

HÄFELE

HƯỚNG DẪN SỬ DỤNG

MODEL: 534.14.020

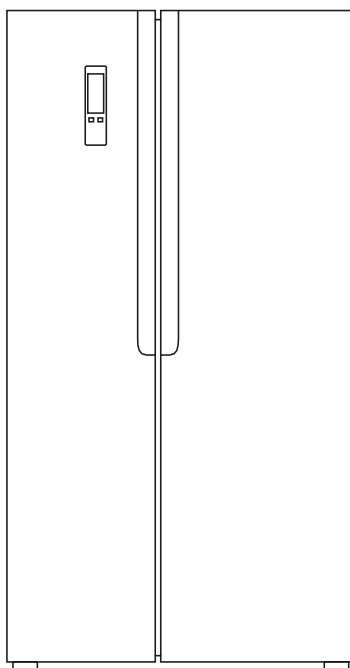

Chi dẫn kỹ thuật được thay đổi mà không cần báo trước nhằm mục đích nâng cao sản phẩm.

Thông tin an toàn

Vì sự an toàn của bạn và để đảm bảo sử dụng chính xác, trước khi lắp đặt và sử dụng thiết bị lần đầu, hãy đọc kỹ hướng dẫn sử dụng này, bao gồm các gợi ý và cảnh báo. Để tránh những sai lầm không cần thiết và tai nạn, điều quan trọng là đảm bảo rằng tất cả những người sử dụng thiết bị quen thuộc với các tính năng hoạt động và an toàn. Lưu giữ hướng dẫn này và đảm bảo rằng cần thiết khi sử dụng nếu thiết bị được di chuyển hoặc bán, để mọi người sử dụng

có được thông tin chính xác về việc sử dụng và an toàn thiết bị.

Để đảm bảo sự an toàn của cuộc sống và tài sản nên lưu ý các biện pháp phòng ngừa của hướng dẫn sử dụng, nhà sản xuất không chịu trách nhiệm về thiệt hại do sự thiếu sót.

An toàn cho trẻ em và người dễ bị tổn thương

- Trẻ em từ 8 tuổi trở lên và những người bị dị tật, giảm khả năng cảm nhận và tinh thần hoặc thiếu nghiệm và kiến thức sử dụng có thể sử dụng thiết bị này nếu họ được giám sát hoặc hướng dẫn về cách sử dụng thiết bị an toàn và nhận biết các nguy cơ có thể xảy ra.
- Trẻ em nên được giám sát khi sử dụng thiết bị và không nên nghịch phá thiết bị.
- Không để trẻ em làm vệ sinh và bảo dưỡng thiết bị trừ khi trẻ em trên 8 tuổi và được giám sát.
- Giữ các bao bì đóng gói tránh xa trẻ em. Có nguy cơ gây ngạt thở.
- Nếu bạn muốn rút bỏ thiết bị, hãy rút phích cắm ra khỏi ổ cắm, cắt cáp nối (gắn thiết bị nhất có thể) và tháo cửa để tránh trẻ em chơi đùa bị giật điện hoặc tự nhốt mình bên trong.
- Nếu thiết bị này có nắp đậy cửa bằng từ tính là thay thế một thiết bị cũ hơn có khóa lò xo (chốt) khóa trên cửa hoặc nắp, hãy đảm bảo rằng không thể sử dụng được trước khi bạn rút bỏ thiết bị cũ. Điều này sẽ an toàn hơn cho trẻ em.

An toàn chung

 **CẢNH BÁO!** Giữ các lỗ thông hơi, trong vách ngăn của thiết bị hoặc kết cấu liền khối, thoáng hoặc không bị cản trở.

 **CẢNH BÁO!** Không sử dụng các thiết bị cơ khí hoặc các phương tiện khác để đẩy nhanh quá trình làm tan băng, trừ các thiết bị được nhà sản xuất đề nghị.

 **CẢNH BÁO!** Không làm hỏng mạch làm lạnh.

Thông tin an toàn



CẢNH BÁO! Không được sử dụng các thiết bị điện tử như máy làm kem bên trong tủ lạnh, nếu không có sự đồng ý sử dụng thiết bị điện tử của nhà sản xuất.

- Không cất các chất gây nổ như bình xịt khí độc có chất dễ bắt lửa trong thiết bị này.
- Thiết bị này có chứa nhiều chất làm lạnh isobutane (R600a) trong mạch làm lạnh, một loại khí tự nhiên có mức độ tương thích môi trường cao, tuy nhiên rất dễ gây cháy.
- Trong quá trình vận chuyển và lắp đặt thiết bị, phải cẩn thận để tránh làm hư hại các bộ phận của mạch làm lạnh.
 - tránh ngọn lửa bốc cháy và nguồn đánh lửa
 - thông gió phòng mà thiết bị được đặt
- Rất nguy hiểm nếu thay đổi các thông số kỹ thuật hoặc bộ phận bên trong thiết bị. Hư hỏng dây có thể dẫn đến đoản mạch, cháy nổ và/hoặc điện giật.
- Thiết bị nên được sử dụng cho hộ gia đình và một số ứng dụng tương tự như là
 - phòng ăn của các cửa hàng, văn phòng và các môi trường làm việc khác;
 - nhà hoặc các nhà nghỉ, khách sạn và các môi trường cư trú khác;
 - ký túc xá sinh viên, căn hộ cho thuê;
 - căn-tin và các ứng dụng không bán lẻ tương tự.

 **CẢNH BÁO!** Bất kỳ bộ phận điện (phích cắm, dây nguồn, máy nén và v.v...) phải được thay thế bởi đại lý dịch vụ hoặc nhân viên dịch vụ có trình độ.

- Không được kéo dài dây nguồn.
- Đảm bảo rằng phích cắm không bị dè hoặc hư hỏng bởi phía sau thiết bị. Phích cắm bị hỏng hoặc bị dè có thể gây ra quá nhiệt và hỏa hoạn.
- Đảm bảo rằng bạn có thể tiếp cận phích cắm nguồn điện của thiết bị.
- Không kéo cáp nguồn điện.
- Nếu ổ cắm điện bị lỏng, không được cắm phích cắm. Có nguy cơ giật điện hoặc hỏa hoạn.
- Không vận hành thiết bị nếu không có đèn.
- Thiết bị này rất nặng. Cẩn cẩn trọng khi di chuyển thiết bị.
- Không được tháo hoặc chạm vào các vật dụng trong ngăn đông lạnh nếu tay bạn ẩm/ướt, vì điều này có thể làm cho da bị trầy xước hoặc bị bỏng/đông lạnh.
- Không nên để thiết bị tiếp xúc lâu với ánh sáng trực tiếp.

Thông tin an toàn

Sử dụng hàng ngày

- Không nên để thức ăn nóng đựng bằng đồ nhựa vào bên trong thiết bị.
- Không nên đặt các thực phẩm trực tiếp kề với cạnh sau của thiết bị.
- Không nên đông lạnh lại thức ăn đã đông lạnh sau khi rã đông.¹⁾
- Bảo quản thức ăn đông lạnh đóng gói sẵn theo hướng dẫn sử dụng thức ăn đông lạnh của nhà sản xuất.¹⁾
- Cán tuân thủ cách chuyển nghị bảo quản của nhà sản xuất thiết bị. Tham khảo hướng dẫn có liên quan.
- Không để nước có ga hoặc nước giải khát trong ngăn đông lạnh vì có thể tạo áp lực bên trong dẫn đến gây nổ, dẫn đến hư hỏng thiết bị.¹⁾
- Băng có thể gây bỏng lạnh nếu được thiêu thụ trực tiếp từ thiết bị.¹⁾

Vệ sinh và bảo trì

- Trước khi bảo trì, hãy tắt thiết bị và ngắt kết nối thiết bị với nguồn điện.
- Không được vệ sinh thiết bị bằng vật liệu kim loại.
- Không sử dụng vật sắc nhọn để loại bỏ băng tuyết trên thiết bị. Sử dụng một vật dụng bằng nhựa.¹⁾
- Thường xuyên kiểm tra ráo nước trong tủ lạnh để làm tan đá. Nếu cần, hãy làm sạch ống thoát nước. Nếu ống thoát nước bị tắc, nước sẽ đọng lại trong phần dưới của thiết bị.²⁾

Lắp đặt

Quan trọng! Đối với kết nối điện cần cẩn thận làm theo hướng dẫn cụ thể.

- Mở thiết bị ra khỏi bao bì và kiểm tra xem có hư hỏng trên đó không. Không kết nối thiết bị với nguồn điện nếu hư hỏng. Gọi điện thoại đến nơi bạn đã mua thiết bị ngay lập tức. Trong trường hợp đó, cần giữ lại bao bì.
- Nên đợi ít nhất sau 4 tiếng đồng hồ trước khi tiến hành kết nối thiết bị với nguồn điện để dầu chảy ngược lại máy nén.
- Cần đảm bảo thông thoáng xung quanh thiết bị, tránh thiết bị quá nóng. Để đảm bảo thông gió tốt hãy thực hiện theo hướng dẫn liên quan lắp đặt.
- Tại bất kỳ vị trí nào có thể, vòng đệm của sản phẩm cần được áp vào tường để tránh tiếp xúc hoặc chạm vào các bộ phận nóng (máy nén, bình ngưng) tránh gây bỏng.
- Không đặt thiết bị gần bộ phận tản nhiệt hoặc nồi cơm điện.
- Đảm bảo rằng phích cắm có thể kết nối được với nguồn điện sau khi lắp đặt xong.

1) Nếu có ngăn đông lạnh.

2) Nếu có ngăn trữ thực phẩm tươi.

Thông tin an toàn



Chăm sóc

- Bất kỳ công tác điện nào được yêu cầu để phục vụ cho thiết bị phải được thực hiện bởi nhân viên kỹ thuật có trình độ hoặc người có thẩm quyền.
- Sản phẩm này phải được chăm sóc bởi Trung tâm Dịch vụ được ủy quyền, và sử dụng các phụ kiện chính hãng.

Tiết kiệm điện năng

- Không được để thức ăn nóng vào bên trong thiết bị;
- Không để đồ ăn gần nhau vì điều này ngăn không khí lưu thông;
- Đảm bảo thực phẩm không chạm vào phần sau của (các) ngăn chứa;
- Nếu thiết bị ngắt điện, không nên mở (các) cửa;
- Không nên mở (các) cửa tủ lạnh thường xuyên;
- Không nên để (các) cửa tủ lạnh mở trong thời gian dài;
- Không cài đặt nhiệt độ quá lạnh;
- Một số phụ kiện, chẳng hạn như ngăn kéo, có thể được lấy ra để có được chỗ trống lớn hơn và tiêu thụ năng lượng thấp hơn.

Bảo vệ môi trường

 Thiết bị này không chứa các chất khí gây hại gây hại cho tầng ozone, ngay cả trong mạch làm lạnh hoặc vật liệu cách điện. Thiết bị không nên được loại bỏ cùng với rác thải đô thị và rác thải. Bọt cách nhiệt có chứa chất dễ bắt lửa: thiết bị sẽ được xử lý theo quy định của chính quyền địa phương. Tránh làm hư hỏng bộ phận làm mát, đặc biệt là bộ trao đổi nhiệt. Tất cả các vật liệu được sử dụng đánh dấu bằng biểu tượng  có thể tái chế.

Biểu tượng  trên sản phẩm hoặc trên bao bì chỉ ra rằng sản phẩm không được xem là chất thải gia đình. Thay vào đó sản phẩm phải được đưa đến điểm thu gom thích hợp để tái chế thiết bị điện và điện tử. Bằng cách đảm bảo sản phẩm này được xử lý chính xác bạn sẽ giúp ngăn ngừa các hậu quả tiêu cực tiềm ẩn đối với môi trường và sức khỏe con người, có thể gây ra bởi cách xử lý chất thải không hợp lý của sản phẩm này. Để biết thêm thông tin chi tiết về việc tái chế sản phẩm này, vui lòng liên hệ với trung tâm xử lý chất thải gia đình hoặc cửa hàng nơi bạn mua sản phẩm.

Vật liệu đóng gói

Các vật liệu có biểu tượng có thể tái chế. Vứt bỏ bao bì trong một các thùng chứa phù hợp để tái chế.

Xử lý thiết bị

1. Ngắt kết nối nguồn điện thiết bị.
2. Ngắt kết nối cáp nguồn điện và vứt bỏ.

Tổng quan

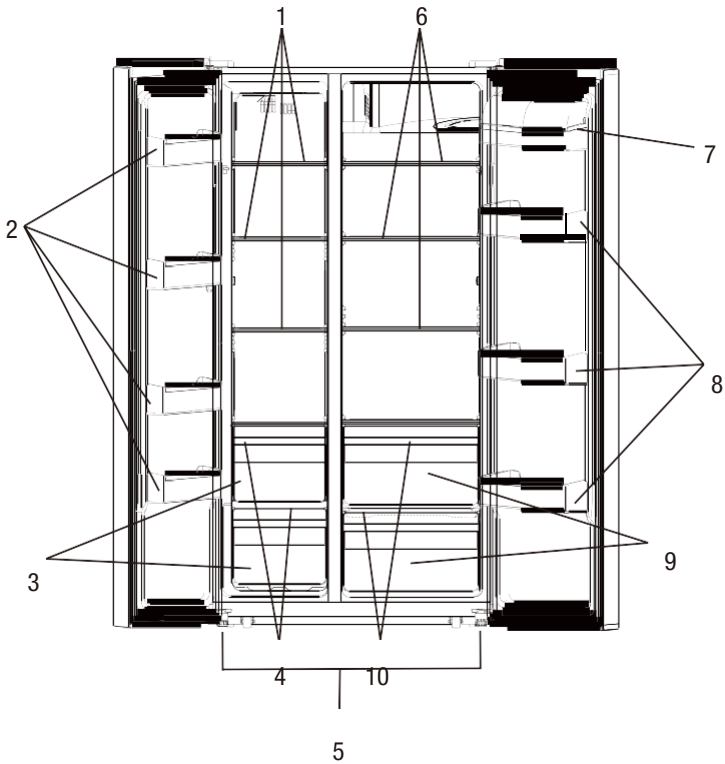

- | | |
|------------------------------|------------------------------------|
| 1. Khay ngăn đông | 6. Khay ngăn mát |
| 2. Khay cánh cửa ngăn đông | 7. Khay cánh cửa ngăn mát trên |
| 3. Hộc kéo ngăn đông | 8. Khay cánh cửa ngăn mát |
| 4. Nắp đáy hộc kéo ngăn đông | 9. Khay chứa rau ngăn mát |
| 5. Chân đế tủ lạnh | 10. Nắp đáy khay chứa rau ngăn mát |

Lưu ý: Hình ảnh chỉ mang tính chất minh họa, thực tế có thể khác

Lắp đặt

Tháo cánh cửa

Dụng cụ cần thiết: Tuốc-nơ-vít Philips! Tuốc-nơ-vít đầu dẹt.

- Đảm bảo rút phích cắm thiết bị và để trống.
- Để tháo cửa, cần nghiêng thiết bị về phía sau. Bạn cần để thiết bị tựa vào vật rắn để tránh trơn trượt khi tháo cửa.
- Tất cả các bộ phận được tháo phải được bảo quản để thực hiện lắp lại cửa.
- Không để nằm thiết bị vì điều này có thể làm hỏng hệ thống chất làm mát.
- Cần 2 người xử lý thiết bị khi lắp.

1. Tháo vít nắp bản lề bằng tuốc-nơ-vít Philips.

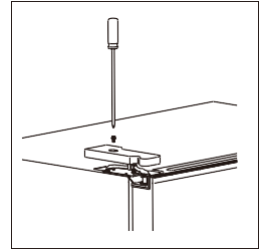

2. Rút bộ dây.

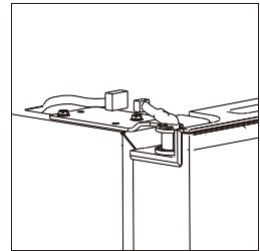

3. Tháo vít bản lề trên.

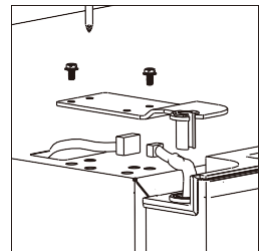

Lắp đặt

4. Nâng cửa và đặt trên đệm mềm. Tháo cửa khác theo quy trình tương tự.

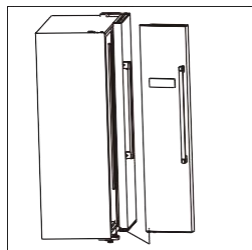

5. Tháo vít bản lề dưới.

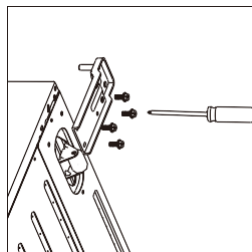

6. Sau khi thiết bị được đặt đúng vị trí, hãy lắp lại cửa theo quy trình ngược lại.

Lắp đặt

Yêu cầu không gian

- Chọn vị trí tránh ánh nắng trực tiếp từ mặt trời;
- Chọn vị trí đủ không gian để tủ lạnh có thể mở cửa dễ dàng;
- Chọn vị trí bằng (hoặc gần) sàn nhà;
- Cho phép có đủ không gian để lắp đặt tủ lạnh trên một mặt phẳng;
- Cho phép có khoảng trống bên phải, trái, lưng và trên cùng khi lắp đặt. Điều này sẽ giúp giảm điện năng tiêu thụ và duy trì mức điện năng thấp hơn.

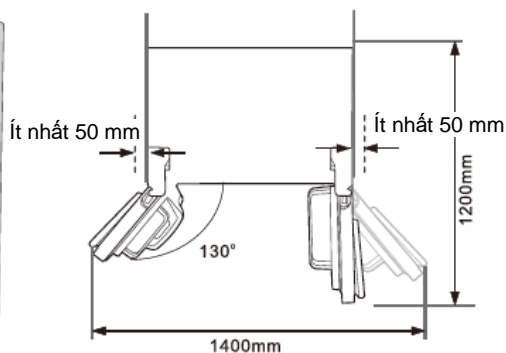
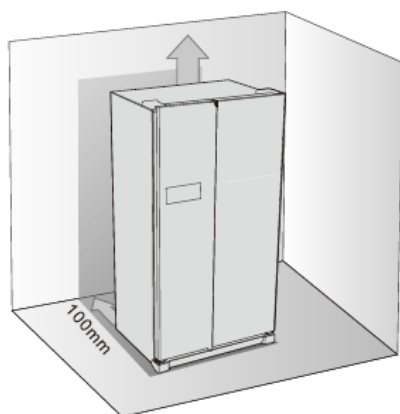

Nâng tủ lạnh

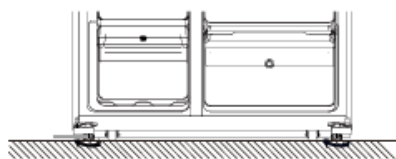

- Xoay chân đế bằng tay theo chiều kim đồng hồ để nâng cao
- Xoay chân đế bằng tay ngược chiều kim đồng hồ để hạ thấp

Lắp đặt

Vị trí

Lắp thiết bị này tại vị trí có nhiệt độ môi trường xung quanh tương ứng với mức độ khí hậu được chỉ ra trên Bảng định mức của thiết bị:

Loại khí hậu	Nhiệt độ môi trường
SN	+10°C đến +32°C
N	+16°C đến +32°C
ST	+16°C đến +38°C
T	+16°C đến +43°C

Địa điểm

Thiết bị phải được lắp đặt cách xa các nguồn nhiệt như bộ tản nhiệt, nồi hơi, ánh sáng trực tiếp mặt trời, v.v... Đảm bảo không khí có thể lưu thông tự do quanh mặt sau của tủ. Để đảm bảo hoạt động tốt nhất thiết bị nằm dưới một đơn vị tường lót, khoảng cách tối thiểu giữa đầu tủ và bộ phận tường ít nhất 100 mm. Tuy nhiên, thiết bị không nên nằm dưới các tấm treo tường. Việc cân bằng tủ lạnh chính xác được đảm bảo bởi một hoặc nhiều chân điều chỉnh ở đáy của tủ.

⚠ Cảnh báo! Cẩn ngắt kết nối thiết bị với nguồn điện; sau khi tiến hành lắp đặt mới nên cắm phích cắm kết nối nguồn điện.

Kết nối nguồn điện

Trước khi cắm vào, đảm bảo rằng điện áp và tần số hiển thị trên bảng thông số tương ứng với nguồn cấp điện sinh hoạt. Thiết bị phải được nối đất. Cáp cắm cấp nguồn cung cấp điện phải phù hợp với phích cắm.

Sử dụng hàng ngày

Sử dụng bảng điều khiển

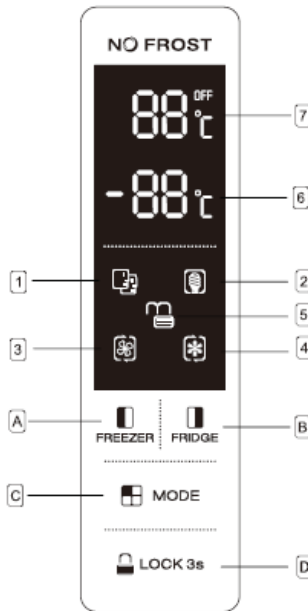

Nút





- A Nhấn để điều chỉnh nhiệt độ ngăn đông lạnh (bên trái) từ -14°C đến -22°C .
- B Nhấn để điều chỉnh nhiệt độ ngăn mát (bên phải) từ 2°C đến 8°C .
- C Nhấn để chọn chế độ vận hành từ **SMART**, **ECO**, **SUPER COOLING**, **SUPER FREEZING** và **USER'S SETTING** (không có biểu tượng trên màn hình).
- D Nhấn nút **3 SEC.** và giữ 3 giây để khóa ba nút khác. Nhấn nút và giữ 1 giây để mở khóa ba nút khác.

Hiển thị

- 1 Chế độ SMART, tủ lạnh cài đặt nhiệt độ của hai ngăn tự động theo nhiệt độ bên trong và nhiệt độ môi trường.
- 2 Chế độ ECO, tủ lạnh vận hành ở cài đặt tiêu thụ năng lượng thấp nhất.
- 3 SUPER COOLING làm mát ngăn mát đến nhiệt độ thấp nhất trong khoảng 2 giờ. Sau đó nhiệt độ được cài đặt trước khi chế độ super được khôi phục tự động.
- 4 SUPER COOLING làm mát ngăn đông lạnh đến nhiệt độ thấp nhất trong khoảng 6 giờ. Sau đó nhiệt độ được cài đặt trước khi chế độ super được khôi phục tự động.

Sử dụng hàng ngày

- 5 KHÓA, biểu tượng sẽ sáng nếu các nút bị khóa.
- 6 Hiển thị nhiệt độ cài đặt của ngăn đông lạnh.
- 7 Hiển thị nhiệt độ cài đặt của ngăn mát.

Chế độ	Đèn báo	Hiển thị nhiệt độ đông lạnh	Hiển thị nhiệt độ mát
Smart		Hiển thị nhiệt độ đông lạnh và làm mát sẽ thay đổi dựa trên nhiệt độ môi trường (xem bảng dưới).	
ECO		-15°C	+8°C
Super cooling		Không thay đổi	+2°C
Super freezing		-25°C	Không thay đổi

LƯU Ý:

Chế độ Smart: Chế độ này cho phép thiết bị của bạn hoạt động trong khoảng nhiệt độ lý tưởng.

Nhiệt độ môi trường (T)	$T \leq 13^{\circ}\text{C}$	$14^{\circ}\text{C} < T \leq 20^{\circ}\text{C}$	$21^{\circ}\text{C} < T \leq 27^{\circ}\text{C}$	$28^{\circ}\text{C} < T \leq 34^{\circ}\text{C}$	$T > 35^{\circ}\text{C}$
Hiển thị nhiệt độ đông lạnh	-18°C			-16°C	-15°C
Hiển thị nhiệt độ làm mát	3°C	4°C	5°C	6°C	8°C

Chế độ ECO: Chọn chế độ này khi bạn muốn tiết kiệm điện.

Chế độ Super cooling: Chế độ này cho cho phép bạn làm mát thực phẩm nhanh và sẽ tự động vô hiệu hóa sau 2 giờ vận hành.



Chế độ Super freezing: Chế độ này cho cho phép bạn đông lạnh thực phẩm nhanh và sẽ tự động vô hiệu hóa sau 6 giờ vận hành.

Báo động mở cửa

Khi bất kỳ cánh cửa nào mở hoặc đóng không kín trong khoảng 90 giây, thiết bị sẽ phát ra báo động. Đóng cửa tủ lạnh thì báo động sẽ dừng.

Khóa an toàn trẻ em

Chức năng này được thiết kế để ngăn trẻ em vận hành thiết bị.

- Để kích hoạt chức năng, nhấn và giữ  trong khoảng 3 giây. Đèn báo khóa sẽ sáng cho biết chức năng khóa an toàn được kích hoạt. 
- Để vô hiệu hóa chức năng, nhấn và giữ  trong khoảng 3 giây. Đèn báo mở khóa

Sử dụng hàng ngày

Lần đầu tiên sử dụng

Vệ sinh bên trong

Trước khi sử dụng thiết bị lần đầu tiên, vui lòng vệ sinh bên trong và các phụ kiện đi kèm bằng nước ấm sử dụng xà bông để khử mùi của thiết bị và sau đó lau khô.

Quan trọng! Không sử dụng các vật nhọn và bén để vệ sinh, điều này sẽ dẫn đến hư hỏng thiết bị.

Sử dụng hàng ngày

Đông lạnh thực phẩm tươi

- Chỗ khay chứa đông lạnh thích hợp để đông lạnh thực phẩm tươi và cất giữ thực phẩm đông lạnh trong một thời gian dài.
- Nơi để đông lạnh thực hiện ở khay đựng dưới.
- Số lượng thức ăn tối đa có thể đông lạnh trong 24 giờ được ghi rõ trên bảng thông số.
- Quy trình đóng băng kéo dài 24 giờ: trong giai đoạn này không thêm các thực phẩm khác bị đông lạnh.

Lưu trữ thực phẩm đông lạnh

Khi khởi động lần đầu hoặc sau khi hết thời gian sử dụng. Trước khi đưa sản phẩm vào khay chứa để thiết bị chạy ít nhất 2 giờ.

Quan trọng! Trong trường hợp mất nhiệt ngẫu nhiên, ví dụ điện đã bị tắt lâu hơn giá trị quy định trong biểu đồ đặc điểm kỹ thuật trong "thời gian tăng", thực phẩm đã bị làm giòn phải được tiêu thụ nhanh hoặc nấu chín ngay lập tức và sau đó được đông lạnh lại (sau khi nấu chín).

Rã đông

Thực phẩm lạnh hoặc đông lạnh, trước khi sử dụng cần được rã đông trong ngăn đông hoặc ở nhiệt độ phòng, tùy thuộc vào thời gian sẵn có cho hoạt động này.

Miếng nhỏ thậm chí có thể được nấu khi vẫn còn đông lạnh, trực tiếp từ tủ lạnh. Trong trường hợp này, nấu ăn sẽ lâu hơn.

Khối băng

Thiết bị này có thể được trang bị một hoặc nhiều khối băng để sinh ra băng.

Phụ kiện

Kệ tủ lạnh

Hai bên trong tủ lạnh có các cạnh để có thể định vị các kệ như mong muốn



Vị trí của các khay cánh cửa

Để cho phép lưu trữ các gói thực phẩm có kích cỡ khác nhau, các khay ở cửa có thể được đặt ở các độ cao khác nhau. Điều chỉnh như sau: kéo dẫn khay chứa hướng của các mũi tên cho đến khi nó được tự do, sau đó định vị lại theo yêu cầu

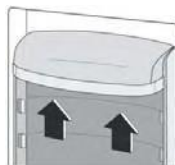

Các gợi ý và mẹo hữu ích

Gợi ý cho đông lạnh thực phẩm

Sử dụng hàng ngày

Để giúp bạn tận dụng tối đa quy trình đông, đây là một số gợi ý quan trọng:

- số lượng thức ăn tối đa có thể đông lạnh trong 24 giờ được ghi rõ trên bảng thông số;
- quá trình đóng băng mất 24 giờ. Không nên thêm thực phẩm đông lạnh trong giai đoạn này;
- chỉ đóng băng sản phẩm chất lượng, tươi và sạch sẽ;
- chuẩn bị thức ăn bằng những phần nhỏ để nó có thể được đông lạnh nhanh chóng và sau đó rã đông số lượng cần thiết nhất định;
- gói đồ ăn bằng lá nhôm hoặc polythene và đảm bảo rằng gói kín thức ăn;
- không nên để thực phẩm tươi, chưa được đông lạnh chạm vào thực phẩm đã đông lạnh, do đó, tránh được sự gia tăng nhiệt độ của cả hai;
- thực phẩm nạc lưu trữ tốt hơn và lâu hơn các thực phẩm béo; muối làm giảm tuổi thọ thực phẩm;
- nước đá, sau khi lấy ra khỏi ngăn đông lạnh, có thể làm da bị bỏng lạnh;
- bạn nên cho biết ngày đóng băng trên mỗi gói hàng để bạn có thể lấy ra khỏi ngăn đông lạnh, có thể làm da bị bỏng lạnh;
- bạn nên cho biết ngày đóng băng trên mỗi gói hàng để bạn duy trì thời gian bảo quản.

Gợi ý bảo quản thực phẩm đông lạnh

Để đạt được hiệu suất tốt nhất từ thiết bị này, bạn nên:

- Đảm bảo thực phẩm đông lạnh thương mại đã được bảo quản phù hợp bởi nhà bán lẻ;
- Đảm bảo thực phẩm đông lạnh được chuyển từ kho thực phẩm đến tủ lạnh trong thời gian ngắn nhất có thể;
- Không mở cửa tủ lạnh thường xuyên hoặc để cửa mở lâu hơn mức cần thiết.
- Khi được rã đông, thực phẩm sẽ bị hỏng nhanh và không thể kết đông lại;
- Không vượt quá thời gian bảo quản được chỉ định bởi nhà sản xuất thực phẩm.

Gợi ý cho thực phẩm sạch

Để đạt được hiệu suất tốt nhất:

- Không cất đồ ăn nóng hoặc làm bay hơi chất lỏng trong tủ lạnh
- Đóng gói kỹ hoặc gói đồ ăn, đặc biệt nếu nó có hương vị mạnh

Gợi ý cho tủ lạnh

Gợi ý hữu ích:

- Thực hiện (tất cả các loại): đóng gói kỹ thức ăn bằng túi polythene và đặt vào các ngăn chứa trên ngăn chứa rau.
- Để an toàn, cất giữ thức ăn chỉ trong một hoặc hai ngày.
- Các món ăn nấu chín, các món ăn nguội ...: những thứ này phải được bao phủ và có thể đặt trên bất kỳ kệ nào.

- Trái cây và rau: phải được làm sạch kỹ và đặt trong (các) ngăn kéo đặc biệt.
- bơ và pho mát: nên đặt trong các thùng kín hoặc được gói bằng giấy nhôm hoặc túi polyetylen để loại bỏ không khí nhiều nhất có thể.
- Sữa: Những loại này nên có nắp và nên được lưu trữ ngăn trên cánh cửa tủ lạnh.
- Không được giữ chuối, khoai tây, hành và tỏi, nếu không đóng gói kỹ trong tủ lạnh.

Vệ sinh

Vi lý do vệ sinh, nội thất của thiết bị, bao gồm cả phụ kiện nội thất, nên được làm sạch thường xuyên.

⚠️ Chú ý! Không thể nối thiết bị với nguồn điện khi làm vệ sinh. Vì có thể dẫn đến nguy cơ giật điện! Trước khi vệ sinh, tắt thiết bị và lấy phích cắm ra khỏi nguồn điện, hoặc tắt bộ ngắt mạch hoặc cầu chì. Không được vệ sinh thiết bị bằng máy rửa chén hơi nước. Vì độ ẩm có thể tích tụ trong các thành phần điện, nguy cơ giật điện! Hơi nóng có thể dẫn đến thiệt hại các bộ phận bằng nhựa. Thiết bị phải khô trước khi được đưa trở lại phục vụ.

Quan trọng! Dầu Ethereal và dung môi hữu cơ có thể tấn công các bộ phận bằng nhựa, ví dụ: nước cốt chanh hoặc nước ép từ vỏ cam, axit butyric, chất tẩy rửa có chứa axit axetic.

- Không cho phép các chất này tiếp xúc với các bộ phận của thiết bị.
- Không sử dụng các vật nhọn để vệ sinh thiết bị
- Lấy thức ăn ra khỏi ngăn đá. Lưu trữ thức ăn ở nơi thoáng mát, được che phủ kín.
- Tắt thiết bị và lấy phích cắm ra khỏi nguồn điện, hoặc tắt bộ ngắt mạch hoặc cầu chì.
- Làm sạch thiết bị và phụ kiện nội thất bằng vải và nước ấm. Sau khi lau chùi sạch bằng nước sạch và lau khô.
- Sau khi lau khô, để lại thiết bị vào vị trí phục vụ.

Sử dụng hàng ngày

Khắc phục sự cố

 **Chú ý!** Trước khi khắc phục sự cố, ngắt kết nối nguồn điện. Nhân viên kỹ thuật mới có thể thực hiện các biện pháp khắc phục sự cố không có trong hướng dẫn sử dụng này.

Quan trọng! Có một số âm thanh trong quá trình sử dụng bình thường (máy nén, lưu thông chất làm lạnh)

Vấn đề	Nguyên nhân	Giải pháp
Thiết bị không hoạt động	Dây cấp nguồn lỏng hoặc chưa được cắm	Cắm chặt dây cấp nguồn.
	Cầu chì bị nổ hoặc bị lỗi	Kiểm tra cầu chì, thay mới nếu cần.
	Ổ cắm bị lỗi	Các sự cố về nguồn điện cần được hiệu chỉnh bởi thợ điện.
Thiết bị quá lạnh hoặc quá mát	Nhiệt độ được cài đặt quá lạnh hoặc thiết bị hoạt động ở các chế độ SUPER	Xoay núm điều chỉnh nhiệt độ về cài đặt ấm hơn.
Thực phẩm không được đông lạnh.	Nhiệt độ không được điều chỉnh phù hợp.	Hãy quan sát phần Cài đặt nhiệt độ ban đầu.
	Cửa tủ lạnh được mở trong thời gian dài.	Chỉ mở cửa tủ lạnh lâu khi cần thiết.
	Số lượng lớn thực phẩm vẫn ấm đã được đặt trong thiết bị trong vòng 24 giờ qua.	Xoay núm điều chỉnh nhiệt độ về cài đặt lạnh hơn.
	Thiết bị gần nguồn nhiệt.	Hãy quan sát phần vị trí cài đặt.
Băng giá tích tụ trên gioăng cửa.	Gioăng cửa không kín khí.	Làm nóng các phần rò rỉ của gioăng cửa bằng máy sấy tóc (khi cài đặt làm mát). Đồng thời, định hình gioăng cửa được làm nóng bằng tay sao cho vừa khít.
Tiếng ồn lạ	Thiết bị không cân bằng.	Điều chỉnh lại chân đế.
	Thiết bị chạm vào tường hoặc các thiết bị khác.	Di chuyển thiết bị nhẹ nhàng.
	Một bộ phận, ví dụ ống, ở phía sau thiết bị chạm vào bộ phận khác của thiết bị hoặc tường.	Nếu cần, cẩn thận uốn bộ phận lệch ra.

Nếu xuất hiện lại sự cố, hãy liên hệ với Trung tâm dịch vụ.

Những dữ liệu này là cần thiết để giúp bạn thao tác nhanh và chính xác. Viết ra dữ liệu cần thiết tại đây, tham khảo bảng thông số.

