



# SC200 y SC200D

Manual de instrucciones



Cámara de salpicadero  
configurable

# CONTENIDO

CONTENIDO .....	2
INTRODUCCIÓN .....	3
FUNCIONES DE LA CÁMARA SC 200.....	3
SERVICIO TÉCNICO Y ASISTENCIA .....	4
CONTENIDO DE LA CAJA .....	4
ELEMENTOS DE HARDWARE.....	5
INSTALACIÓN .....	6
FUNCIONAMIENTO BÁSICO .....	8
CONFIGURACIÓN INICIAL.....	9
CONEXIÓN CON LA APLICACIÓN DRIVE SMARTER® .....	9
CONEXIÓN CON LA APLICACIÓN iRADAR® .....	10
PANTALLA DE VÍDEO .....	11
AJUSTES DE VÍDEO .....	13
MODO DE REPRODUCCIÓN DE VÍDEO Y FOTOS .....	13
AVISOS DE VOZ .....	14
COMANDOS DE VOZ .....	14
ALMACENAMIENTO EN LA TARJETA DE MEMORIA.....	15
FUNCIONES DE SEGURIDAD.....	16
AJUSTES GENERALES.....	18
ACTUALIZACIONES DE FIRMWARE .....	23
ESPECIFICACIONES DE LA CÁMARA .....	25
SOLUCIÓN DE PROBLEMAS.....	26
Preguntas frecuentes.....	26
RECONOCIMIENTO DE MARCAS COMERCIALES, ADVERTENCIAS E INFORMACIÓN REGLAMENTARIA.....	27

# INTRODUCCIÓN

¡Enhorabuena! Ha tomado una decisión inteligente al comprar una cámara para el salpicadero serie SC de Cobra. Las cámaras de la serie SC proporcionan tranquilidad al grabar continuamente la carretera en un vídeo de alta definición. Con prestaciones de vanguardia, una magnífica calidad de vídeo y una experiencia de usuario líder en el sector, las cámaras de salpicadero SC son la mejor solución para grabar su viaje. Este manual de usuario cubre los modelos SC 200 y SC 200D.

## FUNCIONES DE LA CÁMARA SC 200

### **Lente doble**

Con grabación QHD 1600P de una sola vista. Full HD 1080P cuando se graba en vista doble.

### **Wi-Fi de doble banda**

Conectividad perfecta

### **Alertas instantáneas a los conductores**

Cámaras de luz roja y de velocidad, presencia de policía y alertas de radares comunitarios

### **140°**

Campo visual

### **GPS integrado**

Información sobre la ubicación y la velocidad

### **Pantalla de 3 pulgadas**

LCD de gran nitidez

### **Incluye**

SC200: Tarjeta SD de 8 GB

SC200D: Tarjeta SD de 16 GB

### **La interfaz de la pantalla ofrece estos idiomas:**

- Inglés
- Español
- Francés
- Alemán

# SERVICIO TÉCNICO Y ASISTENCIA

Para cualquier pregunta sobre el funcionamiento o la instalación de este nuevo producto de Cobra, CONTACTE PRIMERO CON COBRA. No devuelva este producto a la tienda. La información de contacto de Cobra variará según el país en el que haya adquirido y utilice el producto. Para obtener la información de contacto más reciente, diríjase a [www.cobra.com/support](http://www.cobra.com/support).

## CONTENIDO DE LA CAJA

### SC200D

#### Incluido:

- Cámara de salpicadero SC 200
- Cámara de visión trasera
- Tarjeta MicroSD de 16 GB
- Soporte adhesivo y soporte para GPS
- Cargador de vehículo
- Cable de datos Micro USB
- Cable de extensión de la cámara trasera
- Guía de inicio rápido



### SC200

#### Incluido:

- Cámara de salpicadero SC 200
- Tarjeta MicroSD de 8 GB
- Montaje adhesivo y fijación de GPS
- Cargador de vehículo
- Cable de datos Micro USB
- Guía de inicio rápido



# ELEMENTOS DE HARDWARE

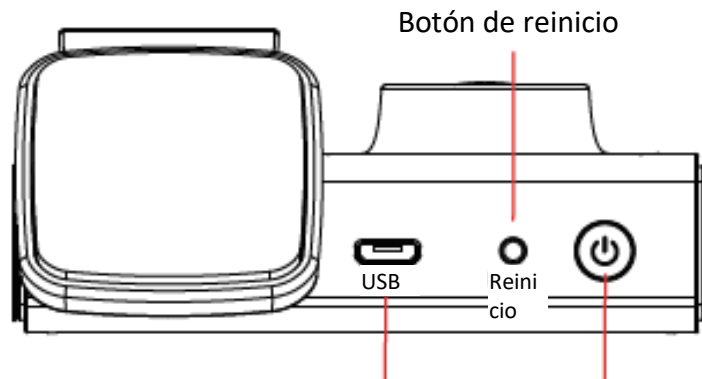

Botón de reinicio

USB

Reinicio

Puerto Micro USB

Botón de encendido (manténgalo pulsado para encender)

Entrada de alimentación USB

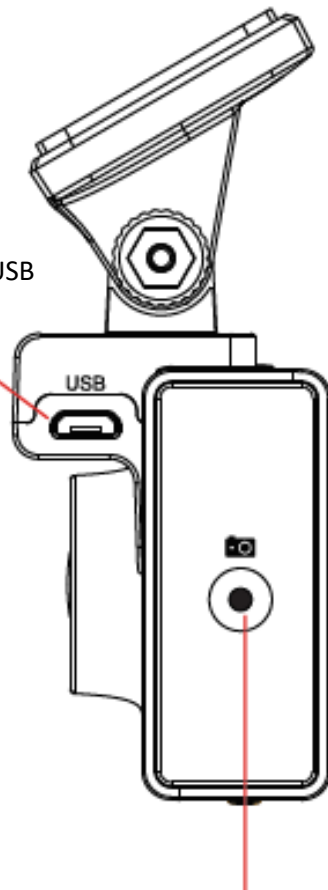

USB

Puerto de entrada de vídeo para Flex Cam

Botón de grabación de eventos/emergencias



Ranura para tarjetas MicroSD

# INSTALACIÓN

## 1 MONTAR

Para instalar el **soporte adhesivo para parabrisas**, deslice la cámara del salpicadero en el soporte. Retire la película protectora del objetivo de la cámara y de la pantalla. Determine el punto del parabrisas donde le gustaría montar la cámara y confirme la colocación. Recuerde que es un montaje con adhesivo, por lo que es importante hacerlo bien a la primera. A continuación, despegue la película de plástico del adhesivo 3M y presione **FIRMEMENTE** el soporte sobre el parabrisas.

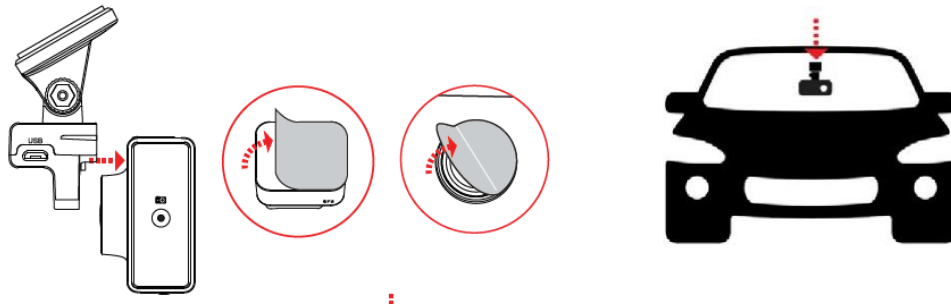

### Para ver la parte posterior de la carretera

Conecte el cable de extensión al puerto de entrada de vídeo de la cámara y pase el cable por el suelo de su coche. Conecte el cable de extensión a la cámara trasera y fíjelo a la ventana trasera del vehículo. Oriente la cámara trasera para que se dirija hacia afuera del parabrisas como se muestra aquí.

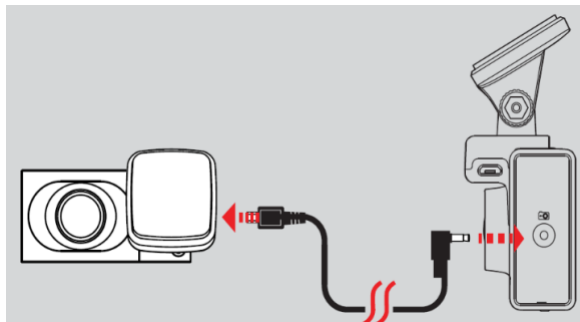

## 2 ENCENDER

Enchufe un extremo del adaptador de corriente para vehículos de 12 V suministrado en el encendedor de su vehículo y el otro extremo en el puerto micro USB. La unidad se encenderá automáticamente y comenzará a grabar. Para encender el dispositivo manualmente, **MANTENGA PULSADO** el botón de encendido hasta que la pantalla se active.

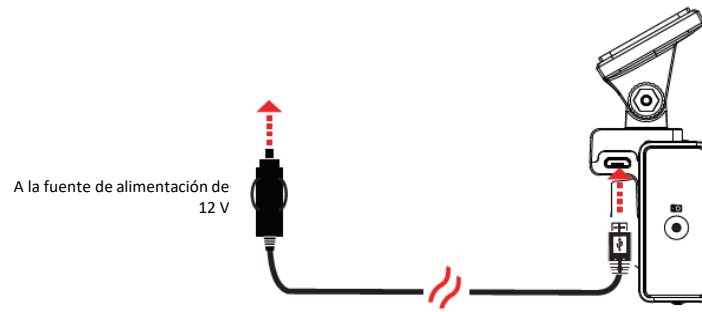

Nota: En [www.cobra.com](http://www.cobra.com) tiene un kit de cableado para una instalación más prolongada que oculte la colocación del cable de alimentación y la grabación mientras el vehículo está apagado.

### 3 ¡CONDUCIR!

La cámara de salpicadero está diseñada para ser fácil de manejar. Tras el encendido, la cámara comenzará a grabar en bucle de forma instantánea. Cuando la tarjeta MicroSD esté llena, las grabaciones más antiguas se borrarán para dejar paso a las nuevas. Si es testigo de algo que no quiere que se borre, simplemente pulse el botón de grabación de emergencia y se guardará.

# FUNCIONAMIENTO BÁSICO

## ENCENDER EL DISPOSITIVO

El dispositivo se encenderá automáticamente cuando se enchufe y también puede encenderse **MANTENIENDO PULSADO** el botón de encendido/apagado (On/Off) hasta que se active la pantalla (cuando esté conectado a la corriente).

## GRABACIONES EN BUCLE:

Cuando la tarjeta SD esté llena, la cámara sobrescribirá continuamente el material más antiguo grabado con las grabaciones recientes. Para proteger un clip de manera que no se sobrescriba, pulse el botón **Grabación de emergencia/Favoritos** para que el clip se mueva a la partición de contenido bloqueado.





## GRABACIONES DE EMERGENCIA:

Se activa una grabación de emergencia cuando se pulsa el botón de Grabación de emergencia/Favoritos  o cuando el sensor G registra un impacto significativo (frenada brusca o colisión). Las grabaciones de emergencia crean archivos bloqueados que no se sobrescriben con la grabación continua en bucle. Para garantizar que no se pierdan secuencias importantes de cualquier accidente, el videoclip adyacente queda bloqueado si el accidente se produce a menos de 30 segundos del comienzo o del final de un clip.

## LA TARJETA DE MEMORIA MICRO SD

El dispositivo viene con una tarjeta de memoria Micro SD. Para extraer la tarjeta SD, presione con fuerza la tarjeta SD para empujarla más hacia la ranura. Sonará un clic y la tarjeta SD saldrá al soltarla. Extraiga la tarjeta y sustitúyala si es necesario introduciendo una tarjeta en la ranura y presionando hasta que quede bloqueada. Esta cámara es compatible con tarjetas Micro SD de hasta 256 GB. Asegúrese de formatear la tarjeta en la cámara antes de usarla. Para la grabación constante de vídeo de una cámara de salpicadero se recomienda usar tarjetas de alta resistencia de clase 10 de marcas reconocidas.

## MENÚS DE NAVEGACIÓN

Desde un menú, pulse  o  para navegar hasta la opción que vaya a seleccionar o cambiar y, a continuación, pulse  para seleccionar o cambiar cada opción. Si pulsa  en cualquier momento, saldrá del menú sin guardar los cambios.

## AJUSTE DEL VOLUMEN

En los modelos con pantalla LCD, el usuario puede seleccionar «Volumen» en el menú de configuración y ajustar el de las notificaciones y avisos de voz. Tanto los productos con pantalla LCD como los que no la tienen permiten ajustar el volumen mediante la aplicación móvil Drive Smarter.



# CONFIGURACIÓN INICIAL

Al encenderlo por primera vez, el dispositivo le mostrará el flujo de vídeo y comenzará automáticamente la grabación en bucle.

La primera vez que se enciende la cámara, **recomendamos emparejarla con la aplicación Drive Smarter para descargar el último firmware y asegurarse de que contiene las últimas funciones.** Siga estas instrucciones para emparejar la aplicación con la cámara.

## CONEXIÓN CON LA APLICACIÓN DRIVE SMARTER®

La cámara de salpicadero utiliza una conexión Bluetooth® con la aplicación Drive Smarter. Aproveche la integración con el smartphone para...

**Gestionar vídeos en la nube:** visualización de las grabaciones de la cámara desde el teléfono sin tener que conectar la cámara o la tarjeta SD al ordenador. Desde aquí puede descargar vídeos y guardarlos en su teléfono

**Vista en directo:** visualización de una transmisión en directo en la cámara cuando está cerca de la red WiFi de la cámara.

**Función MayDay:** con la función MayDay de Cobra puede crear un contacto de emergencia y cargar automáticamente su ubicación y el aviso MayDay que se emitirá cuando el sensor G de la cámara detecte un impacto o una colisión grave.

**Actualizaciones del firmware:** obtenga las últimas funciones y correcciones de errores cargadas en la cámara a través de la aplicación móvil.



DRIVE SMARTER



### INSTRUCCIONES DE CONEXIÓN

1. Inicie la aplicación Drive Smarter y acceda o cree una cuenta.
2. Siga las instrucciones de la aplicación Drive Smarter para crear un vehículo y conectar la cámara
3. Cuando se haya completado, sonará un timbre en la cámara y aparecerá **Conectado** en la aplicación Drive Smarter.

# CONEXIÓN CON LA APLICACIÓN iRADAR®

La conexión con la aplicación iRadar permite que la cámara reciba alertas en tiempo real sobre lo que hay en la carretera, como:



Cámaras de semáforo en rojo



Presencia de policía en directo



Cámaras de velocidad



Zonas de precaución



Trampas de velocidad



## INSTRUCCIONES DE CONEXIÓN

Para iPhone® 6s y posteriores.

- Encienda su cámara y confirme que el Bluetooth está activado
- Verifique que el Bluetooth del iPhone está activado. La cámara NO APARECERÁ en el menú de configuración de Bluetooth del iPhone.
- Inicie la aplicación Cobra iRadar. Pulse el botón Menú en la parte superior izquierda de la aplicación y seleccione Dispositivos. Siga las instrucciones en pantalla para completar el emparejamiento y la conexión.
- Cuando se haya completado, sonará un tono de «conectado» y el icono de Bluetooth se volverá blanco en la pantalla de la cámara.

Para dispositivos Android™.

- Encienda su cámara para salpicadero.
- Acceda al menú de configuración de Bluetooth de su dispositivo Android.
- Busque los dispositivos y seleccione la unidad HD para emparejarla.
- Abra la aplicación Cobra iRadar. Sonará un tono de «conectado» y el icono de Bluetooth se volverá blanco en la pantalla de la cámara.

# PANTALLA DE VÍDEO

La pantalla de vídeo es la pantalla de inicio del dispositivo. Con la SC200, en función de la configuración, puede tener una vista o dos vistas (imagen en imagen).

## FUNDAMENTOS DE LA PANTALLA DE VÍDEO:

Cuando se enciende por primera vez, la pantalla mostrará lo que ve la cámara.

Tenga en cuenta que las funciones de los botones son diferentes dependiendo de si la unidad está grabando o no.

Cuando se enciende por primera vez o se conecta a la corriente, la cámara de salpicadero está en modo de grabación en bucle.

La grabación en bucle debe detenerse para que la unidad entre en el **menú de configuración**.

## Funciones de los botones (grabación detenida):



Accede al menú de configuración de la cámara.



Toma una instantánea y la almacena en la carpeta de fotos.



Accede al menú de reproducción para revisar grabaciones y fotos anteriores.



Comienza la grabación en bucle.

## Funciones de los botones (durante la grabación):



Cuando se pulsa, la cámara guarda el clip actual para que no se sobrescriba.



Toma una instantánea y la almacena en la carpeta de fotos.



Activa y desactiva el micrófono. Tenga en cuenta que el icono del botón indica las acciones que se llevarán a cabo cuando se pulse el botón, no la configuración actual. La configuración actual se muestra en la barra de estado de la parte superior de la pantalla.



Detiene la grabación en bucle. Durante una grabación de emergencia se le pedirá que confirme.

## ICONOS DE LA BARRA DE ESTADO:



A - Indica cuando la cámara está grabando en bucle

 El icono de peligro aparece en la barra de estado si hay una grabación de emergencia en curso. Los vídeos se están bloqueado.

B - Indica el tiempo de grabación del clip actual

C - Indica la resolución de la grabación actual

D - Indica la duración del bucle de grabación (1 minuto, 2 minutos, 3 minutos)

E - Indica si el micrófono está activo o silenciado

F - Indica si está activada la detección de movimiento

G - Indica que la conexión WiFi está activada en la cámara, dicha conexión es posible si se empareja con el teléfono

H – El icono rojo indica que el GPS está activado, pero no hay detección de satélite. El icono verde del GPS indica que este sistema recibe localización de satélite.

I - Indica que el Bluetooth está activado, cuya conexión es posible si se empareja con el teléfono

J – Indica que el modo Parking está activado

# AJUSTES DE VÍDEO

## Resolución de vídeo:

Con esta configuración es posible establecer las siguientes resoluciones en su SC 200. Las resoluciones más altas le proporcionarán una imagen más clara, pero ocupan más espacio en la tarjeta de memoria.

Las resoluciones disponibles son:

1600P QHD	2560 x 1440 30 fotogramas por segundo (solo vista frontal)
1080P Full HD	1920x1080, 30 fotogramas por segundo
720P HD	1280x720, 60 fotogramas por segundo
720P HD	1280x720, 30 fotogramas por segundo

## Duración de bucle de clip:

Con este ajuste se controla la duración de cada clip de película en el dispositivo. Los videoclips pueden tener una duración de 1, 2 o 3 minutos.

# MODO DE REPRODUCCIÓN DE VÍDEO Y FOTOS

Este dispositivo almacena vídeos e imágenes en su tarjeta Micro SD extraíble. El modo de reproducción permite revisar el vídeo y las fotos guardadas y reproducir el vídeo con sonido. Para seleccionar un vídeo o una foto para su reproducción, navegue con las flechas y seleccione con la tecla **OK**. La tecla **Atrás** le devolverá a la pantalla anterior.

Las fotos se pueden ver y borrar. No es necesario bloquear archivos de fotos, pues no se sobrescriben con la grabación en bucle continuo.

# AVISOS DE VOZ

Su cámara puede avisarle al acercarse a radares de semáforo en rojo y de velocidad, a la presencia de policía notificada por otros usuarios, a los radares detectados en la zona, a los accidentes y mucho más de nuestra comunidad de usuarios. Cuando se conecta a la aplicación móvil iRadar, su cámara puede decirle a qué tipo de amenaza se está acercando (por ejemplo: «Policía más adelante» o «Accidente adelante») para ayudarle a mantenerse seguro en la carretera.

# COMANDOS DE VOZ

La cámara admite los siguientes comandos de voz para mantener las manos en el volante y los ojos en la carretera. Nota: Asegúrese de bajar el volumen de su equipo de música cuando controle la unidad con su voz.

<b>Diga</b>	<b>Acción de la cámara</b>
«Encender vídeo frontal»	La cámara de visión frontal se muestra en la pantalla
«Encender vídeo trasero»	La cámara de visión trasera aparece en la pantalla (se requiere una cámara accesoria opcional)
«Grabar vídeo»	Activa/desactiva la grabación
«Bloquear vídeo»	(Si está grabando), la cámara bloquea el vídeo y lo etiqueta como favorito
	(Si no está grabando actualmente), la cámara empieza a grabar de emergencia, bloquea el primer vídeo y lo etiqueta como favorito
«Encender pantalla»	Enciende la pantalla
«Apagar pantalla»	Apaga la pantalla
«Tomar foto»	Toma una foto de la vista frontal o trasera y la guarda en la carpeta de fotos.

# ALMACENAMIENTO EN LA TARJETA DE MEMORIA

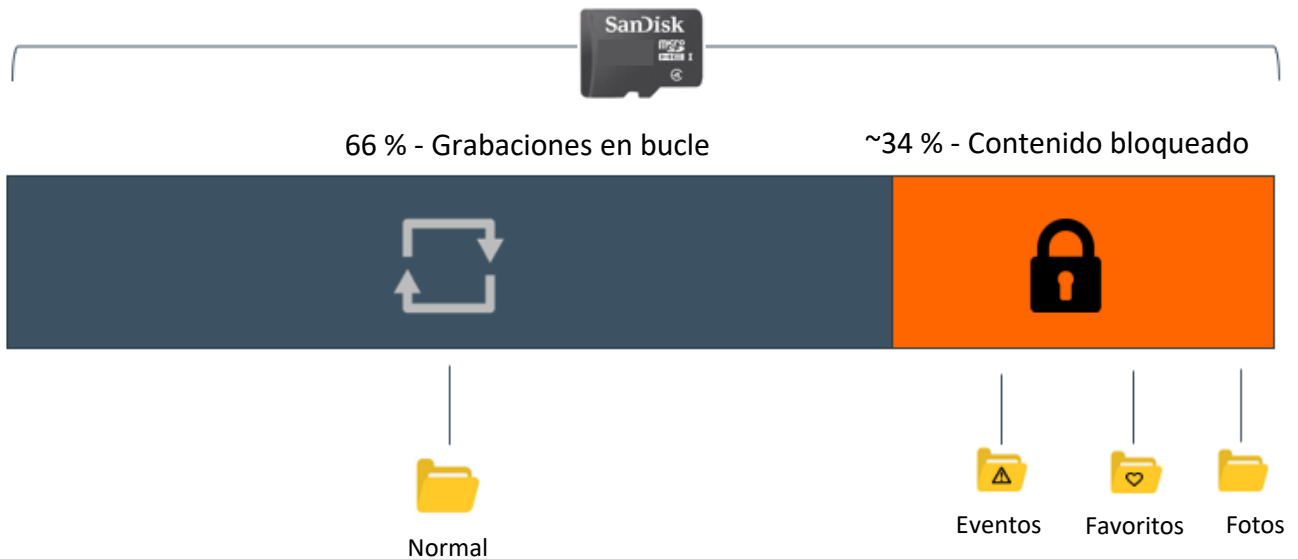

## GRABACIONES EN BUCLE:

Cuando la tarjeta SD esté llena, la cámara sobrescribirá continuamente el material más antiguo grabado con las grabaciones recientes. Para proteger un clip de manera que no se sobrescriba, pulse el botón **Grabación de emergencia/Favoritos** para que el clip se mueva a la partición de contenido bloqueado.



## GRABACIONES DE EMERGENCIA:

Se activa una grabación de emergencia cuando se pulsa el botón de Grabación de emergencia/Favoritos  o cuando el sensor G registra un impacto significativo (frenada brusca o colisión). Las grabaciones de emergencia crean archivos bloqueados que no se sobrescriben con la grabación continua en bucle. Para garantizar que no se pierdan secuencias importantes de cualquier accidente, el videoclip adyacente queda bloqueado si el accidente se produce a menos de 30 segundos del comienzo o del final de un clip.

## FOTOS:

Las fotos se guardan automáticamente en la partición bloqueada de la tarjeta SD.



Es posible que la cámara le pida ocasionalmente que formatee la tarjeta SD. Esto borraré todo el contenido de la tarjeta SD y ayuda a que la tarjeta de memoria siga funcionando correctamente. Antes de hacer esto, guarde todas las secuencias importantes descargándolas mediante la aplicación Drive Smarter o cargándolas manualmente en su PC.

# FUNCIONES DE SEGURIDAD

Las cámaras de salpicadero de la serie SC vienen con varias funciones de seguridad diseñadas para protegerle a usted y a su vehículo. Puede ajustar el nivel de protección que le conviene mediante la configuración de la cámara y la aplicación Drive Smarter.

## Detección de impactos con el sensor G:

La cámara integra un sensor G con el que el dispositivo determina cuándo el coche ha sufrido una colisión. Si detecta una colisión, bloquea automáticamente la grabación que se está realizando en el momento del accidente. Además, si el suceso se produce a menos de 30 segundos del inicio o del final de un clip, la grabación adyacente también quedará bloqueada para tener siempre al menos 30 segundos guardados de antes y después del incidente. Puede utilizar este ajuste para establecer la sensibilidad del sensor G de 1 a 3 o desactivarla. El nivel 1 es el que activa el sensor G con más facilidad. El nivel 3 solo bloqueará los vídeos al detectar los impactos más graves. Los vídeos bloqueados creados como resultado de la detección de un impacto del sensor G se almacenan en la carpeta Eventos de la tarjeta SD.

## Modo Parking y detección de movimiento:

El modo Parking utiliza el sensor de movimiento y el sensor G para vigilar mientras el vehículo está aparcado. Así, durante el estacionamiento, la cámara del salpicadero estará «dormida», pero vigilará si se produce movimiento en los alrededores, además de los impactos del sensor G. Si detecta movimiento o un impacto, la unidad se despertará y comenzará a grabar.

La cámara entrará en el modo Parking transcurridos 5 minutos. Si no hay movimiento durante este periodo, la pantalla se apagará y la grabación se detendrá (la cámara vigila los impactos del sensor G o el movimiento). Si se detecta movimiento o si se provoca un impacto del sensor G por encima del Nivel 1, la unidad se pondrá en marcha y empezará a guardar clips de vídeo de **1 minuto** mientras se detecte actividad.

### Notas:

- El modo Parking solo funciona correctamente si la cámara está conectada. La toma del encendedor debe permanecer conectada con el contacto apagado, o bien la cámara de salpicadero debe estar conectada a una fuente de alimentación constante (consulte [www.cobra.com](http://www.cobra.com) para conocer los accesorios disponibles).
  - Si aparca en un lugar donde hay mucha actividad que siga activando el sensor de movimiento, es posible que la unidad nunca se desconecte ni entre en estado de reposo. En este caso, puede utilizar el ajuste «Desconexión automática de la vigilancia» para evitar grabaciones innecesarias. Si deja su vehículo apagado durante más de 48 horas (o menos si su batería es antigua), utilice el ajuste «Apagado automático de la vigilancia» para establecer un límite de tiempo en el modo Parking y evitar que la batería se agote.
- Para que la cámara vigile los impactos o el movimiento, puede definir por separado los ajustes de «Modo Parking» y «Detección de Movimiento».



### Aviso de salida de carril



El sistema de aviso de cambio de carril (LDWS) proporciona avisos sonoros y visuales cuando se acerca al límite de un carril. Le indicará si se está saliendo del carril hacia la izquierda o hacia la derecha. Tenga en cuenta que esta función se basa únicamente en el análisis del vídeo de la carretera por delante y, por lo tanto, funciona mejor en carreteras claramente marcadas y con buena visibilidad. Esta función tiene únicamente una finalidad informativa. Consulte la sección de reconocimiento de la marca, advertencias e información reglamentaria más abajo para ver la exención de responsabilidad legal completa sobre el uso de esta función.

### Aviso de colisión frontal



El sistema de aviso de colisión frontal (FCWS) proporciona avisos sonoros y visuales si se acerca rápidamente a un obstáculo en la carretera. Tenga en cuenta que esta función se basa únicamente en el análisis del vídeo de la carretera por delante y, por lo tanto, funciona mejor con buena visibilidad. Esta función solo tiene una finalidad informativa. Consulte la sección de reconocimiento de la marca, advertencias e información reglamentaria más abajo para ver la exención de responsabilidad legal completa sobre el uso de esta función.

### Alerta de velocidad



El sistema de alerta de velocidad utiliza el GPS incluido en su cámara para controlar su velocidad. En el menú de configuración ADAS, puede establecer un límite de velocidad. Si la cámara detecta que está conduciendo más rápido que el límite de velocidad preestablecido, le avisará con un tono audible y haciendo parpadear la alerta en la pantalla de la cámara.

# AJUSTES GENERALES

## Resolución de vídeo:

Para elegir la resolución de vídeo en las grabaciones en bucle y los vídeos de emergencia. Los ajustes de resolución más bajos dan lugar a tamaños de archivo más pequeños, lo que se traduce en más espacio en la tarjeta SD.

## Duración de bucle de clip:

Las grabaciones en bucle y los vídeos de emergencia pueden guardarse en clips de 1, 2 o 3 minutos, según sus preferencias. Los archivos más pequeños (1 minuto) son más fáciles de transferir al teléfono y de compartir.

## Wi-Fi:

Para activar o desactivar la conexión WiFi en el dispositivo y ver el nombre y la contraseña WiFi de la cámara.

## GPS:

El GPS se puede desactivar si es necesario. Con este ajuste activado, sus grabaciones tendrán una ubicación GPS exacta sobreimpresa en la imagen. Esto también facilita conocer la ubicación de su vehículo en todo momento si la cámara está cableada y conectada a un punto de acceso WiFi configurado en el vehículo.

## Bluetooth:

Sirve para desactivar el Bluetooth si es necesario. El Bluetooth está activado por defecto. Nota: La cámara no podrá conectarse a la aplicación Drive Smarter si el Bluetooth está desactivado.

## Pantalla:

La configuración permite elegir los flujos de información que se muestran en la pantalla mientras la cámara está encendida. Elija la vista frontal, la vista de cabina o la función de imagen sobre imagen (vista frontal y vista de la cabina)

## Fecha/hora:

- Active el modo «Automático» para que la configuración de la fecha y la hora se base en la señal GPS de la cámara. Disponer de la fecha y la hora correctas garantiza que las marcas de tiempo asociadas a sus vídeos sean precisas. En este modo, tendrá que asegurarse de que ha elegido la «Zona horaria» correcta y de que ha activado o desactivado el «Ahorro de luz diurna» en función de su ubicación.
- Para ajustar manualmente la fecha y la hora, baje el cursor hasta «Manual» y selecciónelo. Ahora podrá introducir la información de la fecha y la hora.

## Comandos de voz:

Los comandos de voz pueden activarse y desactivarse con esta configuración.

## Micrófono:

El micrófono se puede activar o desactivar en los ajustes o en la pantalla principal. Si se desactiva, los vídeos grabados serán silenciosos. Los comandos de voz no se ven afectados al apagar el micrófono.

### Detección de movimiento:

Al activar la detección de movimiento, la cámara puede vigilar el movimiento a su alrededor (cambios de luz), con el fin de grabar cualquier actividad sospechosa alrededor del vehículo cuando está estacionado. Este ajuste permite elegir cuál de las cámaras disponibles debe utilizarse para supervisar la actividad. Si va a dejar su vehículo parado durante más de 48 horas (o menos, si su batería es antigua), utilice el ajuste «Apagado automático de la vigilancia» para establecer un límite de tiempo en la detección de movimiento y evitar que la batería se agote.

Nota: Para que funcione la detección de movimiento, la cámara debe estar conectada mediante un kit de cableado (pieza: CA-MICROUSB-001) o conectarse a una toma de encendedor «siempre encendida». Puede comprobar si su vehículo tiene un adaptador CLA «siempre encendido» en Internet o en el manual del propietario del vehículo.

### Modo Parking:

En el modo Parking, la cámara puede controlar los cambios en su sensor G/acelerómetro interno. Los golpes, colisiones y robos pueden activar el sensor G para guardar valiosas imágenes del momento del impacto. Si va a dejar su vehículo parado durante más de 48 horas (o menos, si su batería es antigua), utilice el ajuste «Apagado automático de la vigilancia» para establecer un límite de tiempo en la detección de movimiento y evitar que la batería se agote.

Nota: Para que el modo Parking funcione, la cámara debe estar conectada mediante un kit de cableado (pieza: CA-MICROUSB-001) o conectarse a una toma de encendedor «siempre encendida». Puede comprobar si su vehículo tiene un adaptador CLA «siempre encendido» en Internet o en el manual del propietario del vehículo.

### Apagado automático de la vigilancia:

Si deja su vehículo apagado durante más de 48 horas (o menos si su batería es antigua), utilice el ajuste «Apagado automático de la vigilancia» para establecer un límite de tiempo en la detección de movimiento y el modo Parking y evitar que la batería se agote.

### Sensor G:

Puede utilizar este ajuste para establecer la sensibilidad del sensor G de 1 a 3 o desactivarla. El nivel 1 es el que activa el sensor G con más facilidad. El nivel 3 es el ajuste que solo bloqueará los vídeos cuando se detecten los impactos más graves. El nivel 1 se recomienda para la mayoría de los usuarios.

### Marca de agua (fecha/hora, velocidad, GPS, sello de vídeo de identificación del conductor)

La configuración de la marca de agua le permite alternar que la fecha/hora, la velocidad, las coordenadas GPS, el logotipo de Cobra y un ID de conductor personalizado se estampen en la parte inferior de todos los vídeos grabados.

### Marca de agua de identificación del conductor:

Este ajuste le permite asociar un ID de conductor con la cámara (por ejemplo: Juan, Empleado 12, etc.). De esta forma, es posible definir el nombre del conductor que quedará sobreimpreso en la grabación como parte de la marca de agua.

### Exposición:

Permite ajustar el grado de luminosidad de los vídeos e imágenes en la cámara.

### Pitido de botón:

Activa o desactiva el sonido de las pulsaciones de los botones. Nota: Esto solo afecta a las pulsaciones normales de los botones. Los mensajes de error o los avisos de voz no se ven afectados por esta configuración.

### Protector de pantalla:

Sirve para establecer una duración después de la cual la pantalla del dispositivo se apaga con la cámara aún grabando. Este ajuste es útil para evitar distracciones durante la conducción y tener una pantalla LED brillante cuando se conduce de noche.

### Visión nocturna interior:

Los LED infrarrojos de la cámara interior permiten una grabación clara por la noche. Puede configurar esta opción para que esté siempre activada, desactivada o seleccionar Auto para que la cámara detecte las condiciones de poca luz y active automáticamente la grabación de Visión nocturna interior.

### Idioma:

Este ajuste se utiliza para elegir el idioma que aparece en la pantalla del dispositivo.

### Asistencia al conductor (ADAS):

Con las funciones ADAS es posible recibir avisos ante un riesgo de chocar con un objeto que esté por delante (Aviso de colisión frontal), de salirse del carril (Aviso de cambio de carril) y de sobrepasar el límite que preestablecido por el usuario (Alerta de velocidad). En este menú puede activar o desactivar cada una de estas alertas.

Para utilizar las funciones ADAS, asegúrese de que el sistema de visión de la cámara está bien calibrado y que la cámara del salpicadero está bien orientada con respecto a la carretera.

Para calibrar:

Sitúe el cursor sobre la opción «Calibración» y pulse «OK» para seleccionarla.

Para montar correctamente la cámara de salpicadero,

- La línea vertical parece dividir el parabrisas en partes iguales.
- La línea horizontal se alinearía con el borde delantero del capó de su vehículo si este es visible.

### Alertas de la red iRadar:

Con este ajuste el usuario puede programar alertas de conducción en tiempo real adquiridas de la red iRadar. Elija aquí si la cámara debe emitir un aviso de voz cuando haya un radar de semáforo en rojo o un radar de velocidad delante, o que simplemente muestre el aviso en la pantalla LCD. También puede optar por desactivar por completo las notificaciones de la unidad y limitarse a seguirlas con la aplicación iRadar.

### Servicios de Drive Smarter:

Estos ajustes permiten seleccionar los vídeos que desea cargar automáticamente en la aplicación Drive Smarter para compartirlos o revisarlos. También puede hacer que se envíen informes de incidencias a su proveedor de seguros, así como alertas Mayday (emergencia) a su contacto de emergencia si se detecta un evento grave del sensor G.

### Unidades de velocidad

Elija entre millas/hora o kilómetros/hora como unidad de velocidad que aparecerá en la marca de agua.

### Volumen:

Permite subir y bajar el volumen de las notificaciones y los pitidos de los botones de la cámara.

### WDR:

La activación del Amplio Rango Dinámico (WDR) permite a la cámara capturar con precisión imágenes en condiciones de mucha luminosidad. Se recomienda activar esta función para la mayoría de las condiciones de grabación.

### Formato GPS:

Elija entre Decimales y Grados como formato GPS que se estampa en la marca de agua.

### Frecuencia:

Elija entre 50 Hz y 60 Hz como frecuencia de funcionamiento si experimenta parpadeos en el vídeo.

### Recordatorio de formato:

Elija la frecuencia con la que se le recuerda que debe formatear la tarjeta Micro SD. Formatear la tarjeta SD con frecuencia garantiza que sus vídeos estén protegidos y que la tarjeta SD guarde el contenido correctamente.

### Recordatorio de eliminación de vídeos:

Configure esta opción para que se le recuerde periódicamente que debe liberar el contenido de vídeo bloqueado para que la cámara no se quede sin espacio en «Grabaciones de emergencia» y «Favoritos».

### Restablecer valores predeterminados:

Recupera la configuración de fábrica del dispositivo. Tenga en cuenta que la restauración de los valores predeterminados NO borrará los datos de la tarjeta de memoria.

### Formatear la tarjeta SD:

Permite formatear la tarjeta SD insertada. NOTA: **Esta acción borrará permanentemente todos los datos de la tarjeta.** Se recomienda formatear cualquier tarjeta nueva y formatear periódicamente las tarjetas existentes.

### Acerca de nosotros

Esta opción sirve para consultar el número de serie electrónico de su cámara, el número de pieza del fabricante y el Firmware

# ACTUALIZACIONES DE FIRMWARE



Asegúrese de que la cámara esté conectada a una fuente de alimentación constante durante el proceso de actualización. Si no lo hace, el aparato podría dejar de funcionar. La mejor manera de hacerlo es a través del encendedor del vehículo o de una toma de corriente doméstica.

## Uso de la aplicación Drive Smarter

- Consulte la versión actual del firmware en la opción de menú Acerca de la cámara
  - Detenga la grabación en bucle
  - Pulse el botón MENÚ, baje el cursor hasta la opción ACERCA DE
  - Observe la versión del firmware que aparece en la pantalla
- Encienda su cámara conectándola a una fuente de alimentación constante, como el adaptador CLA de su vehículo o una toma de corriente doméstica.
- Al **conectar** la cámara, la aplicación comprobará si hay una nueva actualización de firmware disponible en el servidor.
- Pulse «Descargar» en la notificación para descargar el último firmware.
- Siga las instrucciones de la aplicación móvil Drive Smarter. Si termina bien, los LED de la cámara comenzarán a parpadear mientras se instala el firmware.
- Para comprobar que la actualización del firmware se ha realizado correctamente, puede consultar la pantalla «Acerca de» en el menú de configuración de la cámara

## Utilizar un Mac o un PC

Para tener un rendimiento óptimo, compruebe periódicamente en [www.cobra.com](http://www.cobra.com) si hay actualizaciones del software.

- Consulte la versión actual del firmware en la opción de menú Acerca de la cámara
  - Detenga la grabación en bucle
  - Pulse el botón MENÚ, baje el cursor hasta la opción ACERCA DE
  - Observe la versión del firmware que aparece en la pantalla
- Conecte la cámara de salpicadero al ordenador mediante el cable USB a Micro-USB incluido.
- Encienda la cámara y seleccione **Conectar al ordenador** con el botón de grabación/selección.
- La cámara aparecerá en el Finder/Explorador de Windows.
- Descargue el archivo de actualización de [www.drivesmarter.com](http://www.drivesmarter.com) y guárdelo en el ordenador. Es un archivo que tiene la extensión «.bin». **Nota:** No es necesario hacer doble clic ni abrir este archivo en el ordenador.
- Copie/pegue o arrastre el archivo de actualización que ha descargado en el directorio raíz de la tarjeta SD de la cámara.

- Espere a que el archivo se transfiera y luego desconecte la cámara del ordenador de forma segura. La cámara se apagará.
- Conecte el cable Micro USB a una fuente de alimentación fiable, como una toma de corriente doméstica o el adaptador CLA del vehículo. La cámara se encenderá y se iniciará automáticamente en el menú de actualización del firmware.
- Si la cámara tiene pantalla, siga las instrucciones que aparecen para actualizar el firmware. Las cámaras sin pantalla se actualizarán automáticamente.
- Para confirmar que la cámara está actualizada, es posible comprobar el firmware en el submenú de ajustes «Acerca de» de la cámara o mediante la aplicación.



# ESPECIFICACIONES DE LA CÁMARA



Funciones/Modelos	SC 100	SC 201	SC 200	SC 200D	SC 400	SC 400D
Resolución de vídeo*	1080P Full HD	1080P Full HD delantero y trasero	QHD	QHD cámara frontal, Full HD cámara trasera	4K UHD	4k UHD cámara frontal, Full HD cámara trasera
Wi-Fi de doble banda	✓	✓	✓	✓	✓	✓
Incorpora la hora y la ubicación en el vídeo	✓	✓	✓	✓	✓	✓
Control remoto en directo	✓	✓	✓	✓	✓	✓
Conectividad de la aplicación iRadar® para alertas de conducción en tiempo real	✓	✓	✓	✓	✓	✓
Cámara de doble visión		Frontal y cabina	Cámaras Flex opcionales*	Delantera y trasera	Cámaras Flex opcionales*	Delantera y trasera
Campo visual	140°	140° frontal/120° habitáculo	140°	140° frontal/140° FlexView trasero y habitáculo	140°	140° frontal/140° FlexView trasero y habitáculo
Pantalla	Ninguna	LCD de 2"	LCD de 3"	LCD de 3"	Pantalla táctil OLED de 3"	Pantalla táctil OLED de 3"
Comandos de voz			✓	✓	✓	✓
Amazon Alexa					✓	✓

Las cámaras Flex opcionales incluyen cámaras de visión trasera y de habitáculo disponibles para SC 200, SC 200D, SC 400 y SC 400D

# SOLUCIÓN DE PROBLEMAS

Si su unidad no parece funcionar correctamente, siga estos pasos de solución de problemas:

- Asegúrese de que el cable de alimentación esté conectado correctamente.
- Asegúrese de que el enchufe del encendedor de su vehículo esté limpio y exento de corrosión.
- Asegúrese de que el adaptador del encendedor del cable de alimentación esté bien asentado en su encendedor.
- Asegúrese de que ha descargado el último firmware en su unidad

## Preguntas frecuentes

- ¿Dónde debo montar/colocar mi cámara en el parabrisas?
  - a. Encienda la cámara para poder ver lo que capta mientras la monta. Se recomienda centrar la cámara y montarla debajo del espejo retrovisor.

Si su unidad tiene pantalla, puede utilizar la función «Calibrar» de la cámara en el menú ADAS para alinear su vista. Los usuarios de la SC100 pueden utilizar la aplicación Drive Smarter para obtener una visión en directo de lo que ve la cámara y así facilitar el montaje.
- ¿Cuál es el mayor tamaño de tarjeta MicroSD que puedo utilizar en mi cámara?
  - a. Recomendamos utilizar una tarjeta Micro SD de Clase 10 de un proveedor de confianza hasta los siguientes tamaños.

Modelo	SC100	SC201	SC200
Tamaño máximo de la tarjeta SD	128 GB	256 GB	256 GB

- ¿Por qué mi unidad no se enciende?
  - a. Asegúrese de que su unidad está correctamente conectada. Si ha apagado la unidad, *mantenga pulsado* el botón de encendido para volver a encenderla.

Si utiliza el modo Parking y el modo de detección de movimiento con un kit de cableado, es posible que la unidad no se «despierte» cuando entre. Simplemente empiece a conducir y cuando la unidad lo detecte se despertará y empezará a grabar.
- ¿Por qué las grabaciones del interior de la cabina/del vehículo aparecen en blanco y negro?
  - Este es el funcionamiento normal de la cámara de visión nocturna con LED infrarrojos. La grabación por infrarrojos permite a la cámara grabar con precisión el habitáculo de su vehículo en condiciones de poca luz. Puede desactivar las grabaciones por infrarrojos en el menú de configuración.
- ¿Cómo se utiliza el modo Parking y la detección de movimiento?
  - a. El modo Parking y la detección de movimiento se pueden activar en los ajustes de la cámara. Estas dos funciones vigilan su vehículo automáticamente cuando la unidad esté conectada directamente al vehículo a través del kit de cableado (consulte disponibilidad en [www.cobra.com](http://www.cobra.com)).

Nota: Cuando el coche está aparcado, la unidad entra en un estado de «espera» de bajo consumo, en el que vigila la actividad. La unidad se despertará automáticamente cuando detecte un movimiento significativo o se inicie la conducción.
- ¿Por qué mi unidad no recibe la posición del GPS (el icono del GPS está en rojo)?
  - a. El GPS del dispositivo detecta la posición con el mejor satélite cuando está en la carretera. Es posible que no pueda obtener una posición de GPS mientras está en su garaje, en instalaciones de parking o si está probando la cámara en su casa.

# RECONOCIMIENTO DE MARCAS COMERCIALES, ADVERTENCIAS E INFORMACIÓN REGLAMENTARIA

Cobra y el diseño de la serpiente son marcas registradas de Cobra Electronics Corporation, USA. Las demás marcas y nombres comerciales pertenecen a sus respectivos propietarios.

Cobra Electronics Corporation™ es una marca comercial de Cobra Electronics Corporation, USA.

Bluetooth® es una marca registrada propiedad de Bluetooth SIG, Inc. y cualquier uso de estas marcas por Cobra Electronics Corporation se efectúa bajo licencia. Las demás marcas y nombres comerciales pertenecen a sus respectivos propietarios.

La función de visualización de estado de alerta del conductor está sujeta a los números de patente estadounidense 8.842.004 y 8.970.422 y a otras solicitudes de patente estadounidense pendientes.

¡Aviso! Cuando está activada, la función del sistema de aviso de colisión frontal (FCWS), solo tiene fines informativos limitados. El FCWS NO sustituye la responsabilidad del conductor de utilizar un criterio de conducción seguro, cumplir con todas las normas de tráfico y observar todas las condiciones de la carretera y de la conducción en todo momento. El FCWS utiliza la cámara para avisar de los vehículos [y de los objetos grandes] que se aproximan y provoquen la reducción o anulación de alguna funcionalidad en caso de baja visibilidad o en determinadas condiciones meteorológicas.

El conductor es responsable del manejo y control seguro del vehículo. No sustituya su criterio de conducción por la información proporcionada por esta función. Cobra no se responsabiliza de las lesiones, los daños o la muerte derivados del uso de esta función.

¡Aviso! Cuando está activada, la función del sistema de aviso de cambio de carril (LDWS), tiene fines informativos limitados. El LDWS NO sustituye la responsabilidad del conductor de utilizar un criterio de conducción seguro, cumplir con todas las normas de tráfico y observar todas las condiciones de la carretera y de la conducción en todo momento. El LDWS utiliza la cámara para determinar si el vehículo se está desviando hacia las marcas de carril designadas o se está alejando de ellas y, como resultado, puede tener una funcionalidad limitada en condiciones de baja visibilidad o de ciertas condiciones meteorológicas, o bien, cuando se conduce por carreteras no señalizadas o mal señalizadas.

El conductor es responsable del manejo y control seguro del vehículo. No sustituya su criterio de conducción por la información proporcionada por esta función. Cobra no se responsabiliza de las lesiones, los daños o la muerte derivados del uso de esta función.

NOTA: Este dispositivo cumple con la parte 15 de las reglas de la FCC: El funcionamiento está sujeto a las dos condiciones siguientes: (1) Este dispositivo no puede causar interferencias dañinas y (2) este dispositivo debe aceptar cualquier interferencia recibida, incluida aquella que pueda causar un funcionamiento no deseado.

PRECAUCIÓN: Las modificaciones o piezas no autorizadas por Cobra Electronics Corporation pueden infringir las reglas de la FCC y anular la capacidad legal de utilizar este equipo. Este dispositivo cumple con RSS-310 de Industry Canada. El funcionamiento está sujeto a la condición de que este dispositivo no cause interferencias perjudiciales.

CAN ICES-3B/NMB-3B.

ELIMINACIÓN DE EQUIPOS ELECTRÓNICOS: Este producto puede contener sustancias peligrosas que podrían afectar a la salud y al medio ambiente si no se eliminan adecuadamente.

El símbolo del cubo de basura tachado indica que el producto no debe eliminarse junto con la basura doméstica. Debe entregarse a un punto de recogida aplicable para el reciclaje de equipos eléctricos. Si se asegura de que este producto se desecha correctamente, ayudará/prevendrá el posible impacto negativo en el medio ambiente.

Si necesita más información sobre los sistemas de recogida, reutilización y reciclaje, póngase en contacto con su oficina municipal o con la tienda donde lo compró originalmente.

