



Instructions de montage du sauna tonneau panoramique Dundalk LeisureCraft

Veillez lire et comprendre les instructions complètes avant le montage et l'utilisation de votre sauna. Le client accepte de ne pas tenir Dundalk LeisureCraft Inc. et l'un de ses revendeurs agréés responsables de l'installation, de l'entretien et de la réparation incorrects de ce produit.



Conditions requises :

2 personnes (recommandé)

*Marteau de charpentier

*Escabeau

*Perceuse sans fil (nous fournissons la mèche)

*Ruban à mesurer

Niveau de charpentier

*Maillet en caoutchouc

Voir le processus d'assemblage sur





Instructions de montage du sauna tonneau panoramique Dundalk LeisureCraft

Index

Préparation de la base du sauna (standard) – Page 3

Installation du sauna tonneau (standard) – Page 4 to 12

Installation du banc standard (Standard) – Page 13 to 17

Installation du banc signature (Option) – Page 18 to 25

Installation du banc salon (Option) – Page 26 to 29

Installation du toit en biseau en cèdre (Option) - Page 30 to 32

Installation du chauffage électrique (Option) – Page 33 to 35

Installation du poêle à bois Harvia (Option) – Page 36 to 42

Kit de ventilation (Option)– Page 43,44

Éclairage (Option) – Page 45,46

Installation de l'auvent (Option) – Page 47,48

Achèvement/Maintenance/Garantie – Page 49 to 51



Instructions de montage du sauna Tonneau panoramique Dundalk LeisureCraft

Préparation de la base du sauna

Il est recommandé de prévoir une base solide pour votre sauna, qui peut être constituée de l'un des éléments suivants.



Bloc de béton



Terrasse en bois



Gravier concassé



Pierres de patio/blocs de pavé

(Voir le tableau ci-dessous pour les exigences minimales de la base)

Il est recommandé de construire une base plus grande que celle requise afin de disposer d'une zone assise pour se rafraîchir pendant votre séance de sauna.

Dimensions du sauna	76"x6' (193x182)	76'x7' (193x214)	76'x8' (193x244)	7'x6' (214x182)	7'x7' (214x214)	7'x8' (214x244)
Taille minimale de la base	48"x60" (120x150cm)	48"x72" (120x183cm)	48"x84" (120x213cm)	60"x60" (150x150cm)	60"x72" (150x183cm)	60"x84" (150x213cm)
Options						
Porche	Ajoutez 24" (60 cm) à la longueur totale.					
Vestiaire	Ajoutez 48" (120 cm) à la longueur totale.					

****Toutes les mesures dans le tableau ci-dessus sont "largeur x longueurs"***



Instructions de montage du sauna tonneau panoramique Dundalk LeisureCraft

**Veuillez noter que le nombre de supports de tonneaux fournis dépend de la longueur totale du sauna.*

**Les saunas d'une longueur totale inférieure à 10' (305 cm) ou supérieure ont 2 supports, les saunas de 10' (305 cm) à 12' (366 cm) en ont 3 et les saunas plus de 12' (366 cm) ont 4 supports.*



Encadré 1

Assurez-vous que l'emplacement de votre sauna est de niveau avec une légère pente vers l'arrière pour le drainage.

Commencez par disposer les supports.

Posez la première douelle inférieure au centre des supports.

Cette douelle aura des bords convexes sur les convexes des deux côtés, comme dans l'encadré 1.

Marquez le centre des supports à l'horizontale. Fig.2a



Fig
2a



Fig
2b

Mesurez 5" (13 cm) de chaque extrémité de la douelle jusqu'aux supports, comme indiqué. Fig.2b

Fixez la douelle dans le support à l'aide de vis de 2 ½" (64 mm).

Répétez l'opération pour les autres supports.

***Vérifiez toujours que vous avez la bonne longueur de vis pour qu'il y ait assez de fil pour tenir, et surtout, pour que la vis ne traverse pas entièrement le matériau et ne ressorte pas de l'autre côté.**





Instructions de montage du sauna tonneau panoramique Dundalk LeisureCraft



Commencez à poser les douelles murales. Faites en sorte que les rainures de la douelle soient alignées avec la douelle inférieure correctement positionnée.

Assurez-vous qu'il n'y a pas d'espace entre les bords des douelles et que la ligne de rainure pour le dôme est parfaitement alignée.



Fixez les supports de douelle à l'aide de vis de 2 ½" (64 mm) en vous assurant qu'ils affleurent la courbe du berceau.

****Ces supports sont temporaires pour aider à l'installation du dôme acrylique et seront retirés plus tard dans le processus d'assemblage.***



Placez la section de porte dans la rainure des douelles.

Veillez à ce que la porte soit centrée par rapport à la douelle centrale.



À l'aide de deux personnes, placez délicatement le dôme en acrylique dans la rainure située à l'arrière du sauna.



Instructions de montage du sauna tonneau panoramique Dundalk LeisureCraft



Utilisez la douelle supérieure spéciale pour aller du mur frontal au dôme afin d'aider à stabiliser le sauna.

***La douelle spéciale supérieure à deux bords concaves.
(encart 2.)**



En utilisant votre niveau de charpentier et un maillet en caoutchouc, mettez à niveau les murs avant et arrière.



Installez les panneaux de paroi latérale en demi-lune avant.

Vissez en place en haut et en bas avec des vis de 2 ½" (64 mm).



Commencez à ajouter les douelles du bas vers le haut en les tapant doucement avec le maillet en caoutchouc pour les mettre en place.



Instructions de montage du sauna tonneau panoramique Dundalk LeisureCraft



Fixez une douelle sur deux sur le fond du sauna avec les clous de 2 ½" (64 mm) fournis pour maintenir les douelles en place.
(Si nécessaire)



Continuez à installer les douelles du bas vers le haut en installant quelques douelles à la fois, en alternant les côtés.



Lors de l'installation des douelles, tapez fermement ensemble tout en laissant un espace aussi grand que possible entre la douelle et le mur en utilisant la ligne de crayon comme guide comme sur la photo.

****Cela facilitera le serrage des bandes.***



Lorsque vous atteindrez le sommet, vous constaterez que la dernière douelle du mur ne semble pas s'adapter correctement, c'est normal.



Instructions de montage du sauna tonneau panoramique Dundalk LeisureCraft



Assemblez les bandes d'acier en glissant la tige avec un écrou à une extrémité dans l'autre et en la fixant avec un deuxième écrou.



Continuez à installer les douelles du bas vers le haut en installant quelques douelles à la fois, en alternant les côtés.



Répétez le processus pour l'arrière du sauna en veillant à ce que la bande soit à 3" (8 cm) de l'extrémité de la douelle afin qu'elle se trouve au même endroit que la rainure du dôme.



Faites glisser la bande de la paroi avant autour du sauna en utilisant les clous comme guide pour l'emplacement de la paroi avant.

Mesurez tout autour du sauna pour vous assurer que la mesure de la bande est cohérente avec l'emplacement du mur avant.

***Si l'option porche et/ou vestiaire est choisie, une bande doit être placée au-dessus de chacun de ces murs également.**



Instructions de montage du sauna tonneau panoramique Dundalk LeisureCraft



La dernière bande doit être centrée entre les parois du sauna.

Serrez toutes les bandes avec une perceuse sans fil ou une clé de $\frac{3}{4}$ " (19 mm).



Utilisez le maillet en caoutchouc pour frapper les douelles vers l'extérieur et vers l'intérieur, selon les besoins, pour que la dernière douelle murale et la douelle supérieure s'emboîtent correctement.

Tapez vers le haut (de l'intérieur du sauna pour ne pas casser les extrémités) ou vers le bas, en martelant sur la bande pour obtenir une forme circulaire uniforme.



Une fois que vous y êtes parvenu et que le "pic" en haut a disparu, vous pouvez commencer à ajuster la bande.

Serrez toutes les bandes aussi fort que possible.

***Ne vous inquiétez pas de les rendre trop serrées, vous ne pouvez pas trop serrer !**



Retirez les supports muraux en contreplaqué de l'arrière du sauna.

Retirez délicatement le plastique de protection du dôme en acrylique.



Ajout d'une entretoise à la douelle supérieure du sauna

Dans l'emballage de votre sauna, vous trouverez une douelle d'espacement qui est carrée des deux côtés et qui n'est nécessaire que s'il y a un "vide" après l'installation de toutes les douelles (comme dans la Fig.1).

Vous devrez suivre les instructions suivantes pour ajouter cette entretoise à la douelle spéciale supérieure.

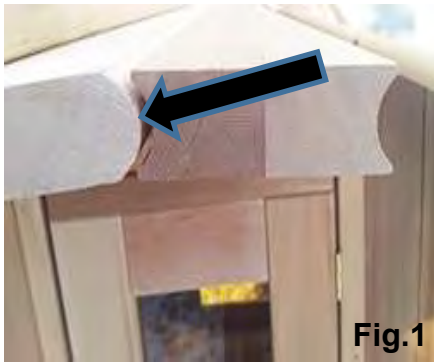
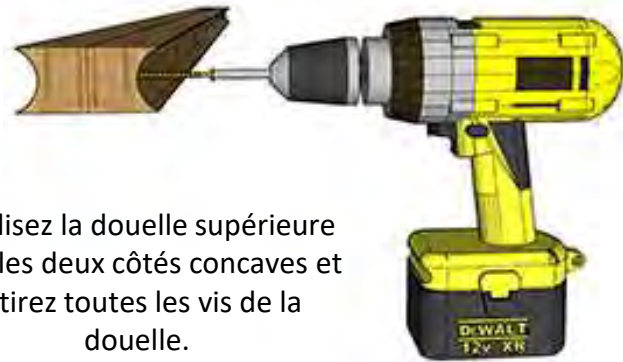

Fig.1



Localisez la douelle supérieure avec les deux côtés concaves et retirez toutes les vis de la douelle.



Insérez une entretoise carrée entre les deux moitiés de douelle.

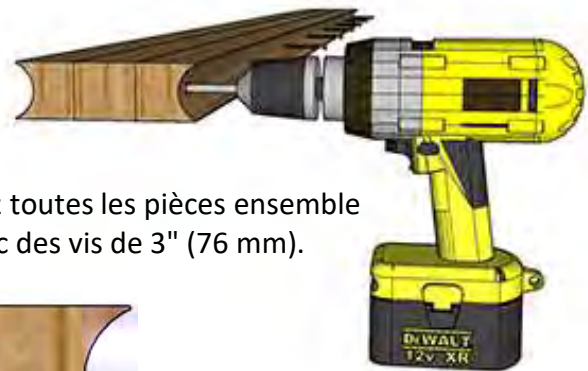

Revissez toutes les pièces ensemble avec des vis de 3" (76 mm).



Réinstallez la douelle supérieure, maintenant plus large, en suivant les instructions de montage du sauna.

Conseils à suivre pour ajouter l'entretoise à la douelle supérieure

Ne montez pas le sauna lorsque le bois est humide, laissez-lui le temps de sécher après avoir été exposé à l'humidité.

Desserrez les bandes afin d'avoir suffisamment de place pour manœuvrer les douelles en dessous d'elles.

Si vous manquez de filets sur les boulons et que les bandes ne sont pas assez serrées, c'est généralement une indication que vous devez ajouter une entretoise à la douelle supérieure.

Réduire la largeur de la douelle supérieure du sauna

Dans de rares cas, les douelles de votre sauna sont trop serrées et ne permettent pas aux douelles de se mettre en place correctement.
(comme sur la photo)

Cela n'arrive pas souvent et il est toujours préférable que les douelles et les bandes du sauna soient aussi serrées que possible.



Vous devrez suivre les instructions suivantes pour rendre la douelle spéciale supérieure plus étroite.

Localisez la douelle spéciale supérieure et retirez toutes les vis.

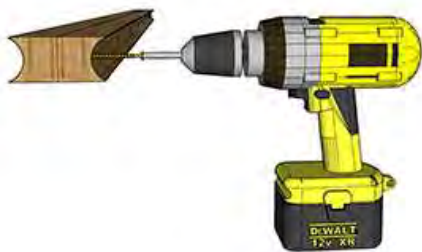

Mesurez à partir du bord plat 3/4" (2 cm) sur chaque douelle et coupez en toute sécurité pour rendre les douelles plus fines.

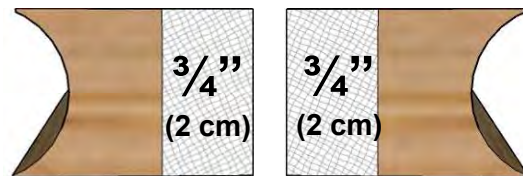

Une scie circulaire ou une scie sur table est la meilleure solution pour couper les douelles. Respectez toutes les consignes de sécurité de votre scie lorsque vous coupez des douelles.

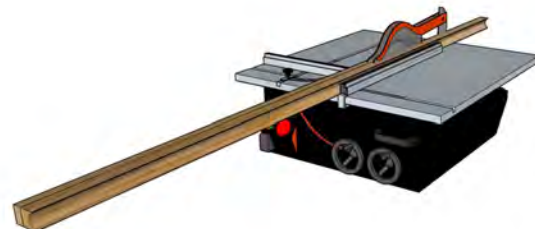

Revissez les 2 pièces ensemble avec des vis de 64 mm.

Réinstallez la douelle supérieure, maintenant plus étroite, en suivant les instructions de montage du sauna.





Instructions de montage du sauna tonneau panoramique Dundalk LeisureCraft



Installez le porte-serviettes à la hauteur désirée sur le mur extérieur à l'aide de vis de 1 ½" (38 mm).



Centrez l'extérieur de la poignée de porte (petite) sur l'extérieur de la porte et fixez-la avec des vis de 2" (51 mm) en utilisant les trous pré-perçés.

**Les aimants sont très puissants et peuvent nécessiter une certaine force pour ouvrir la porte la première fois.*



Répétez ce processus pour la poignée intérieure en l'installant à la hauteur souhaitée, centrée horizontalement sur la porte.

**Si l'option vestiaire est commandée, installez les poignées intérieures et extérieures de la même manière.*

**La structure principale de votre sauna tonneau panoramique en cèdre est terminée.*

**Veuillez vous référer à chacune des sections restantes pour installer les différentes améliorations et options choisies.*

Bancs

**Standard*

**Signature*

**Salon*

Chauffage

Saaku Électrique

Harvia M3 Chauffage au bois



Instructions de montage du sauna tonneau panoramique Dundalk LeisureCraft

Le plancher plat (si acheté) est expédié semi-assemblé.

Vous devrez ajouter le support inférieur sur le plancher avant d'assembler les bancs.

Notez que le support central n'est inclus que dans les saunas de 7' de diamètre



Localisez le plancher plat (A) et le support inférieur (B).



Retournez le plancher plat, mesurez le centre et placez le support inférieur au centre.



Fixez le support inférieur au fond du plancher plat à l'aide de vis de 1 ½" (38 mm) dans les trous pré-perçés.



Retournez le plancher plat et il est prêt à être installé à l'intérieur du sauna.



Commencez l'assemblage de vos bancs standard en installant le plancher plat.

(Si acheté)



Assurez-vous que le plancher plat est centré dans le sauna et qu'il est de niveau, vous pouvez utiliser le cadre de la porte pour confirmer qu'il est de niveau.

Installation du banc standard (Standard)



Instructions de montage du sauna tonneau panoramique Dundalk LeisureCraft

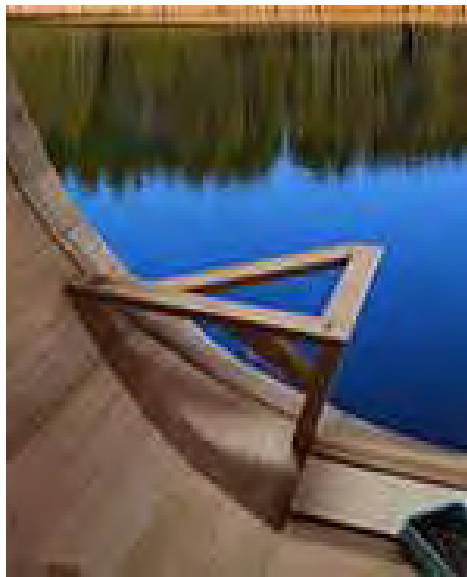

Installez le support de banc du dôme à ½" (13 mm) de la rainure du dôme dans les douelles en vous assurant que le haut du support de banc est de niveau.

Si le plancher du sauna est acheté, l'avant du support de banc du dôme doit s'asseoir fermement sur le côté du plancher plat.



Répétez l'opération sur le côté opposé du sauna.

Vous pouvez utiliser un niveau pour vous assurer que les deux supports sont à la même hauteur.

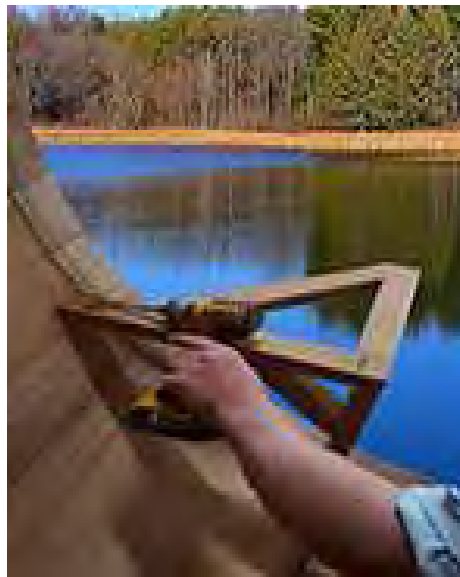

En utilisant les trous pré-perçés dans le support, vissez le support du banc dôme au sauna sur le dessus et le dessous avec des vis de 2" (51 mm).



****Pour l'option de chauffage électrique, passez à l'étape suivante !***

Si vous avez acheté un chauffage au bois Harvia M3 ou des bancs de chaque côté de votre sauna panoramique, installez les supports de banc sur la paroi avant de chaque côté, de la même manière que les supports de banc du dôme.



Instructions de montage du sauna tonneau panoramique Dundalk LeisureCraft



Si vous avez acheté un chauffage électrique avec votre sauna tonneau panoramique, installez le support de banc sur le mur avant, à l'opposé du côté où le chauffage électrique sera monté.



Pour installer le support du banc court, mesurez d'abord le banc court du sauna, puis mesurez la même distance depuis l'extérieur du support du banc du dôme pour positionner le support avant.



Placez le banc du dôme incurvé sur les supports du banc du dôme.

Ne fixez pas encore !



Placez les bancs latéraux sur les supports de banc latéral.

Ne fixez pas encore !

Installation du banc standard (Standard)

Instructions de montage du sauna tonneau panoramique Dundalk LeisureCraft



Faites correspondre le banc du dôme avec les 2 bancs latéraux et vissez depuis le bas des supports du banc du dôme dans le banc du dôme à l'aide de vis de 2 ½" (64 mm).

***Le banc ne doit pas du tout frotter sur le dôme panoramique.**



Faites cela au niveau des supports avant et arrière.

Répétez sur l'autre banc latéral.



Vissez les bancs latéraux par le haut dans les entretoises de support.

Veillez à visser entre les lattes du banc afin que les vis ne soient pas visibles.



Installez 2 des 4 supports de banc plus petits restants sous le banc latéral.

Placez-les sous les lattes horizontales du support de banc et vissez le pied avant au sol avec une vis de 2 ½" (64 mm).

Fixez le banc supérieur en vissant entre les lattes du banc à l'aide de vis de 1 ½" (38 mm) pour rendre les vis moins visibles.

Répétez l'opération pour le banc latéral opposé.



Instructions de montage du sauna tonneau panoramique Dundalk LeisureCraft



Pour installer les sièges de porche standard, vissez les pieds dans l'extrémité des sièges avec des vis de 2 ½ " (64 mm).

Fixez l'entretoise angulaire du siège au pied avec des vis de 2 ½ " (64 mm).



Utilisez un niveau ou une équerre de charpentier pour vous assurer que le siège de la véranda est de niveau. Fixez le siège de porche à la paroi avant par le dessous à l'aide de (3) - 2 ½" (64 mm) vis.



Vissez l'avant du banc de véranda dans le mur depuis l'extérieur à l'aide d'une vis de 2 ½" (64 mm).



Fixez le pied au sol à l'aide d'une vis de 2 ½" (64 mm).

Répétez l'opération pour le banc de porche standard de l'autre côté.

Répétez l'opération sur l'autre banc du porche en veillant à ce qu'ils soient de niveau l'un par rapport à l'autre.



Instructions de montage du sauna tonneau panoramique Dundalk LeisureCraft

Le plancher plat (si acheté) est expédié semi-assemblé.

Vous devrez ajouter le support inférieur sur le plancher avant d'assembler les bancs.

Notez que le support central n'est inclus que dans les saunas de 7' de diamètre



Localisez le plancher plat (A) et le support inférieur (B).



Retournez le plancher plat, mesurez le centre et placez le support inférieur au centre.



Fixez le support inférieur au fond du plancher plat à l'aide de vis de 1 ½" (38 mm) dans les trous pré-perçés.



Retournez le plancher plat et il est prêt à être installé à l'intérieur du sauna.



Commencez l'assemblage de vos bancs standard en installant le plancher plat.
(Si acheté)



Assurez-vous que le plancher plat est centré dans le sauna et qu'il est de niveau, vous pouvez utiliser le cadre de la porte pour confirmer qu'il est de niveau.



Instructions de montage du sauna tonneau panoramique Dundalk LeisureCraft



(Modèles de chauffage électrique)

Positionnez l'enceinte de banc courte à $\frac{1}{2}$ " (13 mm) de la rainure du dôme sur le bord du plancher à l'extrémité du dôme,

Ne pas fixer !



Répétez l'opération à l'autre extrémité du banc.



****Pour l'option de chauffage Harvia M3, ou les bancs de pleine longueur des deux côtés, sautez cette étape !***

L'enceinte du banc court étant d'équerre par rapport au sol, utilisez-la comme guide pour installer les supports de banc angulaires sur la paroi du tonneau à l'aide de vis de 2 $\frac{1}{2}$ " (64 mm).

****Ne fixez pas encore l'enceinte avant.***



L'enceinte de banc longue étant d'équerre par rapport au sol, utilisez-la comme guide pour installer les supports de banc angulaires sur la paroi avant du tonneau à l'aide d'une vis de 2 $\frac{1}{2}$ " (64 mm).

Le haut de l'extrémité plate du support de banc et le haut de l'enceinte avant doivent être alignés.



Instructions de montage du sauna tonneau panoramique Dundalk LeisureCraft



Vissez également les supports de banc dans les murs d'extrémité en utilisant 3 vis de 2 ½" (64 mm) dans chaque support.

***Ne fixez pas encore l'enceinte avant.**

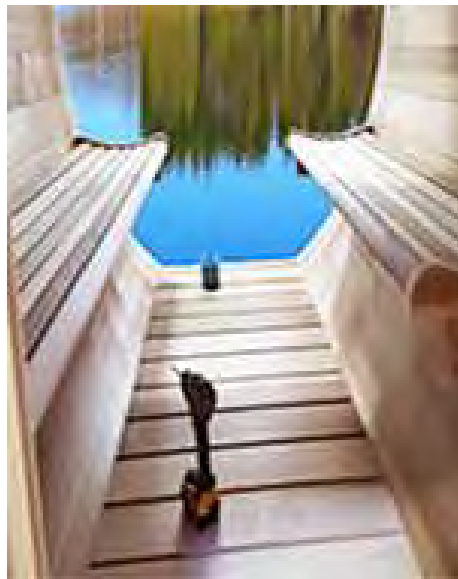

Retirez les boîtiers avant et placez délicatement les sièges de banc sur les supports 2 x 4 (51mm x 104 mm). Veillez à ce que les sièges soient tout à fait en arrière contre le côté du tonneau.

Si vous avez acheté un chauffage au bois Harvia M3 ou des bancs de pleine longueur des deux côtés avec votre sauna tonneau panoramique, effectuez cette étape pour les deux bancs latéraux de votre sauna.



À l'aide de vis de 2 ½" (64 mm), installez les petits supports en vous assurant qu'ils affleurent le bas des bancs.

Avec une vis de 2 ½" (64 mm), fixez le bas du support dans le plancher.

Assurez-vous que les sièges restent en arrière contre le côté du tonneau.



Vissez les supports traversants vers le haut dans du banc à l'aide de vis de 1 ½" (38 mm).

(3 vis par support)

Installation du banc signature (Option)



Instructions de montage du sauna tonneau panoramique Dundalk LeisureCraft



Remettez les boîtiers avant en place en les faisant glisser.



Vissez les boîtiers et les bancs d'assise à la paroi frontale à l'aide de vis de 2 ½" (64 mm).
Vissez entre les lattes pour que les vis soient moins visibles.

Si le chauffage au bois Harvia M3 ou les bancs pleine longueur des deux côtés ont été choisis avec votre sauna panoramique à barils, alors vous ferez cette étape pour les deux bancs latéraux de votre sauna.



Si l'option de chauffage électrique a été choisie, vissez le support de banc angulaire à l'enceinte avant courte à l'aide de vis de 2 ½" (64 mm) dans les trous pré-perçés.



Vissez le support angulaire sur le banc court à l'aide de vis de 2 ½" (64 mm) dans les trous de poche pré-perçés.



Instructions de montage du sauna tonneau panoramique Dundalk LeisureCraft



Vissez le support angulaire dans l'enceinte avant et le banc, à l'aide de vis de 2 ½" (64 mm) dans les trous de poche pré-perçés.

Répétez l'opération de l'autre côté.



Vissez l'enceinte avant et les bancs ensemble sur les languettes avant avec des vis de 2 ½" (64 mm).

***Prépercez d'abord ces trous pour éviter de les fendre !**



Installez les supports du banc dôme à l'extrémité des deux bancs en utilisant 3 - 2 ½" (64 mm) vis par support.

***Notez la hauteur pour que le banc dôme soit de niveau avec les sièges des bancs latéraux.**



Vissez le banc du dôme dans les supports du dôme de chaque côté à l'aide de 3 vis de 2 ½" (64 mm) par côté.

Installation du banc signature (Option)



Instructions de montage du sauna tonneau panoramique Dundalk LeisureCraft

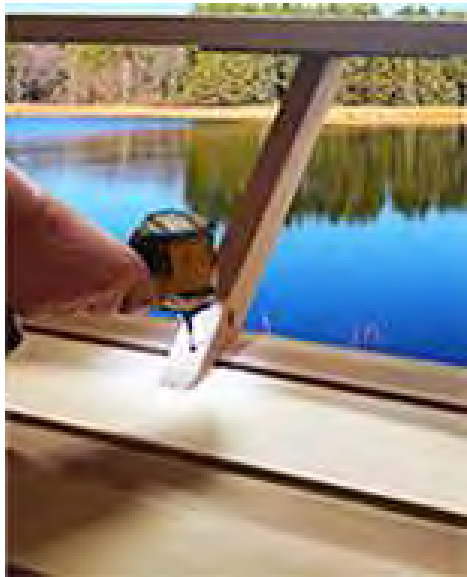

Positionnez le support de banc à dôme central angulaire de manière à ce que le banc soit de niveau et que le support soit également à fleur du fond du banc.



Vissez le support du dôme au siège du dôme par le dessous à l'aide de 4 vis de 1 ½" (38 mm).

À l'aide de vis de 2 ½" (64 mm), vissez le bas du support de banc dans le plancher à l'avant et de chaque côté en utilisant les trous de poche pré-perçés.



Pour installer le dossier signature, positionnez-le sur le mur à la hauteur désirée et fixez-le avec des vis de 2 ½" (64 mm).

***Placez les vis sous la planche supérieure dans les montants verticaux pour qu'elles soient moins visibles.**



Instructions de montage du sauna tonneau panoramique Dundalk LeisureCraft



Pour installer le banc de signature de porche, commencez par positionner le sol en vous assurant qu'il est de niveau.



Fixez le plancher du sauna aux douelles du sauna avec des vis de vis de 2 ½" (64 mm).

**En vissant entre les planches du plancher, les vis seront moins visibles.*



Sur une surface plane et propre, assemblez le banc de porche et l'enceinte de la paroi avant à l'aide de vis de 2 ½" (64 mm) dans les trous de poche pré-perçés.



Instructions de montage du sauna tonneau panoramique Dundalk LeisureCraft



Placez le banc assemblé sur le sol de la véranda et contre la paroi avant du sauna tonneau.

À l'aide d'un niveau, assurez-vous que le banc est de niveau et d'équerre par rapport au plancher de la véranda...



Fixez le banc de porche assemblé au mur avant à l'aide de vis de 2 ½" (64 mm).
(5pcs- 3 sur le siège et 2 sur l'enceinte du mur avant)



Vissez l'avant du banc porche dans le mur du sauna depuis l'extérieur à l'aide d'une vis de 2 ½" (64 mm).

Répétez l'opération pour le banc porche signature de l'autre côté.

Félicitations pour l'assemblage de votre banc signature Dundalk Leisurecraft !



Instructions de montage du sauna tonneau panoramique Dundalk LeisureCraft

Le plancher plat (si acheté) est expédié semi-assemblé.

Vous devrez ajouter le support inférieur sur le plancher avant d'assembler les bancs.

**Notez que le support central n'est inclus que dans les saunas de 7' de diamètre*.*

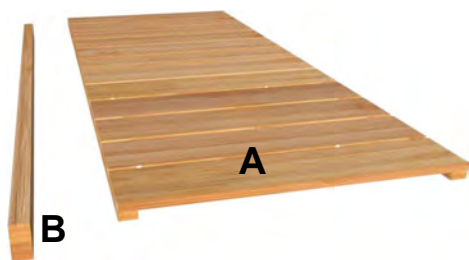

Localisez le plancher plat (A) et le support inférieur (B).



Retournez le plancher plat, mesurez le centre et placez le support inférieur au centre.



Fixez le support inférieur au fond du plancher plat à l'aide de vis de 1 ½" (38 mm) dans les trous pré-perçés.



Retournez le plancher plat et il est prêt à être installé dans le sauna.



Commencez l'assemblage de vos bancs standard en installant le plancher plat.

(Si acheté)



Instructions de montage du sauna tonneau panoramique Dundalk LeisureCraft



Assurez-vous que le plancher plat est centré dans le sauna et qu'il est de niveau, vous pouvez utiliser le cadre de la porte pour confirmer qu'il est de niveau.



À l'aide des trous pré-perçés, assemblez le support du banc de salon à la paroi inférieure du banc avant plus longue à l'aide de vis de 2" (51 mm).



Positionnez l'ensemble en place et fixez-le aux murs et au plancher du sauna à l'aide de 5 vis de 2 ½" (64 mm) sur les rails supérieurs et inférieurs.

***Veillez à ne pas visser dans les joints des douelles.**



Placez le banc de salon sur le dessus du support de banc.



Instructions de montage du sauna tonneau panoramique Dundalk LeisureCraft



S'assurer que le banc est à niveau avec le support du banc et le fixer avec des vis de 2 ½" (64 mm) dans les trous pré-perçés.

***Si le sauna est acheté avec un poêle à bois, répétez le processus pour le banc opposé.**

***Si vous choisissez un poêle électrique, passez à l'étape suivante.**



Assemblez le support de banc à la paroi inférieure avant courte du banc de la même manière que pour le banc opposé.

Fixez-le au sol et aux murs en vous assurant que le banc est de niveau.

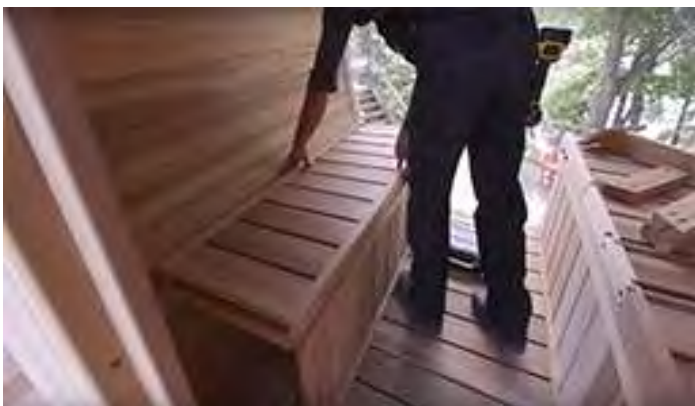

Veillez à ce que le banc soit affleurant et fixez-le avec des vis de 2 ½" (64 mm) entre les planches du siège afin que les vis soient moins visibles.



Installez le dossier à l'aide de vis de 2" (51 mm) à la hauteur souhaitée en vous assurant que le banc de salon peut encore fonctionner correctement.

Répétez l'opération pour l'autre côté.



Instructions de montage du sauna tonneau panoramique Dundalk LeisureCraft



Si vous choisissez l'option porche, commencez par installer le plancher en vous assurant qu'il est de niveau.

Fixez-le à l'aide de vis de 2" (51 mm) entre les planches du plancher et le mur en forme de tonneau.



Assemblez les 2 pièces du siège de la véranda à l'aide de vis de 2 ½" (64 mm).



Fixez le banc au sol et à la paroi du sauna à l'aide de 3 vis de 2 ½" (64 mm) en haut et en bas.

Répétez le processus pour l'autre banc.



***Félicitations pour l'assemblage de
votre banc de salon Dundalk
Leisurecraft !***



Instructions de montage du sauna tonneau panoramique Dundalk LeisureCraft



Déroulez la membrane EPDM sur le dessus du sauna.
Étalez la membrane sur les côtés du sauna.



En commençant par une extrémité du sauna, tirez sur la membrane et fixez-la au bord des douelles avec des agrafes.
À l'aide d'un couteau, coupez l'excédent de caoutchouc au ras du bord des douelles.



Tirez sur la membrane à l'autre extrémité du sauna et suivez les mêmes étapes d'agrafage puis de découpe de l'excédent.



Centrez l'une des pièces de garniture en haut du sauna au niveau du bord inférieur des douelles.

Fixez la pièce de garniture à l'aide d'une vis de 2" (51 mm).

N'utilisez qu'une seule vis par pièce pour le moment.



Instructions de montage du sauna tonneau panoramique Dundalk LeisureCraft



Ajoutez la pièce de garniture suivante au niveau de la première pièce et fixez-la avec une vis de 2" (51 mm).

Continuez à fixer les autres pièces de garniture en suivant le même processus que l'étape précédente.



Une fois que toutes les garnitures sont en place et bien ajustées, ajoutez 2 vis supplémentaires à chaque pièce de garniture.



Répétez le même processus pour l'autre extrémité du sauna.

Coupez l'excédent de membrane qui dépasse de la garniture à l'aide de votre couteau.



Alignez votre premier morceau de revêtement en biseau avec l'extrémité large au niveau du bord de la douelle centrale.

Fixez le bardage biseauté au sauna à l'aide d'un pistolet agrafeur avec des agrafes couronne de 1 ¼" (32 mm).

Lors de l'agrafage, faites attention à ne pas heurter les bandes d'aluminium.



Instructions de montage du sauna tonneau panoramique Dundalk LeisureCraft



Utilisez les cales d'espacement fournies, comme indiqué, pour obtenir le placement correct de la prochaine pièce de revêtement en biseau.

Fixez le revêtement de la même manière qu'à l'étape précédente.



Continuez à ajouter le revêtement biseauté en utilisant le bloc d'espacement en remontant le long du sauna.

Utilisez autant d'agrafes que possible pour fixer le revêtement au sauna.



Lorsque vous avez installé le revêtement biseauté jusqu'au sommet, commencez à installer l'autre côté en suivant le même processus.

Fixez les autres morceaux de revêtement biseauté de la même manière en alternant les côtés jusqu'à ce que le revêtement se chevauche en haut.



Utilisez un dernier morceau du revêtement en biseau pour recouvrir les 2 côtés.

Agrafez les deux côtés de cette pièce pour la fixer fermement.



Instructions de montage du sauna tonneau panoramique Dundalk LeisureCraft

*Les instructions d'installation suivantes concernent le poêle électrique Helo Cup (Saaku).
Pour confirmation, consultez toujours le manuel du poêle de sauna d'origine.
Lisez attentivement toutes les instructions.*

Mesurez les distances appropriées pour le gabarit de l'appareil de chauffage selon les instructions du fabricant de l'appareil.

À l'aide du gabarit fourni, percez quatre trous de 9/64" pour fixer l'appareil au mur.

Installez les deux vis à tête hexagonale les plus longues (fournies avec l'appareil) dans les deux trous supérieurs.

Accrochez le chauffe-eau aux deux vis supérieures.

Installez les deux vis à tête hexagonale plus courtes (fournies avec le radiateur) dans les deux trous de fixation inférieurs.

Assurez-vous que le radiateur est de niveau, puis serrez les 4 vis à tête hexagonale pour bloquer le radiateur en place.



Rincez les pierres à l'eau avant de les placer dans le chauffe-eau.

Placez les pierres sans les serrer afin que l'air puisse circuler dans le chauffe-eau.

Si les pierres sont trop serrées, l'interrupteur de limite supérieure du chauffage risque de se déclencher.

Les pierres doivent recouvrir entièrement les éléments chauffants.

- **Faites fonctionner le poêle pendant une heure avec la porte du sauna complètement ouverte pour brûler tout revêtement résiduel provenant du processus de fabrication avant de l'utiliser.**

**Le câblage du poêle électrique entre la plupart du temps dans le sauna sous le poêle, comme indiqué ci-dessus.*

**Tout le câblage doit être installé conformément aux instructions du fabricant du poêle et par un électricien agréé.*

- **Ne PAS utiliser de disjoncteur G.F.I.**



Instructions de montage du sauna tonneau panoramique Dundalk LeisureCraft

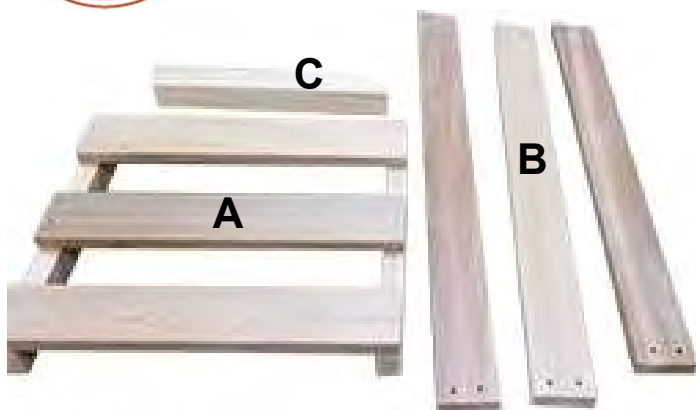

Localisez les pièces de votre protection de chauffage.

Elles se composent de ce qui suit :

- (A) Pièce latérale assemblée
- (B) 3 - Lattes de support de la protection de l'appareil de chauffage
- (C) - Support mural

4 vis de 2 ½"

8 vis de 1 ½"



Assemblez la pièce latérale (A) (mise en évidence) de la protection de l'appareil de chauffage à la paroi avant à l'aide de vis de 2 ½" dans les trous pré-perçés.

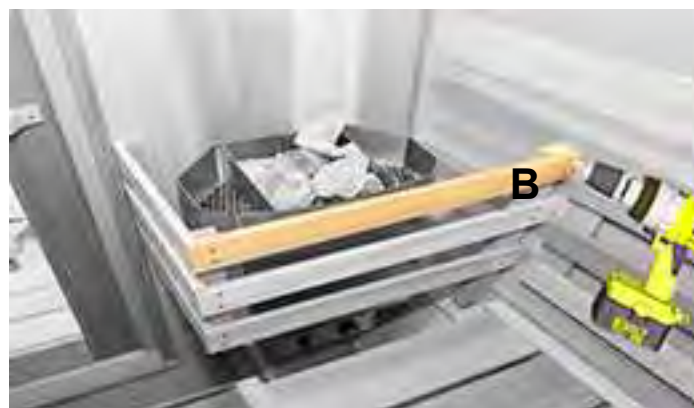

Vissez la latte de support la plus longue (B) à fleur du support mural (C) à l'aide de 2 - 2 ½" vis.



Veillez à ce que la longue latte de support soit au même niveau que la pièce latérale assemblée et fixez-la avec 2 - 2 ½" vis.



Instructions de montage du sauna tonneau panoramique Dundalk LeisureCraft



Fixez le support mural à la paroi du sauna avec des vis de 2 ½" (64 mm) dans les trous pré-perçés en haut et en bas.



Vissez la latte de support centrale au côté assemblé avec 2 vis de 2 ½" (64 mm) à chaque extrémité.



Répétez l'opération pour l'autre latte de support inférieure.



Instructions de montage du sauna tonneau panoramique Dundalk LeisureCraft

Le dôme panoramique en acrylique ne peut pas être exposé à des températures élevées pendant plus de 6 heures d'affilée.

Les températures maximales au niveau du dôme acrylique ne doivent pas dépasser 100 degrés Celsius (212 degrés Fahrenheit).

Pour des raisons de sécurité et de garantie, veuillez respecter toutes les distances minimales pour l'installation de l'appareil de chauffage dans les saunas équipés d'un dôme acrylique, comme indiqué dans ce manuel de montage.

Avant l'installation, retirez le film protecteur des pièces en acier inoxydable.



Installez la plaque de sol centrée entre les bancs à au moins 16" (41 cm) de la rainure intérieure du dôme.



Avec deux personnes, placez le poêle Harvia M3 au centre entre les bancs sur la plaque de sol.

***Le poêle peut être placé un peu plus à l'arrière de la plaque de sol, de sorte qu'une plus grande partie de la plaque de sol se trouve à l'avant, afin d'empêcher les débris et les cendres de pénétrer dans le sol du sauna.**



Connectez les tuyaux d'extension ensemble sur le dessus de l'appareil de chauffage.

Ceci permet de trouver l'emplacement du trou que vous allez bientôt découper.



Instructions de montage du sauna tonneau panoramique Dundalk LeisureCraft



Une fois que les extensions sont connectées près du toit du sauna, localisez le centre du tuyau et utilisez un stylo ou un crayon pour marquer le toit.

***Une fois que vous avez votre marque, retirez les extensions afin qu'elles soient hors de votre chemin lors de la coupe.**



Dans votre méthode préférée, dessinez un cercle de ¼" (6 mm) plus grand que le diamètre du tuyau d'extension.



Commencez un trou à l'intérieur de votre cercle à l'aide d'une mèche ou d'une autre méthode, puis utilisez une scie alternative pour découper le cercle aussi proprement que possible.



Placez un morceau du tuyau dans le trou pour vous assurer qu'il est bien adapté avant de passer aux étapes suivantes.



Instructions de montage du sauna tonneau panoramique Dundalk LeisureCraft



****Si l'option réservoir d'eau n'a pas été achetée, passez à l'étape suivante.***

Connectez le réservoir d'eau à l'adaptateur du poêle sur le dessus de l'Harvia M3.

****Faites tourner le réservoir d'eau jusqu'à ce que le robinet soit à l'endroit souhaité.***



****Si vous avez acheté l'option réservoir d'eau, passez à l'étape suivante.***

Fixez la première rallonge à l'adaptateur du poêle sur le dessus du Harvia M3.



Glissez la plus grande pelle du poêle à travers le trou du toit, puis raccordez-la au tuyau d'extension qui sort du poêle.



Localisez les 2 pièces de la bride intérieure.



Instructions de montage du sauna tonneau panoramique Dundalk LeisureCraft



Demandez à un assistant de maintenir la cheminée centrée dans le trou pendant que vous placez les 2 pièces de la bride autour du tuyau.



Une fois le tuyau centré, fixez les pièces de la bride au toit à l'aide des vis de 1" (25 mm) fournies dans les 2 rainures.



Localisez la bride extérieure en caoutchouc.



Glissez-le sur le tuyau de la cheminée comme indiqué.



Instructions de montage du sauna tonneau panoramique Dundalk LeisureCraft



Faites glisser la pièce de cheminée supérieure sur le tuyau de cheminée inférieur.



Tirez la bride en caoutchouc sur le joint où les 2 tuyaux se raccordent.



Placez le collier de serrage autour de la bride en caoutchouc et serrez-le avec un tournevis.



À l'aide des vis en acier inoxydable de 1" (25 mm) fournies, fixez la bride en caoutchouc au toit du sauna en espaçant les vis aussi régulièrement que possible.



Instructions de montage du sauna tonneau panoramique Dundalk LeisureCraft



Raccordez le capuchon au sommet du tuyau de la cheminée.



Fixez la poignée du poêle à la porte à l'aide des 2 vis fournies.



À l'aide d'un tournevis ou d'une clé, retirez la plaque de recouvrement à l'arrière de l'appareil de chauffage.



Insérez le bouchon fourni avec l'appareil de chauffage à l'arrière du tuyau.

Instructions de montage du sauna tonneau panoramique Dundalk LeisureCraft



Remettez la plaque de recouvrement en place.



**Rincez les pierres avec de l'eau avant de les placer dans le chauffe-eau.*

Placez les pierres sans les serrer afin que l'air puisse circuler dans le chauffe-eau.

Félicitations pour l'installation de votre poêle à bois Harvia M3 !





Instructions de montage du sauna tonneau panoramique Dundalk LeisureCraft

Il est fortement conseillé d'installer le kit de ventilation dans votre sauna tonneau panoramique pour augmenter la circulation du flux d'air ainsi que la ventilation lorsque le sauna n'est pas utilisé.

Kit de ventilation

Contenu

Grille en acier inoxydable 3"x 7"
(X2)

Couvercle d'évent en cèdre

Vis en acier inoxydable de 1 ½"
(X13)

Outils nécessaires

Scie cloche ou mèche pour percer
les trous

Perceuse sans fil

Mèche Robertson



***Si un vestiaire est ajouté au sauna tonneau panoramique, un deuxième kit de ventilation sera également envoyé.**

L'emplacement des bouches d'aération dans un sauna panoramique sera le même, que l'on ait choisi un poêle électrique ou un poêle à bois.



Évent d'entrée sur la paroi frontale



Évent de sortie haut près de la paroi du dôme



Instructions de montage du sauna tonneau panoramique Dundalk LeisureCraft

Percez les trous d'admission en les centrants sous l'appareil de chauffage. **Fig.1**

***Une scie cloche de 2" de diamètre a été utilisée pour ces photos mais d'autres trous avec une perceuse plus petite fonctionneront également.**

Installez 1 des grilles d'aération en acier inoxydable sur les trous d'entrée à l'extérieur du sauna centré sur les trous en utilisant des vis de 1 ½". (6pcs) **Fig.2**



Fig.1



Fig.2

Sur la douelle centrale, près de la coupole, percez les trous de sortie de la même manière qu'à l'étape précédente. **Fig.3**

(Assurez-vous que vous êtes à l'intérieur de la bande d'aluminium avant de percer) **Fig.4**

Installez l'autre couvercle d'évent en acier inoxydable sur les trous de sortie à l'extérieur à l'aide de vis en acier inoxydable de 1-1/2". (6pcs)

***Pour empêcher l'eau de pénétrer dans le sauna lorsqu'il pleut, ne placez pas les trous plus haut que la douelle centrale.**



Fig.3



Fig.4

Installez le couvercle d'évent en cèdre sur les trous de sortie à l'intérieur du sauna avec une vis de 1 ½". **Fig.5**

***Serrez la vis suffisamment pour que le couvercle de l'évent puisse encore tourner sans problème. Fig.6**



Fig.5



Fig.6



Instructions de montage du sauna tonneau panoramique Dundalk LeisureCraft

Si une lampe est commandée, Dundalk Leisurecraft fournit uniquement le luminaire.

L'interrupteur et tout autre composant électrique doivent être achetés séparément et doivent être installés conformément aux instructions du fabricant de la lampe et par un électricien agréé.

Nous ne pouvons pas fournir d'autres composants électriques nécessaires pour câbler la lumière.

Pour les saunas extérieurs, vous pouvez utiliser des boîtes, des conduits et des interrupteurs d'éclairage résistants aux intempéries.



Conduit et interrupteur d'éclairage étanches



*Interrupteur d'éclairage
résistant aux intempéries
(acheté séparément)*

Si vous installez un interrupteur d'éclairage à l'extérieur de votre sauna, il est recommandé de l'installer à l'extérieur de la porte en utilisant le conduit et les interrupteurs étanches appropriés.



Instructions de montage du sauna tonneau panoramique Dundalk LeisureCraft



Nous recommandons l'utilisation d'un boîtier électrique rond à profil bas plutôt qu'un boîtier octogonal standard. Il peut être monté en surface, à l'intérieur du sauna, avec un appareil d'éclairage placé au-dessus du boîtier.

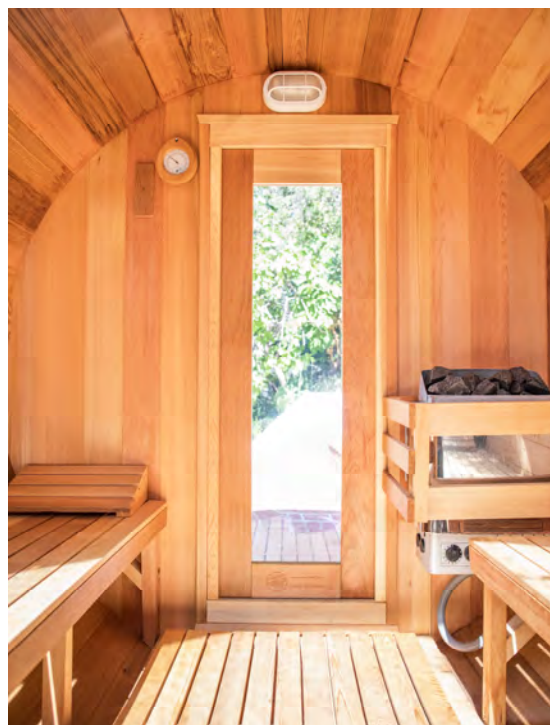

Le meilleur emplacement pour votre lumière serait sur le côté ou au-dessus de la porte sur le mur avant.

Vous pouvez également l'installer au plafond.

(N'installez pas la lumière à un endroit où vous pourriez vous cogner la tête).

L'installation de la lumière sous l'un des bancs peut créer une ambiance relaxante dans le sauna que de nombreux clients apprécient.

ENTRETIEN DU PRODUIT :

1. Pour nettoyer l'extérieur du luminaire, utilisez un chiffon propre sec ou légèrement humide (utilisez de l'eau propre, jamais de solvant) pour essuyer la surface du luminaire.
2. Pour nettoyer l'intérieur du projecteur, coupez d'abord l'alimentation du projecteur en éteignant le disjoncteur ou en retirant le fusible de la boîte à fusibles. Ensuite, utilisez un chiffon propre sec ou légèrement humide (utilisez de l'eau propre, jamais de solvant) pour essuyer la surface intérieure du projecteur.
3. N'utilisez pas de nettoyeurs contenant des produits chimiques, des solvants ou des abrasifs puissants. Utilisez uniquement un chiffon doux et sec pour dépoussiérer ou essuyer soigneusement.



Instructions de montage du sauna tonneau panoramique Dundalk LeisureCraft



Alignez les pièces de l'auvent en commençant par les plus petites pièces à l'extrémité et en allant vers le milieu pour former un demi-cercle.

Placez des vis de 2 ½" dans les trous pré-perçés pour faciliter l'assemblage de l'auvent.



Centrez les 2 pièces du milieu (les plus longues) sous le rebord du sauna.
Assurez-vous que les pièces de l'auvent sont bien fixées à la paroi du sauna.

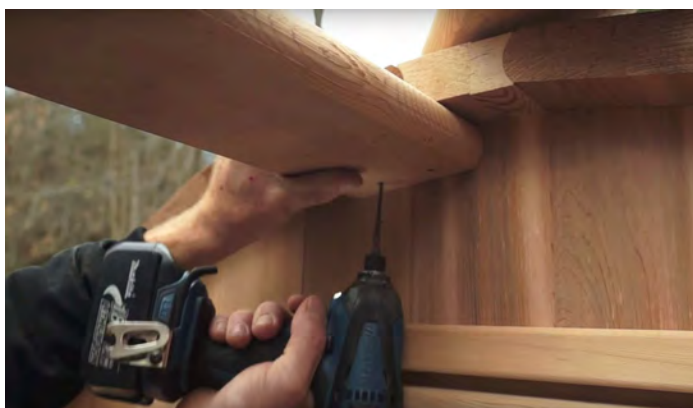

Fixez avec des vis de 2 ½" par le dessous.



Fixez chaque pièce à travers les trous pré-perçés à l'avant de chaque pièce avec une vis de 2 ½".

Installation de l'auvent option)



Instructions de montage du sauna tonneau panoramique Dundalk LeisureCraft



Continuez à construire l'auvent en partant du milieu jusqu'à ce qu'il soit complet.



Une fois installées, l'auvent doit être centré et serré entre eux et avec la paroi du sauna.

Profitez de votre nouvel auvent !



Installation de l'auvent option)

Félicitations pour l'assemblage de votre nouveau sauna tonneau panoramique en cèdre rouge de l'Ouest !



Pour obtenir de l'aide lors du montage de votre sauna tonneau, veuillez consulter notre page d'assistance à l'adresse suivante :

<https://www.dundalkleisurecraft.com/support/>

Ou pour voir le processus d'assemblage, allez sur :

<https://www.youtube.com/watch?v=0k40eB2dY5k>

ENTRETIEN DE VOTRE SAUNA APRÈS L'INSTALLATION



Intérieur

Il est recommandé d'aspirer ou de balayer fréquemment l'intérieur de votre sauna pour enlever la saleté et les autres débris. Dans des conditions normales, un léger lavage du sol et des bancs à l'eau tiède savonneuse plusieurs fois par an maintiendra sa propreté. Vous pouvez utiliser une feuille de papier de verre à grain fin ou un lavage à basse pression pour éliminer les taches les plus tenaces ou pour un nettoyage en profondeur de l'intérieur de votre sauna.

N'utilisez jamais d'ammoniac ou de nettoyeurs agressifs car ils peuvent rendre le bois gris.

Extérieur

Selon l'humidité et les conditions météorologiques de votre région, le cèdre rétrécira ou se dilatera en fonction de la quantité d'humidité absorbée. L'effet recherché est que le cèdre se dilate dans les bandes, ce qui rend les barres du sauna beaucoup plus serrées. Au fil du temps, le bois vieillira naturellement sous l'effet du soleil et de la pluie, il se transformera en une couleur grise patinée. Cette altération naturelle n'endommagera pas le bois et n'altérera pas les performances du sauna. Si vous souhaitez conserver la couleur naturelle de votre sauna Dundalk Leisurecraft, il existe de nombreuses teintures de cèdre sur le marché et presque autant d'opinions quant à celle qui convient le mieux. Nous vous encourageons à vous fier à vos propres recherches et références. Recommended Stains Include: Behr Premium Semi-Transparent Waterproofing Stain & Sealer Sikkens Proluxe Cetol SRD Translucent Stain

<https://www.realcedar.com/outdoor/finishing-choices/>

Remarque : ne traitez jamais l'intérieur du sauna et n'appliquez jamais de peinture ou de vernis à l'extérieur.

Vous devrez peut-être resserrer les bandes après un certain temps, généralement au cours des premiers mois.
(Saunas barils seulement)

Fuite d'eau

Une légère infiltration d'eau dans le sauna est attendue et normale pour un sauna extérieur. Si votre sauna est correctement installé, vous ne devriez pas avoir de gouttes d'eau, mais vous devez vous attendre à des infiltrations d'eau, en particulier sur le dessus et les côtés du sauna. Cela est dû aux caractéristiques poreuses du bois et à la conception du profil à rotule des douves.

L'infiltration d'eau n'endommagera pas le sauna. L'humidité s'évapore une fois que vous allumez le chauffage et que le sauna se réchauffe. Si les marques d'eau sont gênantes, elles peuvent être facilement éliminées avec un léger ponçage (grain 80 ou 100)

Pour minimiser les infiltrations, sélectionnez un emplacement couvert pour votre sauna ou choisissez l'une de nos options de toiture.

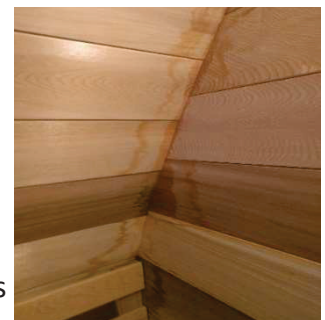

Infiltration d'eau normale





COMMENT PRENDRE UN SAUNA

1. Préchauffez votre sauna à la température souhaitée (généralement entre 80-100°C)
2. Pendant qu'il se réchauffe, prenez une bonne douche chaude.
3. Entrez dans le sauna préchauffé, détendez-vous et laissez votre corps transpirer dans la douce chaleur sèche. Ne jetez pas d'eau sur les rochers pendant la première partie de la séance.
4. Rafraîchissez-vous avec une douche froide ou une baignade rapide dans un lac ou une piscine.
5. Rentrez dans le sauna et aspergez d'eau les rochers. Cela augmentera l'humidité pour aider à la transpiration. Une demi-tasse toutes les 5 minutes devrait suffire. Trop d'eau refroidira simplement les rochers et vous obtiendrez moins de vapeur.
6. Après un sauna de 20 à 30 minutes, rafraîchissez-vous sous la douche, au lac ou à la piscine.
7. Répétez ce processus de sauna/douche froide aussi souvent que vous le souhaitez.
8. Après chaque utilisation, laissez si possible la porte complètement ouverte quelques heures afin que le bois sèche.

Ce ne sont que des lignes directrices. Profitez de votre sauna comme bon vous semble.

Les enfants doivent être surveillés par un adulte.

GARANTIE

Dundalk LeisureCraft Inc. garantit nos saunas contre les défauts de matériaux et de fabrication sous utilisation normale/résidentielle pendant une période de cinq (5) ans, selon le cas, à compter de la date de réception du produit par le consommateur utilisateur final d'origine. Cette garantie ne s'applique pas à l'usure normale et/ou aux conditions météorologiques naturelles. Cette garantie ne couvre pas l'entretien régulier requis du sauna (par exemple, resserrement des bandes sur les barils, nettoyage ou coloration du sauna). Reportez-vous au manuel d'assemblage de votre sauna pour les directives d'entretien. Cette garantie ne couvre pas l'utilisation abusive ou la négligence et le fabricant et les détaillants associés ne sont pas responsables des blessures ou dommages causés par le produit. Cette garantie est une garantie sur les pièces uniquement et tout coût de service ou de main-d'œuvre ne sera pas considéré comme faisant partie de la garantie de 5 ans.

Nom de l'acheteur: _____ Date: _____

Acheté de: _____