



new

#### EXPLICACION DEL MODELO

*REW* es el acrónimo de *rest-eat-work* (*descansar-comer-trabajar*).

Una versátil creación de **Rafa García**. El significado literal de esas palabras define a la perfección la funcionalidad de este programa modular de asientos, pues la amplia variedad de combinaciones hace posible casi cualquier configuración.

**Rest (descansar).** Los sillones y sofás Ly XL tienen una función muy clara: ofrecer una sentada relajada y confortable. Los cojines de decoración completan este programa, sin duda un toque hogareño que satisface la actual tendencia en proyectos contract y hospitality.

**Eat (comer).** La parte "nutritiva" se corresponde con un amplio abanico de bancadas, cuya altura de asiento se ha adaptado para acompañar todo tipo de mesas de comedor. Esta versión cuenta con una sola almohada tanto de asiento como respaldo que aporta un nivel de confort extra. Como novedad, hemos acortado la longitud de los brazos para facilitar su acceso.

**Work (trabajar).** En espacios de trabajo abiertos donde se requiere privacidad, la elevada altura de respaldos y brazos ofrece el aislamiento necesario para llevar a cabo tareas de alta concentración o mantener conversaciones en la más estricta intimidad. Además, su construcción favorece la absorción del ruido ambiente haciendo más confortable su uso en espacios de trabajo o zonas públicas.

La nueva modulación **Room** permite distribuir el espacio creando pequeñas "habitaciones" en entornos diáfanos sin necesidad de realizar obra. Las composiciones con sofás sirven para crear cómodas e informales salas para grandes oficinas y otros espacios públicos. Mientras que las modulaciones de bancadas permiten crear pequeños reservados en restaurantes y cafeterías.

La versatilidad de **REW** y su adaptabilidad a las necesidades estéticas de cada proyecto se completa con la posibilidad de incorporar dos tejidos en una misma pieza (uno para las almohadas y otro para el resto de la estructura). Además, sus patas combinan acero epoxi negro y madera de fresno que se puede tinter en todos los colores de nuestra carta.

Opcionalmente, es posible incorporar un kit de conector USB-A+C y enchufe con una amplia variedad de clavijas, un plus de flexibilidad para entornos públicos o profesionales. La clavija de conexión a la red eléctrica viene definida por el enchufe internacional seleccionado (consulta la tarifa para conocer las opciones disponibles).

**REW** crea un cálido y acogedor entorno y da la bienvenida a las visitas desde áreas de espera o bien se transforma en un sigiloso confidente para encuentros más privados.



new

#### DESCRIPTION

*REW* is an acronym for *rest-eat-work*.

This creation by **Rafa García** is tremendously versatile. The literal meaning of these words perfectly defines the functionality of this modular seating programme, as the wide variety of combinations makes almost any configuration possible.

**Rest.** The armchairs and sofas L and XL provide relaxed and comfortable seating. The decorative cushions complete this programme, undoubtedly a homey touch that meets the current trend in contract and hospitality projects.

**Eat.** The "nutritious" part corresponds to a wide range of benches, whose seating height has been adapted to accompany all types of dining tables. This version has a single seat and backrest cushion that provides an extra level of comfort. The arm has also been set back to aid side entry.

**Work.** In open workspaces where privacy is required, the high backrest and armrest provide the necessary isolation to carry out highly concentrated tasks or to converse in privacy. It is not an acoustic product itself, but its upholstered construction favours the absorption of ambient noise, making it more comfortable to use in offices or public areas.

The **Room** configurations enable efficient space distribution by creating small meeting areas in open-plan environments, without the need to resort to building work. The sofa compositions create comfortable and informal lounges for large offices and other public spaces, while the bench variants can create booths in restaurants or cafés.

**REW** adapts to the aesthetic needs of each project, complete with the option of incorporating two fabrics in the same piece (one for the cushions and the other for the rest of the structure). The legs are black epoxy coated steel and ash wood, which can be stained in all the colours from our chart.

An optional USB-A+C and AC socket is available, adding flexibility for public or professional environments. Each reference on the price list indicates the options that are available. The plug for the kit is defined by the type of AC socket selected.

**REW** creates a warm and welcoming environment for waiting areas, or a discreet hide away for private encounters.



#### CARACTERISTIQUES

*REW* signifie *rest-eat-work* (*se reposer-manger-travailler*).

Une création versatile de **Rafa García**. La signification littérale de ces mots définit à la perfection la fonctionnalité de ce programme d'assises modulables, qui peut se décliner dans une très grande variété de combinaisons et réaliser n'importe quelle configuration.

**Rest (se reposer).** Les fauteuils et canapés L et XL a une fonction très claire: offrir une assise relax et confortable. Les coussins de décoration complètent ce programme, sans aucun doute, une touche domestique qui répond à la tendance actuelle des projets Contract et Hôtelières.

**Eat (manger).** La partie nutritive est composée par un grand choix de banquettes, dont la hauteur d'assise a été adaptée pour accompagner tout type de table repas. Cette version n'a qu'un seul coussin aussi bien pour l'assise que le dossier, ce qui apporte un niveau de confort Extra. Nouveauté: nous avons raccourci la longueur des brasa fin de faciliter l'accès.

**Work (travailler).** Dans les espaces de travail ouverts ou la confidentialité est importante, la hauteur élevée des dossiers et des bras offre un isolement nécessaire pour mener à bien un travail de haute concentration, ou avoir des conversations dans la plus stricte intimité. De plus sa construction favorise l'absorption du bruit ambiant, rendant plus confortable son utilisation dans des espaces de travail ou des zones publiques.

La nouvelle modulation **Room** permet de distribuer l'espace en créant des petites "pièces" dans des environnements ouverts sans nécessiter de travaux. Les compositions avec canapés servent aussi bien pour créer des salles confortables et informelles pour les grands bureaux, que pour les espaces publics. Tandis que les modulaciones de banquettes permettent de créer de petits espaces réservés dans des restaurants ou cafés.

La versatilité de **REW** et son adaptabilité aux nécessités de chaque projet est complétée par la possibilité d'incorporer 2 tissus sur la même pièce (une pour les coussins et une pour la structure). De plus, les pieds sont en acier époxy noir et en frêne disponible dans toutes les teintes.

En option il est possible d'incorporer un kit de connexion USB-A+C et prise avec une grandes amplitudes de fiches, un plus pour la flexibilité pour des endroits publics ou professionnels. La fiche de connexion au réseau électrique est définie par la prise internationale sélectionnée (consulter le tarif pour connaître les différentes options disponibles).

**REW** crée un environnement chaleureux et accueillant et souhaite la bienvenue aux visiteurs de zones d'attente, ou bien se transforme en un confident discret pour des rencontres plus privées.

#### FIRMEZA / FIRMNESS / FERMETÉ

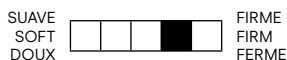

SUAVE  
SOFT  
DOUX

FIRME  
FIRM  
FERME

**IMPORTANT**

Las solicitudes de composiciones modulares deben adjuntar un plano en planta al realizar el pedido. La mano (derecha/izquierda) se interpreta siempre viendo el dibujo de frente.

Por favor, no olvide indicar en el pedido el tipo de acabado deseado para las patas.

Las patas requieren montaje. Consulte las instrucciones adjuntas al producto.

**CARACTERISTICAS TECNICAS****TELA Y PIEL**

- Estructura y almohadas totalmente desenfundables.
- Asiento: tubo de acero F1 pintado epoxi negro con tablero de partículas, recubierto de espuma CMHR 35kg y funda con velour.
- Respaldos y brazos altos: estructura de tablero de partículas, recubierto de espuma CMHR 30 kg y funda con velour, fijado mediante pletinas de acero F1 imprimado pintado epoxi negro.
- Brazo bajo: estructura de pino y tablero de partículas, recubierto de espuma CMHR 30kg y funda con velour, fijado mediante pletinas de acero F1 pintado epoxi negro.
- Patas: estructura de tubo de acero F1 pintado epoxi negro y recubiertas de madera de fresno.
- Almohada de asiento: espuma de densidad diferenciada, recubierto de fibra poliéster H150 gr termofusionada y funda interior de malla.
- Almohada de respaldo: espuma de CM 25kg, recubierto de fibra poliéster H150 gr termofusionada y funda interior de malla.
- Cojines de decoración: funda de algodón rellena FiberDream (microfibra tacto pluma).
- Juego de placas metálicas para unir dos módulos.

**Kit eléctrico:**

- Longitud de cable: 2,5 metros.
- USB A + C 5A. (Carga rápida, si el dispositivo o terminal lo permite). En caso de rotura o avería, posibilidad de repuesto con cambio fácil, sin necesidad de desconectarlo de la toma eléctrica.
- Opción de enchufes internacionales.
- Montaje base enchufes con pestañas ocultas. Permite otra colocación a la sugerida.
- Carcasa de policarbonato negro retardante al fuego.
- Cumple normativas: BS5733-2010 y IEC60884-1.
- Certificaciones: UL962A/CSA22.2
- Marcado CE: para las bases de las zonas "Gran Bretaña" y "Europa".
- Base enchufe GB: Incorpora fusible en cumplimiento de la normativa BS6396.

**IMPORTANT**

Modular compositions should be ordered with a plan view. Left/right are interpreted when looking at the front of the sofa.

Please remember to indicate the desired type of finish for the legs on the order.

The legs require fitting, as per the instructions that are included with the piece.

**TECHNICAL CHARACTERISTICS****FABRIC AND LEATHER**

- Removable back and cushion covers.
- Seat: black epoxy coated F1 steel covered in pressed wood covered in CMHR 35kg foam and fibre.
- High back and arms: pressed wood covered in CMHR 30kg foam with black epoxy coated F1 steel fittings.
- Low arm: solid wooden structure with a pressed wood board covered in CMHR 30kg foam and felt with black epoxy coated F1 steel fittings.
- Legs: black epoxy F1 steel covered in solid ash.
- Seat cushion: multi-density foam covered in H150g thermofused fibre and polyester netting.
- Back cushion: CM 25kg foam covered in H150g thermofused fibre and polyester netting.
- Scatter cushions: FiberDream with a cotton cover.
- Set of metallic plates to join two modules.

**Electrical kit:**

- Cable length: 2.5m.
- Fitted with USB A + C 5A (fast charge capable) easy to fix with a hot swap kit, sold separately.
- Range of international sockets available.
- Fire retardant black polycarbonate.
- Meets: BS5733-2010 and IEC60884-1.
- Certified by: UL962A/CSA22.2
- CE mark: for GB and Europe sockets.
- GB socket is fused as per BS6396.

**IMPORTANT**

Les commandes de compositions modulaires doivent être accompagnées d'un plan avec les dessins toujours vue de face.

Ne pas oublier non plus d'indiquer le type de finition désiré pour les pieds.

Les pieds sont livrés démontés. Voir instructions de montage.

**CARACTERISTIQUES TECHNIQUES****TISSU ET CUIR**

- Structure et coussins 100% déhoussables.
- Assise: structure tubulaire en acier F1 peint époxy noir et panneau de particules, recouvert de mousse CMHR 35kg avec velours.
- Dossiers et bras haut: panneau de particules, recouvert de mousse CMHR 30kg avec velours, le tout fixé sur platine en acier F1 imprimé peint époxy noir.
- Bras bas: structure en pin et panneau de particules, recouvert de mousse CMHR 30kg avec velours, le tout fixé sur platine en acier F1 imprimé peint époxy noir.
- Pieds: structure tubulaire en acier F1 peint époxy noir et recouverte de bois de frêne.
- Coussin d'assise: mousses de différentes densités, recouvertes d'une fibre polyester H150gr et tissu de finition.
- Coussins de dos: mousse CM de 25kg, recouvertes d'une fibre polyester H150gr et tissu de finition.
- Coussins de décoration: housse coton garnie de fibre FiberDream (microfibre toucher plume).
- Jeu de plaques métalliques pour attacher deux modules.

**Kit électrique :**

- Longueur du cable: 2.5 mètres
- USB + C5A (charge rapide). En cas de casse ou de panne, possibilité de réparation avec échange facile, sans déconnexion de la prise de courant.
- Option prises de courant internationales.
- Montage base-prise avec des attaches ocultas. Permet d'autres choix d'installation que celui proposé.
- Boîtier en polycarbonate noir feu retardant.
- Conforme aux normes : BS5733-2010 et IEC60884-1.
- Certifications: UL962A/CSA22.2
- Marquage CE: pour les bases des zones « Grande Bretagne » et « Europe ».
- Base prise GB: incorpore fusible selon la norme BS6396.

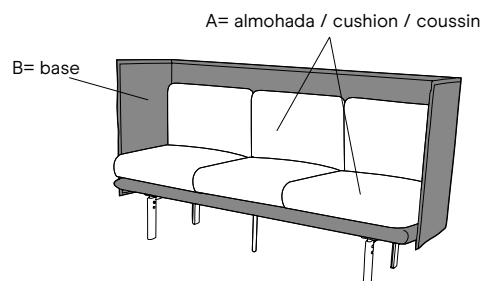

FAMILIA  
FAMILY  
FAMILLE

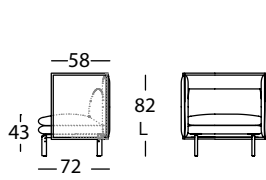

Sofás L  
L Sofas  
Canapés L

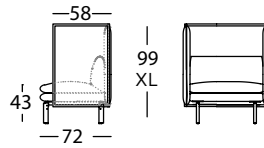

Sofás XL  
XL Sofas  
Canapés XL

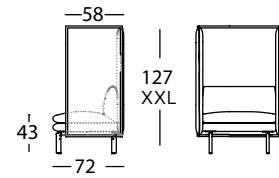

Sofás XXL  
XXL Sofas  
Canapés XXL

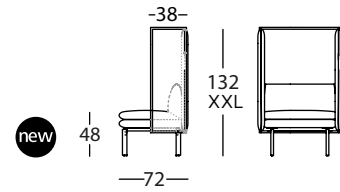

Bancadas XXL  
XXL Benches  
Banc XXL

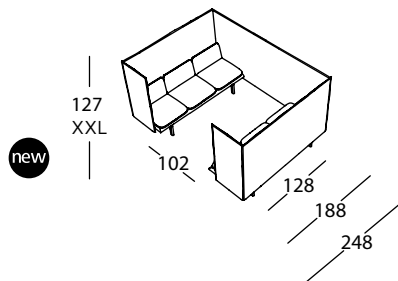

Room sofá  
Room sofa  
Room canapé

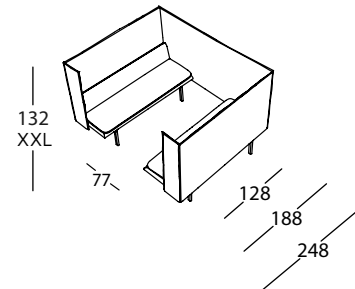

Room bancada  
Room bench  
Room banc

KIT ELÉCTRICO  
ELECTRIC SET  
KIT ÉLECTRIQUE

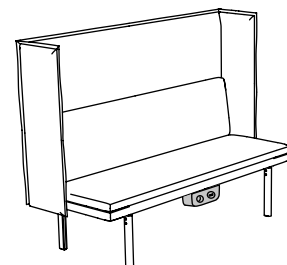
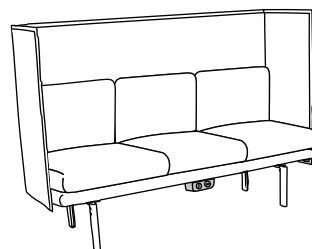
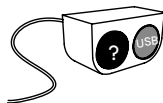

REW by Rafa García, 2014



Sofá XXL / XXL Sofa / Canapé XXL

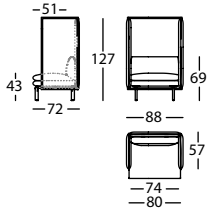

**292.11.JN.2**

REW SILLON 88 XXL  
REW XXL-SIZE ARMCHAIR 88  
REW FAUTEUIL 88 XXL

0,76 m³ / 1 Pack. / 54,5 kg

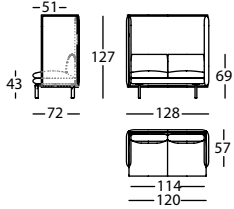

**292.11.NN.2**

REW SOFA 128 XXL  
REW XXL-SIZE SOFA 128  
REW CANAPE 128 XXL

1,09 m³ / 1 Pack. / 64,0 kg

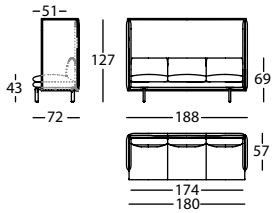

**292.11.UN.2**

REW SOFA 188 XXL  
REW XXL-SIZE SOFA 188  
REW CANAPE 188 XXL

1,59 m³ / 1 Pack. / 78,0 kg

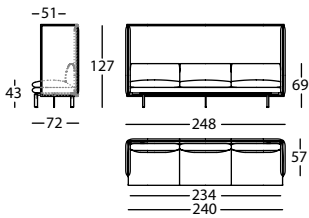

**292.11.Z1N.2**

REW SOFA 248 XXL  
REW XXL-SIZE SOFA 248  
REW CANAPE 248 XXL

2,09 m³ / 1 Pack. / 92,0 kg

new

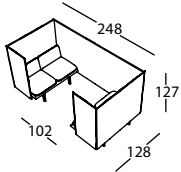

**292.11.Z1N**

REW ROOM SOFA 248X128 XXL  
REW XXL-SIZE ROOM SOFA 248X128  
REW ROOM CANAPE 248X128 XXL

2,48 m³ / 3 Pack. / 134,0 kg

new

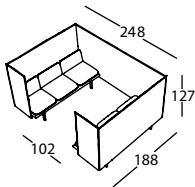

**292.11.Z1U**

REW ROOM SOFA 248X188 XXL  
REW XXL-SIZE ROOM SOFA 248X188  
REW ROOM CANAPE 248X188 XXL

3,48 m³ / 3 Pack. / 165,7 kg

new

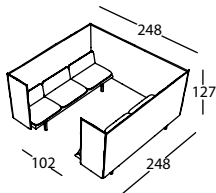

**292.11.Z1Z1**

REW ROOM SOFA 248X248 XXL  
REW XXL-SIZE ROOM SOFA 248X248  
REW ROOM CANAPE 248X248 XXL

4,48 m³ / 3 Pack. / 199,0 kg

REW by Rafa García, 2014



Sofás y módulos XL  
XL sofas & modules / Canapés et modules XL

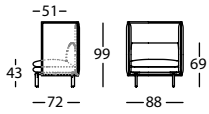

**292.11.JK.2**

REW SILLON 88 XL  
REW XL-SIZE ARMCHAIR 88  
REW FAUTEUIL 88 XL

0,57 m³ / 1 Pack. / 44,5 kg



**292.11.NK.2**

REW SOFA 128 XL  
REW XL-SIZE SOFA 128  
REW CANAPE 128 XL

0,82 m³ / 1 Pack. / 54,0 kg



**292.11.UK.2**

REW SOFA 188 XL  
REW XL-SIZE SOFA 188  
REW CANAPE 188 XL

1,20 m³ / 1 Pack. / 68,0 kg

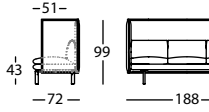

**292.11.Z1K.2**

REW SOFA 248 XL  
REW XL-SIZE SOFA 248  
REW CANAPE 248 XL

1,58 m³ / 1 Pack. / 89,0 kg



**292.133.K.D**

REW BRAZO XL DCHO  
REW XL-SIZE RIGHT ARM  
REW BRAS XL DROIT

0,02 m³ / 1 Pack. / 8,0 kg



**292.133.K.I**

REW BRAZO XL IZDO  
REW XL-SIZE LEFT ARM  
REW BRAS XL GAUCHE

0,02 m³ / 1 Pack. / 8,0 kg

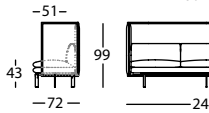

**292.12.NK**

REW MOD 120 XL  
REW XL-SIZE MODULE 120  
REW MODULE 120 XL

0,77 m³ / 1 Pack. / 38,0 kg



**292.12.UK**

REW MOD 180 XL  
XL-SIZE MODULE 180  
MODULE 180 XL

1,15 m³ / 1 Pack. / 52,0 kg

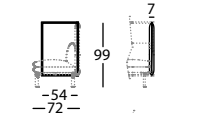

**292.12.Z1K**

REW MOD 240 XL  
REW XL-SIZE MODULE 240  
REW MODULE 240 XL

1,53 m³ / 1 Pack. / 73,0 kg

REW by Rafa García, 2014

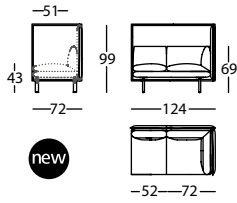

**292.16.NK.D**

REW ANGULO DCHO 124 XL  
REW XL-SIZE RIGHT CORNER 124  
REW ANGLE DROIT 124 XL

0,80 m³ / 1 Pack. / 49,5 kg

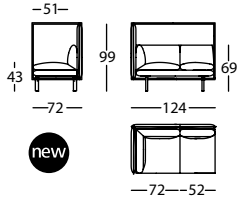

**292.16.NK.I**

REW ANGULO IZDO 124 XL  
REW XL-SIZE LEFT CORNER 124  
REW ANGLE GAUCHE 124 XL

0,80 m³ / 1 Pack. / 49,5 kg

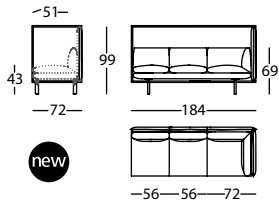

**292.16.UK.D**

REW ANGULO DCHO 184 XL  
REW XL-SIZE RIGHT CORNER 184  
REW ANGLE DROIT 184 XL

1,17 m³ / 1 Pack. / 65,2 kg

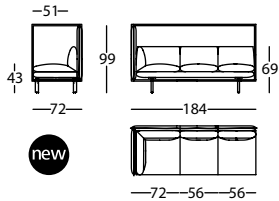

**292.16.UK.I**

REW ANGULO IZDO 184 XL  
REW XL-SIZE LEFT CORNER 184  
REW ANGLE GAUCHE 184 XL

1,17 m³ / 1 Pack. / 65,2 kg

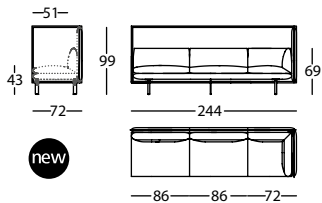

**292.16.Z1K.D**

REW ANGULO DCHO 244 XL  
REW XL-SIZE RIGHT CORNER 244  
REW ANGLE DROIT 244 XL

1,55 m³ / 1 Pack. / 87,5 kg

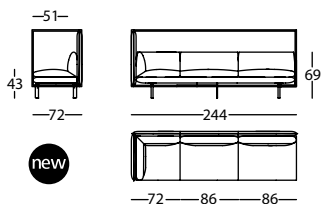

**292.16.Z1K.I**

REW ANGULO IZDO 244 XL  
REW XL-SIZE LEFT CORNER 244  
REW ANGLE GAUCHE 244 XL

1,55 m³ / 1 Pack. / 87,5 kg

EJEMPLO ANGULOS / EXAMPLE CORNER / EXEMPLE ANGLE

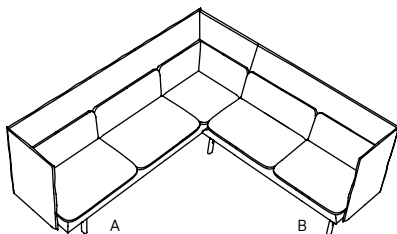

REF MOD:

A  
**292.16.UK.D**  
REW ANGULO DCHO 184 XL  
REW XL-SIZE RIGHT CORNER 184  
REW ANGLE DROIT 184 XL

+  
**292.133.K.I**  
REW BRAZO XL IZDO  
REW XL-SIZE LEFT ARM  
REW BRAS XL GAUCHE

B  
**292.12.NK**  
REW MOD 120 XL  
REW XL-SIZE MODULE 120  
REW MODULE 120 XL

+  
**292.133.K.D**  
REW BRAZO XL DCHO  
REW XL-SIZE RIGHT ARM  
REW BRAS XL DROIT

REW by Rafa García, 2014



Sofás y módulos L

L sofas & modules / Canapés et modules L

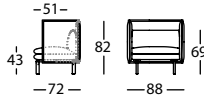

**292.11.JJ.2**

REW SILLON 88 L  
REW L-SIZE ARMCHAIR 88  
REW FAUTEUIL 88 L

0,46 m<sup>3</sup> / 1 Pack. / 38,0 kg

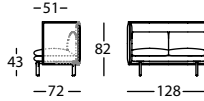

**292.11.NJ.2**

REW SOFA 128 L  
REW L-SIZE SOFA 128  
REW CANAPE 128 L

0,66 m<sup>3</sup> / 1 Pack. / 48,0 kg

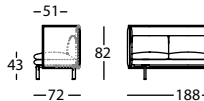

**292.11.UJ.2**

REW SOFA 188 L  
REW L-SIZE SOFA 188  
REW CANAPE 188 L

0,96 m<sup>3</sup> / 1 Pack. / 63,5 kg

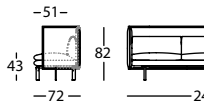

**292.11.Z1J.2**

REW SOFA 248 L  
REW L-SIZE SOFA 248  
REW CANAPE 248 L

1,25 m<sup>3</sup> / 1 Pack. / 81,0 kg

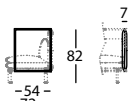

**292.133.J.D**

REW BRAZO L DCHO  
REW L-SIZE RIGHT ARM  
REW BRAS L DROIT

0,02 m<sup>3</sup> / 1 Pack. / 6,0 kg

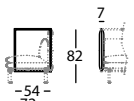

**292.133.J.I**

REW BRAZO L IZDO  
REW L-SIZE LEFT ARM  
REW BRAS L GAUCHE

0,02 m<sup>3</sup> / 1 Pack. / 6,0 kg

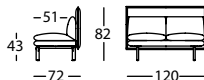

**292.12.NJ**

REW MOD 120 L  
REW L-SIZE MODULE 120  
REW MODULE 120 L

0,62 m<sup>3</sup> / 1 Pack. / 36,0 kg

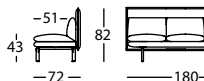

**292.12.UJ**

REW MOD 180 L  
REW L-SIZE MODULE 180  
REW MODULE 180 L

0,92 m<sup>3</sup> / 1 Pack. / 51,5 kg

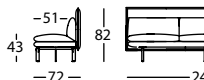

**292.12.Z1J**

REW MOD 240 L  
REW L-SIZE MODULE 240  
REW MODULE 240 L

1,21 m<sup>3</sup> / 1 Pack. / 69,0 kg

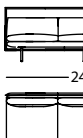

REW by Rafa García, 2014

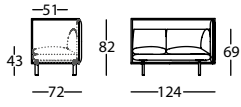

**292.16.NJ.D**

REW ANGULO DCHO 124 L  
REW L-SIZE RIGHT CORNER 124  
REW ANGLE DROIT 124 L

0,64 m³ / 1 Pack. / 45,0 kg

new

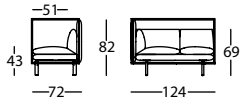

**292.16.NJ.I**

REW ANGULO IZDO 124 L  
REW L-SIZE LEFT CORNER 124  
REW ANGLE GAUCHE 124 L

0,64 m³ / 1 Pack. / 45,0 kg

new

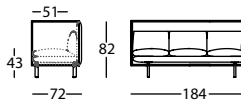

**292.16.UJ.D**

REW ANGULO DCHO 184 L  
REW L-SIZE RIGHT CORNER 184  
REW ANGLE DROIT 184 L

0,94 m³ / 1 Pack. / 61,9 kg

new

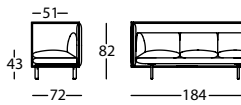
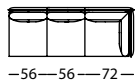

**292.16.UJ.I**

REW ANGULO IZDO 184 L  
REW L-SIZE LEFT CORNER 184  
REW ANGLE GAUCHE 184 L

0,94 m³ / 1 Pack. / 61,9 kg

new

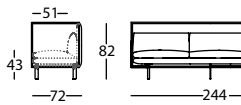
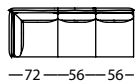

**292.16.Z1J.D**

REW ANGULO DCHO 244 L  
REW L-SIZE RIGHT CORNER 244  
REW ANGLE DROIT 244 L

1,23 m³ / 1 Pack. / 80,5 kg

new

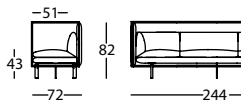
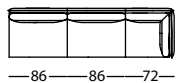

**292.16.Z1J.I**

REW ANGULO IZDO 244 L  
REW L-SIZE LEFT CORNER 244  
REW ANGLE GAUCHE 244 L

1,23 m³ / 1 Pack. / 80,5 kg

new

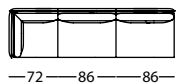

EJEMPLO ANGULOS / EXAMPLE CORNER / EXEMPLE ANGLE

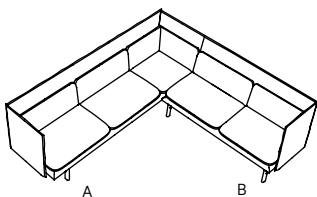

REF MOD:

A  
**292.16.UJ.D**  
REW ANGULO DCHO 184 L  
REW L-SIZE RIGHT CORNER 184  
REW ANGLE DROIT 184 L

+  
**292.133.J.I**  
REW BRAZO L IZDO  
REW L-SIZE LEFT ARM  
REW BRAS L GAUCHE

B  
**292.12.NJ**  
REW MOD 120 L  
REW L-SIZE MODULE 120  
REW MODULE 120 L

+  
**292.133.J.D**  
REW BRAZO L DCHO  
REW L-SIZE RIGHT ARM  
REW BRAS L DROIT



REW by Rafa García, 2014



Bancadas XXL / XXL Benches / Banc XXL

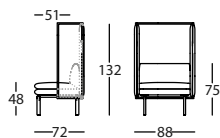

**292.12.JHP**

REW BANCADA 88 XXL  
REW XXL-SIZE BENCH 88  
REW BANC 88 XXL

0,76 m³ / 1 Pack. / 54,5 kg

new

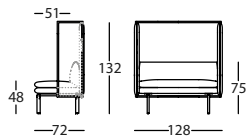

**292.12.NHP**

REW BANCADA128 XXL  
REW XXL-SIZE BENCH 128  
REW BANC 128 XXL

1,09 m³ / 1 Pack. / 64,0 kg

new

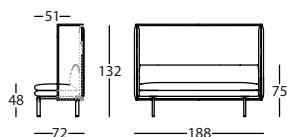
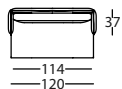

**292.12.UHP**

REW BANCADA 188 XXL  
REW XXL-SIZE BENCH 188  
REW BANC 188 XXL

1,59 m³ / 1 Pack. / 78,0 kg

new

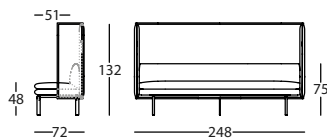
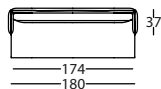

**292.12.Z1HP**

REW BANCADA 248 XXL  
REW XXL-SIZE BENCH 248  
REW BANC 248 XXL

2,09 m³ / 1 Pack. / 92,0 kg

new

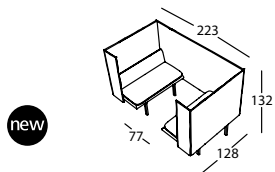
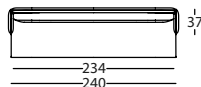

**292.11.YNP**

REW ROOM BANCADA 223X128 XXL  
REW XXL-SIZE ROOM BENCH 223X128  
REW ROOM BANC 223X128 XXL

2,45 m³ / 3 Pack. / 130,4 kg

new

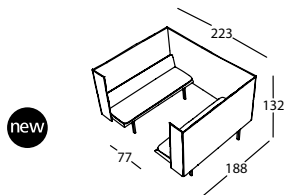

**292.11.YUP**

REW ROOM BANCADA 223X188 XXL  
REW XXL-SIZE ROOM BENCH 223X188  
REW ROOM BANC 223X188 XXL

3,44 m³ / 3 Pack. / 161,7 kg

new

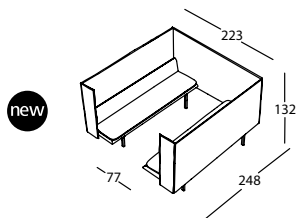

**292.11.YZ1P**

REW ROOM SOFÁ BANCADA 223X248 XXL  
REW XXL-SIZE ROOM BENCH 223X248  
REW ROOM BANC 223X248 XXL

4,44 m³ / 3 Pack. / 195,0 kg

new

Composiciones recomendadas  
Recommended compositions  
Compositions recommandables

REW ROOM BANCADA / BENCH / BANC	DUMBBELL MESA / TABLE
------------------------------------	--------------------------

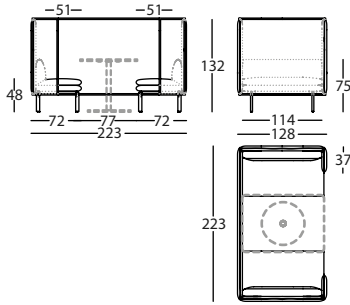
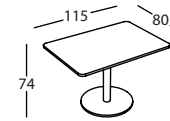
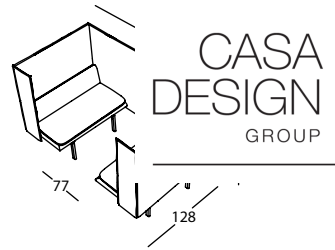

**292.11.YNP**

REW ROOM BANCADA 223X128 XXL  
REW XXL-SIZE ROOM BENCH 223X128  
REW ROOM BANC 223X128 XXL

1,79 m<sup>2</sup> / 3 Bultos / 130,4 kg

**318.74.115X80X74**

DUMBBELL MESA COMEDOR 115X80X74  
DUMBBELL DINING TABLE 115X80X74  
DUMBBELL TABLE REPAS 115X80X74

0,13 m<sup>2</sup> / 3 Bultos / 33,5 kg

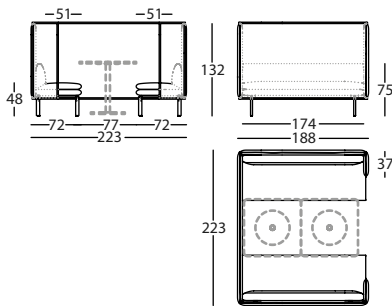

**292.11.YUP**

REW ROOM BANCADA 223X188 XXL  
REW XXL-SIZE ROOM BENCH 223X188  
REW ROOM BANC 223X188 XXL

2,54 m<sup>2</sup> / 3 Bultos / 161,7 kg

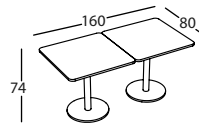
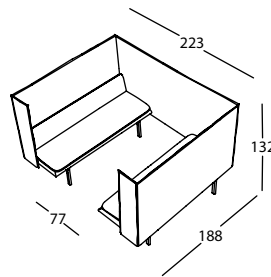

**318.74.80X74 x2**

DUMBBELL MESA COMEDOR 80X80X74  
DUMBBELL DINING TABLE 80X80X74  
DUMBBELL TABLE REPAS 80X80X74

0,10 m<sup>2</sup> / 3 Bultos / 28,4 kg

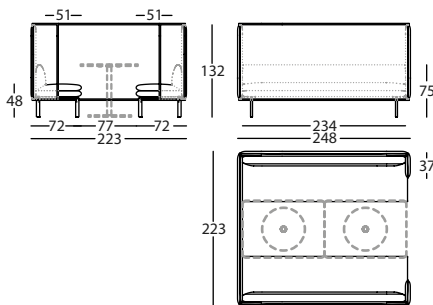

**292.11.YZ1P**

REW ROOM SOFÁ BANCADA 223X248 XXL  
REW XXL-SIZE ROOM BENCH 223X248  
REW ROOM BANC 223X248 XXL

3,29 m<sup>2</sup> / 3 Bultos / 206,3 kg

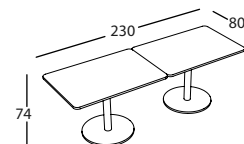
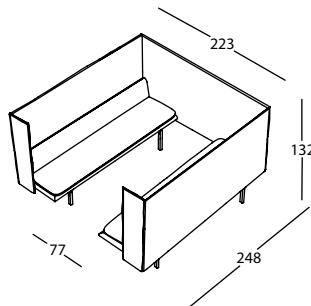

**318.74.115X80X74 x2**

DUMBBELL MESA COMEDOR 115X80X74  
DUMBBELL DINING TABLE 115X80X74  
DUMBBELL TABLE REPAS 115X80X74

0,13 m<sup>2</sup> / 3 Bultos / 33,5 kg

REW by Rafa García, 2014



Accesorios / Accesories / Accessoires



**292.22.DD**

REW COJIN 38X38  
REW CUSHION 38X38  
REW COUSSIN 38X38

0,02 m<sup>3</sup> / - Pack. / 0,7 kg

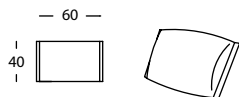

**292.22.GE**

REW ALMOHADA 60X40  
REW CUSHION 60X40  
REW COUSSIN 60X40

0,04 m<sup>3</sup> / - Pack. / 1,7 kg

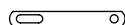

**292.31**

REW JUEGO PLACAS UNION MODULO  
SET OF METAL COUPLERS FOR JOINING MODULES  
REW JEU DE PLAQUES D'UNION POUR MODULES

- m<sup>3</sup> / - Pack. / - kg

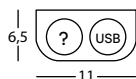

**292.2H.MIX**

KIT ELECTRICO MIXTO 1 BASE ENCHUFE + 1 USB  
MIXED ELECTRIC SET 1 PLUG BASE + 1 USB  
KIT ÉLECTRIQUE MIXTE 1 PRISE + 1 USB

0,01 m<sup>3</sup> / 1 Pack. / 1,5 kg

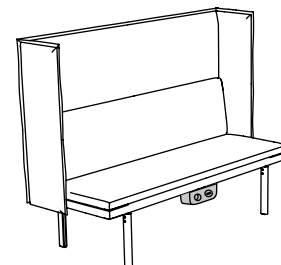
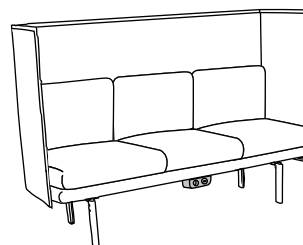
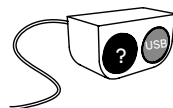

FÁCIL MONTAJE / EASY ASSEMBLY / MONTAGE FACILE

**KIT ELÉCTRICO OPCIONAL / OPTIONAL ELECTRICAL KIT / KIT ÉLECTRIQUE EN OPTION**



SELECCIONE EL ENCHUFE / SELECT AC SOCKET / SÉLECTIONNE LE PRISE

USB A + C 5A



EU



AU



GB



US/JP\*



\* No disponemos de certificación para Japón / Does not meet Japanese certification / Ne répond pas à la certification du Japon.

Se suministrará el kit eléctrico con USB-A+C. Seleccione el enchufe internacional entre los cuatro tipos que se ilustran en el cuadro superior. La clavija de conexión a la red eléctrica viene definida por el enchufe internacional.

The electrical kit comes with USB-A+C. Choose the remaining AC socket for your country from the four types illustrated above. The plug will be the same type as the AC socket.

Le kit électrique est livré avec USB – A+C. Sélectionner la prise internationale qui vous convient entre les 4 types proposés, illustrés dans le cadre supérieur. La fiche de connexion au réseau électrique est définie par la prise internationale.

GB Socket: Fusing to enable compliance to BS6396.

Compliant with: BS5733-2010 and IEC60884-1

Certifications: UL962A/CSA22.2

CE marking: All units built with UK and European socket types are CE marked

ACABADOS / FINISHES / FINITIONS

PATAS / LEGS / PIED

FRESNO / ASH / FRÊNE  
TINTES / STAINS / TEINTES

