



M.2 NVMe Docking Base

Manuel d'utilisation



Avertissement

Sécurité et précaution

Veillez lire attentivement les paragraphes suivants avant l' utilisation du NVMe M.2 SSD Docking Base. Digifast vous propose une technologie innovante et des solutions optimales.

Le non respect des consignes de sécurité ou la mauvaise utilisation pourraient causer des blessures graves. Cette ligne directrice indique clairement ce qu'il faut savoir.

- Ne laissez pas de l' eau ou des objets pénétrer dans l' appareil. Un choc électrique ou un incendie peut survenir et causer des dommages graves.Examiner attentivement si le cordon de connexion est endommagé ou cassé. Si le point de connexion est déconnecté, cela pourrait entraîner un risque de choc électrique ou d'incendie.
- Arrêtez immédiatement d'utiliser l'appareil en cas d' anomalie comme de la fumée, une odeur de brûlé ou un bruit anormal. Sinon, cela risque de provoquer un incendie, un choc électrique ou une rupture de l'appareil.
- Ne placez jamais de récipient contenant du liquide près de l' appareil. Si le liquide se renverse ou coule, il risque de provoquer des dommages, un court-circuit ou une électrocution. Si du liquide est accidentellement renversé sur l'appareil, débranchez-le immédiatement et contactez le service client.
- N'utilisez pas ce produit sur une surface inégale ou instable. Il risquerait de tomber ou de se renverser et de provoquer des blessures.
- Ne tentez pas de démonter ou de modifier ce produit. Si une réparation est nécessaire, veuillez contacter le service client.

* [For complete instruction guide and detailed manual please visit Digifast-usa.com to download full version.](http://Digifast-usa.com)

Guide d'installation de dissipateur thermique

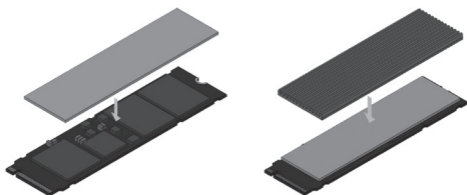

Retirez le film de protection et fixez le dissipateur thermique.

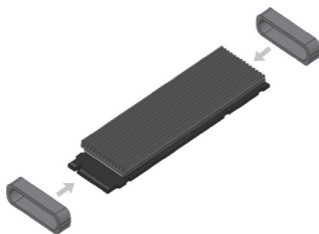

Mettez l'anneau en silicone pour fixer le dissipateur thermique et le SSD.

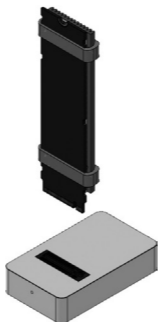

Insérez le SSD dans le connecteur de la station d'accueil.
Attention à l'orientation du connecteur SSD.

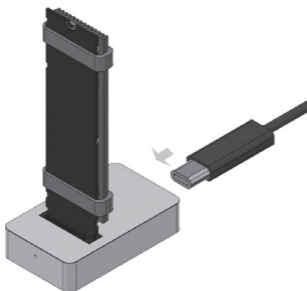

Branchez le câble USB entre la station d'accueil et l'ordinateur. Une fois la connexion établie avec succès, le voyant LED clignote en bleu.

Comment retirer le produit en toute sécurité

Avant de déconnecter physiquement ce périphérique d'un PC, veuillez le retirer tout en suivant le processus de suppression du PC. Le non respect du processus de suppression peut entraîner des problèmes tels que la perte de données. Le service de plug-and-play SSD M.2 n'est pas disponible. Veuillez donc à suivre le processus de suppression en toute sécurité sur PC, puis débranchez le périphérique.

Windows



Cliquez sur l' icône USB dans la barre des tâches, puis cliquez sur «éjecter» (image à gauche).

Un message apparaîtra pour indiquer que vous pouvez retirer le périphérique du PC en toute sécurité. (Image à droite)

Mac



Veuillez glisser et déposer le SSD affiché sur le bureau dans la corbeille.

Digifast-usa.com

© 2019 Digifast Tous droits réservés. Les informations sont sujettes à modification sans préavis. U-Reach Data Solutions Inc et le logo Digifast sont des marques déposées de U-Reach Data Solutions Inc. Toutes les autres marques de commerce et marques de service sont la propriété de leurs détenteurs respectifs. Le produit et les spécifications peuvent être modifiés sans préavis. Ni U-Reach Data Solutions Inc, ni Digifast ne sont responsables de l'omission ou des erreurs de typographie ou de photographie.



**Base de acoplamiento
M.2 NVMe
Guía del usuario**



Warning

Seguridad y precaución

Lea atentamente el siguiente contenido antes de usar la base de acoplamiento SSD NVMe M.2. Digifast se dedica a ofrecer tecnología innovadora y una solución óptima para los clientes.

Si el usuario ignora o maneja mal el aviso de seguridad, se existe el riesgo de lesiones graves. Esta directriz indica claramente qué debe tener en cuenta.

- No coloque este dispositivo en lugar donde exista riesgo de que entre agua en el dispositivo. Se pueden producir descargas eléctricas o incendios y causar daños graves.
 - • Examine con cuidado si el cable de conexión está dañado o roto. Si el punto de conexión está roto, podría provocar descarga eléctrica o peligro de incendio.
 - • Si hay humo, ruido anormal u olor desagradable, deje de usarlo de inmediato. El uso continuado puede causar incendios, descargas eléctricas o rompimiento.
 - • No coloque envases para líquidos cerca de este dispositivo, ya que derrama líquido sobre el dispositivo puede causar daños graves. Produciría una descarga eléctrica si se derrama accidentalmente. Si se derrama líquido accidentalmente, desenchúfelo inmediatamente y contacte con el soporte del producto.
 - • No utilice este producto en una superficie irregular o inestable, ya que podría caerse y causar daños o lesiones.
 - • No intente desmontar ni modificar este producto. Si necesita reparación, contacte con el soporte del producto.
- * Para obtener una guía de instrucción completa y un manual detallado, favor visite Digifast-usa.com para descargar la versión completa.

Guía de instalación del disipador de calor

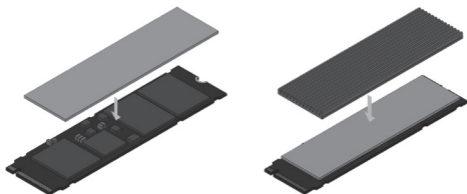

Retire la película de la almohadilla de disipación de calor y coloque el disipador de calor.

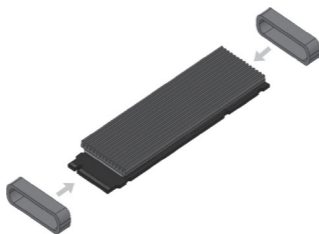

Coloque el anillo de silicona para asegurar el disipador térmico y el SSD.

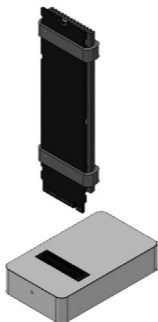

Inserte el SSD en este conector de dispositivo de acoplamiento. Cuidado con la orientación del conector SSD.

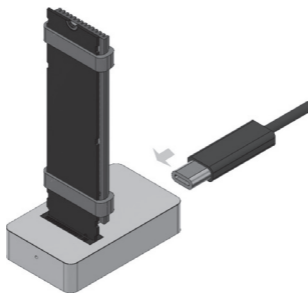

Conecte el cable USB al dispositivo de acoplamiento y a la PC. Cuando se conecta exitosamente, la luz LED será azul.

Cómo quitar el producto de forma segura

Antes de desconectar físicamente este dispositivo desde PC, retírelo usando el proceso de extracción segura en la PC. Desconectar el producto sin el procedimiento de extracción segura puede causar problemas como la pérdida de datos. Este producto no soporta la conexión y reproducción de M.2 SSD. Por lo tanto, asegúrese de completar el proceso de extracción segura en la PC, luego desconecte el dispositivo.

Windows



Haga clic en el ícono de USB desde la barra de tareas y haga clic en "Extracción externa" (imagen izquierda)
Aparecerá un mensaje para indicar cuándo es seguro quitar el dispositivo desde la PC (imagen derecha)

Mac

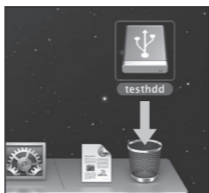

Favor arrastre y suelte el SSD que se muestra en el escritorio a la papelera.

Digifast-usa.com

© 2019 Digifast Todos los derechos reservados. La información está sujeta a cambios sin previo aviso. U-Reach Data Solutions Inc y el logotipo de Digifast son marcas comerciales registradas de U-Reach Data Solutions Inc. Las demás marcas comerciales y marcas de servicio son propiedades de sus respectivos dueños. El producto y las especificaciones están sujetos a cambios sin previo aviso. Ni U-Reach Data Solutions Inc ni Digifast son responsables de omisiones o errores en la tipografía o la fotografía.



M.2 NVMe Docking Base

User Guide



Warning

Safety and Precaution

Please read the following content carefully before using the NVMe M.2 SSD Docking Base. Digifast is dedicated to offer innovative technology and optimal solution for customers.

If the user ignores or mishandles the safety notice, then there is risk of serious injury. This guideline indicates clearly of what to be aware.

- Do not place this device in an area where there is risk of water getting onto the device. Electric shock or fire may occur and cause serious harm.
- Carefully examine if connection cord is damaged or broken. If the connecting point is broken, then it could potentially result in electric shock or fire hazard.
- If there is smoke, abnormal noise, or offensive odor, stop using the device immediately. Continued use may cause fire, electric shock, or device rupture.
- Do not place liquid containers near this device, as spilling liquid onto the device can cause serious damage. Electric shock may occur if liquid is accidentally spilled onto the device. If liquid is accidentally spilled on the device, then unplug it immediately if it is in use and contact product support.
- Do not use this product on an uneven or unstable surface, as this product could fall and cause damage or injury.
- Please do not attempt to disassemble or modify this product by yourself. If a repair is needed, please contact product support..

* For complete instruction guide and detail manual please visit Digifast-usa.com to download full version.

Heat Sink Installation Guide

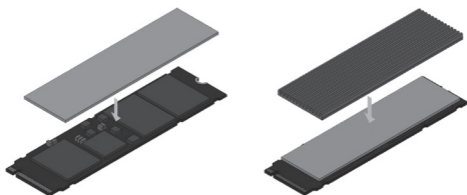

Remove the film from the heat dissipation pad and attach the heat sink.

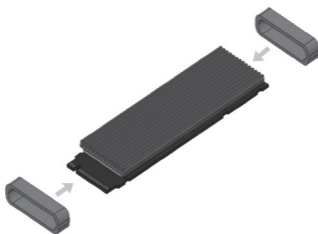

Attach the silicon ring to secure the heat sink and the SSD.

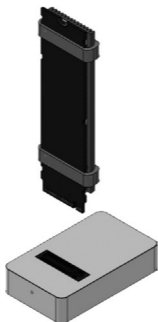

Insert the SSD into this docking device's connector. Careful on the orientation of the SSD connector.

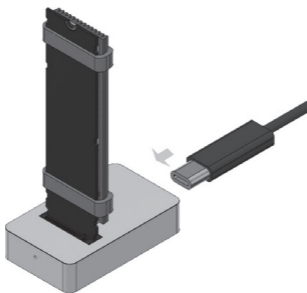

Connect the USB cable to docking device and PC. When connected successfully, the LED light will be blue.

How to Safely Remove the Product

Prior to physically disconnecting this device from a PC, please remove it using the safe removal process on the PC. Disconnecting the product without the safe removal procedure may cause problems such as data loss. This product does not support M.2 SSD plug and play. Therefore, be sure to complete the safe removal process on PC, then unplug the device.

Windows



Click the USB display icon from the task bar and click "Remove External" (Left image)

Message will then appear to indicate when it is safe to remove the device from PC (Right image)

Mac



Please drag and drop the SSD displayed on the desktop into the trash bin.

Digifast-usa.com

© 2019 U-Reach Data Solutions Inc dba Digifast. All rights reserved. Information is subject to change without notice. U-Reach Data Solutions Inc and Digifast logo are registered trademarks of U-Reach Data Solutions Inc. All other trademarks and service mark are the property of their respective owners. Product and specifications are subject to change without notice. Neither U-Reach Data Solutions Inc or Digifast is responsible for omission or errors in typography or photography.



M.2 NVMe 鋁合金外接盒

使用手冊



Warning

安全和預防

在使用 NVMe M.2 SSD 基座之前，請仔細閱讀以下內容。Digifast 致力於為客戶提供創新技術和最佳解決方案。

如果用戶忽略或對安全通知處理不當，則有嚴重的傷害風險。本手冊清楚地表明了需要注意的事項。

- 請勿將本設備放在有水進入設備的區域。可能會發生電擊或火災並造成嚴重傷害。
 - 仔細檢查連接線是否損壞或損壞。如果連接點斷開，則可能導致觸電或火災。
 - 如果有煙霧，異常噪音或令人不快的氣味，請立即停止使用該設備。繼續使用可能會導致火災，觸電或設備破裂。
 - 請勿將液體容器放在此設備附近，因為將液體灑在設備上可能會造成嚴重損壞。如果液體意外濺到設備上，可能會發生電擊。如果液體意外濺到設備上，請在使用時立即拔下電源插頭並與產品支架聯繫。
 - 請勿在不平或不穩定的表面上使用本產品，否則本產品可能會掉落並造成損壞或傷害。
 - 請勿自行嘗試拆卸或改裝本產品。如果需要維修，請聯繫產品支持。
- * [有關完整的說明手冊和詳細說明，請至 Digifast-usa.com 下載完整版](https://www.digifast-usa.com)

散熱器安裝說明

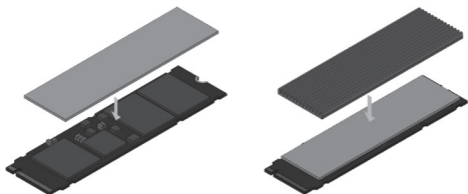

從散熱墊上取下薄膜並安裝散熱器

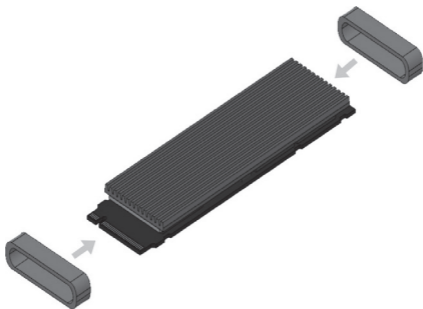

連接矽環以固定散熱器和 SSD

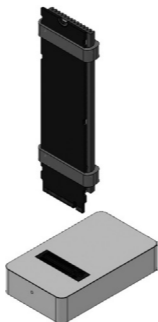

小心 SSD 連接器的方向。將 SSD 插入此對接設備連接器

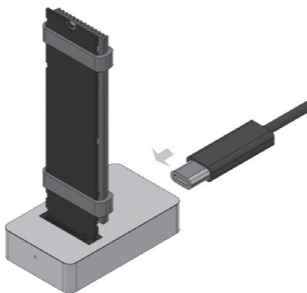

將 USB 電纜連接到對接設備和 PC。連接成功後，LED 指示燈將呈藍色

如何安全地刪除產品

在將此設備與 PC 斷開連接之前，請使用 PC 上的安全刪除過程將其刪除。在沒有安全移除程序的情況下斷開產品可能會導致數據丟失等問題。本產品不支持 M.2 SSD 即插即用。因此，請務必在 PC 上完成安全刪除過程，然後拔下設備插頭。

Windows



單擊任務欄中的 USB 顯示圖標，然後單擊“刪除外部”（左圖）
然後將顯示消息，指示何時從 PC 上移除設備是安全的（右圖）

Mac



請將桌面上顯示的 SSD 拖放到垃圾箱中

Digifast-usa.com

© 2019 U-Reach Data Solutions Inc dba Digifast. All rights reserved. Information is subject to change without notice. U-Reach Data Solutions Inc and Digifast logo are registered trademarks of U-Reach Data Solutions Inc. All other trademarks and service mark are the property of their respective owners. Product and specifications are subject to change without notice. Neither U-Reach Data Solutions Inc or Digifast is responsible for omission or errors in typography or photography.



M.2 NVMe 铝合金外接盒

使用手册



Warning

安全和预防

在使用 NVMe M.2 SSD 基座之前，请仔细阅读以下内容。Digifast 致力于为客户提供创新技术和最佳解决方案。

如果用户忽略或对安全通知处理不当，则有严重的伤害风险。本手册清楚地表明了需要注意的事项。

- 请勿将本设备放在有水进入设备的区域。可能会发生电击或火灾并造成严重伤害。
- 仔细检查连接线是否损坏或损坏。如果连接点断开，则可能导致触电或火灾。
- 如果有烟雾，异常噪音或令人不快的气味，请立即停止使用该设备。继续使用可能会导致火灾，触电或设备破裂。
- 请勿将液体容器放在此设备附近，因为将液体洒在设备上可能会造成严重损坏。如果液体意外溅到设备上，可能会发生电击。如果液体意外溅到设备上，请在使用时立即拔下电源插头并与产品支架联系。
- 请勿在不平或不稳定的表面上使用本产品，否则本产品可能会掉落并造成损坏或伤害。
- 请勿自行尝试拆卸或改装本产品。如果需要维修，请联系产品支持。
-

* [有关完整的说明手册和详细说明，请至 Digifast.com.tw 下载完整版](http://Digifast.com.tw)

散热器安装说明

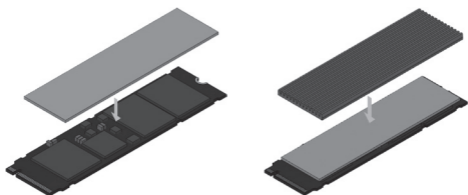

从散热垫上取下薄膜并安装散热器

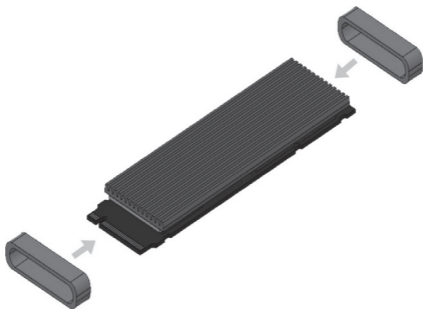

连接硅环以固定散热器和 SSD

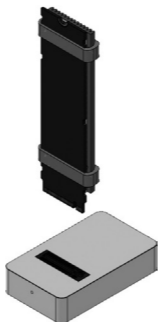

小心 SSD 连接器的方向。将 SSD 插入此对接设备连接器

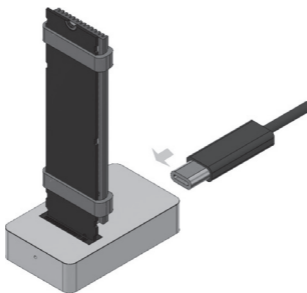

将 USB 电缆连接到对接设备和 PC。连接成功后，LED 指示灯将呈蓝色

如何安全地删除产品

在将此设备与 PC 断开连接之前，请使用 PC 上的安全删除过程将其删除。在没有安全移除程序的情况下断开产品可能会导致数据丢失等问题。本产品不支持 M.2 SSD 即插即用。因此，请务必在 PC 上完成安全删除过程，然后拔下设备插头。

Windows



单击任务栏中的 USB 显示图标，然后单击“删除外部”（左图）
然后将显示消息，指示何时从 PC 上移除设备是安全的（右图）

Mac



请将桌面上显示的 SSD 拖放到垃圾箱中

Digifast-usa.com

© 2019 U-Reach Data Solutions Inc dba Digifast. All rights reserved. Information is subject to change without notice. U-Reach Data Solutions Inc and Digifast logo are registered trademarks of U-Reach Data Solutions Inc. All other trademarks and service mark are the property of their respective owners. Product and specifications are subject to change without notice. Neither U-Reach Data Solutions Inc or Digifast is responsible for omission or errors in typography or photography.

