

<Pythagoras> The world famous bracket system



Instructions 2-3



Instruktioner 4-5



Instructions 6-7



Anleitung 8-9



取扱説明書 10-11

Build your own shelf / Bygg ditt eget
hyllplan / Construisez votre propre étagère
/ Bauen Sie Ihr eigenes Regal / 自分だけのシ
ェルフを組み立てる

12

The world famous
bracket system

<Pythagoras>

General tips

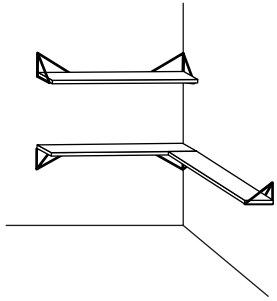

Mountable in 90° corners

Possible mounts when combining shelves

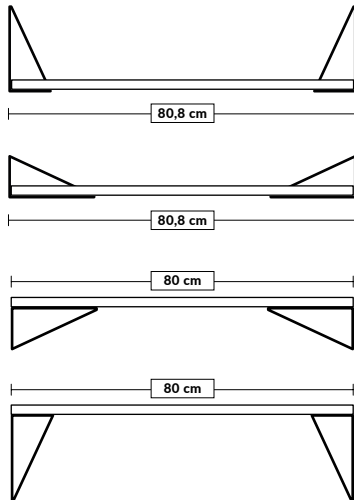
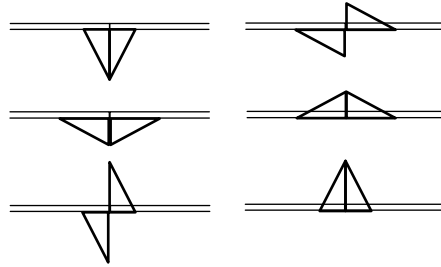

The width of the shelves will depend on how you put the brackets. If you put the brackets upwards the shelves will be 4 mm wider on each side. Have this in mind if you would like to align a shelf above another.

Instructions for mounting your Pythagoras

Recommendation

The required screws and plugs you'll need depends on your wall type. To secure the stability and weight capacity, use the appropriate equipment. When in doubt about what type of screws and plugs to use, contact your local hardware store. Always use a bubble level when mounting.

Once your shelf is up, we recommend a maximum weight of 15 kg evenly distributed on the shelf.

Cleaning

Wipe with a soft cloth dampened in lukewarm water. Wipe dry with a clean and dry cloth.

You will need:
6 screws
A bubble level
A screwdriver
A pen

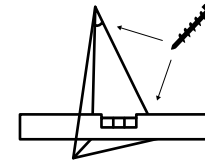

1. Measure horizontally using a bubble level and mark the three holes. Then insert and fasten the three screw fully at the marks.

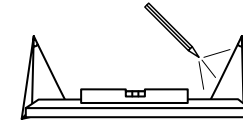

2. Place the shelf on top of the fixed bracket, place the bubble level on the shelf and mark with a pen where the next bracket should be placed (the position of the hole depends on how you decide to place the bracket).



3. Remove the shelf and fasten the three screws fully at the marks.

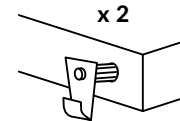

4. Insert the metal hooks **halfway** into the holes at the back of the shelf.

! Do not attempt to determine the position of the second bracket using a yardstick or ruler! Just let the shelf be supported by the second bracket in the position you like - and mark the holes in this position.



5. Tilt the shelf and make sure it attaches to the brackets. Gently push it in place.

! Using your own shelf?
See "Building your own shelf" pg 12.

! When removing the shelf,
pull the metal hooks halfway out and then tilt the shelf!



Allmänna tips

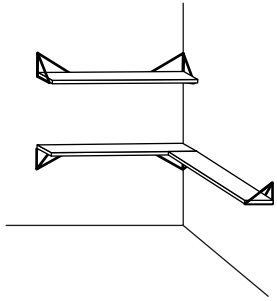

Kan monteras i hörn med 90 graders vinkel

Möjliga placeringar vid kombination av fler hyllor

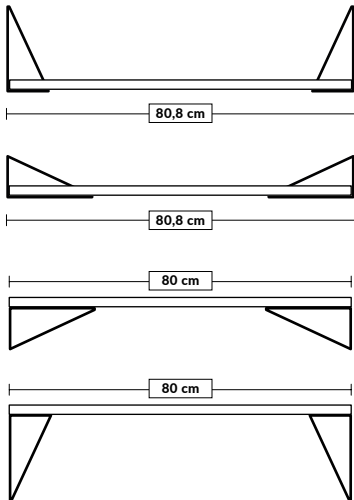
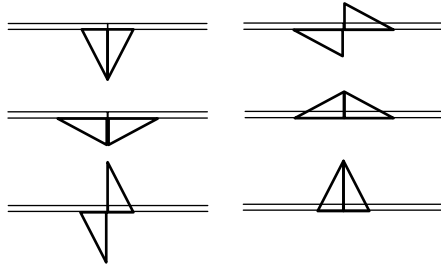

Hyllornas bredd varierar beroende på hur du monterar konsolerna. Om du monterar konsolerna pekandes uppåt blir hyllan 4 mm bredare på var sida. Tänk på detta om du vill placera flera hyllor ovanför varandra.

Instruktioner för montering av Pythagoras

Rekommendationer

Vilka skruvar och pluggar du behöver beror på typen av vägg. Använd rätt utrustning för att säkerställa stabilitet och viktkapacitet. Kontakta din lokala järnhandel om du är osäker på vilka skruvar och pluggar som ska användas. Använd alltid ett vattenpass vid montering.

När din hylla är uppe rekommenderar vi en maxvikt på 15 kg jämnt fördelat över hyllan.

Rengöring

Torka rent med en mjuk fuktad trasa med ljummet vatten. Torka torrt med en ren och torr trasa.

Du behöver:

- 6 skruvar
- Vattenpass
- Skruvmejsel
- Penna

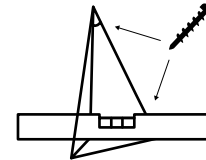

1. Mät horisontellt med hjälp av ett vattenpass och markera de tre hålen. Sätt i och skruva fast de tre skruvarna i markeringarna.

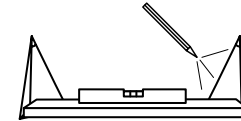

2. Placera hyllan på den monterade konsolen. Placera vattenpasset på hyllan och markera med en penna var den andra konsolen ska placeras (hålens position beror på hur du önskar placera konsolen).



3. Ta bort hyllan och skruva fast de tre skruvarna i markeringarna.

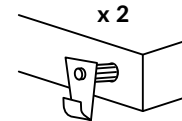

4. Sätt in metallkrokarna halvvägs i hålen på hyllans baksida

! Använd inte en linjal eller tumstock för att avgöra den andra konsolens placering! Låt hyllan vila på den första konsolen och markera sedan hålen utifrån denna position.



5. Luta hyllan och se till att den hakar i konsolerna. Skjut försiktigt hyllan på plats.

! När nedmontering av hyllan sker, dra ut metallkrokarna halvvägs och luta sedan hyllan!

*! Använder du en egen hylla?
Se "Bygg ditt eget hyllplan" s. 12*

Conseils généraux

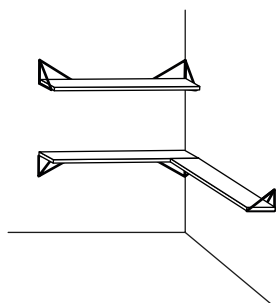

Peut être montée en angle droit

Montages possibles pour combiner les étagères

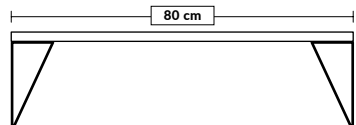
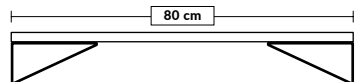
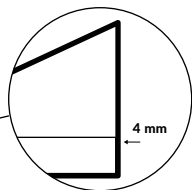
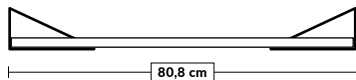
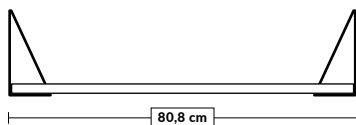
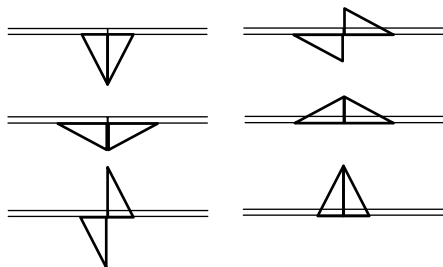

La largeur des étagères dépend de l'orientation des supports. Si vous orientez les supports vers le haut, les étagères seront plus larges de 4 mm de chaque côté. Veillez à en tenir compte si vous souhaitez aligner les étagères en hauteur.

Instructions de montage de votre étagère Pythagoras

Recommandations

Les vis et chevilles requises dépendent de votre type de mur. Afin de garantir la stabilité et la capacité de charge de l'étagère, veuillez utiliser du matériel approprié. En cas de doute concernant le type de vis et de chevilles à utiliser, veuillez contacter votre quincaillerie locale. Veuillez toujours à utiliser un niveau à bulle pour les opérations de montage.

Une fois l'étagère montée, le poids recommandé est de 15 kg maximum, uniformément réparti sur la tablette.

Nettoyage

Nettoyez à l'aide d'un chiffon doux imbibé d'eau tiède. Essuyez à l'aide d'un chiffon propre et sec.

Matériel requis :

6 vis
Niveau à bulle
Tournevis
Stylo

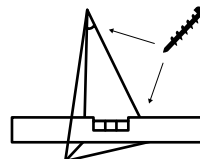

1. Mesurez à l'horizontale à l'aide d'un niveau à bulle et marquez les trois trous. Insérez ensuite les trois vis et vissez-les à fond sur les marques.

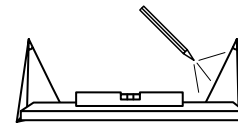

2. Positionnez l'étagère sur le support fixe, placez le niveau à bulle sur l'étagère et marquez à l'aide d'un stylo l'emplacement du prochain support (la position du trou dépend de la configuration souhaitée).



3. Enlevez l'étagère et vissez à fond les trois vis sur les marques.

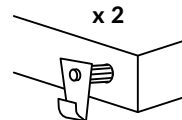

4. Insérez les crochets métalliques à moitié dans les trous à l'arrière de l'étagère.

! Vous utilisez votre propre tablette ? Voir « Construisez votre propre étagère », page 12.

! Ne tentez pas de déterminer la position du deuxième support à l'aide d'une règle graduée ou autre ! Suspendez tout simplement l'étagère sur le deuxième support dans la position souhaitée et marquez les trous dans cette position.

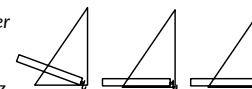

5. Inclinez l'étagère et fixez-la sur les supports. Poussez délicatement pour la mettre en place.

! Pour retirer l'étagère, faites sortir à moitié les crochets métalliques, puis inclinez l'étagère !



Allgemeine Tipps

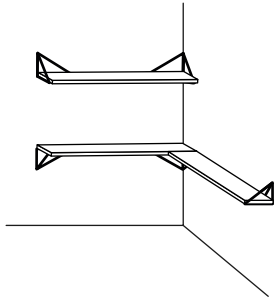

Mögliche Konsolen bei der Kombination von Regalen

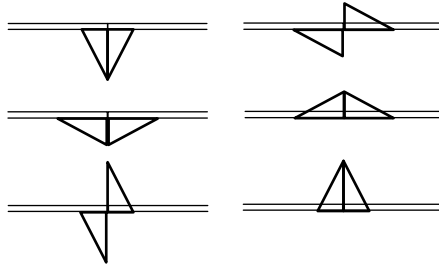

Montierbar in rechtwinkligen Ecken

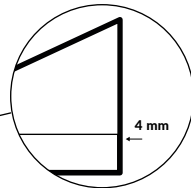
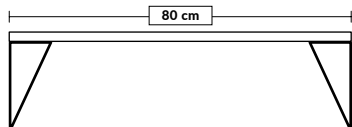
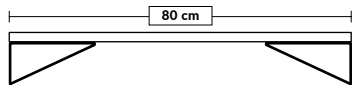
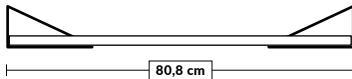
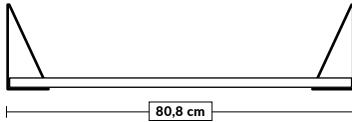

Die Breite der Regale hängt davon ab, wo du die Konsolen platzierst. Wenn du sie oben platzierst, sind die Regale auf jeder Seite 4 mm breiter. Denke daran, wenn du ein Regal auf ein anderes stellen möchtest.

Montageanleitung für dein Pythagoras Regal

Empfehlung

Wie viele Schrauben und Dübel du benötigst, hängen von deinem Wandtyp ab. Verwende die geeignete Ausrüstung, um die Stabilität und Tragfähigkeit sicherzustellen. Wenn du dir nicht sicher bist, welche Schrauben und Dübel du verwenden solltest, erkundige dich in deinem örtlichen Baumarkt. Verwende für die Montage immer eine Libelle.

Wenn dein Regal steht, empfehlen wir ein maximales Gewicht von 15 kg, das gleichmäßig über das Regal verteilt ist.

Reinigung

Wische das Regal mit einem in lauwarmem Wasser getränkten weichen Tuch ab. Mit einem sauberen und trockenen Tuch trocken wischen.

Du benötigst:
6 Schrauben
eine Libelle
einen Schraubendreher
einen Stift

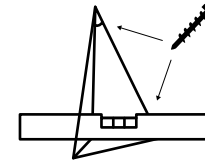

1. Führe eine horizontale Messung mit einer Libelle durch und markiere die drei Löcher. Stecke dann die drei Schrauben in die Markierungen und ziehe sie an.

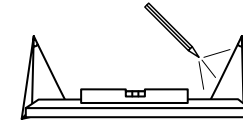

2. Stelle das Regal auf die feste Konsole, platziere die Libelle auf der Konsole und markiere die Stelle, an der die nächste Konsole platziert werden soll, mit einem Stift (die Position des Lochs hängt davon ab, wo du die Konsole anbringen möchtest).



3. Entferne das Regal und ziehe die drei Schrauben an den Markierungen vollständig an.

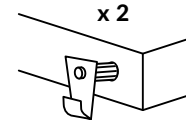

4. Stecke die Metallhaken zur Hälfte in die Löcher der Rückseite des Regals.

! Versuche nicht, die Position der zweiten Konsole mit einem Maßstab oder Lineal festzulegen! Lasse das Regal einfach auf der zweiten Konsole in der von dir gewünschten Position ruhen und markiere die Löcher in dieser Position.



5. Kippe das Regal und vergewissere dich, dass es an den Konsolen befestigt ist. Drücke es vorsichtig an Ort und Stelle.

! Baust du dein eigenes Regal? Siehe „Baue dein Regal selbst“ S. 12.

! Ziehe beim Entfernen des Regals die Metallhaken zur Hälfte hinaus und kippe dann das Regal!

一般的なヒント。

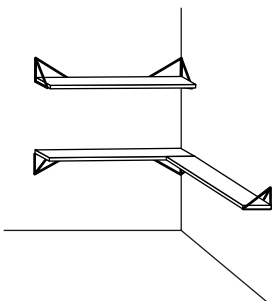

90度のコーナーに取り付け可能

シェルフを連結する場合の可能な取り付け例

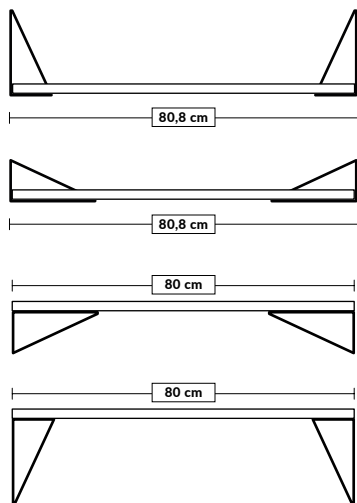
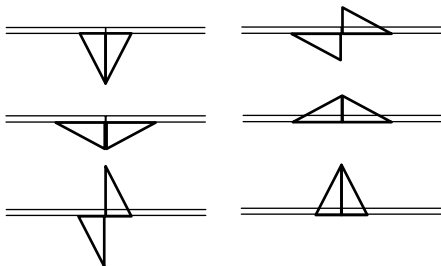

シェルフの幅は、ブラケットの取り付け方によって異なります。ブラケットを上向きに取り付けると、シェルフの両側が4mm広くなります。シェルフを別のシェルフの上側に並べる場合は、このことに留意してください。

ピタゴラスシェルフの取り付け手順

アドバイス

必要なネジとプラグは、壁のタイプによって異なります。安定性と耐荷重を確保するために、適切な器具を使用してください。使用するネジとプラグの種類がわからない場合は、お近くのホームセンターにお問い合わせください。取り付けの際は、必ず水準器をご使用ください。

シェルフが完成したら、シェルフ上には最大重量15kgmを均等に配分することをお勧めします。

お手入れ

ぬるま湯で湿らせた柔らかい布で拭きます。清潔で乾いた布で拭いて乾かします。

以下のものが必要になります：

ネジ6本
水準器
ドライバー
ペン

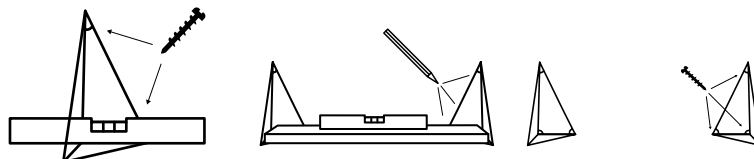

1. 水準器を使用して水平に測定し、3つの穴のマークを付けます。次に、マークした場所で3本のネジを挿入して完全に締めます。

2. シェルフを固定ブラケットの上に置き、水準器をシェルフに置き、次のブラケットを配置する場所にペンでマークします(穴の位置は、ブラケットの配置方法によって異なります)。

3. シェルフを取り外し、マークした場所で3本のネジを完全に締めます。

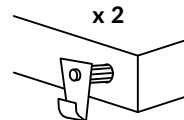

4. 金属製のフックをシェルフの背面の穴に半分ほど挿入します。

! ものさしや定規を使用して、2つ目のブラケットの位置を決定しないでください! 好きな位置にシェルフを2つ目のブラケットで支えて、この位置に穴をマークするだけです。

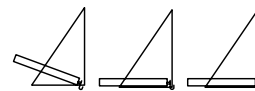

5. シェルフを傾けて、ブラケットに取り付けられていることを確認します。ゆっくり定位置に押し込みます。

! 自分だけのシェルフを使っていますか? 12ページの「自分だけのシェルフを組み立てる」をご参照ください。

! シェルフを取り外すときは、金属製のフックを半分ほど引き出してから、シェルフを傾けてください!

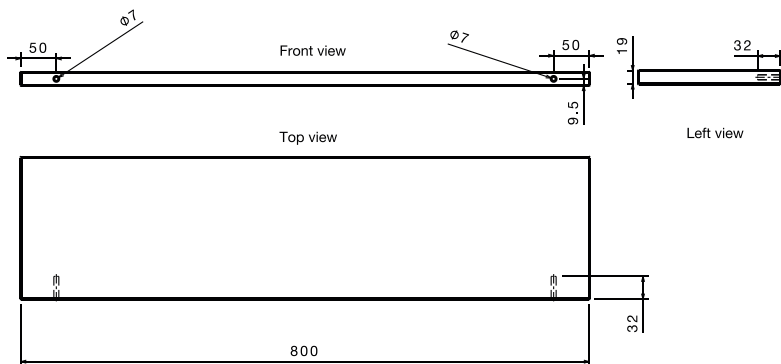

Build your own shelf

If you're not using a Pythagoras shelf with pre-drilled holes, we recommend to drill a 7mm hole to fit with the metal hooks that comes with the brackets. Recommended shelf dimensions: 800x200-270x19 mm.

! Does not apply for Pythagoras XS.

Bygg ditt eget hyllplan

Om du inte använder en Pythagoras hylla med förborrade hål rekommenderar vi att borra ett 7mm hål för att passa in med metallfästena som följer med konsolerna. Rekommenderade hylldimension: 800x200-270x19 mm.

! Gäller ej Pythagoras XS.

Construisez votre propre étagère

Si vous n'utilisez pas une tablette Pythagoras avec des avant-trous, nous vous recommandons de percer un trou de 7 mm pour monter les crochets métalliques fournis avec les supports. Dimensions d'étagère recommandées : 800x200-270x19 mm.

! Incompatible avec Pythagoras XS !

Bauen Sie Ihr eigenes Regal

Wenn du kein Pythagoras-Regal mit vorgebohrten Löchern verwendest, empfehlen wir, ein 7-mm-Loch zu bohren, das zu den mit den Konsolen mitgelieferten Metallhaken passt. Empfohlene Regalabmessungen: 800x200-270x19 mm.

! Gilt nicht für Pythagoras XS.

自分だけのシェルフを組み立てる

事前に穴が開けられているピタゴラスシェルフを使用していない場合は、ブラケットに付属の金属製のフックに合うように7mmの穴を開けることをお勧めします。推奨されるシェルフの寸法：800x200-270x19 mm.

! ピタゴラスXSには適用されません。

Get inspired: mazeinterior.se

Social: @mazeinterior

Contact: info@mazeinterior.se

Designer: Gustav Rosén