

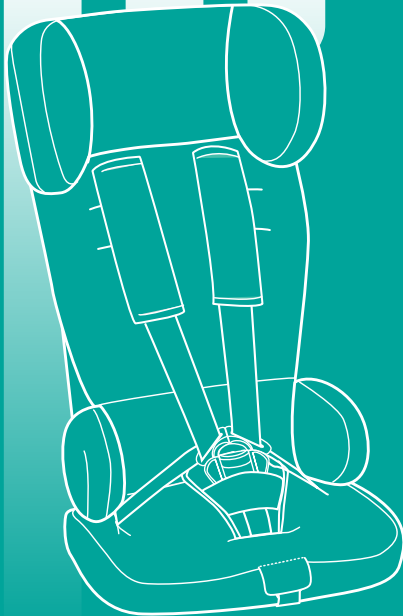

URBAN<sup>®</sup>  
KANGA



# User Guide

Uptown Model: TV107



En

Portable Child  
Restraint  
System

Universal  
Group 1  
9kg ~ 18kg

Fr

Système portable  
de retenue pour  
enfants

Universel  
Groupe 1  
9kg ~ 18kg

De

Tragbares  
Kinderrückhalte-  
system

Universal  
Gruppe 1  
9kg ~ 18kg

Es

Sistema portátil  
de seguridad  
para niños

Universal  
Grupo 1  
9kg ~ 18kg

It

Sistema di  
ritenuta per  
bambini portatile

Universal  
Group 1  
9kg ~ 18kg

Nl

Draagbaar  
autokinderzitje

Universeel  
Groep 1  
9kg ~ 18kg

Inspired By Freedom

## Table of contents

En

|  |     |
|--|-----|
| Homologation .....                       | P6  |
| Who is this seat suitable for? .....     | P11 |
| When not to use the seat .....           | P13 |
| Notes on the type and installation ..... | P16 |
| Danger .....                             | P18 |
| Caution .....                            | P20 |
| Product Overview .....                   | P25 |
| How to use .....                         | P27 |
| Installing in the car .....              | P39 |
| Installation check .....                 | P47 |
| Securing your child .....                | P49 |
| Is your child secure .....               | P51 |
| Product care .....                       | P54 |
| Other considerations .....               | P61 |
| Warranty .....                           | P62 |

**Product specifications are subject to change without notice.**

## Table des matières

Fr

|  |     |
|--|-----|
| Homologation .....                         | P6  |
| Ce siège est adapté pour qui? .....        | P11 |
| Quand ne pas utiliser le siège .....       | P13 |
| Notes sur le genre et l'installation ..... | P16 |
| Danger .....                               | P18 |
| Précaution .....                           | P20 |
| Vue d'ensemble du Produit .....            | P25 |
| Comment l'utiliser .....                   | P27 |
| Installation dans la voiture .....         | P39 |
| Vérification de l'installation .....       | P47 |
| Sécurité de votre enfant .....             | P49 |
| Votre enfant, est-il en sécurité. ....     | P51 |
| Soin du produit .....                      | P54 |
| Autres considérations .....                | P61 |
| Garantie .....                             | P62 |

**Les Spécifications du produit peuvent être modifiées sans préavis.**

## Inhaltsverzeichnis

De

|   |     |
|---|-----|
| Zulassung .....                                 | P6  |
| Für wen ist der Sitz geeignet? .....            | P11 |
| Wann der Sitz nicht benutzt werden sollte ..... | P13 |
| Hinweise zu Bauarten und Montierung .....       | P16 |
| Gefahr .....                                    | P18 |
| Vorsicht .....                                  | P20 |
| Produktübersicht .....                          | P25 |
| Nutzung .....                                   | P27 |
| Montierung im Fahrzeug .....                    | P39 |
| Überprüfung der Montierung .....                | P47 |
| Sicherung des Kindes .....                      | P49 |
| Ist Ihr Kind sicher .....                       | P51 |
| Productpflege .....                             | P54 |
| Andere Berücksichtigungen .....                 | P61 |
| Garantie .....                                  | P62 |

**Produktmerkmale können ohne vorherige Ankündigung geändert werden.**

## Tabla de contenido

Es

|   |     |
|---|-----|
| Homologación .....                        | P7  |
| Para quién es apropiado el asiento? ..... | P11 |
| Cuándo no usar el asiento .....           | P15 |
| Notas sobre su tipo e instalación .....   | P17 |
| Peligro .....                             | P19 |
| Precaución .....                          | P21 |
| Información general del producto .....    | P25 |
| Cómo usarlo .....                         | P27 |
| Instalándolo en el coche .....            | P39 |
| Verificación de instalación .....         | P47 |
| Asegurando a su hijo .....                | P49 |
| Su hijo está seguro .....                 | P52 |
| Cuidado del producto .....                | P55 |
| Otras consideraciones .....               | P61 |
| Garantía .....                            | P63 |

**Las especificaciones del producto están sujetas a cambios sin previo aviso.**

## Indice

It

|   |     |
|---|-----|
| Omologazione .....  | P7  |
| Per chi è adatto questo seggiolino? .....                         | P11 |
| Quando non utilizzare il seggiolino .....                         | P15 |
| Note sul tipo di cintura di sicurezza e relativa installazione .. | P17 |
| Pericolo .....  | P19 |
| Attenzione .....  | P21 |
| Panoramica del prodotto .....                                     | P25 |
| Come utilizzarlo .....  | P27 |
| Installazione nell'auto .....                                     | P39 |
| Verifica dell'installazione .....                                 | P47 |
| Mettere il bambino in sicurezza .....                             | P49 |
| È sicuro il bambino? .....  | P52 |
| Cura del prodotto .....   | P55 |
| Ulteriori considerazioni .....                                    | P61 |
| Garanzia .....  | P63 |

**Le specifiche del prodotto sono soggette e cambiamento senza previa notifica.**

## Inhoudsopgave

Nl

|   |     |
|---|-----|
| Homologatie .....                               | P7  |
| Voor wie is deze stoel geschikt? .....          | P11 |
| Wanneer de zitting niet te gebruiken .....      | P15 |
| Opmerkingen over het typen en Installatie ..... | P17 |
| Gevaar .....                                    | P19 |
| Waarschuwing .....                              | P21 |
| Product Overzicht .....                         | P25 |
| Hoe te gebruiken .....                          | P27 |
| Installeren in de auto .....                    | P39 |
| Installatie check .....                         | P47 |
| Beveiliging van uw kind .....                   | P49 |
| Is uw kind veilig .....                         | P52 |
| Product zorg .....                              | P55 |
| andere overwegingen .....                       | P61 |
| Garantie .....                                  | P63 |

**Product specificaties zijn onderhevig aan verandering zonder kennisgeving.**

## Homologation

En

Please take the time to read these instructions carefully and keep them in the intended pocket in the back of the seat cover of this child safety seat at all times!

- This is a "Universal" child restraint System. It is approved to Regulation No. 44, 04 series of amendments, for general use in vehicles and it will fit most, but not all, car seats. Group 1, weight 9-18 Kg.
- A correct fit is likely if the vehicle manufacturer has declared in the vehicle handbook that the vehicle is capable of accepting a "Universal" child restraint for this age group. This child restraint has been classified as "Universal" under more stringent conditions than those that applied to earlier designs that do not carry this notice. The seal of approval E (in a circle) and the approval number are located on the orange approval label (sticker on the child safety seat).
- Please observe the instructions for using children's restraining systems in the operating instructions of your vehicle.
- If in doubt, consult either the child restraint manufacturer or the retailer.
- This Child restraint System is only suitable if the approved vehicles are fitted with 3-point retractor safety belts, approved to UN/ECE Regulation No. 16 or other equivalent standards.
- This product is a portable child restraint system Correctly installed and with the child securely fastened, this seat is a safety device in the case of an accident.

## Homologation

Fr

S'il vous plait Prenez le temps de lire attentivement ces instructions et conservez-les dans la poche prévue à l'arrière de la housse de ce siège automobile pour enfants en tout temps!

- Ceci est un dispositif de retenue "Universel". Il est homologué conformément au règlement no 44, 04 séries d'amendements, pour usage général dans les véhicules et il s'adapte à beaucoup, mais pas à tous les sièges automobiles. Groupe 1, 9-18 Kg de poids.
- Un ajustement approprié est probable si le constructeur du véhicule déclare dans le manuel du véhicule que le véhicule est capable d'accepter une retenue "Universel" pour les enfants pour ce groupe d'âge. Cette retenue a été classée comme "Universel" dans des conditions plus strictes que celles appliquées aux modèles antérieurs qui ne partent pas de cet avis. Le sceau de contrôle E (dans un cercle) et le numéro d'homologation se trouvent sur l'étiquette orange d'approbation (autocollant sur le siège auto).
- Respectez les instructions d'utilisation des systèmes de retenue pour enfants dans la notice d'utilisation de votre véhicule.
- En cas de doute, veuillez consulter le fabricant du dispositif de retenue ou le revendeur.
- Ce système de retenue pour enfant n'est valable que pour les sièges de véhicules qui sont équipés de ceintures de sécurité 3-points enroulable, conforme au règlement UN/ECE No 16 ou à des normes équivalentes.
- Ce produit est un système portatif de retenue pour enfants. Solidement installé correctement et avec l'enfant, ce siège est un dispositif de sécurité en cas d'accident.

## Zulassung

De

Bitte nehmen Sie sich die Zeit, diese Anleitung sorgfältig durchzulesen und bewahren Sie diese immer in der dafür vorgesehenen Tasche auf der Rückseite des Sitzbezugs dieses Kindersitzes auf.

- Dies ist ein "universelles" Kinderrückhaltesystem. Es ist gemäß der Regulierungen Nr. 44, 04 Änderungsreihe für die allgemeine Nutzung in Fahrzeugen zugelassen und passt auf die meisten, aber nicht alle, Autositze. Gruppe 1, Gewicht 9-18 Kg.
- Eine korrekte Passform ist wahrscheinlich, wenn der Fahrzeughersteller im Fahrzeughandbuch angegeben hat, dass das Fahrzeug "universelle" Kinderrückhaltesysteme für diese Altersgruppe unterstützt. Dieses Kinderrückhaltesystem wurde als „universell“ klassifiziert unter strengeren Bedingungen als derer, die für frühere Ausführungen gültig waren, die diesen Hinweis nicht enthalten. Das Zulassungssiegel E (in einem Kreis) und die Zulassungsnummer befinden sich auf dem orangenen Zulassungsetikett (Aufkleber auf dem Kindersitz).
- Bitte beachten Sie die Anweisungen für die Nutzung von Kinderrückhaltesystemen in der Bedienungsanleitung Ihres Fahrzeuges.
- Wenn Sie Zweifel haben, kontaktieren Sie entweder den Hersteller oder den Händler des Kindersitzes.
- Dieses Kinderrückhaltesystem ist nur geeignet, wenn das anerkannte Fahrzeug mit 3-Punkt-Sicherheitsgurten mit Retraktor ausgestattet ist, die unter der UN/ECE Regulierung Nr. 16 oder einem ähnlichen Standard zugelassen sind.
- Dieses Produkt ist ein tragbares Kinderrückhaltesystem. Wenn der Sitz korrekt montiert und das Kind sicher angeschnallt ist, ist dieser Sitz eine Schutzvorrichtung im Falle eines Unfalls.

## Homologación

Es

Por favor tómese el tiempo para leer estas instrucciones cuidadosamente y consérvelas en todo momento en el bolsillo diseñado para su propósito en la parte trasera de la cubierta del asiento de esta sillita de coche!

- Este es un sistema de restricción "universal" para niños. Está aprobado ante la Regulación Nro. 44, serie 04 de la enmienda, para uso general en vehículos, calzará en la mayoría, pero no en todos los asientos de coches. Grupo 1, pesa 9-18 Kg.
- Es probable el ajuste correcto del dispositivo si el fabricante del vehículo ha declarado en el manual del vehículo que este es capaz de aceptar un sistema de restricción para niños "universal" para este grupo de edad. Este sistema de restricción para niños ha sido clasificado como "Universal" bajo condiciones más rigurosas que aquellas que aplicaron a diseños anteriores que no portaban este aviso. El sello de aprobación E (en un círculo) y el número de aprobación están ubicados en la etiqueta de aprobación anaranjada (pegatina en el asiento de seguridad para niños).
- Por favor observe las instrucciones para usar los sistemas de restricción para niños en las instrucciones operativas de su vehículo.
- Si tiene alguna duda, consulte con el fabricante del sistema de restricción para niños o con el comerciante.
- Este sistema de restricción para niños solo es apropiado si los vehículos aprobados están equipados con cinturones de seguridad retractores de 3 puntos, aprobado ante la Regulación Nro. 16 UN/ECE u otros estándares equivalentes.
- Este producto es un sistema de restricción portátil para niños. Correctamente instalado con los niños asegurados, este asiento es un dispositivo de seguridad en caso de un accidente.

## Omologazione

It

Si prega di prendersi il tempo necessario per leggere attentamente le istruzioni e di conservarle sempre nell'apposita tasca nella parte posteriore della copertura del seggiolino!

- Questo è un Sistema di ritenuta per bambini "universale". È approvato dal regolamento N°44, 04 serie di emendamenti, per uso generale nei veicoli e si adatta alla maggior parte (non tutti) dei sedili per auto.
- La perfetta compatibilità è probabile se il costruttore del veicolo ha dichiarato nel manuale dello stesso che il veicolo è in grado di ospitare un sistema di ritenuta per bambini "Universale" per questo gruppo di età. Questo dispositivo di ritenuta è stato classificato come "universale" in condizioni più severe di quelle relative a modelli precedenti che non riportano questo avviso. Il sigillo di approvazione E (in un cerchio) e il numero di riconoscimento si trovano sull'etichetta di approvazione arancione (adesivo sul seggiolino).
- Osserva le istruzioni sull'utilizzo di un sistema di ritenuta per bambini presenti nel manuale d'uso del vostro veicolo.
- In caso di dubbio, consultare il produttore del sistema di ritenuta o il rivenditore.
- Questo sistema di ritenuta è adatto solo se i veicoli approvati sono dotati di cinture di sicurezza retrattili a 3 punti, approvate da UN / ECE n ° 16 o altri standard equivalenti.
- Questo prodotto è un sistema di ritenuta per bambini portatile. Quando correttamente installato e con il bambino fissato saldamente, questo seggiolino è un dispositivo di sicurezza in caso di incidente.

## Homologatie

Nl

Neem alstublieft even de tijd om deze instructies aandachtig te lezen en hou deze ten alle tijde in de zak in de achterkant van de stoelbekleding van deze autostoel!

- Dit is een "universele" autostoel. Het is goedgekeurd bij Verordening nr 44, wijzigingenreeks 04, voor algemeen gebruik in voertuigen en past op de meeste, maar niet alle, autostoelen. Groep 1 gewicht 9-18 kg.
- Een goede pasvorm is te verwachten als de autofabrikant heeft verklaard in het voertuig handboek dat het voertuig een "universeel" autokinderzitje voor deze leeftijdsgroep accepteerd. Dit Autokinderzitje is geclassificeerd als "universeel" onder strengere voorwaarden dan die zijn toegepast op eerdere ontwerpen die dit bericht niet dragen. Het keurmerk E (in een cirkel) en het goedkeuringsnummer bevinden zich op de oranje goedkeuring label (sticker op het autokinderzitje).
- Houd u aan de instructies voor het gebruik van dit kinderautozitje in de gebruiksaanwijzing van uw voertuig.
- In geval van twijfel, raadpleeg dan de fabrikant van het autokinderzitje of de verkoper.
- Dit kindersitje is alleen geschikt als de goedgekeurde voertuigen zijn uitgerust met een 3-punts veiligheid oprolmechanisme gordel, UN / ECE-Reglement nr 16 goedgekeurd of gelijkwaardige normen.
- Dit product is een draagbaar kindersitje. Correct geïnstalleerd en stevig vastgemaakt met het kind, deze stoel is een veiligheidsvoorziening in het geval van een ongeluk.



En

Please take the time to read these instructions carefully and keep them in the intended pocket in the back of the seat cover of this child safety seat at all times!

- Before using, please read this "User Guide" carefully and keep for further reference.



**Warning!** For your child's maximum protection, it is essential to use and install the child seat according to the instructions in this User Guide.

This product, in case of a traffic accident, aims to reduce the injury of children, but not necessarily be able to guarantee and protect the children from injury or death. In this manual, we describe important information on safety. The words "Danger," "Warning," and "Caution", are classified by the urgency of and size of possible harm or damage.

The following meanings apply.



**Danger:** "Risk of severe personal injury."  
**Warning:** "Risk of minor personal injury."  
**Caution:** "Risk of material damage."



**Warning!** In order to protect your child correctly, this seat must always be used and installed as described in these instructions.



Fr

Prenez le temps de lire attentivement ces instructions et conservez-les dans la poche prévue à l'arrière de la housse de ce siège auto pour enfants en tout temps!

- Avant de l'utiliser, s'il vous plaît veuillez lire ce "Guide de l'utilisateur" et conserver le pour consultation ultérieure.



**Attention !** Pour une protection maximale de votre enfant, il est impératif d'utiliser et d'installer le siège enfant suivant les instructions dans ce Guide de l'utilisateur.

Ce produit, dans le cas d'un accident de la circulation, vise à réduire les blessures des enfants, mais pas nécessairement être en mesure de garantir et de protéger les enfants contre les blessures ou la mort.

Dans ce manuel, les auteurs décrivent des informations importantes sur la sécurité. Les mots "Danger", "Avertissement" et "Attention", sont classés par l'urgence et selon les dimensions des éventuels dommages ou dégâts.

Les significations suivantes s'appliquent.



**Danger :** "le risque de blessures graves".  
**Avertissement :** "le risque de blessures mineures".  
**Attention :** "le risque de dégâts matériels".



**Avertissement!** Pour protéger efficacement votre enfant, ce siège doit toujours être utilisé et installé comme décrit dans la notice.



De

Bitte nehmen Sie sich die Zeit, diese Anleitung sorgfältig durchzulesen und bewahren Sie diese immer in der dafür vorgesehenen Tasche auf der Rückseite des Sitzbezugs dieses Kindersitzes auf.

- Vor der Nutzung lesen Sie bitte dieses "Benutzerhandbuch" sorgfältig und bewahren Sie es gut auf.



**Warning!** Für den größtmöglichen Schutz Ihres Kindes ist es absolut notwendig, dass dieser Sitz immer entsprechend der Anweisungen in diesem Nutzerhandbuch montiert und genutzt wird.

Dieses Produkt soll im Falle eines Verkehrsunfalls den Schaden an einem Kind abmildern, aber es kann nicht unbedingt Verletzungen oder Tod eines Kindes verhindern oder dies garantieren.

In dieser Anleitung beschreiben wir wichtige Sicherheitsinformationen. Die Worte „Gefahr“, „Warnung“ und „Vorsicht“ werden nach der Dringlichkeit und dem Ausmaß des möglichen Schadens oder der möglichen Verletzung klassifiziert.

Es gelten die folgenden Definitionen.



**Gefahr:** "Gefahr schwerer Personenschäden."  
**Warnung:** "Gefahr leichter Personenschäden."  
**Vorsicht:** "Gefahr von Sachschäden."



**Warning!** Um Ihr Kind richtig zu schützen, muss der Sitz immer gemäß dieser Anweisungen montiert und genutzt werden.



Es

Por favor tómesese el momento para leer estas instrucciones cuidadosamente y consérvelas en todo momento en el bolsillo diseñado para su propósito en la parte trasera de la cubierta del asiento de esta sillita de coche!

- Antes de usar el dispositivo, por favor lea esta "Guía de usuario" cuidadosamente y consérvela para futuras referencias.



**Advertencia!** Para la protección máxima de su hijo, es esencial usar e instalar la sillita de coche según las instrucciones de esta guía de usuario.

En caso de un accidente de tráfico, este producto tiene como objetivo reducir la lesión de los niños, pero no necesariamente es capaz de garantizar y proteger a los niños ante lesiones o la muerte.

En este manual, nosotros describimos información importante sobre la seguridad. Las palabras "Peligro", "Advertencia" y "Precaución", están clasificadas por la urgencia y tamaño del posible daño o lesión. Los siguientes significados aplican.



**Peligro:** "Riesgo ante lesión personal severa".  
**Advertencia:** "Riesgo ante lesión personal menor".  
**Precaución:** "Riesgo ante daño material".



**Advertencia!** Para poder proteger a su hijo correctamente, este asiento siempre debe ser usado e instalado tal como está descrito en estas instrucciones.



It

Si prega di prendersi il tempo necessario per leggere attentamente le istruzioni e di conservarle sempre nell'apposita tasca nella parte posteriore della copertura del seggiolino!

- Prima dell'utilizzo, si prega di leggere attentamente la "Guida utente" e conservarla per ulteriori riferimenti.



**Attenzione!** Per la massima protezione del bambino, è indispensabile installare e utilizzare il seggiolino in accordance alle istruzioni contenute in questa guida utente.

Questo prodotto, in caso di un incidente stradale, punta a ridurre i danni ai bambini, ma non è necessariamente in grado di garantirne la protezione da lesioni o morte.

In questo manuale descriviamo le informazioni importanti sulla sicurezza. Le parole "Pericolo", "Avviso" e "Attenzione", sono classificate per l'urgenza e dimensioni di possibili danni o lesioni.

Si applicano i seguenti significati.



**Pericolo:** "Rischi di gravi lesioni personali."  
**Avviso:** "Rischi di lesioni personali minori."  
**Attenzione:** "Rischi di danni materiali."



**Avviso!** Al fine di proteggere correttamente il bambino, il seggiolino deve essere sempre utilizzato ed installato come descritto in queste istruzioni.



Ni

Neem alstublieft even de tijd om deze instructies aandachtig te lezen en hou deze ten alle tijde in de zak in de achterkant van de stoelbekleding van deze autostoel!

- Voor het gebruik, lees alstublieft de "Gebruikershandleiding" zorgvuldig en bewaar ter referentie.



**Waarschuwing!** Voor maximale bescherming van uw kind, is het essentieel om het kinderzitje te gebruiken en installeren zoals beschreven in de instructies in deze handleiding.

Dit product, in het geval van een verkeersongeval, is bedoeld om de schade van de kinderen te verminderen, maar niet noodzakelijkerwijs betrouwbaar te garanderen en de kinderen te beschermen tegen verwondingen of de dood.

In deze handleiding beschrijven we belangrijke informatie over de veiligheid. De woorden "gevaar", "Waarschuwing" en "Voorzichtig", worden ingedeeld naar de urgentie en de grootte van mogelijke schade.

De volgende betekenis is van toepassing:



**Gevaar:** "Gevaar voor ernstig lichamelijk letsel."  
**Waarschuwing:** "Gevaar voor licht lichamelijk letsel."  
**Let op:** "Gevaar voor materiële schade."



**Waarschuwing!** Om uw kind op de juiste wijze te beschermen, moet dit stoeltje altijd worden gebruikt en geïnstalleerd, zoals beschreven in de instructies.

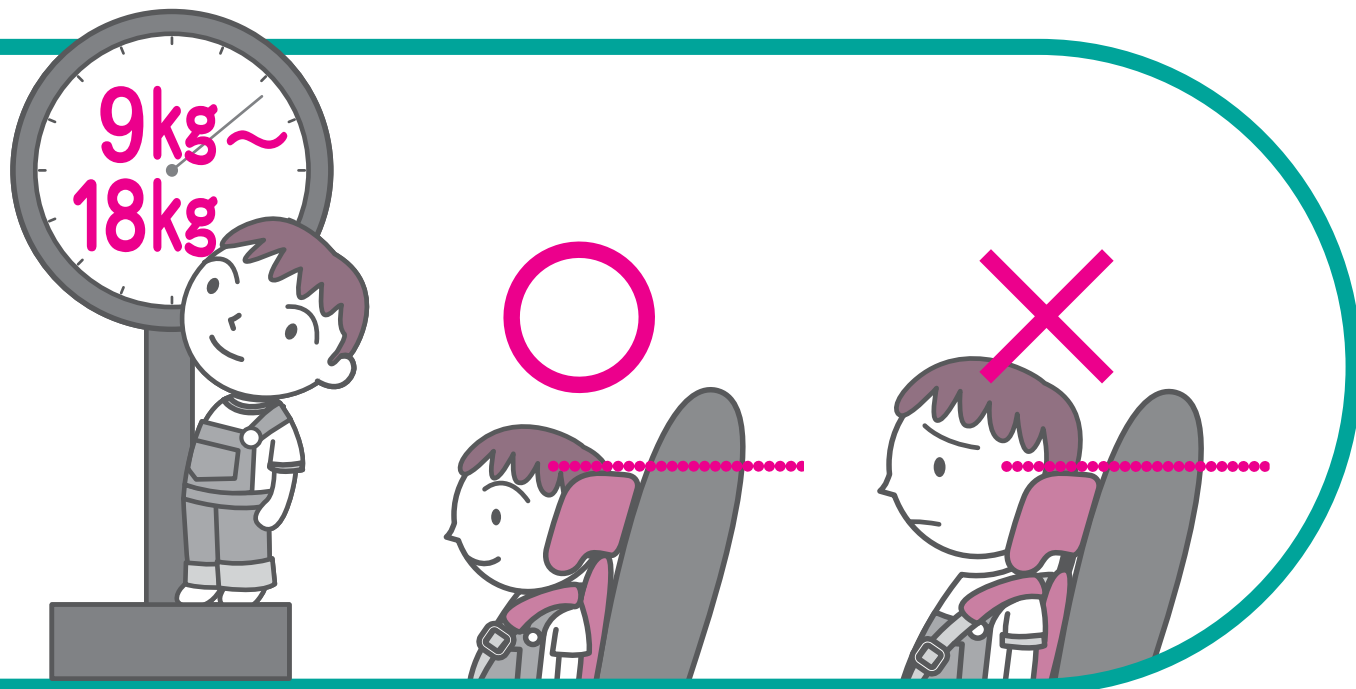

Who is this seat suitable for?

Para quién es apropiado este asiento?

En

This seat is suitable for use with children who meet the following requirements.

- Weight: 9kg or more - 18kg or less.
- Back of the child's head must not protrude from the headrest of the product, and may not be supported by adults.

Children should be able to sit up unassisted.

- ⚠ **WARNING:** This product is intended for use with children who meet all of the conditions listed above. Use with children that do not satisfy any of the above conditions is dangerous and should be absolutely avoided.
- ⚠ **CAUTION!** Never leave your child unattended in the car.

Es

Este asiento es apropiado para niños que cumplen los siguientes requerimientos:

- Peso: 9kg o más - 18kg o menos.
- La parte trasera de la cabeza del niño no debe sobresalir del reposacabezas del producto, y no debe ser apoyado por adultos.

Lo niños deberían sentarse sin ayuda.

- ⚠ **ADVERTENCIA:** Este producto está diseñado para los niños que cumplan todas las condiciones previamente mencionadas. Usarlo con niños que no cumplan cualquiera de las condiciones previas es peligroso y debería ser absolutamente evitado.
- ⚠ **PRECAUSIÓN!** Nunca deje a su niño en el coche sin supervisión.

Ce siège est adapté pour qui?

Per chi è adatto questo seggiolino?

Fr

Ce siège est destiné aux enfants qui remplissent les conditions suivantes.

- Poids : 9kg ou plus - 18kg ou moins.
- L'arrière de la tête de l'enfant ne doit pas dépasser la tête du produit et ne peut être pas supporter les adultes.

Les Enfants doivent pouvoir s'asseoir sans aide.

- ⚠ **AVERTISSEMENT:** Ce produit est destiné aux enfants qui remplissent toutes les conditions énumérées ci-dessus. Utilisation avec des enfants qui ne remplissent pas une des conditions ci-dessus est dangereuse et doit être absolument évitée.
- ⚠ **ATTENTION!** Ne laissez jamais votre enfant sans surveillance dans la voiture.

It

Questo seggiolino è adatto per l'uso con bambini che soddisfano i seguenti requisiti.

- Peso: dai 9kg ai 18kg.
- La parte posteriore della testa del bambino non deve sporgere dal poggiatesta del prodotto, e non può essere supportato da adulti.

Il bambino dovrebbe essere in grado di stare seduto da solo.

- ⚠ **AVVISO:** Questo prodotto è stato progettato per essere utilizzato con i bambini che soddisfano tutte le condizioni sopra elencate. L'utilizzo con bambini che non soddisfano nessuna delle condizioni di cui sopra è pericoloso e deve essere assolutamente evitato.
- ⚠ **ATTENZIONE!** Non lasciare mai il bambino solo in macchina.

Für wen ist der Sitz geeignet?

Voor wie is deze stoel geschikt?

De

Dieser Sitz ist geeignet für Kinder, die den folgenden Anforderungen entsprechen.

- Gewicht: 9kg oder mehr - 18kg oder weniger
- Der Hinterkopf des Kindes darf nicht über die Kopfstütze des Produkts herausragen und nicht von Erwachsenen gestützt werden.

Das Kind sollte in der Lage sein, ohne Hilfe aufrecht zu sitzen.

- ⚠ **WARNUNG:** Dieses Produkt ist für die Verwendung mit Kindern vorgesehen, die allen oben genannten Anforderungen entsprechen. Die Nutzung mit Kindern, die eine oder mehrere der oben genannten Bedingungen nicht erfüllen, ist gefährlich und sollte in jedem Fall vermieden werden.
- ⚠ **VORSICHT!** Lassen Sie Ihr Kind niemals unbeaufsichtigt im Auto.

Nl

Deze stoel is geschikt voor gebruik bij kinderen die voldoen aan de volgende eisen.

- Gewicht: 9 kg - 18 kg of minder.
- De achterkant van het hoofd van het kind mag niet uitsteken boven de hoofdsteun van het product, en mag niet worden ondersteund door volwassenen.

Kinderen zouden niet rechtop moeten zitten zonder toezicht.

- ⚠ **WAARSCHUWING:** Dit product is bedoeld voor gebruik met kinderen die voldoen aan alle van de hierboven genoemde eisen. Gebruik met kinderen die niet voldoen aan Elk van de bovenstaande voorwaarden is gevaarlijk en zou absoluut vermeden moeten worden.
- ⚠ **LET OP!** Laat uw kind nooit zonder toezicht in de auto.

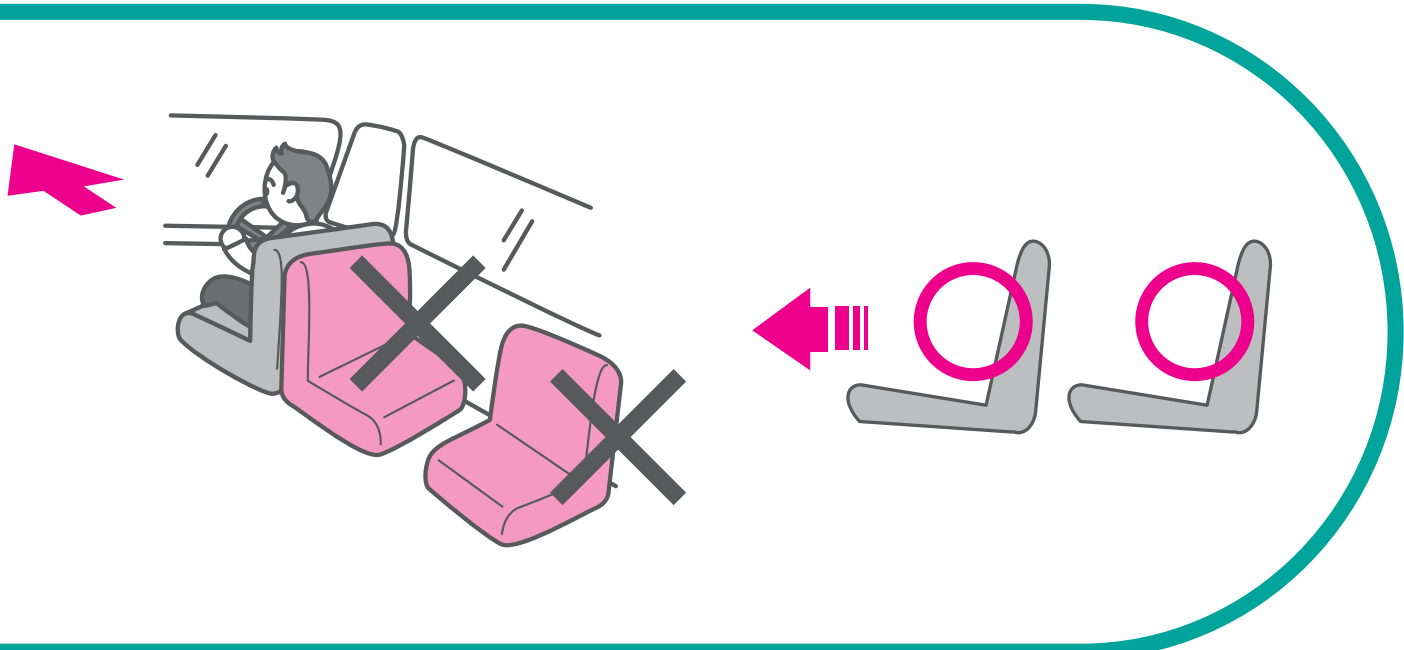

**When not to use the seat**

En

In order to protect your child correctly, this seat must always be used and installed as described in these instructions.  
 Only suitable if the approved vehicles are fitted with 3-point retractor safety belts, approved to UN/ECE Regulation No. 16 or other equivalent standards. If any of the below conditions apply, do not use.

**! Danger: Never secure your child or the child safety seat with a 2-point belt. If you secure your child in the child seat with only a 2-point belt, then in the event of an accident this may cause serious injuries to your child, possibly resulting in death.**

Even with three-point seat belt, this seat cannot be installed in the following cases:

- Car seat is equipped with a front air bag.
- In cars with side air bag only, please follow the car's manual.
- Shape and position of car seat or the shape and position of the seat belt device, interfere with the installation of this product, resulting in improper installation.

\* In any of the above cases, please try to install in another seat.

Even with a three-point seat belt, this safety seat cannot be installed in the below circumstances.

- Rear facing of the seat to the forward direction or on a sideways facing seat.

**! Warning: Please only attach to the front of the seat, forward facing.**

**Quand ne pas utiliser le siège**

Fr

Pour protéger efficacement votre enfant, ce siège doit toujours être utilisé et installé comme décrit dans la notice.

N'est valable que si les sièges des véhicules sont équipés de ceintures de sécurité 3-points enroulable, conforme au règlement UN/ECE No 16 ou à des normes équivalentes. Si l'un des cas des conditions ci-dessous s'applique, ne l'utilisez pas.

**! Danger: Ne Fixez jamais votre enfant ou le siège auto avec une ceinture 2 points. Si vous attachez votre enfant dans le siège avec une ceinture à 2 points seulement, puis en cas d'accident cela peut provoquer des blessures graves à votre enfant, ce qui pourrait entraîner la mort.**

Même avec la ceinture de sécurité trois points, ce siège ne peut pas être installé dans les cas suivants:

- Le Siège-auto est équipé d'un sac gonflable avant.
- Dans les voitures avec sac gonflable d'un seul côté seulement, s'il vous plaît suivez le manuel de la voiture.
- La forme et la position de la voiture ou la forme et la position de la ceinture de sécurité, interférer avec l'installation de ce produit, ce qui entraîne une mauvaise installation.

\* Dans l'un des cas ci-dessus, s'il vous plaît essayer d'installer dans un autre siège.

Même avec une ceinture de sécurité trois points, ce siège d'auto ne peut pas être installé dans les circonstances ci-dessous.

- Exposition arrière du siège vers l'avant ou sur un siège tourné sur le côté.

**! AVERTISSEMENT: Veuillez joindre uniquement vers l'avant du siège, face vers l'avant.**

**Wann der Sitz nicht benutzt werden sollte.**

De

Um Ihr Kind richtig zu schützen, muss der Sitz immer gemäß dieser Anweisungen montiert und genutzt werden.

Nur geeignet, wenn das entsprechende Fahrzeug mit 3-Punkt-Sicherheitsgurten mit Retraktor ausgestattet ist, die unter der UN/ECE Regulierung Nr. 16 oder ähnlichen Standards zugelassen sind. Wenn eine der im Folgenden genannten Bedingungen zutreffen, nutzen Sie den Kindersitz nicht.

**! Gefahr: Schnallen Sie Ihr Kind oder den Kindersitz nie mit einem 2-Punkt-Gurt an. Wenn Sie Ihr Kind im Kindersitz nur mit einem 2-Punkt-Gurt sichern, kann das im Falle eines Unfalls schwere Verletzungen oder den Tod Ihres Kindes zur Folge haben.**

Selbst mit einem Drei-Punkt-Sicherheitsgurt kann der Sitz in den folgenden Fällen nicht genutzt werden:

- Der Autositz ist mit einem Front-Airbag ausgestattet.
- Für Fahrzeuge, die nur mit Seitenairbags ausgestattet sind, folgen Sie bitte den Anweisungen im Handbuch Ihres Kraftfahrzeugs.
- Die Form und Position des Autositzes oder die Form und Position des Sicherheitsgurtes behindern die Montage des Produkts, was zu einer fehlerhaften Montage führt.

\* Wenn einer der oben genannten Fälle zutrifft, versuchen Sie bitte, den Kindersitz auf einem anderen Sitz zu montieren.

Selbst mit einem Drei-Punkt-Sicherheitsgurt kann dieser Kindersitz unter den folgenden Bedingungen nicht montiert werden.

- Auf einem rückwärtsgerichteten Sitz (entgegen der Fahrtrichtung) oder einem seitwärts gerichteten Sitz.

**! Warnung: Bitte nur am Vorderteil des Autositzes und nach vorne schauend anbringen**

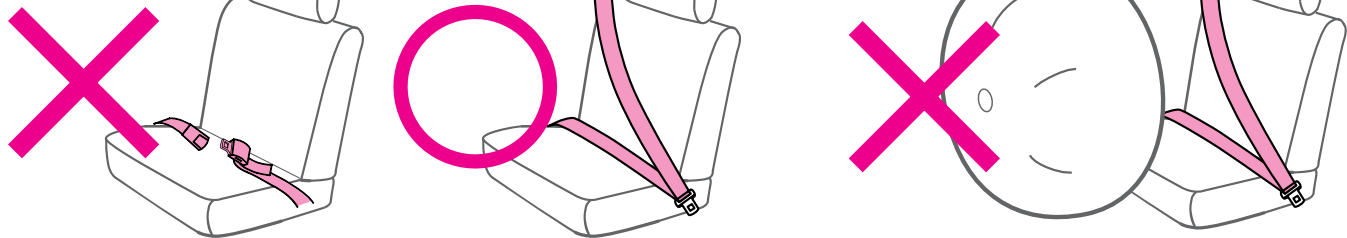

## Cuándo no usar el asiento

Es

Para poder proteger a su hijo correctamente, este asiento siempre debe ser usado e instalado tal como está descrito en estas instrucciones.

Solo es apropiado si los vehículos aprobados están equipados con cinturones de seguridad retractores de 3 puntos, aprobado ante la Regulación Nro. 16 UN/ECE u otros estándares equivalentes. Si cualquiera de las condiciones anteriores aplica, no lo use.

**! Peligro: Nunca asegure a su hijo o la sillita de coche con un cinturón de dos puntos. Si usted asegura a su hijo en el asiento con solo 2 cinturones, entonces en el caso de un accidente, esto podría causar lesiones serias para su hijo, posiblemente resultando en la muerte.**

Inclusive con un cinturón de asiento de tres puntos, este asiento no puede ser instalado en los siguientes casos:

- El asiento del vehículo está equipado con una bolsa de aire frontal.
- En coches que solo tengan bolsas de aires laterales, por favor siga el manual del vehículo.
- La forma y posición del asiento del coche o la forma y posición del cinturón del asiento interfiere con la instalación de este producto, resultando en una instalación inapropiada.

**\*En cualquiera de los casos anteriores, por favor intente instalarlo en otro asiento**

Inclusive con un cinturón de asiento de tres puntos, este asiento de seguridad no puede ser instalado bajo las siguientes circunstancias.

- La parte trasera del asiento apoyado hacia la parte delantera o a los laterales del vehículo.

**! Advertencia: Por favor solo fije el asiento viendo hacia adelante, con dirección hacia adelante.**

## Quando non utilizzare il seggiolino

It

Al fine di proteggere correttamente il bambino, il seggiolino deve essere sempre utilizzato ed installato come descritto in queste istruzioni.

Adatto solo se i veicoli approvati sono dotati di cinture di sicurezza retrattili a 3 punti, approvate dal regolamento UN / ECE n° 16 o altri standard equivalenti. Se anche solo una delle condizioni seguenti è verificata, non utilizzare il seggiolino.

**! Pericolo: Non utilizzare il seggiolino con una cintura di sicurezza a 2 punti. In caso di incidente, con il bambino nel seggiolino assicurato con una cintura di sicurezza a due punti, possono essere causati gravi lesioni al vostro bambino, arrivando anche alla morte.**

Anche con una cintura di sicurezza retrattile a tre punti, il seggiolino non può essere installato nei seguenti casi:

- Il sedile dell'auto è dotato di air bag frontale.
- In auto con soli air bag laterali, per favore seguí le istruzioni riportate nel manuale del veicolo.
- Forma e posizione del sedile o forma e la posizione della cintura di sicurezza interferiscono con l'installazione di questo prodotto, con una conseguente installazione impropria.

**\* In ognuno dei casi precedenti, si prega di provare a installare il seggiolino in un altro sedile.**

Anche con una cintura di sicurezza retrattile a tre punti, il seggiolino non può essere installato nelle seguenti circostanze:

- La parte posteriore del seggiolino rivolto verso il senso di marcia o con un sedile con verso opposto al senso di percorrenza.

**! Attenzione: Si prega di assicurare solo la parte frontale del seggiolino, nel senso di marcia.**

## Wanneer de zitting niet te gebruiken?

Nl

Om uw kind op de juiste wijze te beschermen, moet dit stoeltje altijd worden gebruikt en geïnstalleerd, zoals beschreven in de instructies.

Alleen geschikt als de goedgekeurde voertuigen zijn uitgerust met een 3-punts veiligheid oprolmechanisme gordel, de UN / ECE-Reglement nr 16 of gelijkwaardig goedgekeurde normen. Indien een van de volgende voorwaarden van toepassing zijn, niet gebruiken.

**! Gevaar: beveilig nooit uw kind of het autokinderzitje met een 2-punts gordel. Als u uw kind veilig in het kinderzitje zet met slechts een twee punts gordel, kan in het geval van een ongeval ernstig letsel aan uw kind aangebracht worden, met als resultaat misschien de dood.**

Zelfs met driepunts veiligheidsgordel, kan deze stoel niet worden geïnstalleerd wanneer het volgende van toepassing is:

- Auto stoel is uitgerust met een airbag aan de voorzijde.
- Bij auto's met alleen een zij-airbag, volg dan de handleiding van de auto.
- vorm en positie van de autostoel of de vorm en de positie van de gordel, interfereren met de installatie van dit product, wat resulteert in onjuiste installatie.

**\* In elk van de bovenstaande gevallen, probeer de installatie in een andere stoel.**

Zelfs met een driepunts gordel, kan deze veiligheid zitting niet worden geïnstalleerd in de onderstaande gevallen.

- Indien de zitting naar achteren gericht of zijwaarts gericht is.

**! Waarschuwing: Gelieve alleen hechten aan de voorkant van de zitting, naar voren gericht.**



En

## Type and CAUTION on mounting with three-point seat belt.

| Type of seat belt (system)                        | Feature (How to identify)  | CAUTION on mounting  |
|---|--|--|
| ELR<br>Emergency locking with belt take-up device | Pull out the belt slowly, so it moves freely in and out. Belt locks in emergency such as a when sudden brake is applied.   | Gently pull the belt and attach.   |
| ALR / ELR<br>With child seat fixed function       | Usually it functions as ELR belt, but the work is belt pull out all the fixed-function, tightens automatically rewinds. It will return to be canceled and winding the entire belt back ELR function. | If that is attached in the ALR feature, please install using the ALR function. (For more details, please refer to the car owner's manual.) |

Fr

## Type et mise en garde sur la fixation avec la ceinture de sécurité trois points.

| Type de ceinture de sécurité (système)                          | Fonctionnalité (comment identifier)  | Précaution relative au montage  |
|---|--|---|
| ELR<br>Blocage d'urgence avec dispositif de tendeur de ceinture | Tirez la ceinture lentement, de façon qu'elle bouge librement. Les ceintures ce bloquent en cas d'urgence comme quand on freine subitement   | Tirez la ceinture délicatement et attachez là.  |
| ALR / ELR<br>Avec fonction fixé du siège pour enfant            | Habituellement il fonctionne comme la ceinture ELR, mais le travail est conçu sur toute la fonction fixé, resserre automatiquement et rembobine. Il reviendra annulé et enrouler toute la courroie de la fonction ELR. | Si ceci est attaché à la fonction ALR, s'il vous plaît installé en utilisant la fonction ALR. (Pour plus de détails, veuillez-vous reporter au manuel du propriétaire de la voiture.) |

De

## Art und VORSICHTSMAßNAHMEN beim Anbringen an einen Drei-Punkt-Sicherheitsgurt.

| Art des Sicherheitsgurtes (-Systems)                        | Eigenschaften (zum Identifizieren)   | VORSICHTSMAßNAHMEN beim Anbringen   |
|---|--|---|
| ELR<br>Notfall-Blockierung mit Einrichtung für Gurtaufnahme | Ziehen Sie den Gurt langsam heraus, sodass er sich frei rein und raus bewegen lässt. Der Gurt blockiert in einem Notfall, so wie bei einer plötzlichen Bremsung.   | Ziehen Sie den Gurt sanft heraus und bringen Sie das System an.   |
| ALR / ELR<br>Mit Funktion für Fixieren von Kindersitzen     | Funktioniert üblicherweise wie ein ELR-Gurt, es gibt eine Blockade-Funktion wenn der Gurt herausgezogen ist. Der Gurt strafft sich automatisch. Der ganze Gurt wird wieder aufgerollt, wenn sich die Blockade-Funktion löst. | Wenn die ALR-Eigenschaft vorhanden ist, nutzen Sie bitte die ALR-Funktion bei der Installation. (Für genauere Informationen konsultieren Sie bitte das Handbuch des Fahrzeugs.) |

Es

## Tipo y PRECAUSIÓN sobre montarlo con un asiento con un cinturón de tres puntos.

| Tipo de cinturón de asiento (sistema)                                    | Característica (Cómo identificarlo)  | PRECAUSIÓN sobre la montura   |
|--|--|---|
| ELR<br>Bloqueo de emergencia con dispositivo de compensación de cinturón | Jale el cinturón hacia afuera lentamente, así se puede mover libremente hacia adentro y fuera. El cinturón se bloquea en emergencias, como cuando el freno es aplicado de repente.                               | Suavemente jale el cinturón y fíjelo.   |
| ALR / ELR<br>Con función de asiento infantil fijo                        | Normalmente funciona como el cinturón ELR, pero el cinturón usa una función fija y los tensores se rebobinan automáticamente. Volverá a ser cancelado, y serpenteando todo el cinturón volverá a la función ELR. | Si está adjunto a la característica ALR, por favor instálelo usando la función ALR. (Para obtener más detalles por favor refiérase al manual de instrucciones del coche.) |

It

## Tipo di cintura di sicurezza a 3 punti e ATTENZIONE da porre durante il montaggio.

| Tipo di cintura di sicurezza (sistema)           | Caratteristiche (Come identificarle)  | ATTENZIONE durante il montaggio   |
|--|---|---|
| ELR<br>Blocco di emergenza con riavvolgitore     | Estrai la cintura lentamente, in modo che scorra liberamente dentro e fuori. Il blocco di emergenza avviene ad esempio con una frenata improvvisa e viene generata una forte tensione.  | Tirare leggermente la cintura e assicurarla.  |
| ALR / ELR<br>Con la funzione di seggiolino fisso | Funziona normalmente come la cintura ELR, ma facendola uscire completamente si avvertirà un click, a quel punto si lascia riavvolgere la cinghia fino al punto desiderato, bloccandola. In questo modo rimarrà ferma a quella determinata lunghezza per mantenere il seggiolino in sicurezza. | Se è attaccato con la funzionalità ALR, si prega di installarlo utilizzando la funzione di ALR. (Per maggiori dettagli, consultare il manuale d'uso dell'auto.) |

Nl

## LET OP Type en de installatie van het driepunts veiligheids gordel.

| Type van de veiligheids gordel (systeem)          | Kenmerken (Hoe te identificeren)  | LET OP Installatie   |
|---|---|--|
| ELR<br>Noodvergrendeling met riem                 | Trek de gordel langzaam uit, zodat het zich vrij in en uit beweegt. De gordel gaat op slot in noodsituaties zoals wanneer een plotselinge rem actie wordt toegepast.  | Trek langzaam aan de gordel en bevestig.   |
| ALR / ELR<br>Met kinderzitje vaste functietoetsen | Meestal functioneert het als ELR gordel, het werk is bedoeld om de riem uit te trekken tot aan de vaste-functie, verstevigt automatisch en wordt automatisch teruggespoeld. Het zal terug worden geannuleerd en kronkelend terug naar de ELR-functie van de riem. | Als dat in de ALR-functie is aangesloten, installeer u met behulp van de ALR-functie. (Voor meer details verwijzen wij u naar de handleiding van de auto.) |

## Danger

En

 **Danger:** Misuse increases the risk of serious injuries to your child, possibly resulting in death.

### Please observe for the sake of safety

- Do not use with children that do not meet the conditions of use.
- Do not use in a seat other than with a three-point seat belt.
- Do not use in a seat that is not forward facing, toward the direction of travel.
- Do not use where a seat air bag has been equipped.
- In the case that there is suspected damage such as from the result of an accident or previous history of use of the product is unknown as with second hand products, please refrain from use.
- As described in the manual, assembly should only be carried out by an adult.
- Please ensure correct installation before each journey.
- If you are involved in a collision, the seat may sustain damage that is not visible to the naked eye. If this is the case, the child seat must be examined by the manufacturer and replaced if necessary. Discontinue use.
- If the product has missing or damaged parts, if the harness belt of the present product or car seat belt has deteriorated, if you notice wear and damage, please refrain from use immediately.
- Make sure to properly secure any loose objects, such as luggage or books, in your car as they may cause injuries in the event of an accident.

## Danger

Fr

 **Danger :** La mauvaise utilisation augmente le risque de blessures graves de votre enfant, ce qui pourrait entraîner la mort.

### Veillez tenir compte pour des raisons de sécurité

- Ne pas utiliser avec des enfants qui ne remplissent pas les conditions d'utilisation.
- Ne pas utiliser dans un siège autrement qu'avec une ceinture de sécurité trois points.
- Ne pas utiliser dans un siège qui n'est pas orientée vers l'avant, vers le sens de la marche.
- Ne pas utiliser sur un siège où un airbag a été installé.
- Dans le cas où il des dommages sont soupçonnés tels que à la suite d'un accident ou des antécédents d'utilisation du produit ne sont pas connus comme avec des produits de seconde main, s'il vous plaît s'abstenir de l'utilisation.
- Comme indiqué dans le manuel, le montage devrait seulement être effectué par un adulte.
- Veuillez assurer une installation correcte avant chaque voyage.
- Si vous êtes impliqué dans une collision, le siège peut subir des dommages qui ne sont pas visible à l'œil nu. Si c'est le cas, le siège doit être examiné par le fabricant et remplacé si nécessaire. Cesser l'utilisation.
- Si le produit a des manquantes ou des pièces endommagées, si la ceinture du harnais du présent produit ou de la ceinture du véhicule s'est détériorée, si vous remarquez de l'usure et des dommages, s'il vous plaît abstenez-vous immédiatement de l'utiliser.
- Veillez à sécuriser les objets desserrés, comme des bagages ou des livres, dans votre voiture, car ils peuvent causer des blessures en cas d'accident.

## Gefahr

De

 **Gefahr:** Fehlerhafte Anwendung erhöht die Gefahr schwerer Verletzungen für Ihr Kind, die tödliche Folgen haben können.

### Bitte beachten Sie aus Sicherheitsgründen folgende Hinweise

- Nicht geeignet für Kinder, die nicht die Bedingungen für die Nutzung erfüllen.
- Nicht geeignet für Sitze ohne Drei-Punkt-Sicherheitsgurt.
- Nicht geeignet für Sitze die nicht vorwärts in Fahrtrichtung ausgerichtet sind.
- Nicht geeignet für Sitze, die mit einem Airbag ausgestattet sind.
- Falls Sie einen Schaden vermuten, z.B. als Folge eines Unfalls, oder wenn die Vorgeschichte des Produkts unbekannt ist, wie im Falle von Second-Hand-Produkten, sehen Sie bitte von der Nutzung ab.
- Wie im Handbuch beschrieben, sollte die Montage nur durch einen Erwachsenen ausgeführt werden.
- Bitte stellen Sie die korrekte Montierung vor jeder Fahrt sicher.
- Wenn Sie in eine Kollision verwickelt sind, kann der Sitz Schäden erleiden, die für das nackte Auge nicht sichtbar sind. In diesem Fall muss der Kindersitz vom Hersteller untersucht und wenn nötig ersetzt werden. Nutzen Sie ihn nicht weiter.
- Wenn Teile des Produkts fehlen oder beschädigt sind, wenn der Gurt des Produkts oder der Sicherheitsgurt des Autositzes beschädigt sind oder wenn Sie Abnutzungen und Schäden feststellen, stellen Sie die Nutzung bitte sofort ein.
- Stellen Sie sicher, dass alle losen Objekte, so wie Gepäck oder Bücher, in Ihrem Fahrzeug ordentlich gesichert sind, da diese sonst im Falle eines Unfalls Verletzungen hervorrufen können.

## Peligro

Es

 **Peligro:** Usarlo incorrectamente incrementa el riesgo de lesiones serias para su hijo, posiblemente resultando en la muerte.

### Por favor tenga en cuenta los siguientes puntos por motivos de seguridad

- No lo use con niños que no cumplan las condiciones de uso.
- No lo use en un asiento que no tenga un cinturón de tres puntos.
- No lo use en un asiento que no esté viendo hacia adelante, hacia la dirección de viaje.
- No lo use donde una bolsa de aire esté equipada.
- En el caso que se sospechen daños como por ejemplo provenientes de un accidente o es desconocido el historial previo del producto en el caso de que sea de segunda mano, por favor absténgase de usarlo.
- Tal como es descrito en el manual, su montaje solo debería ser realizado por un adulto.
- Por favor asegúrese instalar el dispositivo correctamente antes de cada viaje.
- Si está involucrado en una colisión, el asiento podría sufrir daños que no son visibles a la vista. Si este es el caso, el asiento infantil debe ser examinado por el fabricante, y debe ser reemplazado si es necesario. Descontinúe su uso.
- Si el producto tiene partes faltantes o dañadas, si el arnés del cinturón del producto o si el cinturón del asiento de coche se ha deteriorado, si nota desgastes y daños, por favor absténgase de usarlo inmediatamente.
- Asegúrese de fijar apropiadamente en su coche cualquier objeto suelto, como una maleta o libros, debido a que estos pueden causar lesiones en el caso de un accidente.

## Pericolo

It

 **Pericolo:** L'uso improprio aumenta il rischio di lesioni gravi per il bambino, arrivando anche a conseguente morte.

### Osserva le seguenti norme per motivi di sicurezza

- Non utilizzare con bambini che non soddisfano i requisiti e le condizioni di uso.
- Non utilizzare con un sedile non dotato di cintura di sicurezza a tre punti.
- Non utilizzare con un sedile non rivolto nel senso di marcia.
- Non usare in sedili dotati di airbag.
- In casi si pensi che possano esserci danni al seggiolino a causa di un incidente o per utilizzi precedenti sconosciuti del prodotto, astenersi dall'utilizzo.
- Come descritto nel manuale, il montaggio dovrebbe essere effettuato esclusivamente da un adulto.
- Si prega di assicurarsi che l'installazione sia corretta prima di ogni viaggio.
- Se si è coinvolti in una collisione, il seggiolino potrebbe subire danni non visibili ad occhio nudo. In questo caso, il seggiolino deve essere esaminato dal produttore e sostituito se necessario. Utilizzo discontinuo.
- Se il prodotto ha parti mancanti o danneggiate, se l'imbragatura del prodotto o del sedile dell'auto si è deteriorata, se si notano usura e danni, si prega di evitare l'uso immediatamente.
- Assicurati di rendere sicuri eventuali oggetti liberi, come bagagli o libri in auto, in quanto possono causare lesioni in caso di incidente.

## Gevaar

Nl

 **Gevaar:** Verkeerd gebruik verhoogt het risico op ernstig letsel aan uw kind, met mogelijk als gevolg de dood.

### Observeer omwille van de veiligheid

- Gebruik niet met kinderen die niet voldoen aan de voorwaarden voor het gebruik.
- Gebruik niet in een zitting die geen driepunts veiligheidsgordel bevat.
- Gebruik geen zitplaats in die naar voren gericht is, gericht tegen de richting van de reis.
- Gebruik niet wanneer de zitting met een airbag is uitgerust.
- In geval van verdachte schade dat het gevolg is van een ongeval of een voorgeschiedenis van gebruik van het product is niet bekend zoals bij tweedehands producten, neem dan het kinderzitje niet in gebruik.
- Zoals beschreven in de handleiding, Zou montage alleen de door een volwassene uitgevoerd moeten worden.
- Zorg voor een goede installatie voor elke rit.
- Als u betrokken bent bij een aanrijding, kan de zitting schade bevatten die niet zichtbaar is met het blote oog. Als dit het geval is, moet het kinderzitje door de fabrikant bekeken worden en zo nodig VERVANGEN worden. Stop met gebruik.
- Als het product ontbrekende of beschadigde onderdelen bevat, indien de harnasgordel van het huidige product of de autogordel is verslechterd, als je slijtage en schade opmerkt, neem dan onmiddellijk het stoeltje uit gebruik.
- Zorg voor een goede beveiligen van alle losse voorwerpen, zoals bagage of boeken, in de auto omdat ze schade kunnen toebrengen in het geval van een ongeval.

## Caution

En

### Please observe for the sake of safety.

- Always fix with original seat belt of the car. Do not secure with anything other than a seat belt, such as string.
- The child seat must always be secured in place with the vehicle seat belt, even when not in use.  
If you have to perform an emergency stop or if you are involved in a minor collision an unsecured child seat can injure you and other passengers.
- Please do not leave children unattended in the car.
- Avoid long periods of continuous use by children. We recommend that you take a break every 1 to 2 hours.

### Caution: Improper handling can cause injury or property damage may occur.

- Always use the original parts.
- Pay attention to the safety of the children while in use.
- Please ensure that you only use the original replacement seat covers, as the seat cover, head rest and seat cushions are an integral part of the child safety seat and fulfil important functions to ensure the smooth operation of the system.
- In direct sunlight, the metal parts of this seat may become hot and present a risk of burn. Since this may also cause deformation or damage, please protect the product such as by applying a cover.
- Do not attempt to disassemble or modify the product in any way.
- Do not remove the label or approval number, which is attached to this product.

## Attention

Fr

### Veillez tenir compte pour des raisons de sécurité

- Fixez Toujours avec la ceinture de sécurité originale de la voiture. Ne montez pas avec autre chose qu'une ceinture de sécurité, tels qu'une corde.
- Le siège enfant doit toujours être fixé en place avec la ceinture du véhicule, même quand elle n'est pas en service. Si vous devez effectuer un arrêt d'urgence ou si vous êtes impliqué dans une collision mineure, un siège non sécurisé peut vous blesser vous et d'autres passagers.
- S'il vous plaît ne laissez pas les enfants sans surveillance dans la voiture.
- Évitez de longues périodes d'utilisation continue par les enfants. Nous recommandons que vous preniez une pause tous les 1 à 2 heures.

### ATTENTION : Une mauvaise manipulation peut causer des blessures ou des dommages matériels peuvent se produire.

- Utilisez toujours les pièces d'origine.
- Veiller à la sécurité des enfants en cours d'utilisation.
- Veillez-vous assurer que vous utilisez uniquement la housses original de remplacement, comme la housse, le repose-tête et les coussins d'assise sont une partie intégrante du siège auto pour enfant et rempli des fonctions importantes pour assurer le bon fonctionnement du système.
- En plein soleil, les parties métalliques de ce siège peuvent s'échauffer et présentent un risque de brûlure. Car ceci risquerait aussi de causer déformation ou dommages, veuillez protéger le produit en appliquant une couverture par exemple.
- Ne pas tenter de démonter ou de modifier le produit en quelque sorte.
- Ne pas retirer le numéro de l'étiquette ou d'approbation, qui est attaché à ce produit.

## Vorsicht

De

### Bitte beachten Sie aus Sicherheitsgründen folgende Hinweise

- Fixieren Sie den Sitz immer mit dem ursprünglichen Sicherheitsgurt des Fahrzeugs. Sichern Sie den Sitz nicht mit etwas anderem als einem Sicherheitsgurt, wie z.B. einem Seil.
- Der Kindersitz muss immer in der richtigen Position mit dem Sicherheitsgurt des Fahrzeugs gesichert sein, selbst wenn er nicht genutzt wird. Wenn Sie eine Notbremse durchführen müssen oder in eine leichte Kollision verwickelt sind, kann ein ungesicherter Kindersitz Sie oder andere Insassen verletzen.
- Bitte lassen Sie Kinder nicht unbeaufsichtigt im Auto.
- Vermeiden Sie lange, durchgängige Nutzung mit Kindern.
- Wir empfehlen, alle 1 bis 2 Stunden eine Pause einzulegen.

### Vorsicht: Unsachgemäße Handhabung kann Verletzungen oder Sachschäden zur Folge haben.

- Nutzen Sie immer Originalteile.
- Achten Sie während der Nutzung auf die Sicherheit des Kindes.
- Bitte stellen Sie sicher, dass Sie nur die originalen Ersatzbezüge für den Sitz benutzen, da der Sitzbezug, die Kopfstütze und die Sitzpolster wesentliche Bestandteile des Kindersitzes sind und wichtige Funktionen erfüllen, um den problemlosen Einsatz des Systems sicherzustellen.
- Durch Aussetzen von direktem Sonnenlicht können die Metallteile des Sitzes heiß werden und ein Risiko für Verbrennungen darstellen. Da dies ebenfalls Verformungen und Schäden verursachen kann, schützen Sie das Produkt bitte, in dem Sie z.B. eine Decke nutzen.
- Versuchen Sie nicht, das Produkt auseinanderzunehmen oder in irgendeiner Art zu modifizieren.
- Entfernen Sie nicht die Etikette oder die Zulassungsnummer, die am Produkt angebracht sind.

## Precaución

Es

### Por favor tenga en cuenta los siguientes puntos por motivos de seguridad.

- Siempre fíjelo con el cinturón del asiento original del coche. No lo asegure con otra cosa que no sea un cinturón, como por ejemplo una cuerda.
- El asiento para niños siempre debe ser asegurado en su lugar con el cinturón de asiento del vehículo, inclusive cuando no esté en uso. Si tiene que realizar una parada de emergencia o si está involucrado en una colisión menor, un asiento para niños no asegurado puede lastimarlo junto a otros pasajeros.
- Por favor no deje al niño en el coche sin supervisión.
- Evite que sus hijos utilicen el dispositivo por periodos de tiempo prolongados. Nosotros recomendamos que se tomen descansos cada 1 o 2 horas.

### Precaución: El manejo inapropiado del dispositivo puede causar lesiones o pueden ocurrir daños a su propiedad.

- Siempre use las partes originales.
- Preste atención a la seguridad de los niños cuando esté en uso.
- Por favor asegúrese de solo usar los cobertores de asientos de reemplazo originales, ya que la cubierta del asiento, el respaldar de la cabeza y los cojines del asiento son partes integrales del asiento de seguridad para niños y cumple funciones importantes para asegurar la operación apropiada del sistema.
- Tras contacto directo con la luz del sol, las partes metálicas del asiento pueden ponerse muy calientes y pueden presentar riesgos de quemaduras. Ya que esto también causa deformación o daños, por favor proteja el producto como por ejemplo aplicando un cobertor.
- No intente desarmar o modificar el producto de ninguna manera.
- No remueva la etiqueta o el número de aprobación, los cuales están fijados a este producto.

## Attenzione

It

### Osserva le seguenti norme per motivi di sicurezza.

- Fissare sempre il seggiolino con le cinture di sicurezza originali della vettura. Non fissarlo con qualcosa di diverso da una cintura di sicurezza, come ad esempio delle corde.
- Il seggiolino deve sempre essere fissato con la cintura di sicurezza del veicolo, anche quando non in uso. In case di una frenata di emergenza o se si è coinvolti in una collisione minore, il seggiolino per bambini non assicurato può danneggiare voi e gli altri passeggeri.
- Si prega di non lasciare soli i bambini nel veicolo.
- Evita lunghi periodi di uso continuo da parte di bambini. Si raccomanda una pausa ogni 1 o 2 ore.

### Attenzione: L'uso improprio può causare lesioni o danni materiali.

- Usa sempre le parti originali.
- Presta attenzione alla sicurezza dei bambini durante l'uso.
- Accertati di utilizzare solo le parti originali di ricambio del seggiolino, poiché i cuscini copri seggiolino, il poggiatesta ed il cuscino del seggiolino sono parte integrante del seggiolino e svolgono funzioni importanti per garantire il buon funzionamento del sistema.
- Alla luce diretta del sole, le parti metalliche possono riscaldarsi e presentare rischio di ustioni. Poiché questo può comportare anche deformazioni o danni, proteggi il prodotto come ad esempio utilizzando una copertura.
- Non tentare di smontare o modificare il prodotto in alcun modo.
- Non rimuovere il numero di etichetta o di approvazione, attaccato al prodotto.

## Waarschuwing

Nl

### Observeer omwille van de veiligheid

- Altijd installeren met de originele veiligheidsgordel van de auto. Installeer met niets anders dan een veiligheidsgordel, Zoals touw.
- Het kinderzitje moet altijd worden vastgezet met de autogordel, ook wanneer deze niet wordt gebruikt. Als je een noodstop uit moet voeren of als u betrokken bij een kleine aanrijding bent kan een onbeveiligd kinderzitje u en andere passagiers verwonden.
- Gelieve geen kinderen zonder toezicht in de auto achter te laten
- Vermijd langdurig gebruik door kinderen. Wij raden u aan een pauze nemen om de 1 tot 2 uur.

### Let op: onjuiste behandeling kan letsel of materiële schade veroorzaken.

- Gebruik altijd de originele onderdelen.
- Besteed aandacht aan de veiligheid van de kinderen tijdens het gebruik.
- Zorg ervoor dat u alleen gebruik maakt van de oorspronkelijke vervangende stoelbekleding, zoals de bekleding, hoofdsteun en zitkussens deze zijn een integraal deel van het kinderzitje en de belangrijkste functies voor vervulling van de goede werking van het systeem en om deze te waarborgen.
- in direct zonlicht, kunnen de metalen delen van deze stoel warm worden en vormen deze een risico op brandwonden. Aangezien dit vervorming of schade toe kan brengen, Bescherm uw product met bescherming zoals bekleding.
- Probeer niet te demonteren of het product te wijzigen in welke manier dan ook.
- Verwijder het etiket of erkenningsnummer niet, deze is aan dit product verbonden.

## Caution

En

 Caution: Improper handling can cause injury or property damage may occur.

 Warning! Always ensure that the individual components of the child seat are never compressed or jammed (e.g. by the car door or while adjusting the back seat.).

- If the rear seat is foldable, please ensure that it is securely latched before installation.
- Regularly check all important parts for damage. Ensure that all mechanical parts, in particular, are fully functional.
- After unpacking, keep the box and bags out of reach of children.

 **CAUTION:** Certain car seat covers made from more sensitive materials (e.g. velour, leather, etc.) may sustain signs of wear and tear when using child safety seats. For optimum protection of your car seat covers, we recommend using a car seat protector.

## Attention

Fr

 ATTENTION : Une mauvaise manipulation peut causer des blessures ou des dommages matériels peuvent se produire.

 Attention ! Toujours s'assurer que les composants individuels du siège pour enfant ne sont jamais compressés ou bloqués (par exemple par la portière de la voiture ou lors du réglage de la banquette arrière).

- Si la banquette arrière est rabattable, assurez-vous qu'elle est verrouillée avant l'installation.
- Vérifiez régulièrement toutes les parties importantes des dommages. Veiller à ce que toutes les pièces mécaniques, en particulier, sont entièrement fonctionnelles.
- Après avoir déballé, gardez la boîte et le sac hors de portée des enfants.

 ATTENTION: certaines couvertures de siège auto fait en matières plus sensibles (p. ex., velours, cuir, etc.) peuvent subir des signes d'usure lors de l'utilisation du siège pour enfants. Pour une protection optimale de vos couvertures de siège auto, nous vous recommandons d'utiliser un protecteur de siège de voiture.

## Vorsicht

De

 Vorsicht: Unsachgemäße Handhabung kann Verletzungen oder Sachschäden zur Folge haben.

 Warnung! Stellen Sie sicher, dass die einzelnen Teile des Kindersitzes niemals zusammengedrückt oder eingeklemmt werden (z.B. durch die Fahrzeurtür, während Sie den Rücksitz ausrichten.)

- Wenn der Rücksitz umklappbar ist, stellen Sie bitte sicher, dass er sicher eingerastet ist, bevor Sie den Kindersitz montieren.
- Überprüfen Sie regelmäßig alle wichtigen Teile auf Schäden. Stellen Sie insbesondere sicher, dass alle mechanischen Teile voll funktionsfähig sind.
- Achten Sie darauf, dass der Karton und die Tüten nach dem Auspacken sich nicht in Reichweite von Kindern befinden.

 VORSICHT: Bestimmte Sitzbezüge aus sensibleren Materialien (z.B. Velours, Leder, etc.) können durch die Nutzung des Kindersitzes Zeichen von Abnutzung erleiden. Für den optimalen Schutz Ihrer Sitzbezüge empfehlen wir die Nutzung eines Autositz-Schutzüberzugs.

## Precaución

Es

 Precaución: El manejo inapropiado puede causar lesiones o pueden ocurrir daños a su propiedad.

 Advertencia! Siempre asegúrese que los componentes individuales del asiento para niños nunca estén comprimidos o apretados (p.e por la puerta del coche o mientras ajusta el asiento trasero).

- Si el asiento trasero es plegable, por favor asegúrese de que está bien cerrado antes de proceder con la instalación.
- Verifica regularmente todas las partes importantes ante daños. Asegúrese de que particularmente todas las partes mecánicas estén completamente funcionales.
- Después de desempacar, mantenga la caja y las bolsas fuera del alcance de los niños.

 PRECAUSIÓN: Ciertas coberturas de asientos para coches hechos de materiales más sensibles (p.e terciopelo, cuero, etc). Puede tener señales de desgaste cuando se usan asientos se seguridad para niños. Para la protección óptima de sus asientos para coches, nosotros recomendamos un protector de asiento para coche.

## Attenzione

It

 Attenzione: Un uso improprio può provocare lesioni o possono verificarsi danni.

 Avviso! Verificare sempre che i singoli componenti del seggiolino non vengono mai compressi o bloccati (per esempio mediante la portiera della macchina o durante la regolazione del sedile posteriore).

- Se il sedile posteriore è pieghevole, si prega di assicurarsi che sia agganciato saldamente prima dell'installazione.
- Controllare regolarmente tutte le parti importanti riguardo eventuali danni. Assicurarsi in particolare che tutte le parti meccaniche siano completamente funzionali.
- Dopo il disimballaggio, tenere la scatola e le borse fuori dalla portata dei bambini.

 ATTENZIONE: Alcuni copri sedili d'auto sono realizzati con materiali più sensibili (ad esempio velluto, pelle, ecc.) e possono riportare segni di usura quando si utilizzano dei seggiolini per bambini. Per una protezione ottimale dei vostri sedili, si consiglia di utilizzare una protezione per il seggiolino.

## Let op

Nl

 Let op: onjuist gebruik kan letsel of materiële schade veroorzaken.

 Waarschuwing! Zorg ervoor altijd voor dat afzonderlijke onderdelen van het kinderzitje nooit vastgelopen of gecompriemd zijn (bijvoorbeeld door de auto deur of tijdens het aanpassen van de achterbank.).

- Als de achterbank opvouwbaar is, Zorg ervoor dat deze goed vergrendeld is voor de installatie.
- Controleer regelmatig alle onderdelen op grote schade. Zorg ervoor dat alle mechanische onderdelen, in het bijzonder, volledig functioneel zijn.
- Na het uitpakken, houdt de doos en zakken buiten het bereik van kinderen.

 LET OP: Bepaalde auto stoelhoezen gemaakt van meer gevoelige materialen (bijv fluweel, leer, etc.) kunnen tekenen van slijtage vertonen en scheuren bij het gebruik van kinderzitjes. Voor een optimale bescherming van uw auto stoelhoezen, raden we het gebruik van een autostoel beschermer aan.

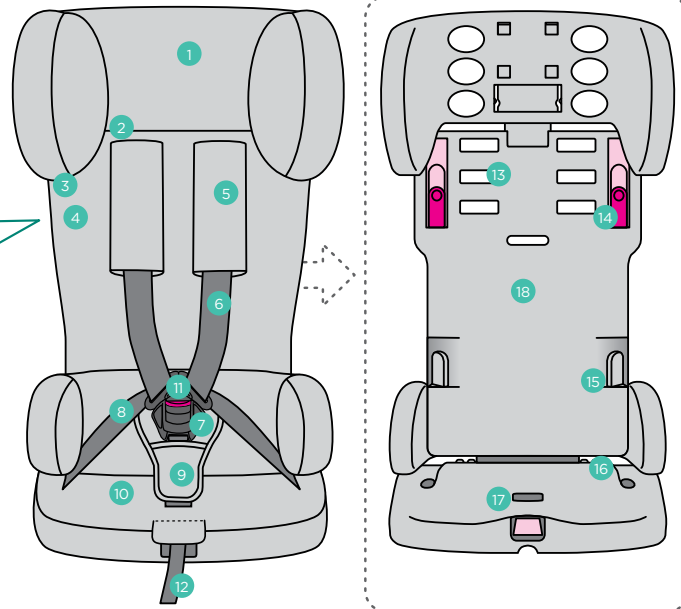
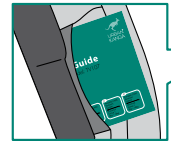

## Product Overview Descripción del producto

En

1. Head support
  2. Height adjustment in two stages
  3. Sheet pad
  4. Owner manual storage pockets
- ⚠ Caution! Please keep the User Guide handy in the pocket of the backrest**
5. Shoulder pad
  6. Shoulder harness belt
  7. Tongue plate
  8. Buckle
  9. Crotch pad
  10. Seat surface cover
  11. Lock release button
  12. Adjustment strap
  13. Shoulder harness belt height adjustment slot
  14. Shoulder belt lock
  15. Waist seat belt guide
  16. Waist harness belt slot
  17. Crotch harness belt slot
  18. Body

Es

1. Soporte para la cabeza
  2. Ajuste de altura en dos etapas
  3. Lámina de almohadilla
  4. Bolsillos de almacenamiento del manual de usuario
- ⚠ Precaución! Por favor conserve la guía de usuario en un bolsillo del respaldo**
5. Hombreira
  6. Cinturón de hombro
  7. Placa de la lengüeta
  8. Hebilla
  9. Almohadilla de entrepierna
  10. Cubierta de la superficie del asiento
  11. Botón de accionamiento
  12. Correa de ajuste
  13. Ranura de ajuste de altura con el cinturón de hombro
  14. Bloqueo de cinturón para el hombro
  15. Guía de asiento para la cintura
  16. Ranura de cinturón para la cintura
  17. Ranura de cinturón para la entrepierna
  18. Cuerpo

## Presentation of the product Panoramica del Prodotto

Fr

1. support de tête
  2. réglage en hauteur en deux étapes
  3. pavé de housse
  4. poches de rangement du manuel du propriétaire
- ⚠ Attention ! S'il vous plaît gardez le Guide d'utilisation pratique dans la poche du derrière**
5. épaulière
  6. harnais d'épaule
  7. plaque de langue
  8. boucle
  9. sangle d'entrejambe
  10. coussin de surface
  11. bouton de déverrouillage
  12. sangle de réglage
  13. fente de réglage de hauteur de la ceinture du harnais d'épaule
  14. fermoir d'épaule
  15. guide de la ceinture de la taille
  16. fente de la ceinture du harnais de la taille
  17. fente de la ceinture du harnais d'entrejambe
  18. l'ensemble

It

1. Supporto testa
  2. Regolazione altezza in due passi
  3. Imbottiture testa
  4. Manuale utente e tasche
- ⚠ Attenzione! Si prega di tenere la Guida dell'utente a portata di mano nella tasca dello schienale.**
5. Imbottiture spalle
  6. Cinte a bretella
  7. Piastra per attacchi
  8. Fibbia
  9. Imbottitura area genitale
  10. Copertura superficiale seggiolino
  11. Pulsante di rilascio
  12. Cinghia di regolazione
  13. Cinghia di regolazione dell'altezza delle spalle
  14. Blocco della cinghia delle spalle
  15. Guida della cinghia in vita
  16. Fessura della cinta a bretella in vita
  17. Fessura della cinta a bretella zona genitale
  18. Struttura

## Produktübersicht Product Overview

De

1. Kopfstütze
  2. Höhenanpassung in zwei Stufen
  3. Stützpolster
  4. Taschen für Aufbewahrung der Bedienungsanleitung
- ⚠ Vorsicht! Bitte halten Sie diese Anleitung griffbereit in der Tasche in der Rückenlehne**
5. Schulterpolster
  6. Schultergurt
  7. Verschluss
  8. Schnalle
  9. Schrittpolster
  10. Sitzüberzug
  11. Entriegelungsknopf
  12. Verstellriemen
  13. Öffnung für die Höhenanpassung des Schultergurts
  14. Schultergurt-Verriegelung
  15. Führung für Hüftgurt
  16. Öffnung für den Hüftgurt
  17. Öffnung für den Schrittgurt
  18. Aufbau

Nl

1. Hoofd Ondersteuning
  2. hoogte verstelbaar in twee fasen
  3. Sheet pad
  4. Handleiding opbergvakken
- ⚠ Let op! Houd de handleiding in de zak van de rugleuning**
5. Schouderstuk
  6. Schouder harnasgordel
  7. Tong plaat
  8. Gordel
  9. Crotch pad
  10. Zitten oppervlak deksel
  11. Slot ontgrendelknop
  12. Aanpassing riem
  13. Schouder harnasgordel hoogteverstelling slot
  14. Schouder riem slot
  15. taille gordel gids
  16. Taille harnasgordel slot
  17. Crotch harnasgordel slot
  18. Lichaam

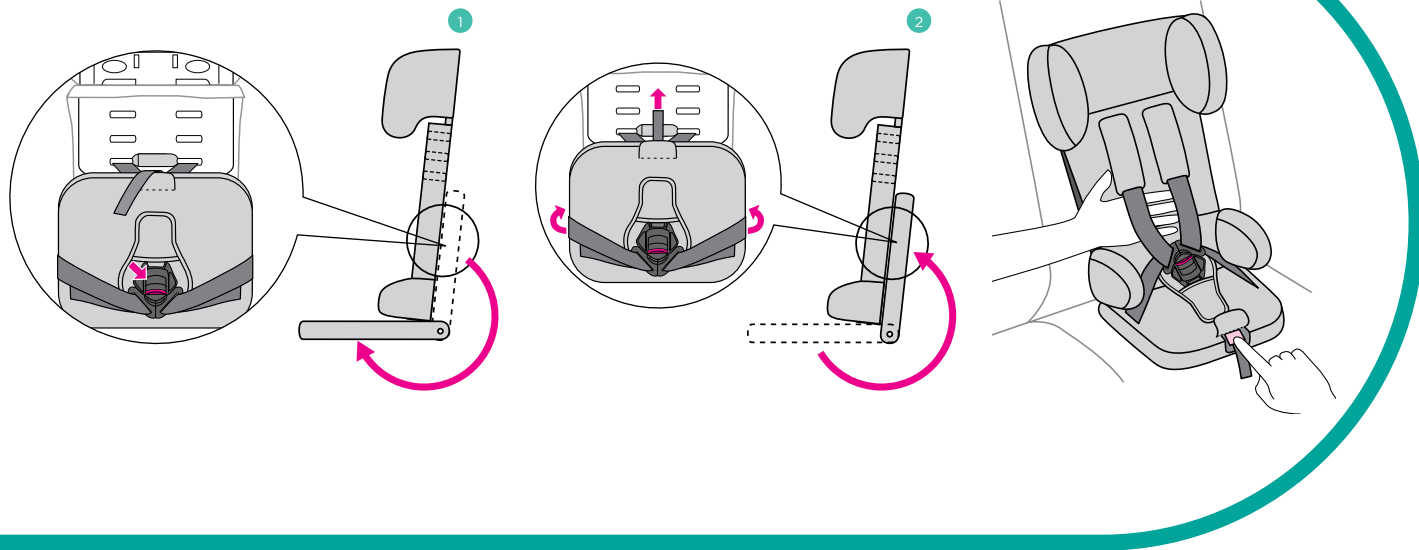

## How to Use Cómo usarlo

En

Opening the seating surface.

1. Remove the buckle of the harness, use the seat as shown in the illustration and turn forward.

Collapsing the seating surface.

2. When not in use, the seat can be compactly stored by folding the seat surface.

As shown in the illustration, an adjustment strap is located at the front of the seat pad. While pressing the lock release button, loosen fully the left and right harness belt.

As shown in the illustration, turn the seat surface on the back, place the harness straps over the seat surface, and tighten to limit so that the adjustment strap allows you to secure the seat surface.

Es

Abriendo la superficie del asiento.

1. Remueva la hebilla del arnés, use el asiento tal como es mostrado en la imagen de abajo y jálelo hacia arriba.

Colapsando la superficie del asiento.

2. Cuando no esté en uso, el asiento puede ser compactamente almacenado al plegar la superficie del asiento.

Tal como es mostrado en la ilustración, una correa de ajuste está ubicada en la parte frontal de la almohadilla del asiento. Mientras presiona el botón de liberación, afloje completamente el arnés del cinturón izquierdo y derecho.

Como es mostrado en la ilustración, gire la superficie del asiento en la parte posterior, posicione las correas del arnés sobre la superficie del asiento, y apriételo a su límite, así las correas de ajuste le permiten asegurar la superficie del asiento.

## Comment L'utiliser Come utilizzarlo

Fr

Ouverture de la surface des sièges.

1. Retirez la boucle du harnais, utiliser le siège comme le montre la figure ci-dessous et tourner vers l'avant.

Faire tomber la surface des sièges.

2. Quand elle n'est pas en service, le siège peut être stocké en pliant la surface des sièges.

Comme indiqué dans l'illustration, une sangle de réglage se trouve à l'avant du coussin du siège. Tout en appuyant sur le bouton de déverrouillage, desserrer complètement la ceinture du harnais de gauche et de droite.

Comme indiqué dans l'illustration, tourner l'assise à l'arrière, placer les sangles du harnais sur la surface de siège et serrer de façon à limiter de sorte que la sangle de réglage permet de garantir la surface des sièges.

It

Apertura della superficie di seduta.

1. Rimuovi la fibbia, usa la seduta come mostrato nella figura in basso e ruotala in avanti.

Ripiegare la superficie di seduta.

2. Quando non in uso, il sedile può essere reso compatto piegando la superficie di seduta.

Come mostrato in figura, c'è una cinghia di regolazione che si trova nella parte anteriore della seduta. Tenendo premuto il pulsante di sblocco, allentare completamente la cintura a bretella sinistra e destra.

Come mostrato in figura, ruotare il piano di seduta presente sul retro, posizionare le cinghie dell'imbragatura sopra la superficie del sedile, e stringi per limitare in modo che la cinghia di regolazione consenta di assicurare la superficie del sedile.

## Hoe te gebruiken

De

Öffnen der Sitzfläche.

1. Entfernen Sie den Verschluss des Gurtes, nutzen Sie den Sitz wie in der Abbildung gezeigt und drehen Sie ihn nach vorne.

Einklappen der Sitzfläche.

2. Wenn er nicht genutzt wird, kann der Sitz kompakt verstaut werden, in dem die Sitzfläche eingeklappt wird.

Wie in der Abbildung gezeigt, befindet sich ein Verstellriemen vorne am Sitzpolster. Während Sie den Entriegelungsknopf drücken, lockern Sie den rechten und linken Schultergurt vollständig.

Wie in der Abbildung gezeigt, klappen Sie die Sitzfläche nach hinten, platzieren Sie die Gurtriemen über der Sitzfläche und ziehen Sie diese fest an, sodass Sie mit dem Verstellriemen die Sitzfläche sichern können.

Nl

Het openen van de zitting.

1. Verwijder de gesp van het harnas, maak gebruik van de stoel zoals in het onderstaande figuur en draai naar voren.

Het Instortende zitvlak.

2. Wanneer niet in gebruik, kunt u de zitting compact opbergen door het vouwen van het zitvlak.

Zoals afgebeeld, is er een correctie band aan de voorzijde van het zitkussen. Terwijl u de ontgrendelknop indrukt, laat u het rechter en linker harnasgordel volledig los..

Zoals aangegeven in de afbeelding, zet het zitvlak op de rug, plaats de gordels boven het zitvlak, en draai zo strak mogelijk zo dat u de zitting kunt beveiligen.

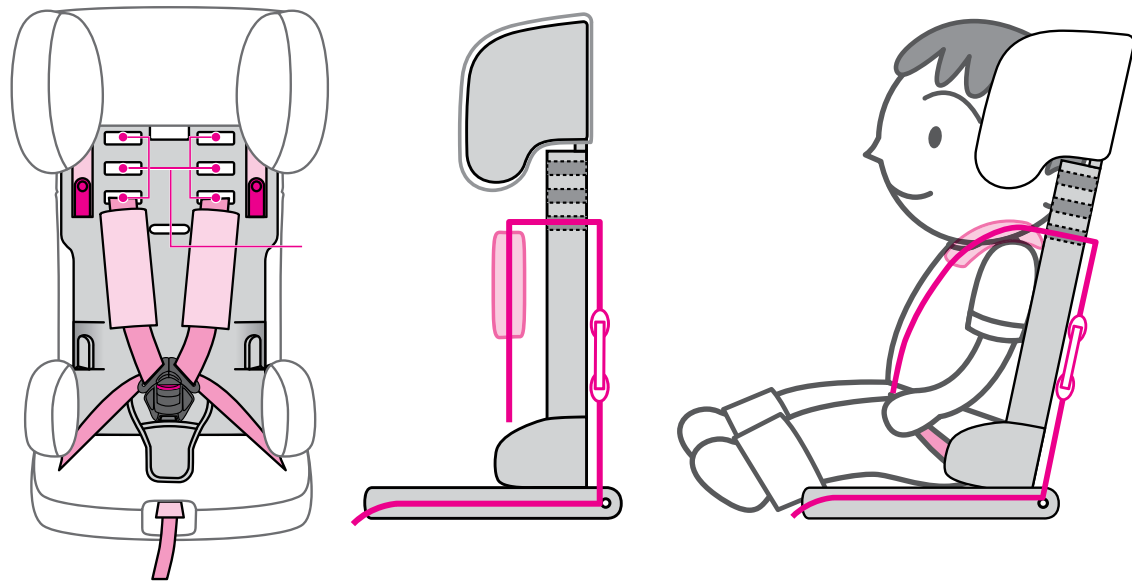

## How to Use Cómo usarlo

En

### Height adjustment of the harness

Before using, let the child sit in the car seat. Adjust the height of the shoulder belt of the harness to fit the child's body. It must be adjusted in accordance with the growth.

- The height of the shoulder belt can be adjusted in three stages. Please adjust to the appropriate height.

Shoulder belt passes through the height adjustment slots, from the connecting fitting on the back, and then to the adjustment strap under the seat surface.

### Height adjustment slots

- Adjustment strap
- Connecting fitting

Es

### Ajuste de altura del arnés.

Antes de usarlo, deje que el niño se sienta en el asiento para coche. Ajuste la altura del cinturón de hombro del arnés para que se ajuste al cuerpo del niño. Este debe ser ajustado según su crecimiento.

- La altura del cinturón de hombro puede ser ajustado en tres etapas. Por favor ajústelo a la altura apropiada.

El cinturón de hombro pasa a través de las ranuras de ajuste de altura, desde el accesorio de conexión en la parte trasera, y entonces hasta el cinturón de ajuste debajo de la superficie del asiento.

### Ranuras de ajuste de altura.

- Correa de ajuste
- Accesorios de conexión

## Comment L'utiliser Come utilizzarlo

Fr

### Réglage de la hauteur du harnais.

Avant d'utiliser, laissez l'enfant dans le siège auto. Régler la hauteur de la ceinture de l'épaule du harnais pour quel s'adapte au corps de l'enfant. Il doit être réglé conformément à la croissance.

- La hauteur de la ceinture est réglable en trois étapes. S'il vous plaît ajuster à la hauteur appropriée.

La Ceinture d'épaule passe par les fentes de réglage de hauteur, du raccord de connexion sur le dos, puis à la sangle de réglage sous la surface des sièges.

### Fentes de réglage de hauteur

- Sangle de réglage
- Raccord de connexion

It

### Regolazione in altezza dell'imbragatura.

Prima di utilizzarlo, lasciare che il bambino rimanga seduto nel seggiolino. Regolare l'altezza della cinghia della spalla per adattarla al corpo del bambino. Deve essere regolata in conformità alla sua crescita.

- L'altezza della cinghia della spalla può essere regolata in tre fasi. Si prega di regolare l'altezza in maniera adeguata.

La cinghia della spalla passa attraverso le aole di regolazione dell'altezza, dal raccordo di connessione sul retro, e quindi alla cinghia di regolazione sotto la superficie della seduta.

### Asole di regolazione dell'altezza.

- Strap di regolazione
- Raccordo di collegamento

## Nutzung Hoe te gebruiken

De

### Höhenanpassung des Geschirrs

Lassen Sie Ihr Kind vor der Nutzung im Kindersitz sitzen. Passen Sie die Höhe des Schultergurts so an, dass es Ihrem Kind passt. Die Höhe muss entsprechend des Wachstums angepasst werden.

- Die Höhe des Schultergurts kann in drei Stufen angepasst werden. Bitte passen Sie diese auf die angemessene Höhe an.

Der Schultergurt führt vom Anschlussstück auf der Rückseite durch die Öffnungen für die Höheneinstellung und dann zum Verstellriemen unter der Sitzfläche.

### Öffnungen für Höheneinstellungen

- Verstellriemen
- Anschlussstück

Nl

### Hoogteverstelling van de gordel.

Laat voor het gebruik het kind zitten in de auto zitten. Stel de hoogte van de schoudergordel van de gordel in op het lichaam van het kind. Deze moet worden aangepast overeenkomstig met de groei.

- De hoogte van de schoudergordel kan worden aangepast in drie fasen. Pas op de juiste hoogte.

Schoudergordel passeert de hoogteverstelling sleuven van de verbindende bevestiging op de rug, en de aanpassing riem onder het zitvlak.

### Hoogteverstelling slots

- Aanpassing riem
- Het aansluiten van de fitting

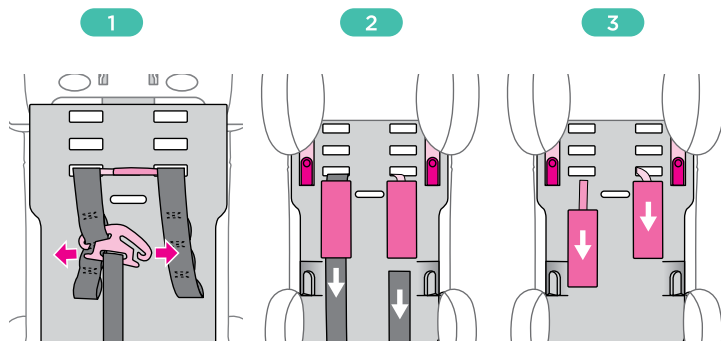
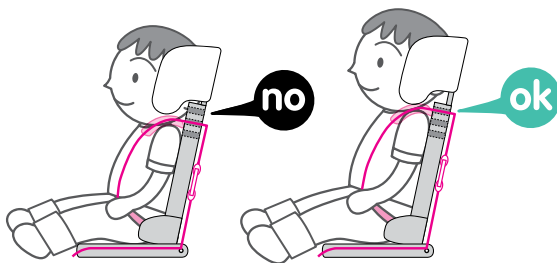

## How to Use Cómo usarlo

En

**!** CAUTION! Height of the shoulder belt of the harness should not be used in a lower slot position than the children's shoulder.

How to change the height of the shoulder belt.  
Removing the belt.

1. Remove and disconnect the harness belt of the left and right from the connecting fitting of the backrest back.
2. Remove the left and right of the harness belt from the slot.
3. Remove the hook-and-loop fastener that connects the shoulder pad at the back, pull out once from the body.

Es

**!** PRECAUSIÓN! La altura del arnés del cinturón de hombro no debería ser usada en una posición inferior a la de los hombros de los niños.

Cómo cambiar la altura del cinturón de hombro  
Removiendo el cinturón.

1. Remueva y desconecte el arnés izquierdo y derecho del cinturón desde los accesorios de conexión del respaldo trasero.
2. Remueva el arnés izquierdo y derecho del cinturón desde la ranura.
3. Remueva el gancho y bucle del sujetador que la conecta a la hombrera en la parte trasera, Jálela una vez desde el cuerpo.

## Comment L'utiliser Come utilizzarlo

Fr

**!** ATTENTION ! La hauteur de la ceinture de l'épaule du harnais ne doit pas être utilisée dans une position de fente inférieure à l'épaule de l'enfant.

Comment faire pour changer la hauteur de la ceinture de l'épaule.

- Enlever la ceinture.
1. Retirez et débranchez le harnais de la gauche et de la droite du raccord de l'arrière du dossier.
  2. Retirez la gauche et la droite de la ceinture du harnais de la fente.
  3. Retirez la fixation auto-agrippant qui relie l'épaulière à l'arrière, tirez une fois hors de l'ensemble.

It

**!** ATTENZIONE! L'altezza della cinghia della spalla non deve essere usata in una posizione inferiore a quella della spalla del bambino.

Come modificare l'altezza della cinghia della spalla.  
Rimozione della cinghia.

1. Rimuovi e scollega la cinghia sinistra e destra dal raccordo di collegamento posizionato nello schienale posteriore.
2. Rimuovi la bretella sinistra e destra dallo slot.
3. Rimuovi la chiusura hook-and-loop che collega le spalline sul retro.

## Benutzung Hoe te gebruiken

De

**!** VORSICHT! Für den Schultergurt sollte keine Öffnung verwendet werden, die niedriger liegt als die Schultern des Kindes.

Änderung der Höhe des Schultergurts  
Entfernen des Gurtes.

1. Trennen und entfernen Sie die Gurte links und rechts vom Anschlussstück auf der Rückseite der Rückenlehne.
2. Entfernen Sie die linke und rechte Seite des Gurtes aus der Öffnung.
3. Öffnen Sie den Klettverschluss, der das Schulterpolster auf der Rückseite befestigt und ziehen Sie es vom Aufbau ab.

Nl

**!** VOORZICHTIGHEID! Hoogte van de schoudergordel mag niet worden gebruikt in een sleuf lager dan de schouder van de kinderen.

Hoe de hoogte van de schoudergordel te veranderen  
Verwijderen van de riem.

1. Verwijder en ontkoppel de harnasgordel van de linker- en rechterkant bij de verbinding van de steun van de rugleuning.
2. Verwijder links en rechts van de gordel uit de sleuf.
3. Verwijder de haak-en-lus sluiting die de schouder pad aan de achterkant met elkaar verbindt, trek in een keer uit de behuizing.



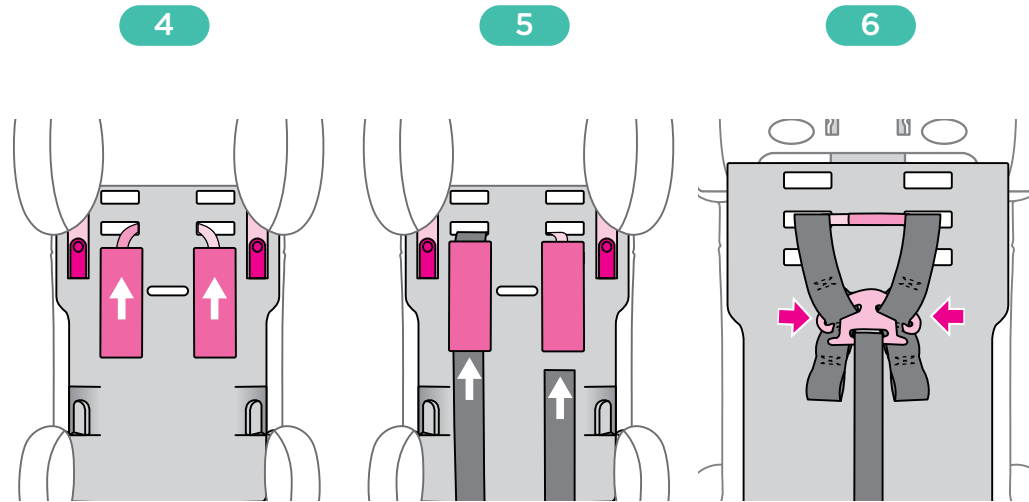

## How to Use Cómo usarlo

En

(Installing the belt)

1. Thread the strap through the slot that matches the height of the child's shoulder, then through the shoulder pad then fasten the hook-and-loop fastener.
2. Thread the left and right of the harness belt through the shoulder pads, up and out of the slot to the rear.
3. Thread the left and right of the harness belt-connecting fitting, and connect with the adjustment strap.

**Make sure that the harness belt is not twisted.**

Es

(Instalando el cinturón)

1. Pase la correa a través de la ranura que coincide con la altura del hombro del niño, entonces a través de la hombrera y luego sujételo con el cierre.
2. Pase la parte izquierda y derecha del cinturón a través de las hombreras arriba y afuera de la ranura en la parte trasera.
3. Pase la parte izquierda y derecha del accesorio de conexión del cinturón, y conéctelo con el cinturón de ajuste.

**Asegúrese de que el arnés del cinturón no esté doblado.**

## Comment L'utiliser Come utilizzarlo

Fr

(Installation de la ceinture)

1. passer la courroie dans la fente qui correspond à la hauteur de l'épaule de l'enfant, puis par le biais de l'épaulière puis fixer l'attache auto-agrippant.
2. passez la gauche et la droite de la ceinture du harnais à travers les épaulières, hors de la fente à l'arrière.
3. Enfiler la gauche et à droite du raccord du harnais de la ceinture et connectez avec la sangle de réglage.

**Assurez-vous que le harnais n'est pas tordu.**

It

(Installazione della cinghia)

1. Far passare la cinghia attraverso la fessura che corrisponde all'altezza della spalla del bambino, poi attraverso la spallina fissarla alla chiusura hook-and-loop.
2. Infilare la cinghia sinistra e destra tramite le spalline fino alla fessura sul retro.
3. Infilare le cinghie nel raccordo di cablaggio, e connetterle con la cinghia di regolazione.

**cintura a bretella non sia attorcigliata.**

## Benutzer Hoe te gebruiken

De

(Montierung des Gurtes)

1. Fädeln Sie den Riemen durch die Öffnung, die der Schulterhöhe Ihres Kindes entspricht, und dann durch das Schulterpolster, dann befestigen Sie den Klettverschluss.
2. Fädeln Sie das linke und rechte Ende des Gurtes durch die Schulterpolster, nach oben und raus durch die Öffnung auf der Rückseite.
3. Fädeln Sie das rechte und linke Anschlussstück des Gurtes durch und verbinden Sie es mit dem Verstellriemen.

**Stellen Sie sicher, dass der Gurt nicht verdreht ist.**

Nl

(Installeren van de band)

1. Steek de riem door de sleuf die overeenkomt met de hoogte van de schouder van het kind, ga dan door de schouder pad en bevestig de haak-en-lus sluiting.
2. Rijg de linker- en rechterkant van de gordel door de schoudevullingen, omhoog en uit de sleuf aan de achterzijde.
3. Rijg de linker- en rechterkant van de gordel-aansluiting van montage, en verbind met de aanpassings band.

**Zorg ervoor dat de gordel niet gedraaid zit.**

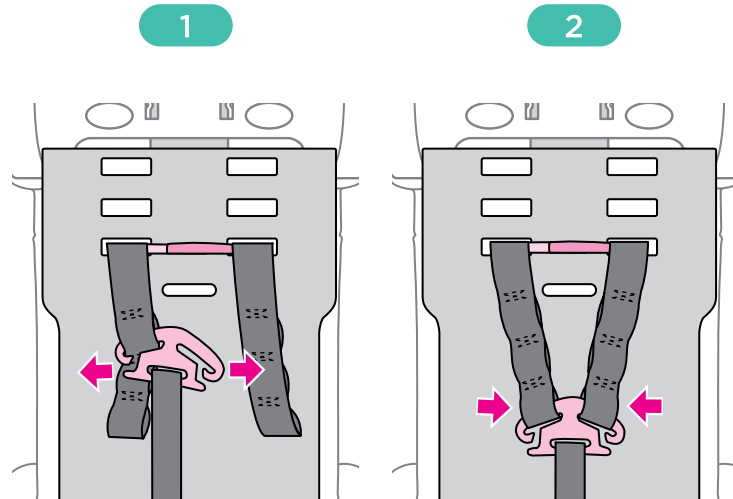

#### How to Use Cómo usarlo

En

Length adjustment of the harness belt.  
In accordance with the physique of your child, please adjust the length of the harness belt. (3 levels)

1. Remove and disconnect the left and right harness belt from the metal connector on the back of the backrest.
2. Select the loop that best fits your child's height and reconnect the metal connector.

Es

Ajuste de longitud del arnés de la correa.  
Según el físico de su hijo, por favor ajuste la longitud de la correa del arnés. (3 niveles).

1. Remueva y desconecte la parte izquierda y derecha de la correa del arnés del conector de metal en la parte trasera del respaldo.
2. Seleccione el nivel que mejor se adapte a la altura de su hijo y vuelva a fijar el conector de metal.

#### Comment L'utiliser Come utilizzarlo

Fr

Réglage de la longueur de la ceinture du harnais.  
Selon le physique de votre enfant, veuillez régler la longueur de la ceinture du harnais. (3 niveaux)

1. Retirez et débranchez le connecteur en métal à l'arrière du dossier de la ceinture du harnais de gauche et de droite.
2. Sélectionnez la boucle qui correspond mieux à la taille de votre enfant et rebranchez le connecteur métallique.

It

Regolazione della lunghezza della cintura dell'imbracatura.  
In accordo con il fisico del vostro bambino, si prega di regolare la lunghezza della cintura dell'imbracatura. (3 livelli)

1. Rimuovere e scollegare la cinghia sinistra e destra dal connettore metallico sul retro dello schienale.
2. Selezionare la misura che meglio si adatta all'altezza del bambino e ricollegare il connettore in metallo.

#### Benutzung Hoe te gebruiken

De

Längen Anpassung des Gurtes.  
Passen Sie bitte die Länge des Gurtes entsprechend des Körpers Ihres Kindes an. (3 Stufen)

1. Trennen und entfernen Sie den linken und rechten Gurt von der Metallverbindung auf der Rückseite der Rückenlehne.
2. Wählen Sie die Schlaufe aus, die am besten zur Größe Ihres Kindes passt, und verbinden Sie das Metallstück erneut.

Nl

Lengte aanpassing van de gordel.  
In overeenstemming met het lichaam van uw kind, past u de lengte van de gordel aan. (3 niveaus)

1. Verwijder en maak de linker en rechter riem los van de metalen verbinding op de achterkant van de rugleuning.
2. Selecteer de lus die het beste op hoogte van uw kind zit en sluit de metalen connector.

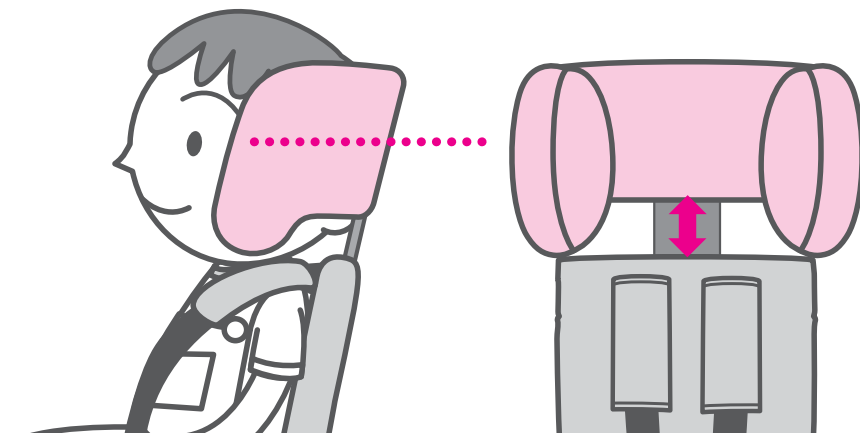

## How to Use Cómo usarlo

En

Height adjustment of the head support.  
This seat is fitted with an adjustable head support (2 positions). Please adjust the height of the head support according to the children's sitting height.

- High: Lift and pull the head support until you hear a "click".
  - Low: Push the head support down until you hear a "click".
- The back of the child's head must not protrude from the headrest of the product, and may not be supported by adults.  
\* When in use, please be sure to attach the headrest cover.

**CAUTION!** Children should be able to sit up unassisted.

Es

Ajuste de altura del soporte para la cabeza.  
Este asiento está equipado con un soporte ajustable para la cabeza (2 posiciones). Por favor ajuste la altura del soporte para la cabeza según la altura de posición sentada de sus hijos.

- Alto: Alce y jale el soporte para la cabeza hasta que escuche un "clic".
- Bajo: Empuje el soporte para la cabeza hacia abajo hasta que escuche un "clic".

La parte trasera de la cabeza del niño no debe sobresalir del soporte para la cabeza del producto, y no debe ser apoyado por adultos.

\* Cuando esté en uso, por favor asegúrese de fijar la cabeza del reposacabezas.

**PRECAUSIÓN!** Los niños deberían ser capaces de sentarse sin ayuda.

## Comment L'utiliser Come utilizzarlo

Fr

Réglage de la hauteur de l'appui-tête.  
Ce siège est équipé d'un appui-tête réglable (2 positions). Veuillez régler la hauteur de l'appui-tête selon la hauteur de la surface des sièges pour les enfants.

- Haut : Soulevez et tirez l'appui-tête et appuyez jusqu'à ce que vous entendiez un "clic".
- Bas : pousser la tête est appuyez vers le bas jusqu'à ce que vous entendiez un "clic".

L'arrière de la tête de l'enfant ne doit pas dépasser de la tête du produit et ne peut peut-être pas supporter les adultes.

\* Lorsque vous l'utilisez, s'il vous plaît n'oubliez pas d'attacher la housse de l'appui-tête.

**AVERTISSEMENT !** Les Enfants doivent pouvoir s'asseoir sans aide.

It

Regolazione in altezza del poggiatesta.  
Questo seggiolino è dotato di un supporto per la testa regolabile (2 posizioni). Si prega di regolare l'altezza del poggiatesta in base all'altezza di seduta dei bambini.

- Alta: Sollevare e tirare il poggiatesta fino a sentire un "clic".
- Bassa: Spingere il supporto per la testa verso il basso fino a sentire un "clic".

La parte posteriore della testa del bambino non deve sporgere dal poggiatesta, e non può essere supportato da un adulto.

\* Quando è in uso, si prega di accertarsi di fissare il coperchio poggiatesta.

**ATTENZIONE!** I bambini dovrebbero essere in grado di stare seduti da soli.

## Benutzung Hoe te gebruiken

De

Höhenanpassung der Kopfstütze.  
Dieser Sitz ist mit einer verstellbaren Kopfstütze ausgestattet (2 Positionen). Bitte passen Sie die Höhe der Kopfstütze entsprechend der Größe Ihres sitzenden Kindes an.

- Hoch: Heben Sie die Kopfstütze an und ziehen Sie diese nach oben, bis Sie ein Klicken hören.
- Tief: Drücken Sie die Kopfstütze nach unten, bis Sie ein Klicken hören.

Der Hinterkopf des Kindes darf nicht über die Kopfstütze des Produkts herausragen und nicht von Erwachsenen gestützt werden.

\* Stellen Sie bitte sicher, dass während der Nutzung der Überzug der Kopfstütze angebracht ist.

**VORSICHT!** Das Kind sollte in der Lage sein, ohne Hilfe aufrecht zu sitzen.

Nl

Hoogteverstelling van de hoofdsteun.  
Deze stoel is uitgerust met een verstelbare hoofdsteun (2 standen). Pas de hoogte van de hoofdsteun aan op de zithoogte van de kinderen.

- Hoog: Til en trek de hoofdsteun tot u een "klik" hoort.
- Laag: Duw de hoofdsteun naar beneden tot u een "klik" hoort.

De achterkant van het hoofd van het kind mag niet uitsteken van de hoofdsteun van het product, en mag niet worden ondersteund door volwassenen.

\* Tijdens het gebruik, raden wij u aan de hoofdsteun deksel goed te bevestigen.

**VOORZICHTIGHEID!** Kinderen moeten kunnen zitten zonder hulp.

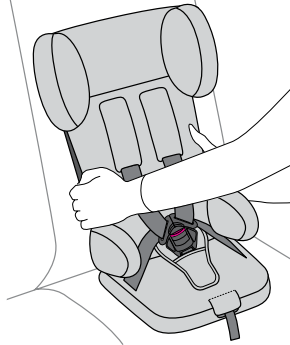
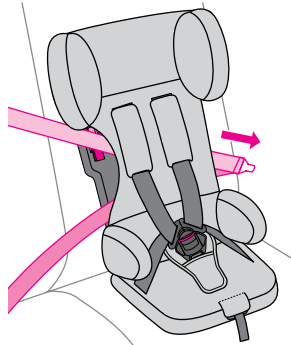
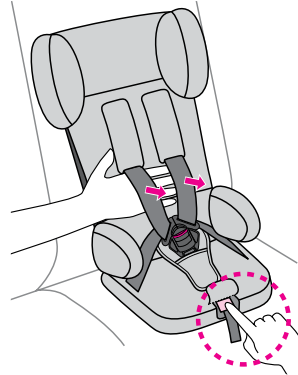
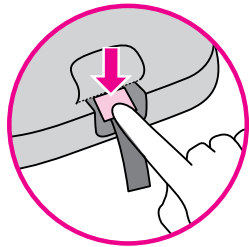

## Installing in your car Instalándolo en su coche

En

**Warning!** For your child's maximum protection, it is essential to use and install the child seat according to the instructions in this User Guide.

1. Place the car seat on the allocated car seat. It must be forward facing only and equipped with a 3-point safety belt system.
2. As shown in the diagram, thread the car seat belt between the shell and the seat pad.  
If the seat belt is difficult to pull, hold down the adjustment strap lock release button as shown in the figure above. Loosen the left and right harness belt fully.

**CAUTION!** Please do not pull the shoulder pad. It can cause damage.

Es

**Advertencia!** Para la máxima protección de su hijo, es esencial usar e instalar el asiento de coche según las instrucciones de esta guía de usuario.

1. Ponga el asiento de coche en el asiento de coche asignado. Solo debe estar viendo hacia adelante y debe estar equipado con un sistema de correa de seguridad de 3 puntos.
2. Pádelo con un sistema de correa de seguridad de 3 puntos.
2. Como se muestra en el diagrama, jale el cinturón del asiento de coche entre la cubierta y la almohadilla del asiento.

Si el asiento del coche es difícil de jalar, sostenga hacia abajo el botón de liberación de la correa de ajuste tal como se muestra en la imagen de arriba. Afloje el arnés izquierdo y derecho del cinturón completamente..

**PRECAUSIÓN!** Por favor no jale la hombrera. Esta acción puede causarle daños.

## Installation dans votre voiture Installazione in auto

Fr

**Attention !** Pour une protection maximale de votre enfant, il est impératif d'utiliser et d'installer le siège enfant suivant les instructions dans ce Guide de l'utilisateur.

1. Placer le siège auto sur le siège-auto alloué. Il doit être orienté vers l'avant seulement et être équipé d'un système de ceinture de sécurité 3 points.
2. comme indiqué dans le diagramme, enfiler la ceinture du véhicule entre la coque et la surface du siège.  
Si la ceinture de sécurité est difficile à tirer, maintenez le bouton de déclenchement du réglage de la sangle de verrouillage tel qu'illustré dans la figure ci-dessus. Desserrer la ceinture du harnais gauche et droite entièrement.

**AVERTISSEMENT!** Veiller à ne pas tirer l'épaulière. Il peut causer des dommages.

It

**Attenzione!** Per la massima protezione del bambino, è essenziale utilizzare ed installare il seggiolino seguendo le istruzioni contenute in questa guida utente.

1. Posiziona il seggiolino sul sedile dell'auto. Deve necessariamente essere rivolto in avanti e dotato di un sistema di cinture di sicurezza a 3 punti.
2. Come mostrato nel diagramma, infilare la cintura di sicurezza dell'auto tra la struttura e la seduta.  
Se la cintura di sicurezza risulta difficile da tirare, tieni premuto il pulsante di sblocco di regolazione della cinghia come mostrato nella figura sopra. Allenta completamente la cintura l'imbragatura a sinistra e a destra.

**ATTENZIONE!** Si prega di non tirare la spallina. Può causare danni.

## Montierung in Ihrem Fahrzeug Het installeren in je auto

De

**Warning!** Für den größtmöglichen Schutz Ihres Kindes ist es unerlässlich, dass Sie den Kindersitz entsprechend dieser Anleitung montieren.

1. Platzieren Sie den Kindersitz auf dem gewählten Autositz. Dieser muss vorwärtsgerichtet und mit einem Drei-Punkt-Sicherheitsgurtsystem ausgestattet sein.
2. Fädeln Sie den Sicherheitsgurt des Autos zwischen der Schale und dem Sitzpolster durch wie in der Abbildung gezeigt.  
Wenn der Sicherheitsgurt sich schwer ziehen lässt, drücken Sie den Entriegelungsknopf für den Verstellriemen wie im Bild oben gezeigt. Lösen Sie den linken und rechten Gurt des Kindersitzes vollständig.

**VORSICHT!** Bitte ziehen Sie nicht am Schulterpolster. Dies kann zu Schäden führen.

Nl

**Waarschuwing!** Voor maximale bescherming van uw kind, is het essentieel om het kinderzitje te gebruiken en te installeren volgens de instructies in deze handleiding.

1. Plaats de autostoel op de toegewezen autostoel. Het moet naar voren worden gericht en moet uitgerust zijn met een 3-punts gordel systeem.
2. Zoals aangegeven in de afbeelding en haal de autogordel tussen het reservoir en de zitting.  
Als de veiligheids gordel moeilijk is om aan te trekken, houdt u de verstelband ontgrendelknop zoals aangegeven in het bovenstaande figuur. Draai de linker en rechter gordel volledig.

**VOORZICHTIGHEID!** Gelieve niet te trekken van de schouder pad. Het kan schade veroorzaken.

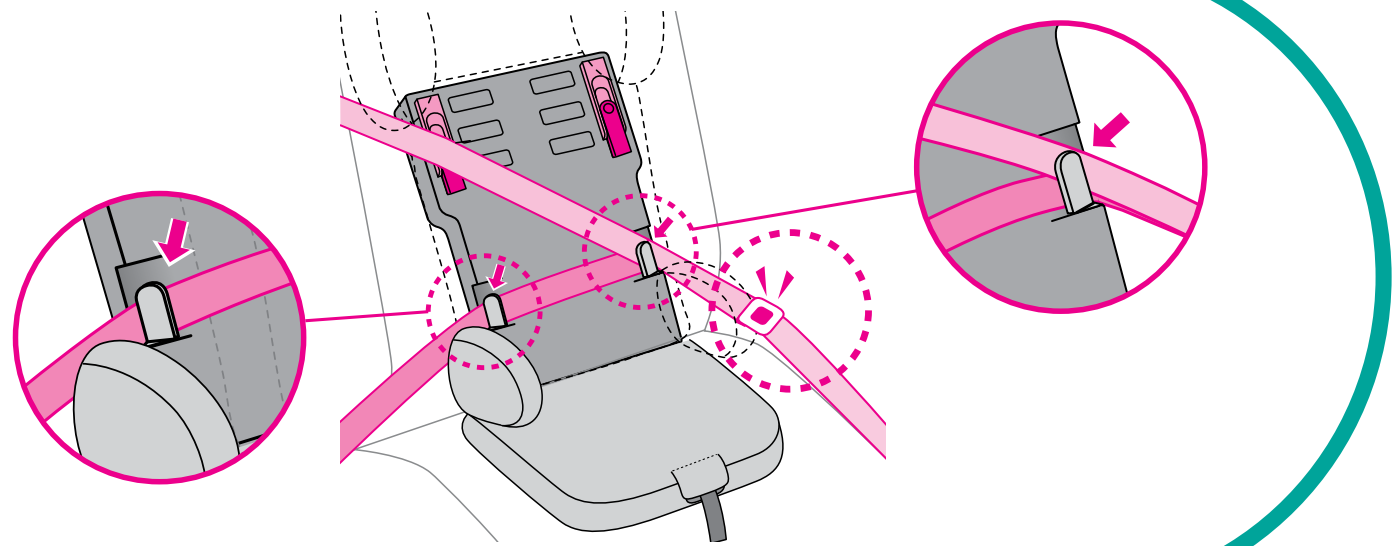

**Installing in your car**  
**Instalándolo en su coche**

En

3. Thread the safety the car seat belt (both shoulder and waist) between the seat pad and the seat shell and insert the waist belt guide into the slit (marked in red).
4. Thread the seat belt on the opposite side of the waist belt guide and engage the buckle tongue in the vehicle seat buckle until you hear a "click!" Snap!

**! DANGER!** Do not route the vehicle belt using any other path when using this child seat. For assistance contact child restraint manufacturer

Es

3. Pase el seguro en el cinturón del asiento de seguridad (tanto en los hombros como la cintura) entre la almohadilla del asiento y la cubierta del asiento, e inserte la guía del cinturón de cintura dentro de la hendidura (marcada en rojo).
4. Pase el cinturón del asiento en el lado opuesto de la guía del cinturón de la cintura y ajuste la lengüeta de la hebilla en la hebilla del asiento del vehículo hasta que escuche un "click!"

**! PELIGRO!** No pase el cinturón del vehículo por cualquier otra ruta cuando use este asiento infantil. Si desea asistencia, contacte al fabricante del sistema de retención para niños.

**Installation dans votre voiture**  
**Installazione in auto**

Fr

3. faire passer la sécurité de la ceinture du véhicule (épaule et tour de taille) entre la surface du sièges et la coque du siège et insérez la ceinture dans la fente (marquée en rouge).
4. faire passer la ceinture de sécurité du côté opposé du click de la ceinture de la taille et de mettre la boucle dans la boucle du siège du véhicule jusqu'à entendre un "clic"! Snap!

**! DANGER!** Ne faites pas passer la ceinture du véhicule vers un autre chemin qui n'est pas le chemin normal lors de l'utilisation de ce siège pour enfant. Pour assistance, contactez le fabricant.

It

3. Infilare la cintura di sicurezza dell'auto (sia spalla che vita) tra il cuscino e la struttura del sedile e inserisci la cintura della vita nella fessura (segnata in rosso).
4. Fai passare la cintura di sicurezza sul lato opposto della guida della cintura della vita e innesta la linguetta nella fibbia del sedile del veicolo fino a sentire un "click!" Fatto!

**! PERICOLO!** Non far passare la cinta del veicolo in qualsiasi altro percorso quando si utilizza questo seggiolino per bambini. Per assistenza, contatta il produttore di questo seggiolino.

**Montierung in Ihrem Fahrzeug**  
**Het installeren in je auto**

De

3. Fädeln Sie den Sicherheitsgurt des Fahrzeugs (Schulter- und Hüftgurt) zwischen dem Sitzpolster und der Sitzschale hindurch und führen Sie den Hüftgurt durch den Schlitz (rot markiert).
4. Fädeln Sie den Sicherheitsgurt durch die gegenüberliegende Führung für den Hüftgurt und stecken Sie die Schnalle des Gurtes in den Verschluss, bis Sie ein Klicken hören!

**! GEFAHR!** Führen Sie den Sicherheitsgurt auf keine andere Weise während der Nutzung dieses Kindersitzes. Wenden Sie sich für Unterstützung an den Hersteller des Rückhaltesystems.

Nl

3. Rijg de veiligheid van de autogordel (zowel schouder en taille) tussen het zitkussen en de zitting en plaats de heupgordel in de sleuf (rood gemarkeerd).
4. Rijg de gordel aan de andere kant van de tailleband en plaats de gesp in het slot van de autogordel totdat u een "klik" hoort!

**! GEVAAR!** Maak geen gebruik van overige gordels bij gebruik van dit kinderzitje. Voor hulp neem contact op met de fabrikant van het kinderzitje.

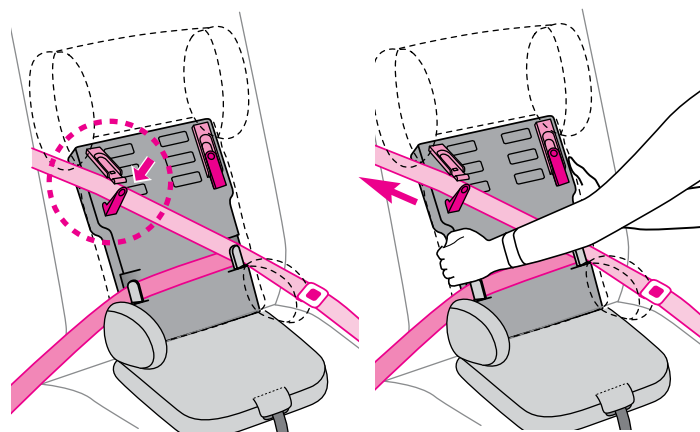
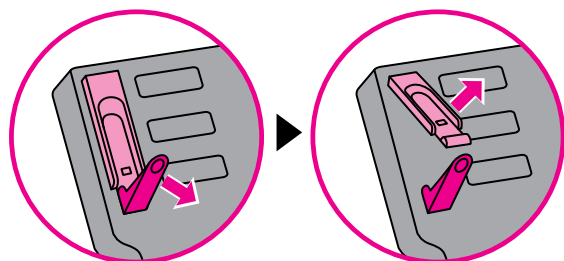

#### Installing in your car Instalándolo en su coche

En

5. Unlock the belt as shown in the figure above, and thread the shoulder belt between through the red shoulder belt guides.

#### Belt lock

6. As shown in the illustration, hold down the Child Restraint System flat against the car seat and backrest. Tighten the vehicle seat belt by pulling on the diagonal (shoulder) seat belt section.

**Warning!** For your child's maximum protection, it is essential to use and install the child seat according to the instructions in this User Guide.

Es

5. Desbloquee el cinturón tal como se muestra en la imagen de arriba, y pase el cinturón de hombro entre las guías rojas del cinturón de hombro.

#### Cierre del cinturón

6. Tal como se muestra en la ilustración, sostenga hacia abajo el sistema de restricción para niños en contra del asiento del coche y el respaldo. Apriete el cinturón del asiento del coche jalándolo hacia la sección diagonal del cinturón (hombro).

**Advertencia!** Para la máxima protección de su hijo, es esencial usar e instalar el asiento para niños según las instrucciones en esta guía de usuario.

#### Installation dans votre voiture Installazione in auto

Fr

5. déverrouiller la ceinture comme illustré dans la figure ci-dessus, puis passez la ceinture d'épaule entre dans les guides de ceinture rouge.

#### Serrure de ceinture

6. comme indiqué dans l'illustration, maintenez le système de retenue pour enfants plat contre le siège et le dossier. Serrer la ceinture en tirant sur la section diagonale (épaule) de la ceinture de sécurité.

**Attention!** Pour une protection maximale de votre enfant, il est impératif d'utiliser et d'installer le siège enfant suivant les instructions dans ce Guide de l'utilisateur.

It

5. Sblocca la cinghia come mostrato nella figura sopra, e infila la cinta della spalla attraverso le guide rosse della cinghia della spalla.

#### Blocco della cinta

6. Come mostrato in figura, tieni premuto il sistema di ritenuta del bambino piatto contro il sedile dell'auto e lo schienale. Stringi la cintura di sicurezza del veicolo tirando la cintura diagonale (spalla).

**Avvertimento!** Per la massima protezione del bambino, è indispensabile usare e installare il seggiolino secondo le istruzioni contenute in questo Manuale d'uso.

#### Montierung in Ihrem Fahrzeug Het installeren in je auto

De

5. Entriegeln Sie den Gurt wie in der Abbildung gezeigt und fädeln Sie den Schultergurt durch die roten Führungen für den Schultergurt.

#### Gurtblockierung

6. Drücken Sie das Kinderrückhaltesystem wie in der Abbildung gezeigt flach an den Autositz und die Rückenlehne. Straffen Sie den Sicherheitsgurt, indem Sie an dem diagonalen (Schulter-) Teil des Gurtes ziehen.

**Warning!** Für den größtmöglichen Schutz Ihres Kindes ist es unerlässlich, dass Sie den Kindersitz entsprechend dieser Anleitung montieren.

Nl

5. Maak de riem zoals aangegeven in het bovenstaande figuur los, en rijg de schoudergordel tussen de rode schoudergordel door.

#### Gordel slot

6. Zoals in de afbeelding, houdt u het kinderzitje plat tegen de auto zitting en rugleuning. Trek de autogordel door te trekken diagonaal (schouder) gordel.

**Waarschuwing!** Voor maximale bescherming van uw kind, is het essentieel om het kinderzitje volgens de instructies in deze handleiding te gebruiken en installeren.

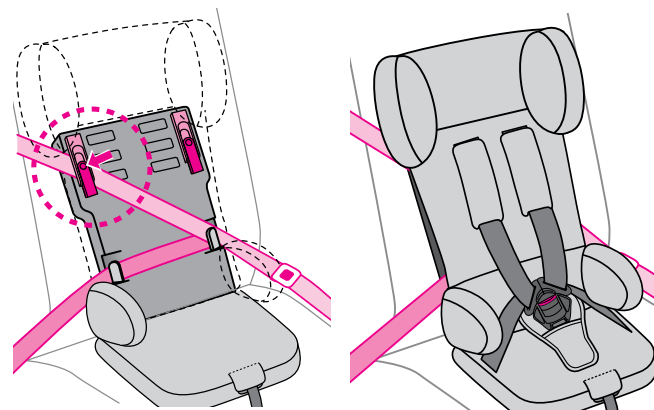
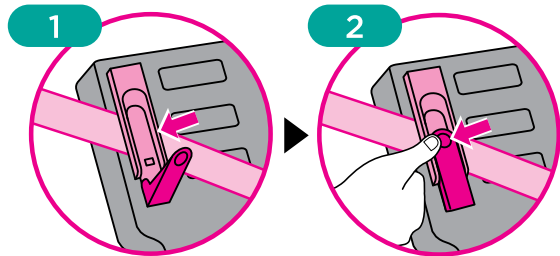

**Installing in your car  
Instalándolo en su coche**

En

7. With the seat belt tightened, close and lock the red belt lock as in the figure above. "Click"
8. Ensure that the car seat belt is fastened.
9. Ensure that the belt lock is applied.
10. Ensure that the child restraint seat cover is in place.

**Warning!** For your child's maximum protection, it is essential to use and install the child seat according to the instructions in this User Guide. **DANGER!** Do not use any load bearing contact points other than those described in the instructions and marked in the child restraint.

Es

7. Con el cinturón fijado, cierre y tranque el bloqueo rojo del cinturón tal como se muestra en la imagen de arriba. "Clic".
8. Asegúrese que el cinturón del coche esté abrochado.
9. Asegúrese que el cierre del cinturón esté aplicado.
10. Asegúrese que la cubierta del asiento del sistema de restricción para niños esté puesto.

**Advertencia!** Para la máxima protección de su hijo, es esencial usar e instalar el asiento para niños según las instrucciones en esta guía de usuario. **PELIGRO!** No use ningún punto de contacto de apoyo aparte de aquellos descritos en las instrucciones y marcados en el sistema de restricción para niños.

**Installation dans votre voiture  
Installazione in auto**

Fr

7. avec la ceinture serrée, fermer et verrouiller la serrure de la ceinture rouge comme indiqué sur la figure ci-dessus. "Clic"
8. s'assurer que la ceinture du véhicule est fixée.
9. s'assurer que le verrou de la ceinture est appliqué.
10. Veillé à ce que la housse du siège de retenue pour enfants est en place.

**Attention!** Pour une protection maximale de votre enfant, il est impératif d'utiliser et d'installer le siège enfant suivant les instructions dans ce Guide de l'utilisateur. **DANGER!** Ne pas utiliser n'importe quel des points de contact autres que celles décrites dans les instructions et marqué dans le dispositif de retenue de charge.

It

7. Con la cintura di sicurezza assicurata, chiudi e blocca il blocco rosso della cinto come nella figura sopra. "Clic".
8. Assicurati che la cintura di sicurezza dell'auto sia allacciata.
9. Assicurati che ci sia il blocco.
10. Verifica che il rivestimento del sedile di sicurezza per bambini sia in ordine.

**Avvertimento!** Per la massima protezione del bambino, è indispensabile usare e installare il seggiolino secondo le istruzioni contenute in questo Manuale d'uso. **PERICOLO!** Non utilizzare punti di contatto diversi da quelli descritti nelle istruzioni e contrassegnati sul sistema di ritenuta.

**Montierung in Ihrem Fahrzeug  
Het installeren in je auto**

De

7. Mit dem befestigten Sicherheitsgurt schließen und verschließen Sie die roten Gurtverschlüsse wie in der Abbildung gezeigt. "Klick."
8. Stellen Sie sicher, dass der Sicherheitsgurt des Fahrzeugs fest sitzt.
9. Stellen Sie sicher, dass der Gurtverschluss verschlossen ist.
10. Stellen Sie sicher, dass das Sitzpolster des Kinderrückhaltesystems richtig positioniert ist.

**Warnung!** Für den größtmöglichen Schutz Ihres Kindes ist es unerlässlich, dass Sie den Kindersitz entsprechend dieser Anleitung montieren. **GEFAHR!** Nutzen Sie keine anderen tragenden Kontaktpunkte als die, die in dieser Anleitung beschrieben werden und die im Kinderrückhaltesystem markiert sind.

Nl

7. Met de veiligheids gordel strakgetrokken, doe de rode band dicht zoals in het figuur hierboven. "Klik".
8. Zorg dat de autogordel is bevestigd.
9. Zorg dat het gordelslot wordt toegepast.
10. Zorg ervoor dat de bekleding van het kinderzitje op zijn plaats zit.

**Waarschuwing!** Voor maximale bescherming van uw kind, is het essentieel om het kinderzitje volgens de instructies in deze handleiding te gebruiken en installeren. **GEVAAR!** Gebruik geen ander contactpunt dan die in de instructies zijn beschreven en op het kinderbeveiligingssysteem staan beschreven.

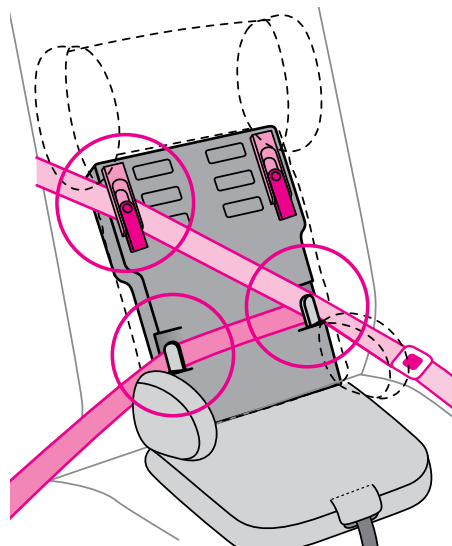

## Installation Check Verificación de instalación

En

**CAUTION!** Always check that the child safety seat is securely installed before placing children in seat.

- Did you thread the car seat belt (both shoulder waist) through the correct belt guide?
- Did you firmly lock the red belt locks?
- Did you ensure that the car seat belt is not sagging or twisted?
- Is the headrest cover pad installed correctly?

**Warning:** Please be sure to perform the inspection prior to placing your child in the safety seat! If installation is incorrect, remove and start again. Please place your child in the safety seat only after you have ensured correct installation.

Es

**PRECAUCIÓN!** Siempre verifique que el asiento de seguridad para niños esté seguramente instalado antes de poner al niño en el asiento.

- Pasó el cinturón del asiento del coche (tanto el del hombro como el de la cintura) a través de la guía correcta del cinturón?
- Abrochó firmemente los cierres rojos del cinturón?
- Se aseguró que el cinturón del asiento no está colgando o doblado?
- La almohadilla de la cubierta del reposacabezas fue instalada correctamente?

**Advertencia!** ¡Por favor asegúrese de realizar una inspección antes de poner a su hijo en el asiento de seguridad! Si la instalación es incorrecta, remuévalo e inténtelo de nuevo. Por favor ponga a su hijo en el asiento de seguridad solo después de que haya asegurado su instalación correcta.

## Vérification de l'installation Controllo dell'installazione

Fr

**AVERTISSEMENT !** Vérifiez toujours que le siège auto est solidement installé avant de placer les enfants en siège.

- Avez-vous enfilé la ceinture du véhicule (les deux tailles épaulent) dans le guide de courroie correctement?
- Avez-vous verrouillé fermement les écluses de la ceinture rouge?
- Avez-vous fait en sorte que la ceinture du véhicule n'est pas affaissée ou tordu?
- Est-ce que le coussin de la couverture de l'appui-tête est installé correctement?

**ATTENTION :** Veuillez à procéder à l'inspection avant de placer votre enfant dans le siège auto ! Si l'installation est incorrecte, enlevez et recommencez. Veuillez placer votre enfant dans le siège de sécurité uniquement après que vous vous êtes assuré d'une installation correcte.

It

**ATTENZIONE!** Verificare sempre che il seggiolino sia installato correttamente prima di posizionare il bambino.

- Hai infilato la cintura di sicurezza dell'auto (entrambi vita e spalla) attraverso la guida della cinghia correttamente?
- Hai assicurato saldamente i blocchi rossi della cintura?
- Hai controllato che la cintura di sicurezza dell'auto sia in ordine e funzionante?
- La copertura imbottita del poggiatesta è installata correttamente?

**Attenzione:** Si prega di assicurarsi di eseguire l'ispezione prima di mettere il bambino nel seggiolino! Se l'installazione non è corretta, rimuovere e ricominciare da capo. Si prega di inserire il vostro bambino nel seggiolino di sicurezza solo dopo essersi assicurati che l'installazione sia corretta.

## Überprüfung der Montage Installatie Check

De

**VORSICHT!** Überprüfen Sie immer, ob der Kindersitz korrekt installiert ist, bevor Sie ein Kind in den Sitz setzen.

- Haben Sie den Sicherheitsgurt des Fahrzeugs (Schulter- und Hüftgurt) durch die korrekten Gurtführungen gefädelt?
- Haben Sie die roten Gurtverschlüsse fest geschlossen?
- Haben Sie sichergestellt, dass der Sicherheitsgurt des Fahrzeugs nicht zu locker oder verdreht ist?
- Ist das Polster der Kopfstütze ordnungsgemäß angebracht?

**Warnung:** Bitte führen Sie diese Inspektion durch, bevor Sie Ihr Kind in den Kindersitz setzen! Wenn die Montage fehlerhaft war, entfernen Sie den Sitz und fangen Sie von vorne an. Bitte setzen Sie Ihr Kind nur in den Sitz, nachdem Sie die korrekte Montage sichergestellt haben.

Nl

**VOORZICHTIGHEID!** Controleer altijd of het kinderzitje goed is geïnstalleerd voordat het plaatsen van kinderen in de stoel.

- Heeft u gebruik gemaakt van de juiste banden van de autogordel (beiden schouder taille) door middel van de juiste band?
- Heb je het rode band slot vast gezet?
- Heeft u ervoor gezorgd dat de autogordel niet wordt verzakt of gedraaid?
- Is de hoofdsteun correct geïnstalleerd?

**Waarschuwing:** Zorg ervoor dat u de inspectie uitvoert voorafgaand aan het plaatsen van uw kind in de stoel! Als de installatie niet correct is, verwijderen deze en begin opnieuw. Plaats uw kind in de stoel nadat u voor de juiste installatie heeft gezorgd.



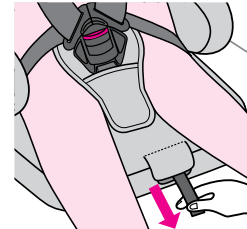
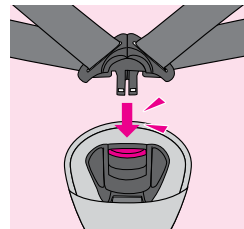
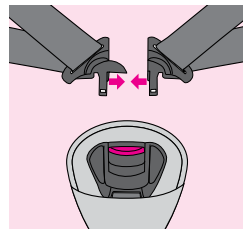
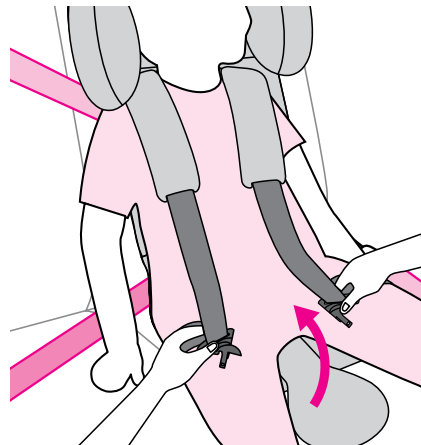

## Securing the child Asegurando al niño

En

1. Sit your child on the seat pad on top of the crotch belt. Unlock the safety buckle on the crotch belt and pull the shoulder harness over your child's shoulders.
  2. Pull the buckle from between the legs, with the left and right tongues of the shoulder buckles facing up; connect the left & right tongues by inserting the plastic pin as shown in the figure above. Push the belt tongues into the belt buckle. This must lock into place with an audible „CLICK“. Snap!
  3. As shown in the illustration, pull the adjustment strap. Please adjust the length of the harness belt according to the child's body.
  4. Make sure the lap strap of the harness is worn low down, so that the infant pelvis is firmly engaged.
- \* To see how to loosen the harness belt, refer to page 31.

Es

1. Siente a su hijo en la almohadilla del asiento en la parte superior del cinturón de la entrepierna. Quite la hebilla de seguridad en el cinturón de la entrepierna y ponga el arnés del hombro encima de los hombros de su hijo.
  2. Jale la hebilla entre las piernas, con las lengüetas izquierdas y derecha de las hebillas del hombro viéndolo hacia arriba; conecte las lengüetas izquierdas y derechas insertando el perno de plástico tal como es mostrado en la imagen de arriba. Empuje las lengüetas del cinturón dentro de la hebilla del cinturón. Esto debe fijarlo en el lugar junto a un "CLIC" audible.
  3. Tal como se muestra en la ilustración, jale la correa de ajuste. Por favor ajuste la longitud del arnés del cinturón según el tamaño del cuerpo del niño.
  4. Asegúrese de que el cinturón pélvico del arnés es usado hacia abajo, para que así la pelvis del infante esté firmemente sujeto.
- \* Para ver cómo aflojar el arnés del cinturón, refiérase a la página 31.

## Sécuriser votre enfant Mettere il bambino in sicurezza

Fr

1. Asseyez votre enfant sur le coussin du siège sur le dessus de la courroie d'entrejambe. Débloquer la boucle de sécurité sur la sangle de l'entrejambe et tirer les bretelles sur les épaules de votre enfant.
  2. Tirez la boucle entre les jambes, les langues gauche et droite de l'épaulé de boucles vers le haut ; Raccorder les languettes de gauche & droite en insérant l'axe en plastique comme sur la figure ci-dessus. Poussez les languettes de la courroie dans la boucle de ceinture. Cela doit s'immobiliser avec un "clic". Snap!
  3. Comme indiqué dans l'illustration, tirez sur la sangle de réglage. S'il vous plaît ajuster la longueur de la ceinture du harnais selon le corps de l'enfant.
  4. Assurez-vous que la partie abdominale du harnais est portée bas vers le bas, afin que le bassin pour bébés soit fermement engagé.
- \* Pour savoir comment faire pour desserrer la ceinture du harnais, reportez-vous à la page 31.

It

1. Fai sedere il bambino sul rilievo posto sulla parte superiore della cinta della zona genitale. Sblocca la fibbia di sicurezza e tira la bretella sulle spalle del bambino.
  2. Estrai la fibbia tra le gambe, con le linguette sinistra e destra della fibbia rivolte verso l'alto; collega le linguette sinistra e destra inserendo il perno di plastica come mostrato nella figura precedente. Spingi le linguette della cinghia nella fibbia della cintura. Queste devono bloccarsi in posizione con un "click" udibile. Snap!
  3. Come mostrato nella figura, tira la cinghia di regolazione. Regolare la lunghezza della cinghia secondo il corpo del bambino.
  4. Assicurati che la cinghia sia indossata in basso, in modo che il bacino del bambino sia fermamente agganciato.
- \* Per vedere come allentare la cintura a bretella, fare riferimento alla pagina 31.

## Sicherung des Kindes Beveiliging van het kind

De

1. Setzen Sie Ihr Kind auf das Sitzpolster auf den Schrittgurt. Entriegeln Sie den Sicherheitsverschluss des Schrittgurtes und ziehen Sie den Schultergurt über die Schultern Ihres Kindes.
  2. Ziehen Sie die Schnalle zwischen den Beinen hervor und verbinden Sie den rechten und linken Verschluss, indem Sie den Plastikstift wie in der Abbildung gezeigt einstecken, während der rechte und linke Verschluss der Schulternschnallen nach oben ziehen. Drücken Sie die Gurtverschlüsse in die Gurtschnallen. Diese müssen mit einem hörbaren „KLICK“ in der richtigen Position einrasten.
  3. Wie in der Illustration gezeigt, ziehen Sie nun am Verstellriemen. Bitte passen Sie die Länge des Gurtes dem Körper Ihres Kindes an.
  4. Stellen Sie sicher, dass der Riemen für den Schoß des Kindes weit unten getragen wird, damit das Becken des Kindes fest gesichert ist.
- \* Zum Lösen des Gurtes, siehe Seite 31.

Nl

1. Zit uw kind op de zitting op de top van het kruis riem. Ontgrendel de veiligheids gesp van de kruisgordel en trek de schoudergordel over de schouders van uw kind.
  2. Trek de gesp tussen de benen vandaan, met de linker en rechter tongen van de schouder gespen naar boven; sluit de linker en rechter tongen door het inbrengen van de plastic pen, zoals aangegeven in het bovenstaande figuur. Duw de gordel tongen in de gesp. Dit moet vastklikken met een hoorbare "klik"!
  3. Zoals aangegeven in de illustratie, trek de aanpassing band aan. Pas de lengte van het harnas banden aan volgens lichaam van het kind.
  4. Zorg ervoor dat de heupgordel van het tuig is laag gedragen word, zodat het kind stevig met zijn bekken vast zit.
- \* Om te zien hoe u de harnas riem los kunt maken, kunt u kijken op pagina 31.

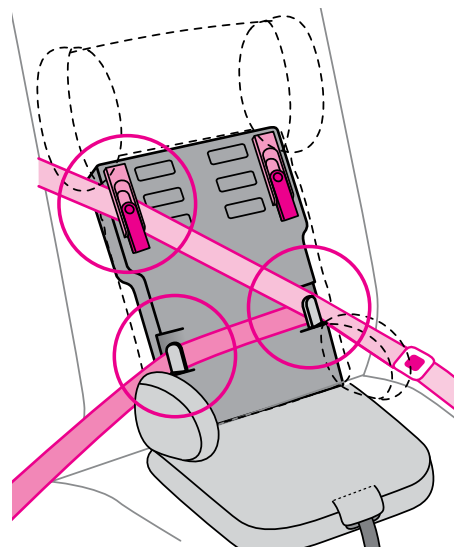

#### Is your child secure?

En

**!** CAUTION! Be sure to check whether the seat is properly installed before moving the car. If the installation is incorrect, please stop and reinstall the seat. Do not move the vehicle before the seat and your child are properly secured.

- Are the tongue plates securely inserted and locked into the buckle?
- Is your child seated with his back flat against the backrest and sitting firmly on the seat pad?
- Have you ensured that the harness belts are not twisted or sagging?
- Did you ensure that the shoulder belt does not squeeze the neck of the child?
- Did you check the height of the headrest to match the back of the head of your child?
- Has the height of the shoulder belt of the harness been adjusted correctly?

As shown in the illustration, due to the positional relationship between the seat belt and the seat, there may be a gap between the back of this product and the seat. This is normal and the seat can be used.

**!** CAUTION! Please ensure that the backrest is attached flat against the car seat surface.

#### Votre enfant, est-il en sécurité?

Fr

**!** AVERTISSEMENT. Ne pas déplacer le véhicule sans vérifier si le siège est bien installé. Si l'installation n'est pas installée correctement, s'il vous plaît arrêtez et réinstallez le siège.

- Est-ce que les plaques de sont solidement insérée et bloquée dans la boucle?
- Est-ce que votre enfant est assis le dos contre le dossier et assis solidement sur le coussin du siège?
- Avez-vous veillé à ce que les sangles du harnais ne soient pas vrillées ou affaissées?
- Avez-vous fait en sorte que la ceinture diagonale ne comprime pas le cou de l'enfant?
- Avez-vous vérifié la hauteur de l'appui-tête pour qu'elle corresponde à l'arrière de la tête de votre enfant?
- la hauteur de la ceinture d'épaule du harnais a été correctement réglée?

Ces montrés dans l'illustration, en raison de la relation positionnelle entre la ceinture et le siège, qu'il peut y avoir un écart entre le siège et le verso de ce produit. Ceci est normal et le siège peut être utilisé.

**!** AVERTISSEMENT! Veuillez-vous assurer que le dossier est joint à plat contre la surface du siège de l'automobile.

#### Ist Ihr Kind sicher?

De

**!** VORSICHT! Stellen Sie sicher, dass der Sitz ordnungsgemäß montiert ist, bevor Sie losfahren. Wenn die Anbringung fehlerhaft ist, halten Sie bitte an und montieren Sie den Sitz erneut. Bewegen Sie das Fahrzeug nicht, bevor der Sitz und Ihr Kind ordnungsgemäß gesichert sind.

- Sind die Verschlüsse sicher in den Schnallen eingesteckt und eingerastet?
- Sitzt Ihr Kind mit dem Rücken flach an der Rückenlehne und sicher auf dem Sitzpolster?
- Haben Sie sichergestellt, dass die Gurte nicht verdreht oder zu locker sind?
- Haben Sie sichergestellt, dass der Schultergurt nicht den Nacken Ihres Kindes einklemmt?
- Haben Sie die Höhe der Kopfstütze gemäß der Höhe des Kopfes Ihres Kindes angepasst?
- Wurde die Höhe des Schultergurtes korrekt angepasst?

Wie in der Abbildung auf Seite 53 gezeigt, kann aufgrund der Positionsbeziehung zwischen dem Sicherheitsgurt und dem Sitz eine Lücke zwischen der Rückseite des Produkts und dem Sitz entstehen. Dies ist normal und der Sitz kann genutzt werden.

**!** VORSICHT! Bitte stellen Sie sicher, dass die Rückenlehne flach an der Oberfläche des Autositzes anliegt.

## Su hijo está seguro?

Es

**! PRECAUSIÓN!** Asegúrese de verificar si el asiento está apropiadamente instalado antes de mover el coche. Si la instalación no es correcta, por favor deténgase y vuelva a instalar el asiento. No mueva el vehículo antes de que el asiento y su hijo estén apropiadamente asegurados.

- Las placas de la lengüeta están insertadas y aseguradas dentro de la hebilla?
- Su hijo está sentado con su espalda plana en contra del respaldar y está sentado firmemente en la almohadilla del asiento?
- Se ha asegurado de que los arneses del cinturón no estén doblados o colgando?
- Se aseguró que el cinturón de hombro no aprieta el cuello del niño?
- Verificó que la altura del reposacabezas coincide con la parte trasera de la cabeza de su hijo?
- La altura del cinturón de hombro del arnés ha sido ajustada correctamente?

Tal como se muestra en la ilustración, debido a la relación posicional entre el cinturón y el asiento, puede haber una brecha entre la parte trasera de este producto y el asiento. Esto es normal y el asiento puede ser usado.

**! PRECAUSIÓN!** Por favor asegúrese de que el respaldar esté fijado de forma plana en contra de la superficie del asiento del coche.

## È sicuro il bambino?

It

**! ATTENZIONE!** Assicuratevi di controllare che il seggiolino sia installato correttamente prima di spostare la macchina. Se l'installazione non è corretta, si prega di fermarsi e reinstallare il sedile. Non spostare il veicolo prima che il bambino sia correttamente posto nel seggiolino correttamente fissato.

- Le piastre sono inserite in maniera sicura e bloccate nelle fibbie?
- Il bambino è seduto con la schiena piatta contro lo schienale e saldamente sul cuscino della seduta?
- Avete fatto sì che le cinture a bretella non si siano attorcigliate o siano lente?
- Ti sei assicurato che la tracolla non preme sul collo del bambino?
- Hai controllato l'altezza del poggiatesta in modo che corrisponda alla parte posteriore della testa del bambino?
- L'altezza della cintura della spalla è stata regolata correttamente?

Come mostrato in figura, a causa della relazione di posizione tra la cintura e la sede, ci può essere un gap tra la parte posteriore del prodotto e la sede. Questo è normale ed il sedile può essere utilizzato.

**! ATTENZIONE!** Assicurarsi che lo schienale sia attaccato bene contro la superficie del sedile dell'auto.

## Is uw kind veilig?

Nl

**! VOORZICHTIGHEID!** Zorg ervoor dat u controleerd of de zitting goed geïnstalleerd is voordat u verplaatst met de auto. Als de installatie niet correct is, dan kunt u stoppen en de zitting opnieuw installeren. Beweeg het voertuig niet vóór de zitting en uw kind goed vastzitten.

- Zijn de tong platen stevig geplaatst en opgesloten in de gesp?
- Is uw kind met zijn rug plat tegen de rugleuning en zit hij stevig op de stoel?
- Heeft u ervoor gezorgd dat de harnasgordels zijn niet gedraaid of verzakt?
- Heeft u ervoor gezorgd dat de schoudergordel de hals van het kind niet dicht knijpen?
- Heeft u de hoogte van de hoofdsteun naar de achterkant van het hoofd van uw kind aangepast en gecontroleerd?
- Is de hoogte van de schoudergordel van het harnas goed ingesteld?

Zoals afgebeeld, als gevolg van de positionele relatie tussen de gordel en de zitting, kan er een spleet tussen de achterkant van het product en de zitting ontstaan. Dit is normaal en de zitting kan worden gebruikt.

**! VOORZICHTIGHEID!** Zorg ervoor dat de rugleuning plat is bevestigd tegen de auto oppervlakte.

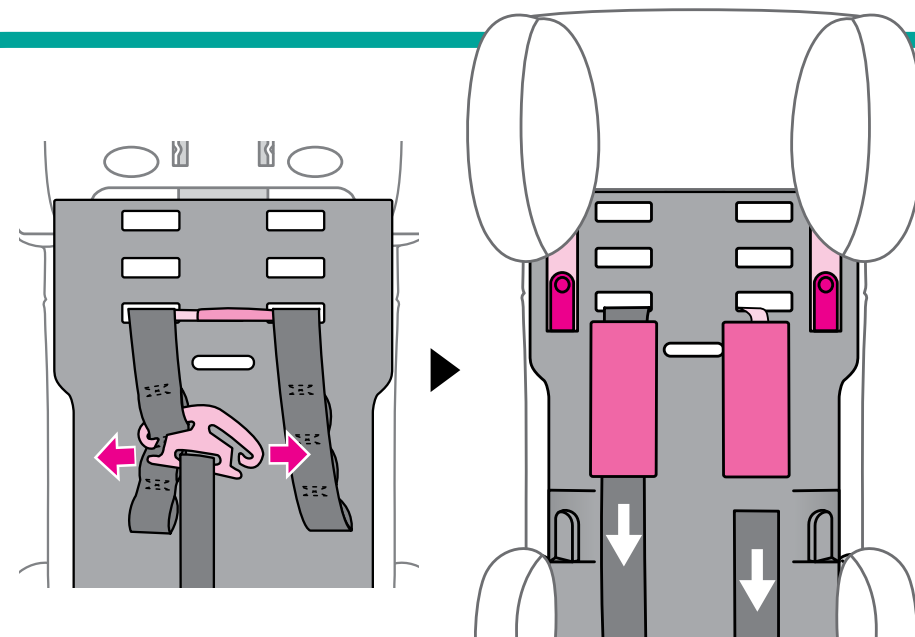

En

 **WARNING:** Seat pads, shoulder pads, head support cover, seat surface cover and crotch pad are important safety devices. Do not use the product without them.

Seat pads, shoulder pads, head support cover, crotch pad and seat covers are all removable and can be hand-washed. Please read the step-by-step instructions of how to remove the covers with care.

 **CAUTION!** Each part should be reinstalled. The installation is done in the reverse order of removal.

Removal procedure  
**Removing the shoulder belt**

1. Remove the buckle of the harness belt and remove it from the connecting fitting of the backrest.
2. Remove the left and right of the harness belt from the slot to the front of the seat pad, and then remove the shoulder pad. See illustration on page 53.

Fr

 **AVERTISSEMENT:** Le Coussins de siège, les épaulettes, la couverture de l'appui-tête, la surface housse et la sangle d'entrejambe sont des dispositifs de sécurité importants. Ne pas utiliser le produit sans eux.

Les Tampons, les épaulettes, la couverture de l'appui-tête, la sangle d'entrejambe et le sièges déhoussables peuvent être lavés à la main. Veuillez lire les instructions étape par étape sur comment enlever les couvercles avec soin.

 **AVERTISSEMENT !** Chaque partie doit être réinstallée. L'installation se fait dans l'ordre inverse du démontage.

Procédure de désinstallation  
**Enlever la courroie d'épaule**

1. Enlever la boucle de la ceinture du harnais et retirez-le du raccord de connexion du dossier.
2. Retirez la gauche et la droite de la ceinture du harnais de la fente à l'avant du coussin du siège et puis supprimez l'épaulière. Voir l'illustration à la page 53.

De

 **WARNUNG:** Sitzpolster, Schulterpolster, der Bezug der Kopfstütze, der Bezug der Sitzoberfläche und Schrittpolster sind wichtige Sicherheitsvorrichtungen. Nutzen Sie das Produkt nicht ohne diese Vorrichtungen.

Sitzpolster, Schulterpolster, der Bezug der Kopfstütze, Schrittpolster und der Bezug des Sitzes sind allesamt abnehmbar und können per Hand gewaschen werden. Bitte lesen Sie sorgfältig die Schritt-für-Schritt-Anweisungen zur Entfernung der Bezüge.

 **VORSICHT!** Jedes Teil muss wieder angebracht werden. Die Anbringung erfolgt in der umgekehrten Reihenfolge wie bei der Entfernung.

Entfernung  
**Entfernung des Schultergurts**

1. Trennen Sie die Schnalle des Gurtes und entfernen Sie diesen vom Anschlussstück an der Rückenlehne.
2. Entfernen Sie den linken und rechten Gurt von der Öffnung vorne am Sitzpolster und entfernen Sie dann das Schulterpolster. Siehe Abbildung Seite 53.

Es

 **ADVERTENCIA:** Los cojines del asiento, las hombreras, la cobertura del reposacabezas, la cobertura de la superficie del asiento y almohadilla para la entrepierna son dispositivos de seguridad importantes. No use el producto sin ellos.

Los cojines del asiento, las hombreras, la cobertura del reposacabezas, la cobertura de la superficie del asiento y la almohadilla para la entrepierna son todos removibles y pueden ser lavados a mano. Por favor lea las instrucciones paso a paso sobre cómo remover las coberturas con cuidado.

 **PRECAUSIÓN!** Todas las partes deberían ser reinstaladas. La instalación es realizada en el orden inverso al desmontaje.

Procedimiento de desmontaje  
**Removiendo el cinturón de hombro**

1. Remueva la hebilla de los arneses del cinturón y remuévalo del accesorio de conexión del respaldar.
2. Remueva la parte izquierda y derecha de los arneses del cinturón de la ranura al frente de la almohadilla del asiento, y entonces remueva la hombrera. Vea las instrucciones en la página 53.

It

 **ATTENZIONE:** Imbottiture seduta, spalline, copertura supporto per la testa, copertura e della zona genitale sono importanti dispositivi di sicurezza. Non utilizzare il prodotto senza questi.

Imbottiture della seduta, spalline, copertura poggiatesta, zona genitale e rivestimenti dei sedili sono tutti rimovibili e possono essere lavati a mano. Si prega di leggere le istruzioni passo-passo su come rimuovere le coperture con cura.

 **ATTENZIONE!** Ogni parte deve essere reinstallata. L'installazione viene eseguita in ordine inverso rispetto alla rimozione.

Procedura di rimozione  
**Rimozione della cinta delle spalle**

1. Rimuovere la fibbia dell'imbragatura e rimuoverla dal raccordo di collegamento dello schienale.
2. Rimuovere la cinghia sinistra e destra dallo slot per la parte anteriore del cuscino, e quindi rimuovere il supporto della spalla. Vedi l'illustrazione a pagina 53.

Nl

 **LET OP:** Zittingen, schoudervullingen, hoofdsteun cover, zitvlak deksel en kruis pad zijn belangrijke veiligheidsvoorzieningen. Gebruik het product niet zonder hen.

Seat pads, schoudervullingen, hoofdsteun cover, kruis pad en stoelhoezen zijn afneembaar en kunnen met de hand gewassen worden. Lees stap-voor-stap de instructies hoe de covers te verwijderen met zorg.

 **VOORZICHTIGHEID!** Elk deel moet opnieuw worden geïnstalleerd. De montage gebeurt in de omgekeerde volgorde.

verwijderingsprocedure  
**Het verwijderen van de schoudergordel**

1. Verwijder de gesp van het harnas riem en haal hem uit de verbindende montage van de rugleuning.
2. Verwijder de linker- en rechterkant van de harnasgordel uit de sleuf aan de voorzijde van het zitkussen, en verwijder vervolgens de schouder pad. Zie afbeelding op pagina 53.

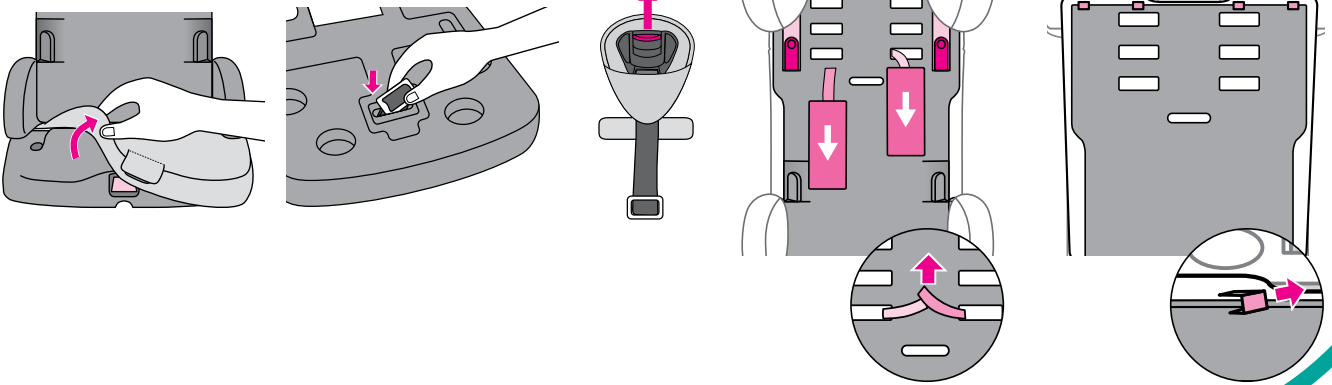

**Product Care**  
Cuidado del producto

En

- **Removing the shoulder pads**  
Remove the hook-and-loop fastener that connects the shoulder pad at the back and pull out
- **Removing the back seat cover**  
Remove the fixed hooks (4 locations) from the back of the seat pad. Turn down the seat pad from top down. To re install, start from bottom to top.
- **Removing the crotch pad**  
The back surface.  
Turn the seat over, remove the crotch buckle and pull out the stop bracket of the crotch belt through the slot to the seat's top surface as shown in the figure above. Remove the buckle from the crotch pad.  
Remove the cover. Remove by pulling cover towards the front. When re-installing, reverse the process.

Es

- **Removiendo las hombreras**  
Remueva el gancho del sujetador que conecta la hombrera en la parte trasera, y jálelo.
- **Removiendo la cobertura del asiento trasero**  
Remueva los ganchos fijados (4 ubicaciones) desde la parte trasera de la almohadilla del asiento. Baje la almohadilla del asiento desde la parte superior hasta la parte inferior.
- **Removiendo la almohadilla para la entrepierna**  
La superficie trasera.  
Gire el asiento, remueva la hebilla de la entrepierna y jale hacia afuera el soporte de fijación del cinturón de entrepierna a través de la ranura hasta la superficie superior del asiento tal como es mostrado en la imagen de arriba. Remueva la hebilla de la almohadilla para la entrepierna. Remueva el cobertor. Remuévalo empujando el cobertor hacia el frente. Cuando lo reinstale, haga el proceso al revés.

**Soins et entretien**  
Cura del prodotto

Fr

- **Enlever les épaulières**  
Retirer la fixation auto-agrippant qui relie l'épaulière à l'arrière et sortez-la.
- **Enlever le couvercle de la banquette arrière**  
Enlevez les crochets fixes (4 endroits) à l'arrière du coussin du siège. Baissez le coussin de siège de haut en bas. Réinstallez, commencez de bas en haut.
- **Retirer la sangle d'entrejambe**  
La surface arrière.  
Retournez le siège, enlever la boucle de l'entrejambe et retirer le support d'arrêt de la courroie d'entrejambe dans la fente sur la surface supérieure du siège tel qu'illustré dans la figure ci-dessus.  
Enlever la boucle de la sangle d'entrejambe.  
Retirer le couvercle. Enlever en tirant la couverture vers l'avant. Lorsque vous réinstallez, inverser le processus.

It

- **Rimozione delle spalline**  
Rimuovi il dispositivo di fissaggio hook-and-loop che collega la spallina sul retro e tiralo fuori.
- **Rimozione del coperchio sedile posteriore**  
Rimuovi i ganci fissi (4 posizioni) dal retro della seduta. Abbassa il cuscino dall'alto verso il basso. Per la reinstallazione, dal basso verso l'alto.
- **Rimozione dell'imbottitura della zona genitale**  
Superficie posteriore.  
Ruotare il sedile, rimuovere la fibbia ed estrarre il fermo della cintura ventrale attraverso la fessura della superficie superiore come mostrato nella figura precedente.  
Rimuovi la fibbia dell'imbottitura.  
Rimuovi la copertura.  
Rimuovi tirando la copertura verso la parte anteriore. Quando si reinstalla, invertire il processo.

**Produktpflege**  
Product verzorging

De

- **Entfernen der Schulterpolster**  
Lösen Sie den Klettverschluss, der das Schulterpolster hinten verbindet und ziehen Sie es heraus.
- **Entfernen Sie den Sitzbezug**  
Entfernen Sie die fixierten Haken (4 Positionen) von der Rückseite des Sitzpolsters. Krempeln Sie das Sitzpolster von oben nach unten um. Um es wieder anzubringen, fangen Sie von unten nach oben an.
- **Entfernen des Schrittpolsters**  
Die Rückseite.  
Drehen Sie den Sitz um, entfernen Sie die Schnalle im Schritt und ziehen Sie den Anschlagbügel des Schrittgurts durch die Öffnung zur Oberfläche des Sitzes, wie in der Abbildung gezeigt.  
Entfernen Sie die Schnalle vom Schrittpolster.  
Entfernen Sie den Überzug.  
Entfernen Sie den Überzug, indem Sie ihn nach vorne abziehen. Bei der erneuten Anbringung befolgen Sie die Schritte in umgekehrter Reihenfolge.

Nl

- **Het verwijderen van de schoudervullingen**  
Verwijder de haak-en-lus sluiting die de schouder pad aan de achterkant met elkaar verbindt en trek.
- **Het verwijderen van de achterbank deksel**  
Verwijder de vaste haken (4 plaatsen) vanaf de achterkant van het zitkussen. Zet het zitkussen van boven naar beneden. Om opnieuw te installeren, start van beneden naar boven.
- **Het verwijderen van het kruis pad**  
Het achteroppervlak.  
Draai de zitting over, verwijder het kruis gesp en trek de stop beugel van de kruisgordel door de gleuf naar boven het oppervlak van de stoel zoals aangegeven in het bovenstaande figuur.  
Haal de gesp uit het kruis pad.  
Verwijder de deksel.  
Verwijderen door de deksel naar voren te trekken. Bij het opnieuw installeren, het proces omkeren.

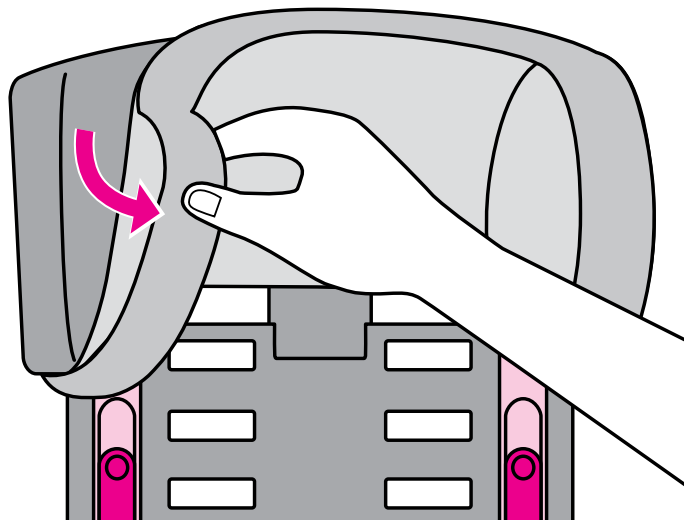

**Product Care**  
Cuidado del producto

En

Removing the head support cover.  
Remove by turning down from the top. For reinstallation,  
mount the cover by turning from the bottom.

**Cleaning:**

- Separate the harness belt buckle from the tongue plate.
- Wipe clean with a sponge or damp cloth. Air-dry in a well-ventilated shaded area.
- Never use chemical cleaning or bleaching agents!
- Hand wash with mild detergent.
- Air dry in a well-ventilated shaded area.
- Do not tumble dry.



Es

Removiendo la cobertura de la cabecera.  
Remuévala al girar hacia abajo desde la parte superior.  
Para su reinstalación, monte la cobertura girándola desde el fondo.

**Limpieza:**

- Separe la hebilla del cinturón del arnés desde la placa de la lengüeta.
- Límpielo con una esponja o paño húmedo. Séquelo al aire en un área sombreada bien ventilada.
- Nunca use químicos de limpieza o agentes blanqueadores!
- Lávelo a mano con un detergente suave.
- Séquelo al aire en un área sombreada bien ventilada.
- No lo seque con una secadora.



**Soins et entretien**  
Cura del prodotto

Fr

Retrait du capot de l'appui-tête.  
Retirer en tournant vers le bas par le haut. Pour le remontage, monter le couvercle en tournant le bas.

**Nettoyage:**

- Séparer la boucle de ceinture du harnais de la plaque de la langue.
- Essuyez avec une éponge ou un chiffon humide. Sécher à l'air dans une zone ombragée bien ventilée.
- n'utilisez jamais de nettoyeurs chimiques ou des agents de blanchiment!
- Lavage à la main avec un détergent doux.
- Sécher à l'air dans une zone ombragée bien ventilée.
- Ne pas sécher au séchoir.



It

Rimozione della copertura del poggiatesta.  
Rimuovi girando verso il basso dalla parte superiore. Per la reinstallazione, montare la copertura girando dal basso.

**Pulizia:**

- Separa la fibbia della cintura dall'imbragatura.
- Pulisci con una spugna o un panno umido. Aria secca in una zona ombreggiata e ben ventilata.
- Non usare mai detersivi o sbiancanti chimici!
- Lava a mano con un detergente delicato.
- Lascia seccare all'aria in una zona ombreggiata e ben ventilata.
- Non asciugare nell'asciugatrice.



**Produktpflege**  
Product verzorging

De

Entfernen Sie den Bezug der Kopfstütze.  
Entfernen Sie ihn durch Umkrempeln von oben. Um ihn wieder anzubringen, krepeln Sie ihn von unten hoch.

**Reinigung:**

- Trennen Sie die Gurtschnalle vom Verschluss.
- Mit einem Schwamm oder Tuch feucht abwischen. In einem gut belüfteten, schattigen Bereich trocknen lassen.
- Nutzen Sie niemals chemische Reiniger oder Bleichmittel!
- Von Hand mit mildem Waschmittel waschen.
- In einem gut belüfteten, schattigen Bereich trocknen lassen.
- Nicht für Trockner geeignet.



Nl

Het verwijderen van de hoofdsteun deksel.  
Verwijder door te draaien naar beneden vanaf de top.  
Voor herinstallatie, monteer de deksel door het draaien van de bodem.

**Schoonmaken:**

- Scheid het harnas gesp van de tong plaat.
- Reinigen met een spons of een vochtige doek. lucht drogen in een goed geventileerde schaduwrijke plek.
- Gebruik nooit chemische schoonmaakmiddelen of bleekmiddelen!
- hand wassen met een mild reinigingsmiddel.
- Luchtdrogen in een goed geventileerde schaduwrijke plek.
- Niet in de droger.



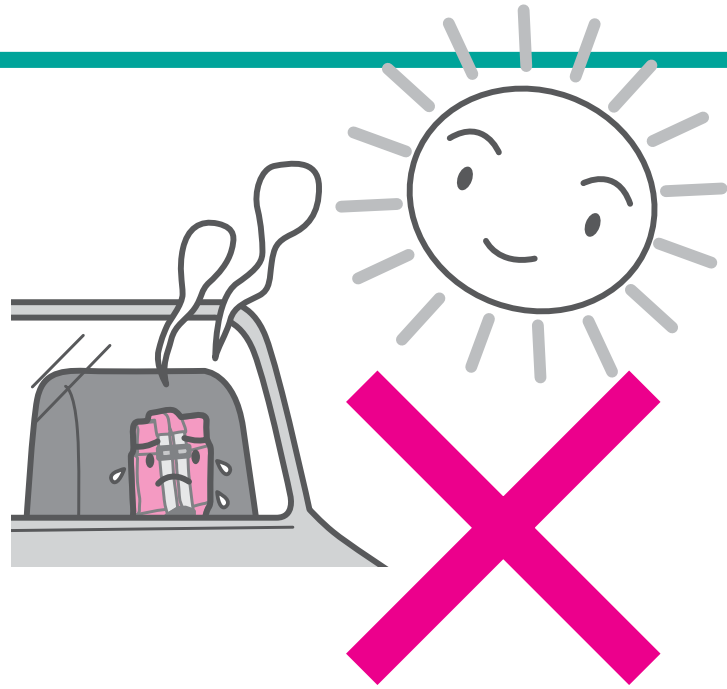

## Other considerations Otras consideraciones

En

In hot weather, this product may also get hot. For your comfort, please note the following.

- WARNING:**
- Do not park in direct sunlight. Keep the product out of direct sunlight.
  - Cover the product with a cloth or cover.
  - To avoid scolding ensure that the metal parts are not hot before placing the child in the seat.

Please take the time to read these instructions carefully and keep them on hand in the intended storage pocket on the back of the seat cover of the child safety seat at all times! The instructions must be with the child safety seat if the latter is passed on to a third party.

**Day-to-day safety inspections**  
Before using this product, please be sure to check that the child is fully seated and the product is correctly installed.

- WARNING! Be sure to perform the inspection prior to installation. Try re-installing if there is a problem. Please seat your child only after you have ensured correct installation.**

Es

En condiciones calientes, este producto puede ponerse caliente. Para su comodidad, por favor tenga en cuenta lo siguiente.

- ADVERTENCIA:**
- No estacione su vehículo sobre la luz directa del sol. Mantenga el producto fuera del alcance de la luz directa del sol.
  - Cubra el producto con un paño o una cubierta.
  - Para evitar Para evitar represión, asegúrese de que las partes de metal no estén calientes antes de poner a su niño en el asiento.

Por favor tómese el tiempo para leer estas instrucciones cuidadosamente y consérvelas en todo momento en el bolsillo diseñado para su propósito en la parte trasera de la cubierta del asiento de esta sillita de coche! Las instrucciones deben estar con el asiento de seguridad para niños si este es pasado a un tercero.

**Inspecciones de seguridad cotidianas**  
Antes de usar el producto, por favor asegúrese de verificar que el niño esté completamente sentado, y que el producto esté correctamente instalado.

- ADVERTENCIA! Asegúrese de realizar una inspección antes de su instalación. Intente reinstalarlo si hay un problema. Por favor sienta a su hijo solo después de que haya asegurado su correcta instalación.**

## Autres considérations Ulteriori considerazioni

Fr

Quand il fait chaud, ce produit peut également devenir chaud. Pour votre confort, veuillez noter ce qui suit.

- ATTENTION :**
- Ne stationnez pas en plein soleil. Garder le produit hors de la lumière directe du soleil.
  - Couvrir le produit avec un chiffon ou une couverture.
  - Pour éviter les semonces, s'assurer que les parties métalliques ne sont pas chauds avant de placer l'enfant dans le siège.

Veuillez prendre le temps de lire attentivement ces instructions et conservez-les dans la poche de stockage prévue à l'arrière de la housse du siège automobile en tout temps ! Les instructions doivent être avec le siège auto, si ce dernier est transmis à une tierce partie.

**Inspections de sécurité au quotidien**  
Avant d'utiliser ce produit, s'il vous plaît n'oubliez pas de vérifier que l'enfant est bien en place et que le produit est correctement installé.

- ATTENTION ! N'oubliez pas de procéder à l'inspection avant l'installation. Essayez de ré-installer s'il y a un problème. Veuillez asseoir l'enfant qu'après que vous vous êtes assuré d'une installation correcte.**

It

Con una temperatura elevata, questo prodotto può anche fare scaldare. Per la vostra comodità, si prega di notare quanto segue.

- AVVERTIMENTO:**
- Non parcheggiare alla luce diretta del sole. Tenere il prodotto lontano dalla luce solare diretta.
  - Coprire il prodotto con un panno o con la copertura.
  - Per evitare problemi assicurarsi che le parti metalliche non siano calde prima di mettere il bambino nel seggiolino.

Si prega di prendersi il tempo di leggere con attenzione le istruzioni e di tenerle a portata di mano nella tasca portaoggetti apposta sul retro della copertura del sedile di sicurezza per bambini in ogni momento! Le istruzioni devono rimanere con il seggiolino anche se quest'ultimo viene trasferito ad un terzo.

**Ispezioni di sicurezza giornaliere**  
Prima di utilizzare questo prodotto, si prega di essere sicuri di controllare che il bambino sia completamente inserito e il prodotto sia installato correttamente.

- AVVERTIMENTO! Assicurarsi di eseguire l'ispezione prima dell'installazione. Prova a reinstallare, se dovesse verificarsi un problema. Si prega di far sedere il bambino solo dopo essersi assicurati che l'installazione sia corretta.**

## Andere Overwegingen Andere Überwägungen

De

Bei heißem Wetter kann das Produkt ebenfalls heiß werden. Damit es keine Probleme gibt, beachten Sie bitte folgendes:

- WAARSCHUWING:**
- Parken Sie nicht im direkten Sonnenlicht. Halten Sie das Produkt fern von direkter Sonneneinstrahlung.
  - Bedecken Sie das Produkt mit einem Tuch oder Bezug.
  - Um Probleme zu vermeiden, stellen Sie sicher, dass die Metallteile nicht heiß sind, bevor Sie Ihr Kind in den Sitz setzen.

Bitte nehmen Sie sich die Zeit, diese Anleitung gründlich zu lesen und halten Sie diese immer griffbereit in der dafür vorgesehenen Tasche auf der Rückseite des Sitzbezugs! Diese Anleitung muss mit dem Kindersitz übergeben werden, wenn dieser an eine dritte Person weitergegeben wird.

**Tägliche Sicherheitsüberprüfung**  
Bevor Sie dieses Produkt nutzen, stellen Sie bitte sicher, dass das Kind richtig sitzt und das Produkt korrekt montiert ist.

- WAARSCHUWING! Stellen Sie sicher, die Überprüfung vor der Montage durchzuführen. Versuchen Sie eine erneute Montage, falls es zu Problemen kommt. Bitte setzen Sie Ihr Kind erst in den Sitz, nachdem Sie die korrekte Montage sichergestellt haben.**

Nl

Bij warm weer, kan dit product ook heet worden. Voor uw comfort, let dan op het volgende.

- WAARSCHUWING:**
- Parkeer niet in direct zonlicht. Houd het product niet in direct zonlicht
  - Bedek het product met een doek of kap
  - Om te voorkomen dat het te heet wordt zorg ervoor dat de metalen delen niet warm zijn voor het plaatsen van het kind in de stoel.

Neem de tijd om deze instructies zorgvuldig te lezen en houd ze bij de hand in de beoogde opbergvak aan de achterzijde van de bekleding van het kinderzitje te allen tijde! De instructies moeten mee met het kinderzitje indien deze wordt doorgegeven aan derden.

**Dag-tot-dag veiligheidsinspecties**  
Voor het gebruik van dit product, moet u ervoor zorgen te controleren dat het kind goed vastzit en het product correct is geïnstalleerd.

- WAARSCHUWING! Zorg ervoor dat u de inspectie uitvoert voorafgaand aan de installatie. Probeer opnieuw te installeren als er een probleem is. Gelieve u kind pas nadat u de juiste installatie heeft gedaan plaatsen.**

## Warranty

En

### Warranty card

- Please retain your purchase receipt as proof of purchase to validate your Warranty.

The following warranty applies solely in the country where this product was initially sold by a retailer to a customer. The warranty covers all manufacturing and material defects, existing and appearing, at the date of purchase or appearing within a term of two (2) years from the date of purchase from the retailer who initially sold the product to a consumer (manufacturer's warranty). In the event that a manufacturing or material defect should appear, we will – at our own discretion – either repair the product free of charge or replace it with a new product. To obtain such warranty it is required to take or ship the product to the retailer, who initially sold this product to a customer and to submit an original proof of purchase (sales receipt or invoice) that contains the date of purchase, the name of the retailer and the type designation of this product. This warranty shall not apply in the event that this product is taken or shipped to the manufacturer or any other person other than the retailer who initially sold this product to a consumer. Please check the product with respect to completeness and manufacturing or material defects immediately at the date of purchase or, in the event that the product was purchased in distance selling, immediately after receipt. In case of a defect stop using the product and take or ship it immediately to the retailer who initially sold it. In a warranty case, the product has to be returned in a clean and complete condition. Prior to contacting the retailer, please read this User Guide carefully. This warranty does not cover any damages caused by misuse, environmental influence (water, fire, road accidents etc.) or normal wear and tear. It does solely apply in the event that the use of the product was always in compliance with the operating instructions, if any and all modifications and services were performed by authorized persons and if original components and accessories were used. This warranty does not exclude, limit or otherwise affect any statutory consumer rights, including claims in tort and claims with respect to a breach of contract, which the buyer may have against the seller or the manufacturer of the product.

## Garantie

Fr

### Carte de garantie

- Veuillez conserver votre ticket de caisse comme preuve d'achat pour valider votre garantie.

La garantie suivante s'applique uniquement dans le pays où ce produit a été vendu la première fois par un détaillant à un client. La garantie couvre tous les défauts de fabrication et de matériaux, existant et apparaissant, à la date d'achat ou apparaissant dans un délai de deux 2 ans à partir de la date d'achat par le détaillant qui a initialement vendu le produit à un consommateur (garantie du fabricant). Dans le cas où un défaut de fabrication ou de matériaux doit apparaître, nous – à notre propre discrétion – réparerons le produit sans frais ou remplacement par un nouveau produit. Pour obtenir cette garantie, il est nécessaire de prendre ou d'expédier le produit au détaillant, qui initialement a vendu ce produit à un client et de présenter une preuve d'achat (reçu de caisse ou facture) qui contient la date d'achat, le nom du détaillant et la désignation du type de ce produit. Cette garantie ne s'applique pas dans le cas où le produit est pris ou expédié au fabricant ou à toute autre personne autre que le détaillant qui a vendu la première fois ce produit à un consommateur. S'il vous plaît vérifiez le produit en ce qui concerne l'exhaustivité et les défauts de fabrication ou de matériau immédiatement à la date d'achat ou, dans le cas où le produit a été acheté en vente, immédiatement après la réception. Dans le cas d'un défaut, cessez d'utiliser le produit et prenez ou l'expédiez le immédiatement au détaillant qui vous les vendu au départ. Dans un cas de garantie, le produit doit être retourné dans un état propre et complet. Avant de communiquer avec le détaillant, veuillez lire attentivement cette notice d'utilisation. Cette garantie ne couvre pas les dommages causés par un mauvais usage, influence de l'environnement (eau, feu, accidents de la route etc.) ou une usure normale. Il s'applique uniquement dans le cas où l'utilisation du produit est toujours dans le respect de la notice d'utilisation, si tous les services et les modifications ont été effectués par des personnes habilitées et si les composants d'origine et accessoires ont été utilisés. Cette garantie n'exclue, ne limite ou autrement n'affecte pas tous les droits du consommateur statutaires, y compris les réclamations délictuelles et les revendications en ce qui concerne une rupture de contrat, l'acheteur peut avoir contre le vendeur ou le fabricant du produit.

## Garantie

De

### Garantiekarte

- Bitte bewahren Sie Ihren Kaufbeleg gut auf, da dieser die Bestätigung Ihrer Garantie ist.

Die folgende Garantie ist nur gültig für das Land, wo dieses Produkt ursprünglich von einem Händler an einen Kunden verkauft wurde. Die Garantie umfasst alle Produktions- und Materialfehler, die bereits am Tag des Kaufs vorhanden sind oder innerhalb eines Zeitraums von zwei (2) Jahren ab dem Kaufdatum vom Händler, der das Produkt ursprünglich an einen Kunden verkauft hat, entstehen (Herstellergarantie). Im Falle des Auftretens eines Produktions- oder Materialfehlers werden wir – nach eigenem Ermessen – das Produkt entweder kostenlos reparieren oder es durch ein neues Produkt ersetzen. Um eine solche Garantie in Anspruch zu nehmen, muss das Produkt dem Händler, der das Produkt ursprünglich an einen Kunden verkauft hat, zugestellt und ein Original-Kaufbeleg (Kassenbono oder Rechnung) vorgelegt werden, der das Kaufdatum, den Namen des Händlers und die Typbezeichnung des Produktes enthält. Diese Garantie gilt nicht, falls das Produkt dem Hersteller oder einer anderen Person als dem Händler, der das Produkt ursprünglich an einen Kunden verkauft hat, zugestellt wird. Bitte überprüfen Sie das Produkt unmittelbar nach dem Kauf oder, im Falle des Erwerbs des Produktes im Fernabsatz, unmittelbar nach Erhalt auf Vollständigkeit und Materialfehler. Im Falle eines Mangels nutzen Sie das Produkt nicht weiter und stellen Sie es unmittelbar dem Händler zu, der es ursprünglich verkauft hat. In einem Garantiefall muss das Produkt in einem sauberen und vollständigen Zustand zurückgegeben werden. Bevor Sie den Händler kontaktieren, lesen Sie bitte sorgfältig dieses Benutzerhandbuch. Diese Garantie umfasst keinerlei Schäden, die durch fehlerhafte Nutzung, Umwelteinflüsse (Wasser, Feuer, Verkehrsunfälle etc.) oder normaler Abnutzung entstehen. Sie gilt ausschließlich, wenn das Produkt immer gemäß der Bedienungsanleitung genutzt wurde und alle Änderungen und Reparaturen von autorisierten Personen durchgeführt und Originalteile und -Zubehör verwendet wurden. Diese Garantie schließt keinerlei andere gesetzliche Verbraucherrechte aus, schränkt diese ein oder beeinflusst sie in anderer Weise, einschließlich Schadenersatzansprüche in Bezug auf einen Vertragsbruch, den der Käufer gegen den Verkäufer oder Hersteller des Produkts haben könnte.

## Garantía

Es

### Tarjeta de garantía

- Por favor conserve su recibo de compra como prueba para validar su garantía.

La siguiente garantía aplica únicamente en el país donde este producto fue inicialmente vendido por un punto de venta hacia un cliente. La garantía cubre todos los defectos de fábrica y materiales, existentes y que ocurren en la fecha de compra dentro de un término de (2) años desde la fecha de compra en el punto de venta donde inicialmente fue vendido el producto hacia un cliente (garantía del fabricante). En el caso que ocurra un defecto de fábrica o material, nosotros – bajo nuestra discreción – o repararemos el producto gratuitamente o lo reemplazaremos con un nuevo producto. Para obtener tal garantía es necesario llevar o enviar el producto al punto de venta donde el producto fue inicialmente vendido al cliente y debe presentar una prueba original de compra (el recibo de venta o factura) que contiene la fecha de compra, el nombre del punto de venta y el tipo de designación de este producto. La garantía no aplicará en el caso que este producto sea llevado o enviado al fabricante o a cualquier otra persona aparte del punto de venta que inicialmente le vendió este producto al consumidor. Por favor verifique el producto inmediatamente con respecto a sus componentes, defectos de fábrica y materiales en la fecha de compra, o, en el caso que el producto haya sido comprado en línea, inmediatamente después de recibirlo. En caso de defecto, deje de utilizar el producto y llévelo o envíelo inmediatamente al punto de venta donde fue inicialmente vendido. En caso de garantía, el producto debe ser devuelto en condiciones limpias y completo. Antes de contactar al vendedor, por favor lea esta guía de usuario cuidadosamente. Esta garantía no cubre ningún daño causado por mal uso, influencia ambiental (agua, fuego, accidentes de tráfico, etc.) o desgaste normal. Únicamente aplica en el caso donde el uso del producto siempre estuvo en cumplimiento con las instrucciones de operación, si alguna o cualquier modificación o servicio fue realizado por personas no autorizadas y si los componentes originales y accesorios fueron usados. Esta garantía no excluye, limita, o de otra manera afecta ningún derecho estatutario del consumidor, incluyendo demandas de responsabilidad y demandas con respecto a una violación de contrato, la cual el comprador puede tener contra el vendedor o el fabricante del producto.

## Garanzia

It

### Carta Garanzia

- Conservare lo scontrino di acquisto come prova d'acquisto per convalidare la garanzia.

La seguente garanzia si applica esclusivamente nel paese in cui il prodotto è stato inizialmente venduto da un rivenditore a un cliente. La garanzia copre tutti i difetti di fabbricazione e materiali, esistenti e che appaiono, alla data di acquisto o che appaiono all'interno di un periodo di due (2) anni dalla data di acquisto presso il rivenditore che inizialmente ha venduto il prodotto al consumatore (garanzia del produttore). Nel caso in cui dovesse comparire un difetto di fabbricazione o di materiale, ci sarà - a nostra discrezione - una riparazione gratuita del prodotto o la sostituzione con un nuovo prodotto. Per ottenere tale garanzia è richiesto di portare o spedire il prodotto al rivenditore, che inizialmente ha venduto il prodotto al cliente e di presentare una prova di acquisto originale (scontrino fiscale o fattura) che contiene la data di acquisto, il nome del rivenditore e la designazione di questo tipo di prodotto. Questa garanzia non si applica nel caso in cui il prodotto è portato o spedito al fabbricante da qualsiasi altra persona diversa dal rivenditore che inizialmente ha venduto questo prodotto ad un consumatore. Si prega di verificare il prodotto con riguardo alla completezza e la fabbricazione o difetti di materiale immediatamente alla data di acquisto o, nel caso in cui il prodotto è stato acquistato in vendita a distanza, subito dopo la ricezione. In caso di un difetto smettere di usare il prodotto e portarlo o spedirlo immediatamente al rivenditore che inizialmente lo ha venduto. In caso di garanzia, il prodotto deve essere restituito in condizioni pulite e completo. Prima di contattare il rivenditore, si prega di leggere attentamente la presente Guida per l'utente. Questa garanzia non copre eventuali danni causati da uso improprio, l'influenza dell'ambiente (acqua, fuoco, incidenti stradali, ecc.) o normale usura. Essa si applica unicamente nel caso in cui l'uso del prodotto è stato eseguito sempre in conformità con le istruzioni operative, se tutte le modifiche ed i servizi sono stati eseguiti da personale autorizzato e se sono stati utilizzati componenti ed accessori originali. Questa garanzia non esclude, limita o in altro modo pregiudica i diritti del consumatore previsti, compresi torto e rivendicazioni rispetto a una violazione del contratto, che l'acquirente può avere nei confronti del venditore o del fabbricante del prodotto.

## Garantie

Nl

### Garantie kaart

- Bewaar uw aankoopbon als bewijs van aankoop om uw garantie te valideren.

De volgende garantie geldt uitsluitend in het land waar dit product oorspronkelijk door een detailhandelaar aan een klant werd verkocht. De garantie dekt alle fabricage- en materiaalfouten, bestaande en verschijnende, op de datum van aankoop of verschijnen binnen een termijn van twee (2) jaar vanaf de datum van aankoop bij de dealer die in eerste instantie het product aan een consument (fabrieksgarantie) verkocht. In het geval dat een productie- of materiaalfout moeten verschijnen, zullen we - naar eigen goeddunken - ofwel reparatie van het product gratis of te vervangen door een nieuw product. Om een dergelijke garantie is het noodzakelijk te nemen of verzend het product naar de winkel, die in eerste instantie dit product aan een klant verkocht en een originele aankoopbewijs (kassabon of factuur) stellen dat de datum van aankoop bevat, de naam van de te verkrijgen retailer en de typeaanduiding van dit product. Deze garantie geldt niet in het geval dat dit product wordt genomen of verscheept naar de fabrikant of iedere andere persoon dan de retailer die aanvankelijk dit product aan de consument verkocht. Gelieve het product met betrekking tot de volledigheid en de productie of materiaalfouten onmiddellijk op de datum van aankoop of, in het geval dat het product is gekocht in verkoop op afstand, direct na ontvangst. In het geval van een defect stoppen met het gebruik van het product en de te nemen of stuur ze onmiddellijk aan de retailer die in eerste instantie verkocht. In een garantie geval het product moet worden geretourneerd in een schone en volledige toestand. Voorafgaand aan contact op te nemen met de winkel, lees aandachtig deze handleiding. Deze garantie dekt geen schade veroorzaakt door verkeerd gebruik, milieu-Invloed (water, vuur, verkeersongevallen etc.) of normale slijtage. Het maakt uitsluitend van toepassing in het geval dat het gebruik van het product is altijd in overeenstemming met de gebruiksaanwijzing, indien aanwezig en alle wijzigingen en diensten werden uitgevoerd door bevoegde personen en als originele onderdelen en toebehoren werden gebruikt. Deze garantie geldt niet uitsluitend, beperken of enige wettelijke rechten van de consument op een andere manier beïnvloeden, waaronder begrepen vorderingen uit onrechtmatige daad en claims met betrekking tot een schending van het contract, dat de koper tegen de verkoper of de fabrikant van het product kan hebben.





URBAN<sup>®</sup>  
KANGA  
Inspired By Freedom

**For more information contact:**

BW Baby Warehouse GmbH & Co KG | [Info@baby-warehouse.de](mailto:Info@baby-warehouse.de)  
[www.urbankanga.com](http://www.urbankanga.com)

Made In China