



GAMEVICE®

QUICK START GUIDE

Gamevice Controller for iPad mini

TABLE OF CONTENTS

ENGLISH	4
FRANÇAIS	10
ESPAÑOL	16
PORTUGUÊS	22
DEUTSCHE	28
ITALIANO	34
РУССКИЙ	40
中文	46
日本語	52

HOLD ON TIGHT

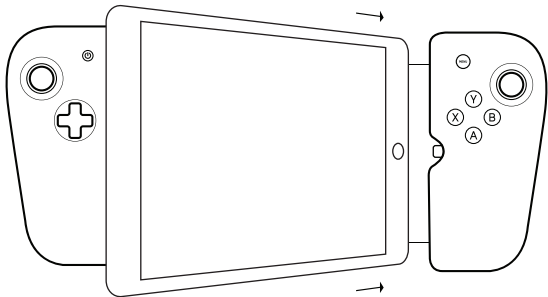

① CONNECT

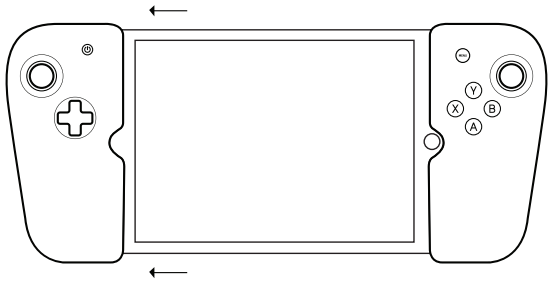

② SECURE

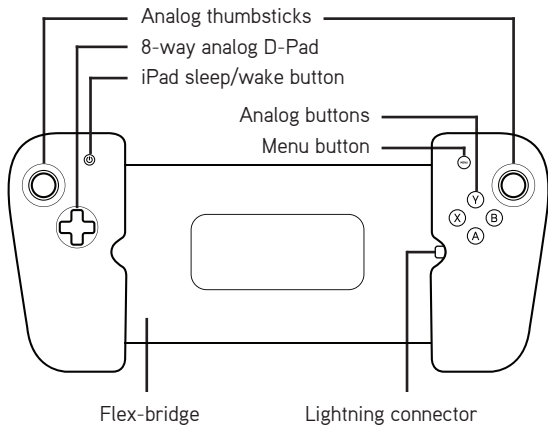

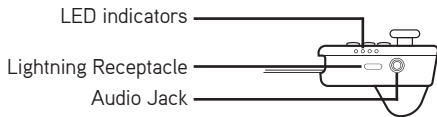
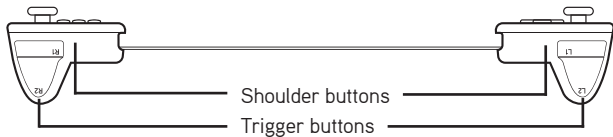

CONNECTING AND REMOVING YOUR iPad

To connect your iPad, first plug into Gamevice's Lightning connector, then gently pull the left side of Gamevice out and over the left side of your iPad to secure it into place.

To remove your iPad, simply hold it in your right hand and with your left hand gently pull the left side of Gamevice free. Then unplug from the Lightning connector.

CHARGING VIA LIGHTNING RECEPTACLE

Gamevice provides a Lightning receptacle that supports pass-through charging of your iOS device using the power adapter and cable provided with your iPad.

COMPATIBLE GAMES

There are hundreds of Gamevice compatible games. For a full list, download our app Gamevice Live from the App Store or visit the Games page on our website at gamevice.com/games.

SOUND

Gamevice's 3.5mm audio jack can be used with headphones or as an auxiliary audio output. While using the audio jack, iPad's internal speakers will automatically mute, however iPad's volume buttons can still be used to manage sound.

TROUBLESHOOTING

MY GAMEVICE ISN'T WORKING WITH MY iPad

- Ensure you are running iOS 7 or later.
- Make sure your game supports the game controller feature.

MY iPad ISN'T CHARGING PROPERLY

- Make sure you are using the original AC adapter included with your iPad, or make sure you are using a USB AC adapter capable of providing 5V 2A of power output.
- Try a different USB port or AC adapter.

This product may affect cellular and wireless performance while in use.

PRODUCT SUPPORT

For detailed information regarding support for your product, how to contact us and other information about your product, please visit our website at gamevice.com/support/ipad.

LEGAL INFORMATION

iPad and iPhone are trademarks of Apple Inc., registered in the U.S. and other countries. iPad Air, iPad mini and Lightning are trademarks of Apple Inc.

"Made for iPhone," and "Made for iPad" mean that an electronic accessory has been designed to connect specifically to iPhone, or iPad, respectively, and has been certified by the developer to meet Apple performance standards. Apple is not responsible for the operation of this device or its compliance with safety and regulatory standards. Please note that the use of this accessory with iPhone, or iPad may affect wireless performance.

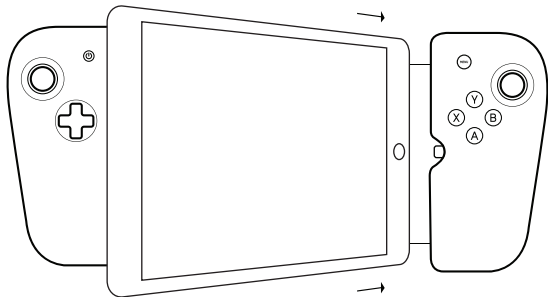

① CONNECTER

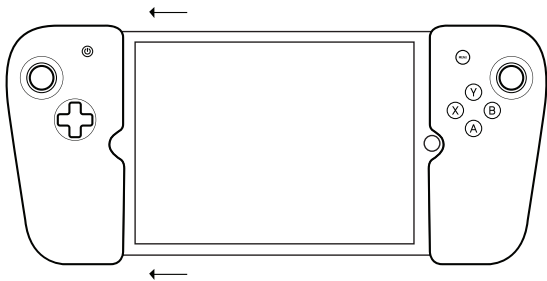

② SÉCURISER

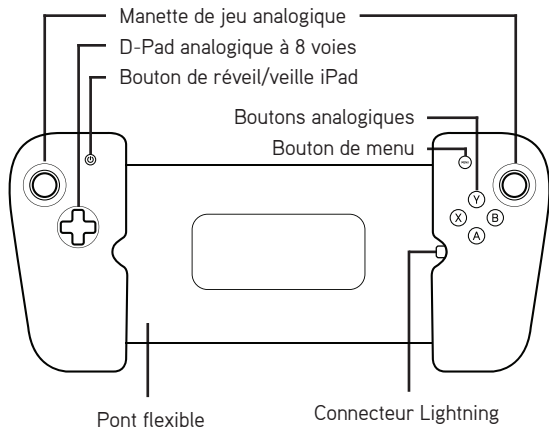

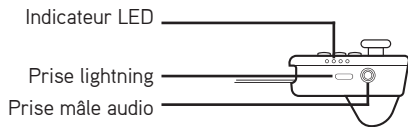
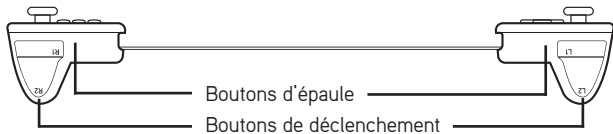

CONNECTER ET RETIRER VOTRE iPad

Pour connecter votre iPad, branchez-le d'abord dans le connecteur Lightning de votre console Gamevice, puis tirez doucement sur le côté gauche de votre Gamevice en dehors et sur le côté gauche de votre iPad pour le fixer solidement en place.

Pour retirer votre iPad, tenez-le tout simplement dans votre main droite et avec votre main gauche, tirez doucement le côté gauche de votre Gamevice pour le libérer. Puis débranchez le connecteur Lightning.

RECHARGEMENT VIA LA PRISE LIGHTNING

La Gamevice est équipée d'une prise Lightning permettant le rechargement de votre appareil iOS grâce à l'utilisation de l'adaptateur électrique et du câble fournis avec votre iPad.

JEUX COMPATIBLES

Il y a des centaines de jeux compatibles avec Gamevice. Pour une liste complète, téléchargez notre application Gamevice Live à partir de la boutique en ligne App Store ou rendez-vous sur la page des jeux sur notre site web à gamevice.com/games.

SON

La prise mâle audio de 3,5 mm de votre Gamevice peut être utilisée avec un casque ou comme une sortie audio auxiliaire. Lors de l'utilisation de la prise mâle audio, les haut-parleurs internes de votre iPad seront automatiquement coupés, toutefois les boutons de volume de votre iPad peuvent toujours être utilisés pour gérer le son.

DÉPANNAGE

MA GAMEVICE NE FONCTIONNE PAS AVEC MON iPad

- Assurez-vous que vous utilisez iOS 7 ou une version ultérieure.
- Vérifiez que votre jeu prend en charge les fonctions du contrôleur de jeu.

MON iPhone NE SE CHARGE CORRECTEMENT

- Vérifiez que vous utilisez l'adaptateur secteur d'origine fourni avec votre iPad, ou que vous utilisez un adaptateur secteur USB capable de fournir 5V à 2 A de puissance de sortie.
- Essayez un autre port USB ou adaptateur secteur.

Ce produit peut affecter les performances sans fil et cellulaire pendant l'utilisation.

SUPPORT PRODUIT

Pour des informations détaillées concernant le support de votre produit, comment communiquer avec nous et d'autres informations concernant votre produit, visitez notre site web à gamevice.com/support/ipad.

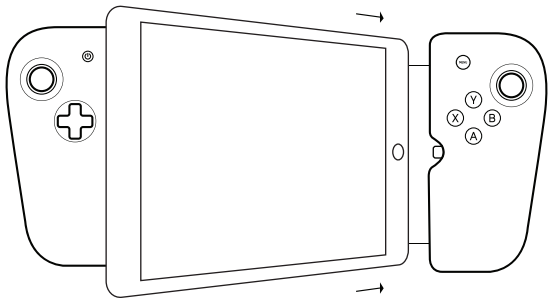

① CONECTAR

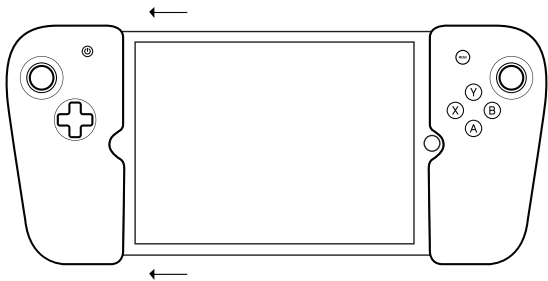

② ASEGURAR

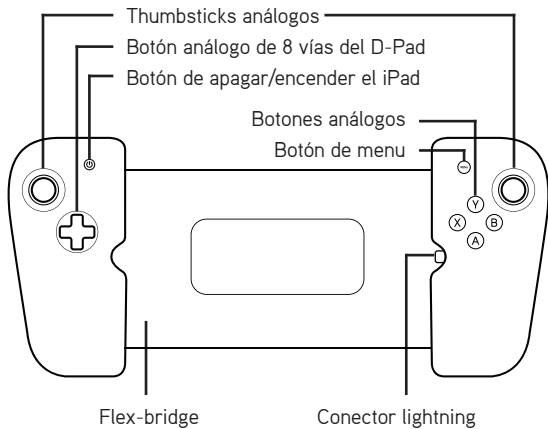

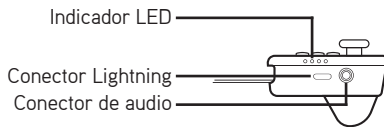
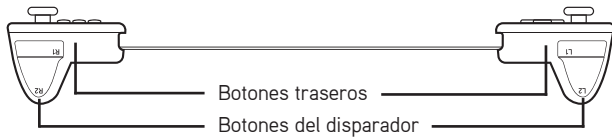

CÓMO CONECTAR Y DESCONECTAR SU iPad

Para conectar su iPad, primero enchufe en el Conector lightning del Gamevice, después tire suavemente del lado izquierdo del Gamevice y sobre el lado izquierdo de su iPad para asegurarlo en su lugar.

Para desconectar su iPad, simplemente sosténgalo en su mano derecha y con su mano izquierda tire suavemente al lado izquierdo de Gamevice free. Entonces desenchufe el Conector lightning.

CARGUE SU DISPOSITIVO UTILIZANDO EL CONECTOR LIGHTNING

Gamevice cuenta con un conector Lightning para cargar sus dispositivos iOS, utilizando el adaptador de corriente y el cable incluidos con su iPad.

JUEGOS COMPATIBLES

Existen centenares de juegos compatibles de Gamevice. Para una lista completa, descargue nuestro app Gamevice Live del App Store o visite la página de juegos en nuestro sitio de internet, en gamevice.com/games.

SONIDO

El conector de audio de 3.5m m de Gamevice se puede utilizar con audífonos o como salida auxiliar de audio. Mientras use el conector de audio, los altavoces internos del iPad se apagarán automáticamente. No obstante, los botones del volumen del iPad se pueden usar para controlar el sonido.

SOLUCIÓN DE PROBLEMAS

MI GAMEVICE NO FUNCIONA CON MI iPad

- Asegúrese que tiene iOS 7 o superior.
- Cerciórese de que su juego apoya la característica de regulador del juego.

MI iPhone NO ESTÁ CARGANDO CORRECTAMENTE

- Cerciórese de usar el adaptador original de corriente alterna incluido con su iPad, o cerciórese de estar usando un adaptador de corriente alterna del USB capaz de proporcionar 5V 2A de salida de energía.
- Intente un puerto del USB o adaptador de corriente alterno distinto.

Este producto puede afectar el funcionamiento del celular y de la comunicación inalámbrica mientras se esté usando.

SOPORTE DEL PRODUCTO

Para información detallada con respecto a soporte para su producto, cómo comunicarse con nosotros, y demás información sobre su producto, visite por favor nuestro sitio de internet, en gamevice.com/support/ipad.

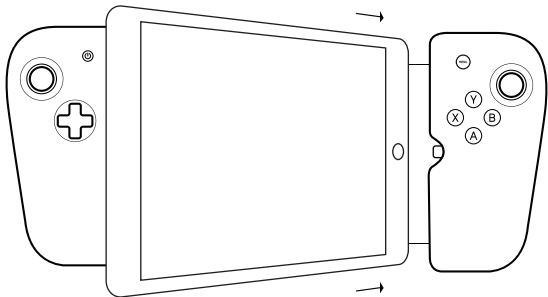

① LIGAR

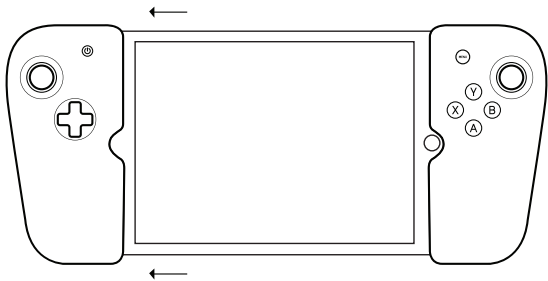

② PRENDER

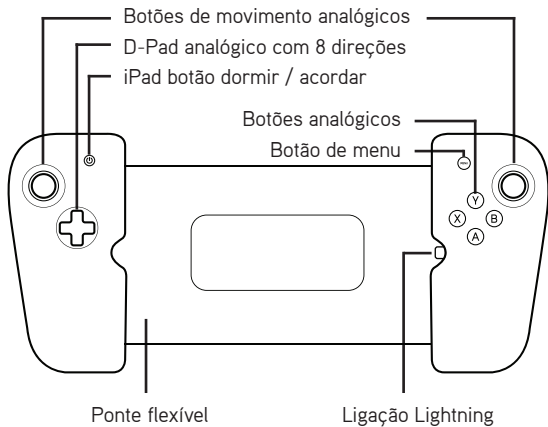

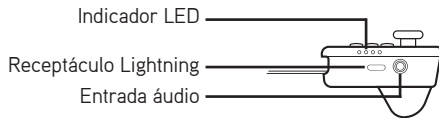

LIGAR E REMOVER O SEU iPad

Ligue o seu iPad à ligação Lightning do Gamevice, e puxe suavemente a parte esquerda do Gamevice para fora, por cima do lado esquerdo do seu iPad, para o prender no lugar.

Para remover o seu iPad, basta segurá-lo na sua mão direita, e com a esquerda puxar suavemente o lado esquerdo do Gamevice até se soltar. De seguida, desligue da ligação Lightning.

CARREGAMENTO POR RECEPTÁCULO LIGHTNING

O Gamevice dispõe de um receptáculo Lightning que suporta a passagem de corrente para carregar o seu dispositivo iOS, utilizando o adaptador e o cabo fornecido com o seu iPad.

JOGOS COMPATÍVEIS

Existem centenas de jogos compatíveis com o Gamevice. Para a lista completa, descarregue a nossa app Gamevice Live da App Store, ou visite a página de jogos no nosso site, gamevice.com/games.

SOM

A entrada de áudio de 3.5mm do Gamevice pode ser utilizada com auscultadores, ou como saída áudio auxiliar. Enquanto estiver a utilizar a saída áudio, os altifalantes internos do iPad irão ficar automaticamente em silêncio, no entanto, os botões de volume do iPad podem continuar a ser usados para controlar o som.

RESOLUÇÃO DE PROBLEMAS

O MEU GAMEVICE NÃO FUNCIONA COM O MEU iPad

- Certifique-se que está a utilizar o iOS 7, ou posterior.
- Certifique-se que o seu jogo suporta o controlador.

O MEU iPad NÃO ESTÁ A CARREGAR DEVIDAMENTE

- Certifique-se que está a utilizar o adaptador AC original incluído com o seu iPad, ou certifique-se que está a utilizar um cabo adaptador USB AC capaz de fornecer uma saída de corrente de 5V 2 A.
- Experimente uma porta USB diferente, ou um adaptador AC diferente.

Este produto pode afetar o desempenho do telemóvel, e da rede sem fios, enquanto estiver em utilização.

SUORTE DO PRODUTO

Para informações detalhadas sobre suporte para o seu produto, como nos contactar, e outras informações sobre o nosso produto, por favor visite o nosso site em gamevice.com/support/ipad.

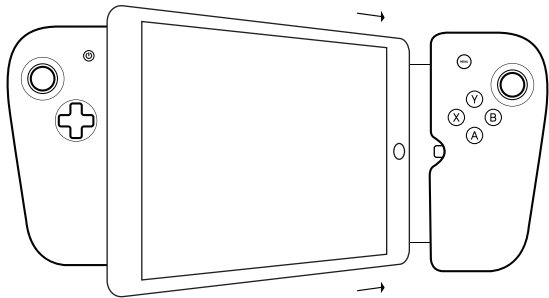

① ANSCHLIEßEN

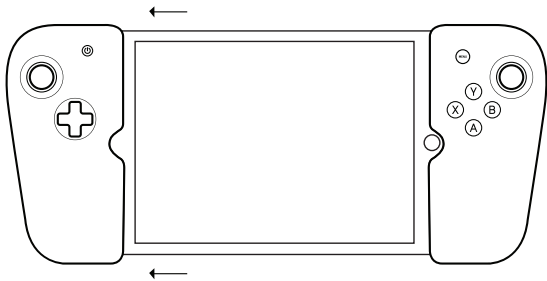

② SICHER

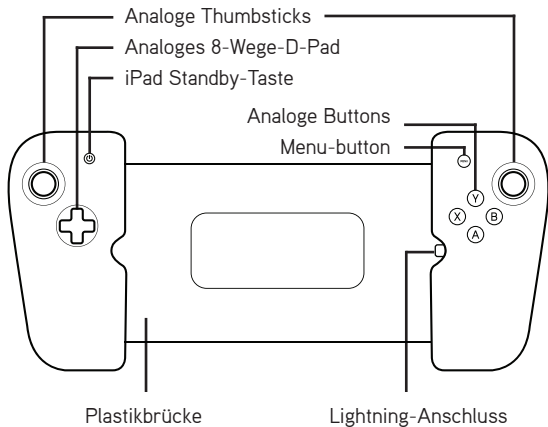

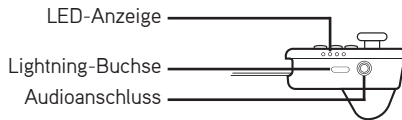
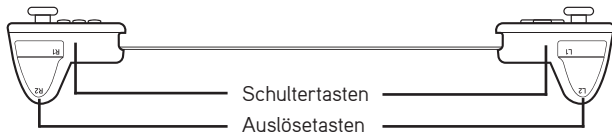

DAS ANSCHLIESSEN UND ENTFERNEN IHRES iPad

Stecken Sie als Nächstes Ihr iPad in den Gamevice-Lightning-Anschluss und ziehen Sie vorsichtig die linke Seite des Gamevices heraus und über die linke Seite Ihres iPads, um es in einer sicheren Position zu befestigen.

Um Ihr iPad zu entfernen, halten Sie es in Ihrer rechten Hand und ziehen Sie vorsichtig die linke Seite Ihres Gamevices heraus. Ziehen Sie es dann aus dem Lightning-Anschluss.

AUFLADUNG VIA LIGHTNING-BUCHSE

Gamevice bietet eine Lightning-Buchse, die eine durchlaufende Aufladung Ihres iOS-Geräts durch die Benutzung Ihres Spannungsadapters und Kabels ermöglicht, welche mit Ihrem iPad geliefert wurden.

KOMPATIBLE SPIELE

Es gibt Hunderte von Gamevice-kompatiblen Spielen. Für eine vollständige Liste, laden Sie unsere App Gamevice Live aus dem App Store herunter oder besuchen Sie die Seite "Spiele" auf unserer Website unter gamevice.com/games.

SOUND

Gamevice's 3,5mm-Audioanschluss kann mit Kopfhörern benutzt werden oder als eine zusätzliche Audioausgabe. Während der Verwendung des Audioanschlusses wird der interne Lautsprecher des iPad automatisch stumm geschaltet aber die Lautstärkeknöpfe des iPad können weiterhin verwendet werden, um die Lautstärke zu ändern.

FEHLERBEHEBUNG

MEIN GAMEVICE FUNKTIONIERT NICHT MIT MEINEM IPAD

- Stellen Sie sicher, dass mindestens iOS 7 oder eine aktuellere Version installiert ist.
- Stellen Sie sicher, dass Ihr Spiel eine Game-Controller-Funktion hat.

MEIN iPhone LADET SICH NICHT RICHTIG AUF

- Vergewissern Sie sich, dass Sie den originalen AC-Netzadapter, der bei Ihrem iPad dabei ist, benutzen oder stellen Sie sicher, dass Sie einen USB AC-Netzadapterkabel für die Versorgung mit einer 5V-2A Ausgangsleistung verwenden.
- Versuchen Sie einen anderen USB-Anschluss oder einen anderen AC-Netzadapter.

Dieses Produkt kann die Mobilfunk- und Wi-Fi-Leistung während der Benutzung beeinflussen.

PRODUKT-SUPPORT

Für ausführliche Informationen über den Support für Ihr Produkt, wie man uns kontaktieren kann und andere Informationen über Ihr Produkt besuchen Sie bitte unsere Webseite unter gamevice.com/support/ipad.

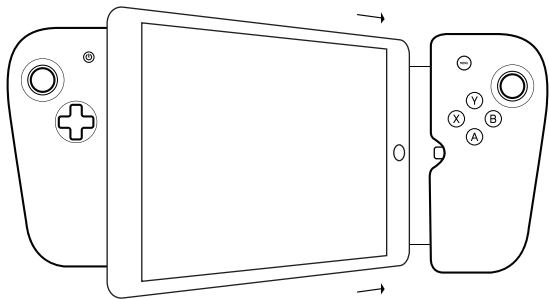

① EFFETTUARE IL COLLEGAMENTO

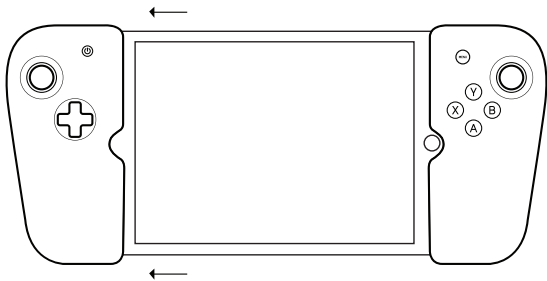

② METTERE AL SICURO

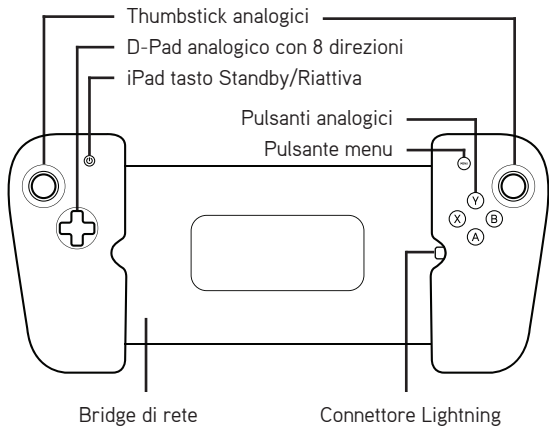

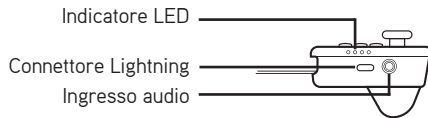
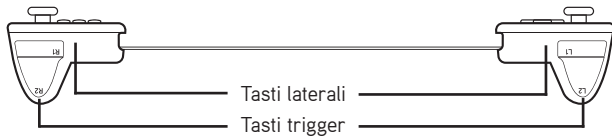

COLLEGARE E RIMUOVERE L'iPad

Quindi collegare l'iPad nel connettore Lightning del Gamevice, tirando fuori il lato sinistro del Gamevice delicatamente e muovendolo sul lato sinistro dell'iPad, sistemandolo fermamente.

Per rimuovere l'iPad, tenere il dispositivo nella mano destra e tirare delicatamente il lato sinistro del Gamevice, rimuovendolo. Disinserire il connettore Lightning.

RICARICA DAL CONNETTORE LIGHTNING

Gamevice fornisce un connettore Lightning compatibile con i dispositivi iOS tramite l'utilizzo dell'adattatore e del cavo in dotazione all'iPad.

GIOCHI COMPATIBILI

Centinaia di giochi sono compatibili con Gamevice. Per visionare la lista completa, raccomandiamo di scaricare il nostro app Gamevice Live dall'App Store oppure di accedere al nostro sito gamevice.com/games.

AUDIO

L'ingresso audio del Gamevice misura 3.5mm ed può essere utilizzato con cuffie oppure come uscita ausiliaria audio. Quando l'ingresso audio è in uso, gli speaker interni dell'iPad saranno automaticamente disattivati, anche se i tasti del volume dello stesso possono essere utilizzati per regolare il volume.

RISOLUZIONE DEI PROBLEMI

IL MIO GAMEVICE NON FUNZIONA CON IL MIO iPad

- Assicurarsi che iOS 7, o una versione più recente, sia stato attivato.
- Assicurarsi che il gioco sia in grado di supportare la funzione game controller.

IL MIO iPad NON SI RICARICA CORRETTAMENTE

- Accertarsi che l'adattatore AC sia quello originale incluso con l'iPad, oppure, alternativamente far uso di un adattatore USB AC capace di fornire una potenza in uscita di 5V 2A.
- Utilizzare una porta USB oppure un adattatore AC differenti.

Quando in uso, questo prodotto potrebbe avere un effetto negativo sulle prestazioni del cellulare o del sistema wireless.

SUPPORTO AL CONSUMATORE

Per informazioni dettagliate sul supporto al consumatore, su come contattarci ed altre informazioni sul prodotto, si prega di visitarci sul sito gamevice.com/support/ipad.

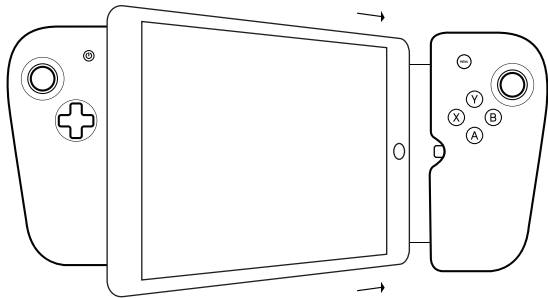

① Подключите

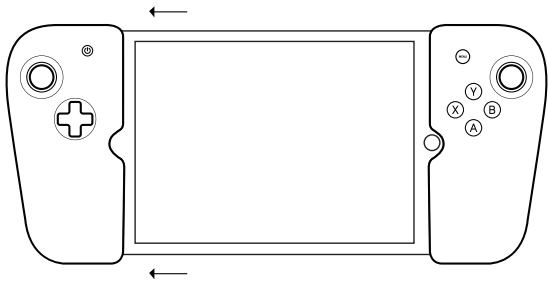

2 Зафиксируйте

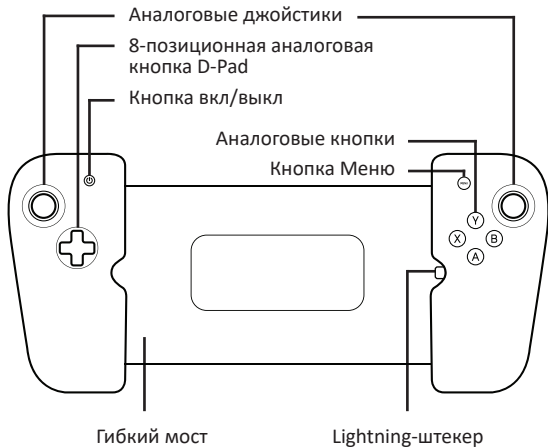

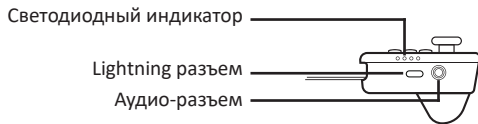
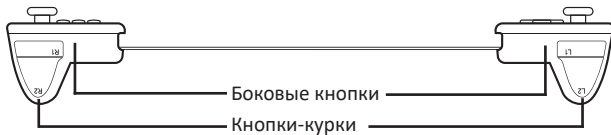

ПОДКЛЮЧЕНИЕ И ОТКЛЮЧЕНИЕ IPAD

Чтобы начать работу с Gamevice необходимо подключить Ваш iPad к Lightning-штекеру на контроллере Gamevice. Затем осторожно потяните левую часть Gamevice влево и закрепите Gamevice на Вашем iPad.

Чтобы отключить iPad от контроллера Gamevice, удерживайте правую часть Gamevice, а левую часть контроллера потяните влево и снимите ее с Вашего iPad. Далее отключите iPad от Lightning-штекера на контроллере Gamevice.

ЗАРЯДКА ЧЕРЕЗ LIGHTNING

При подключении к Gamevice зарядного устройства, которое идет в комплекте с Вашим iPad, Gamevice через Lightning-штекер заряжает Ваш iPad.

СОВМЕСТИМЫЕ ИГРЫ

Существуют сотни игр совместимых с Gamevice. Для получения полного списка совместимых игр скачайте наше приложение Gamevice Live из App Store или посетите страницу с играми на нашем сайте gamevice.com/games.

ЗВУК

3,5 мм аудио-разъем Gamevice можно использовать для наушников или в качестве вспомогательного аудио выхода. При использовании аудио-разъема, встроенные динамики на iPhone будут отключены автоматически, однако кнопки регулировки громкости iPhone могут использоваться для регулировки звука.

УСТРАНЕНИЕ НЕИСПРАВНОСТЕЙ

МОЙ GAMEVICE НЕ РАБОТАЕТ С iPad

- Убедитесь, что Вы используете iPad с ОС iOS 7 или более поздней версией.
- Убедитесь, что игра поддерживает игровые контроллеры.

МОЙ iPad НЕ ЗАРЯЖАЕТСЯ

- Убедитесь, что Вы используете оригинальный адаптер, который шел в комплекте с Вашим iPad, или, что адаптер имеет характеристики 5V, 2A.
- Попробуйте использовать другой USB-порт или адаптер.

Контроллер Gamevice может повлиять на работу сотовой или беспроводной связи во время использования

ПОДДЕРЖКА ПРОДУКТА

Для получения более подробной информации о поддержке, о том как можно связаться с нами, о продукте и для получения другой информации, пожалуйста, посетите наш сайт gamevice.com/support/ipad.

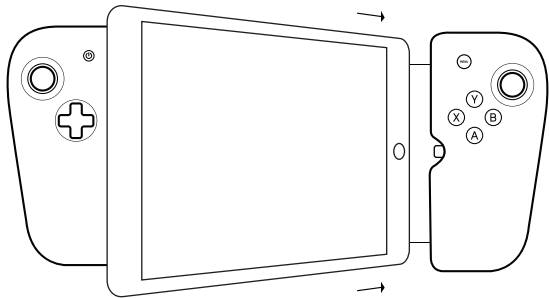

① 連接

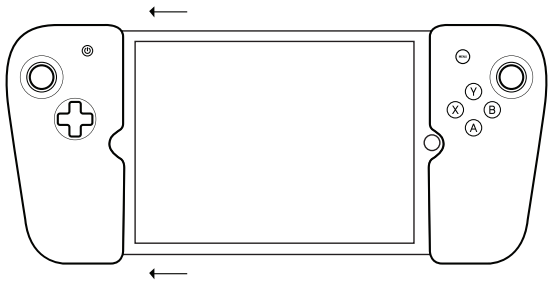

② 使其牢固

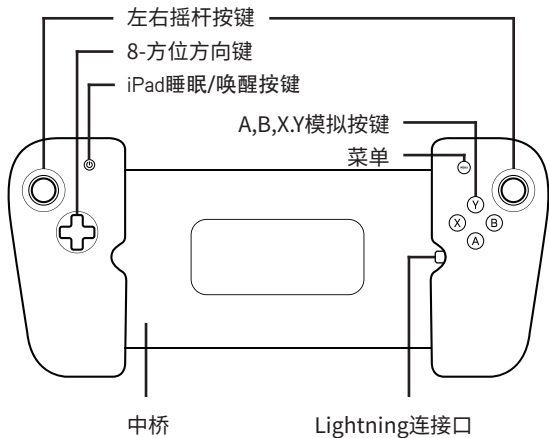

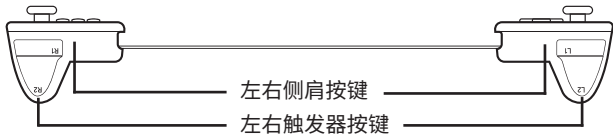

如何连接及分开手柄

iPad连接手柄时,先将iPad的Lightning接口对准并插入手柄的Lightning接口;其后将手柄左边稍向外拉伸,将iPad左边卡进手柄即可。

将iPad从手柄分开时,用右手抓住iPad,将手柄的左侧先外稍拉伸,将iPad左端从手柄中向上拔出,其后将iPad的Lightning连接接口从手柄的Lightning连接接口拔出即可。

通过LIGHTNING接口充电

您可以使用iPad所配置的充电器与usb线透过Gamevice自带的lightning接口连接为您的iPad充电。

兼容的游戏

我们有几百种支持手柄的游戏。请前往App Store商店来下载我们的App Gamevice Live游戏应用 或访问我们的游戏在线网站 gamevice.com/games。

声音

Gamevice采用标准的3.5mm的音频接口,可以通过耳机来收听声音。当使用耳机时,iPad内部的喇叭将自动静音,但控制音量仍然由iPad的音量控制键来操作。

故障检测:

我的手柄无法玩iPad游戏

- 确保您的iPad系统在iOS7或以上。
- 确认您所玩的是手柄支持游戏。

我的手柄无法充电

- 确保您使用的是iPad的适配器, 或确认您使用的USB线是可以支持5V 2A的电源输出。
- 请更换其他的USB线或适配器。

本产品可能对无线接受效果产生影响。

产品支持:

关于更多的产品信息和手柄游戏, 请访问我们的官方网站:
gamevice.com/support/ipad.

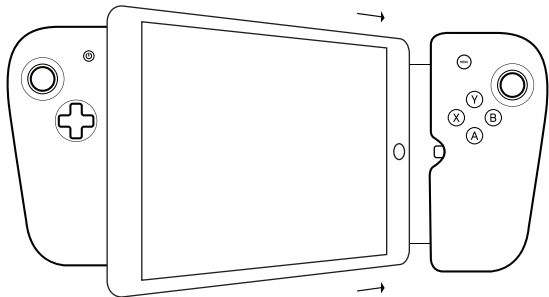

① 接続する

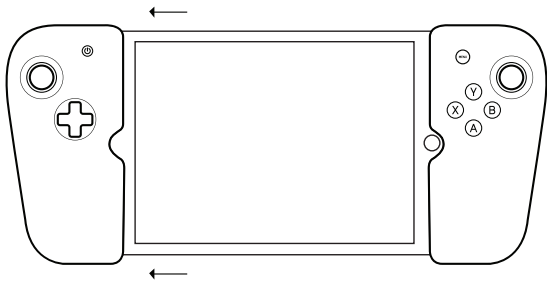

② 固定する為に位置を注意

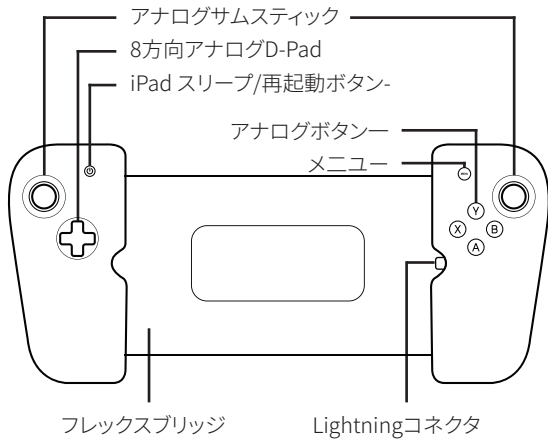

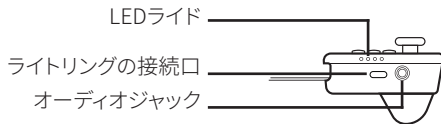
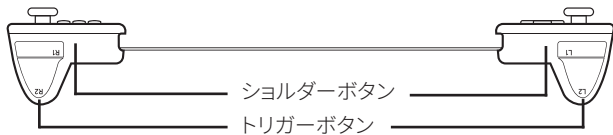

iPadの接続と取り外し

iPadをGameviceのLightningコネクタにプラグインして、Gameviceの左側を引き出したら、iPadの左側の上に固定します。

iPadを取り除くには右手に持ちながら左手で慎重にGameviceの左側を自由にします。その後、Lightningコネクタから取り外します。

ライトリングを通じて、充電する

日文: 貴方のiPadが充電する時に、iPad充電器、USBケーブルとGameviceのライドリングを接続してください。

互換性のあるゲーム

Gameviceと互換性のあるゲームはたくさんあります。完全なリストを参照するにはApp StoreのGamevice Liveアプリをダウンロードするかまたは以下のウェブサイトのゲームページを訪問してください。 gamevice.com/games.

音声

Gameviceの3.5mmオーディオジャックはヘッドフォンと使用したり、補助音声出力として使用できます。オーディオジャックを使用する場合、iPadの内蔵スピーカーは自動的にミュートされますが、iPadの音声ボタンで音声を管理することができます。

トラブルシューティング

iPadのGAMEVICEが機能しない。

- iOS 7またはそれ以降が実行されていることを確認してください。
- ゲームがコントローラー機能をサポートしていることを確認してください。

iPadがきちんと充電しない。

- iPadを購入するときについてくるACアダプタを使用すること。そうでない場合は、5V 2A電源出力のUSB ACアダプタを使用すること。
- 別のUSBポートまたはACアダプタを試してみてください。

この製品は使用中に携帯とワイヤレスのパフォーマンスに影響する可能性があります。

製品サポート

製品のサポートに関する詳細情報、お問い合わせや、製品に関するその他の情報は以下のサイトを参照してください。
gamevice.com/support/ipad.

HUNDREDS OF GAMES AVAILABLE AT

[] GAMEVICE LIVE™

