

bamix[®]
of Switzerland

cordless

for more flexibility in cooking

**BRILLIANTLY SIMPLE.
SIMPLY BRILLIANT.**

The Original

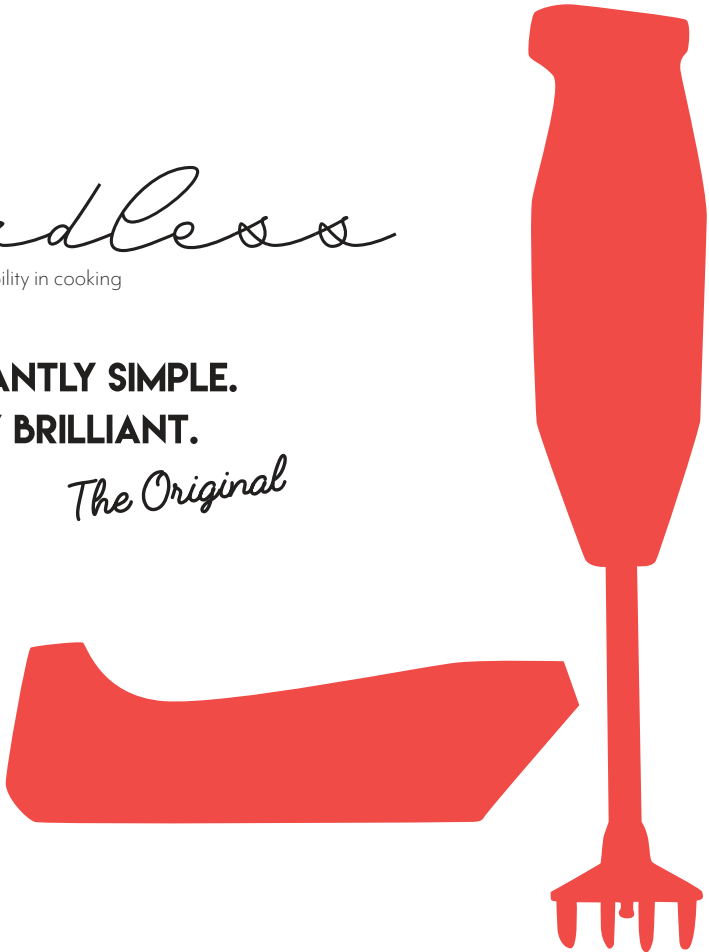

CORDLESS USER MANUAL

cordless | cordless PLUS | cordless PRO



Made in Switzerland
since 1954

THE NEW BAMIX® APP



download now! ↷

DE	German.....	3
EN	Englisch.....	20
CZ	Czech.....	37
DK	Danish	54
ES	Spanish.....	70
FI	Finnish.....	87
FR	French.....	104
IT	Italian.....	121
NL	Dutch.....	138
NO	Norwegian.....	155
PL	Polish.....	171
PT	Portuguese.....	188
RUS	Russian.....	205
SE	Swedish.....	223

Please keep these instructions for future reference.

Always observe our safety instructions. www.bamix.com

Verpackungsinhalt bamix® Akku-Stabmixer

10,8V/2500mAh 25,92Wh/Lithium
Art. Nr. 123456

Caution:
· May explode if disposed of in fire
· Do not short circuit





Lot:031021
Kontrolle:95



cordless
12.3V --- max. 20A



bamix® of Switzerland
ESGE AG
Hauptstrasse 21
CH-9517 Mettlen
www.bamix.com



cordless PLUS
12.3V --- max. 20A



bamix® of Switzerland
ESGE AG
Hauptstrasse 21
CH-9517 Mettlen
www.bamix.com



cordless PRO
12.3V --- max. 20A



bamix® of Switzerland
ESGE AG
Hauptstrasse 21
CH-9517 Mettlen
www.bamix.com

Akku

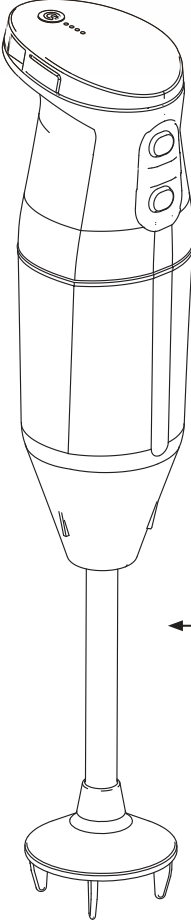

Stabmixer

Mixstab

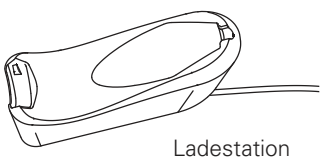

Ladestation

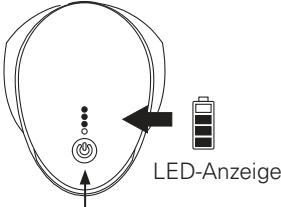

LED-Anzeige

Multifunktionsknopf



Zubehör, 3 Arbeitsteile

Ladestation Input: 220 - 240V ~ 50 - 60Hz • 45W
Output: 12V --- / 1.85A
battery charger Lc 22 •



bamix® of Switzerland
ESGE AG
Hauptstrasse 21 • CH-9517 Mettlen
www.bamix.com



Zeichenerklärung zu den Typenschildern



Bedienungshandbuch lesen

Die Anweisungen für batteriebetriebene Geräte, die abnehmbare Batterien und trennbare Batterien verwenden, welche zum Laden der Batterie vom Gerät getrennt werden, muss die Modell- oder Typenbezeichnung des zu verwendenden Batterie-ladegeräts zusammen mit dem Inhalt der folgenden Angaben enthalten:



WARNUNG: Nur mit original bamix® Batterieladegerät Lc22 verwenden.



Batterieladegerät



Verwendung nur für Innenräume



Schutzklasse II; Schutz durch doppelte oder verstärkte Isolierung



Gleichstrom



WEEE Richtlinie 2012/19/EU
Elektro- und Elektronikgeräte-Abfall



Bild 1: Stabmixer in Ladestation



Bild 2: Ladestation (2 Kontakte, rechts und links)

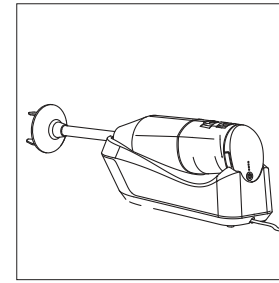

Bild 3: Einsetzen des Stabmixers in die Ladestation

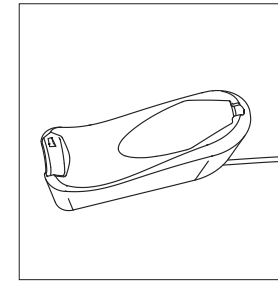

Bild 4: Netzkabelanschluss (an der Unterseite der Ladestation)

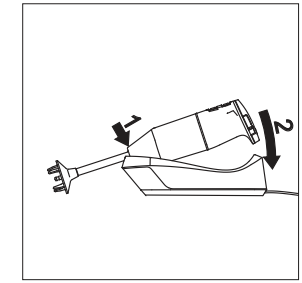

Bild 5: Kabelkanäle für Netzkabel

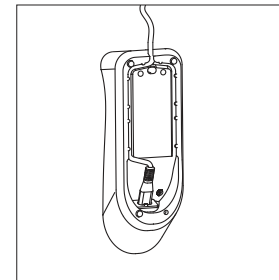

Bild 6: Entnahme Akku (Akkuwechsel oder Entsorgung)

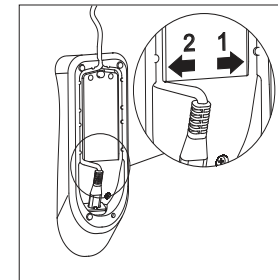

Bild 7: Markierung (maximale Eintauchtiefe), Tasten

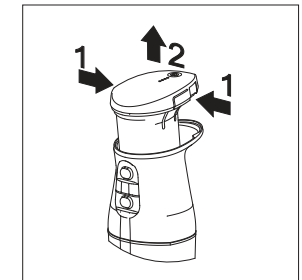

zerkleinert
Multimesser



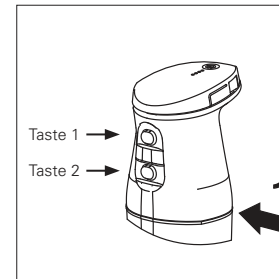

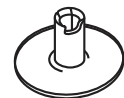
emulgiert
Quirl



schäumt auf
Schlagscheibe

Immer up-to-date mit
→ www.bamix.com

Inhaltsverzeichnis

Für Ihre Sicherheit 	7
Vor dem Benutzen des bamix® Akku-Stabmixers	7
Erklärung Sicherheitssymbole	7
Zweckbestimmung	7
Einschränkung von Bedienungspersonen	8
Bedienungshinweise 	8
Standort des Stabmixers	10
Funktionsbeschreibung	10
Inbetriebnahme	
Vorbereitung	11
Stabmixer aufstellen und elektrische Vorbereitung	11
LED-Anzeige (laden und arbeiten)	11
Verwenden des bamix® Akku-Stabmixers	12
Reinigung und Pflege	13
Akku-Handhabung	13
Akku/Geräte-Aufbewahrung	15
Akku tauschen	15
Entsorgung	
Entsorgung Akku	15
Entsorgung Stabmixer	16
Service, Reparaturen und Ersatzteile	16
Landesspezifische Servicestellen	16
Technische Daten	17
Arbeitsteile, Zubehör und deren Anwendung	18
Arbeitsteile aufstecken und auswechseln	18
Herstellergarantie	19

Lieber Kunde

Wir gratulieren Ihnen zum Kauf der bamix® **Universal-Küchenmaschine**. bamix® ist millionenfach bewährt und hat in allen 5 Kontinenten zufriedene Anwender. Er eignet sich für die täglich anfallenden kleinen und grösseren Arbeiten in der Küche.

bamix® ist handlich, denn er hat einen handgerecht gestalteten Griff und lässt sich leicht einschalten. Selbst kleine Hände können das Gerät einfach bedienen. Er ist auch für Linkshänder geeignet. bamix® ist ein hochpräzises **Schweizer Qualitätsprodukt**, auf das wir seit 1954 stolz sind.

Für Ihre Sicherheit

- Bitte lesen Sie vor der Inbetriebnahme diese Anleitung.



Die vollständige Gebrauchsanleitung kann unter www.bamix.com heruntergeladen werden.

- Das Gerät darf nur für den bestimmungsgemässen Gebrauch, zur Zubereitung von Lebensmitteln, verwendet werden.
- Für Einsätze, die nichts mit der Lebensmittelzubereitung zu tun haben, lehnen wir jegliche Ansprüche und Haftung ab.

Vor dem Benutzen

Bitte lesen Sie **alle** Kapitel und die in dieser Gebrauchsanleitung aufgeführten Informationen aufmerksam durch. Sie geben Ihnen wichtige Hinweise hinsichtlich des Gebrauchs, der Sicherheit und der Wartung des Gerätes. Bewahren Sie diese Anleitung sorgfältig auf und geben Sie diese an Nachbenutzer weiter. Das Gerät darf nur für den vorgesehenen Zweck gemäss dieser Gebrauchsanleitung verwendet werden.

Hinweise und Tipps zu:

- Pflege
- Montagen
- Rezepte
- Zubehör

Download unter: www.bamix.com

Erklärung Sicherheitssymbole



Dieses Symbol zeigt Gefahren an, bei denen Sie sich bei Nichtbeachtung der Anweisungen ernsthaft oder gar lebensgefährlich verletzen können!



Dieses Symbol dient als Zusatzinformation zu den Sicherheitsanweisungen.

Zweckbestimmung

Dieses Gerät darf nur für die Zubereitung von Lebensmitteln verwendet werden. Jede anderweitige Verwendung des Gerätes kann gefährlich sein und zu ernsthaften oder schwerwiegenden Verletzungen führen. Bei bestimmungswidrigem Gebrauch oder falscher Bedienung entfallen Haftung und Garantie des Herstellers. Siehe auch „Herstellergarantie“ (Seite 18)!

Einschränkung von Bedienungspersonen

- Dieses Gerät darf nur von Personen bedient werden, die mit dem Inhalt dieser Gebrauchsanweisung vertraut sind und die notwendigen physischen, sensorischen oder mentalen Fähigkeiten besitzen. Personen die unter Alkohol- oder Medikamenteneinfluss stehen oder Personen, welche die notwendigen Fähigkeiten nicht besitzen, sind nur unter Aufsicht befugt, das Gerät zu benutzen.
- Dieses Gerät darf nicht von Kindern benutzt werden. Das Gerät und seine Anschlussleitung, Arbeitsteile (Messer sind geschliffen!) sowie Verpackungsmaterialien/Klebebänder (Lebensgefahr durch Erstickung) sind von Kindern fernzuhalten.
- Dieses Gerät kann von Kindern ab 8 Jahren und darüber sowie von Personen mit verringerten physischen, sensorischen oder mentalen Fähigkeiten oder Mangel an Erfahrung und Wissen benutzt werden, wenn sie beaufsichtigt oder bezüglich des sicheren Gebrauchs des Gerätes unterwiesen wurden und die daraus resultierenden Gefahren verstehen. Kinder dürfen nicht mit dem Gerät spielen. Reinigung und Benutzer-Wartung dürfen nicht von Kindern ohne Beaufsichtigung durchgeführt werden.

Bedienungshinweise

Um Verletzungen oder eine Beschädigung des Gerätes bei der Bedienung zu vermeiden, beachten Sie zwingend nachfolgende Sicherheitshinweise:

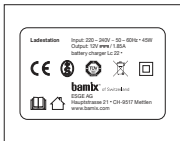

Ladestation

- Die Ladestation nur an Wechselstrom – mit Spannung gemäss dem Typenschild am Gerät – anschliessen.

- Ein Elektrogerät ist kein Kinderspielzeug. Kinder erkennen die Gefahren nicht, die beim Umgang mit Elektrogeräten entstehen können. Das Gerät deshalb ausser Reichweite von Kindern benutzen und aufbewahren.

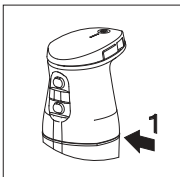

- Das Gerät darf nur bis unterhalb der Trennung von Gehäuse und Griff in Flüssigkeiten getaucht werden (Markierung 1).

- **Entfernen Sie den Akku beim Auswechseln der Arbeitsteile!**
- Das Gerät erst einschalten, wenn sich der Stab im Arbeitsgefäss befindet.

- Verlegen Sie das Netzkabel so, dass es nicht mit heissen oder scharfkantigen Gegenständen in Berührung kommt und dass niemand darüber stolpern kann! Knicken Sie es nicht, stellen Sie keine schweren Gegenstände darauf und wickeln Sie es nicht um das Gerät. Lassen Sie das Netzkabel nicht über den Rand der Arbeitsfläche herunterhängen.

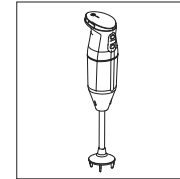

- Der Akku darf nicht mit Hitze und Feuer oder Schmutz in Kontakt kommen.

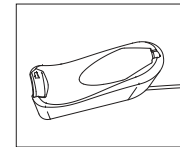

- Verwenden Sie ausschliesslich die mitgelieferte Ladestation, das mitgelieferte Netzkabel und mitgeliefertes Zubehör. Das Gerät darf nur mit Originalteilen und Originalzubehör betrieben werden.

- Arbeiten Sie mit dem Stabmixer erst, wenn er sich in einem Gefäss mit flachem Boden befindet.
- Ein nicht ordnungsgemässer Umgang mit Strom kann tödliche Folgen haben!
- Bringen Sie die stromführenden Teile niemals mit Wasser in Kontakt.
- Tauchen Sie den kompletten Stabmixer, den Akku, die Ladestation oder das Netzkabel niemals in Wasser oder andere Flüssigkeiten.

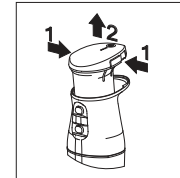

- Setzen Sie das Gerät niemals Regen oder anderer intensiver Feuchtigkeit aus. Sollte die Ladestation (mit oder ohne Stabmixer) doch einmal ins Wasser gefallen sein, ziehen Sie erst das Netzkabel mit trockenen Händen aus der Steckdose und nehmen Sie dann die Geräteteile aus dem Wasser. Ziehen Sie den Akkupack aus dem Mixergriff und lassen Sie das komplette Gerät danach von einer zugelassenen Servicestelle überprüfen, bevor Sie es wieder in Betrieb nehmen.

- Benutzen Sie das Gerät nicht mit feuchten Händen. Benutzen Sie es nicht, wenn es feucht oder nass ist oder wenn Sie auf feuchtem Boden stehen.
- Der Stabmixer und die Ladestation dürfen nicht in der Spülmaschine gereinigt werden.

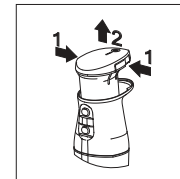

- Gänzlichliches Ausschalten des Mixers bei einer Störung: Sie können den Akku-Einsatz mittels gleichzeitigen Betätigens der beiden Entriegelungsklappen (links und rechts des Mixer-Deckels) herausziehen. Dafür ist etwas Kraft erforderlich. Das Gerät ist nun stromlos. Durch Wiedereinsetzen des Akkus können Sie den Einschaltvorgang wiederholen. Dieser Vorgang ist auch beim Wechsel des Akkus (nach Ende der Akkulebenszeit) auszuführen. Bitte beachten Sie dazu die nötigen Anweisungen in den Kapiteln „Akku tauschen“ (Seite 14) und „Entsorgung Akku“ (Seite 14).

- Ziehen Sie bei Betriebsstörungen der Ladestation immer das Netzkabel aus der Steckdose. Ziehen Sie dabei am Stecker und nicht am Kabel.
- Stellen Sie bei Beschädigungen von Geräteteilen den Betrieb sofort ein, um Gefährdungen zu vermeiden. Lassen Sie das komplette Gerät danach von einer zugelassenen Servicestelle überprüfen, bevor Sie es wieder in Betrieb nehmen.
- Wenn das Netzkabel oder die Ladestation beschädigt ist, muss das Ladegerät durch eine originale Ladestation ersetzt werden, welche beim Hersteller oder seinem nationalen Kundendienst erhältlich ist, siehe „Service, Reparaturen und Ersatzteile“ (Seite 15).
- Lebensmittel können bei der Verarbeitung spritzen. Lassen Sie heisse Lebensmittel daher vor der Verarbeitung abkühlen, um Verbrühungen zu vermeiden.
- Ziehen Sie den Kochtopf von der Kochstelle, wenn Sie den Stabmixer im Topf verwenden.



Explosionsgefahr!

Schützen Sie den Akku vor Hitze und Feuer. Betreiben Sie das Gerät nicht in Räumen mit explosiven oder entflammaren Stoffen bzw. Flüssigkeiten.

Standort des Stabmixers

Wählen Sie einen Standort für den Stabmixer mit genügend Arbeitsfläche und achten Sie darauf, dass diese trocken und ausser Reichweite von Kindern ist. Sorgen Sie dafür, dass nichts auf das Gerät fallen kann und das Gerät selbst nirgends herunterfallen kann. Stellen Sie das Gerät niemals in der Nähe von Apparaten auf, die Wärme abgeben wie z. B. Öfen, Gasherde, Kochplatten, etc..

Funktionsbeschreibung

Mit dem akkubetriebenen Stabmixer können feste und flüssige Lebensmittel zerkleinert, gehackt, püriert, geschlagen, gelockert, gerührt, gemixt oder geschnitten werden.

Standardmässig ist der Stabmixer mit dem Multimesser, dem Quirl und der Schlag-scheibe ausgerüstet. Optional kann das Sortiment mit dem Fleisch- und Gemüse-messer ergänzt werden. Die detaillierten Einsatzmöglichkeiten finden Sie unter „Arbeitsteile, Zubehör und deren Anwendung“ (Seite 17) oder ergänzend in der Gebrauchsanleitung Vollversion / FULL INSTRUCTION MANUAL unter www.bamix.com, wo auch Hinweise zu Zubereitungsmengen beschrieben sind.

Der Stabmixer verfügt über 2 Geschwindigkeitsstufen und einem Booster.

Ein Überlastungsschutz mit Sicherheits-Abschaltautomatik wird automatisch aktiviert bei:

- Überhitzung
- Messerblockade
- Dauerbetrieb über 5 min.

Inbetriebnahme

Vorbereitung

- Nehmen Sie den Stabmixer und das komplette Zubehör vorsichtig aus der Verpackung.
- Entfernen Sie alle Verpackungsteile und bewahren Sie die komplette Verpackung auf.
- Reinigen Sie Stabmixer und Zubehör, bevor sie mit Lebensmitteln in Berührung kommen, siehe „Reinigung und Pflege“ (Seite 12).

Stabmixer aufstellen und elektrische Vorbereitung

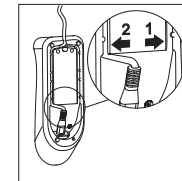

- Stecken Sie das Netzkabel auf der Unterseite der Ladestation ein, dann stecken Sie das Kabel in den dafür vorgesehenen Schlitz und ziehen das Kabel nach aussen.

Achtung: es darf ausschliesslich Kabelkanal 2 verwendet werden!

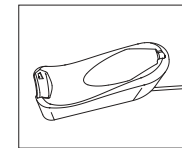

- Stellen Sie die Ladestation (Bild 2) auf eine ebene, rutsch-feste Oberfläche in unmittelbarer Nähe einer Steckdose.

- Stecken Sie den Stecker in die Steckdose.
- Setzen Sie den Stabmixer in der Ladestation ein, bis der Akku vollständig geladen ist. Der Akku ist bei der Auslieferung nur teilgeladen.

LED-Anzeige (laden und arbeiten)

LED-Anzeige: Mixer in der Ladestation

1–4	LEDs blinken aufsteigend	=	Akku im Lademodus
4	LEDs leuchten bei Auflegen kurzzeitig	=	Akku geladen und einsatzbereit

LED-Anzeige: Mixer einschalten (Mixer nicht in Ladestation)

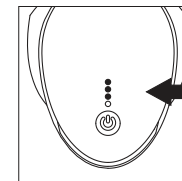

Während auf den grossen **Multifunktionsknopf** gedrückt wird (1–2 Sekunden), erscheint ein blaues Licht als Quittierung für den Einschaltmodus. Gleichzeitig wird über die 4 LEDs der Ladestand des Akkus angezeigt. Nach dem Loslassen des grossen Multifunktionsknopfes erlöschen die LEDs der Ladestandsanzeigen und nur der grosse Multifunktionsknopf leuchtet. Solange der Multifunktionsknopf leuchtet, kann gearbeitet werden. Wenn der Knopf erloschen ist, siehe weiter unten in diesem Kapitel, „LED-Anzeige ohne Licht“.

Bei Betätigung des Multifunktionsknopfs leuchtet für 1 Sekunde der aktuelle Ladezustand.

- 4 LEDs leuchten = Volle Akkuladung für ca. 20 Minuten Betriebsdauer
 - 3 LEDs leuchten = $\frac{3}{4}$ Akkuladung von ≥ 15 Minuten Autonomie
 - 2 LEDs leuchten = $\frac{1}{2}$ Akkuladung von ≥ 7 Minuten Autonomie
 - 1 LED leuchtet = $\frac{1}{4}$ Akkuladung von ≤ 7 Minuten Autonomie
- Empfehlung: Laden des Akkus

LED-Anzeige: Mixer während dem Gebrauch

Der grosse Multifunktionsknopf leuchtet dauernd blau. Hinweis: Der Mixer schaltet sich nach 60 Sekunden bei Nichtgebrauch von selbst ab, siehe dazu Hinweis „LED-Anzeige ohne LED-Licht“.

LED-Anzeige: Ohne LED-Licht

Die LED-Anzeige des Stabmixers hat eine Abstellfunktion (Sleep-Funktion), die sich nach 60 Sekunden bei Nichtgebrauch aktiviert und den Stabmixer in den Sleep-Modus versetzt. Durch einmaliges Drücken auf den Multifunktionsknopf wird das Gerät wiedererweckt und ist zum Arbeiten bereit. Diese Sleep-Funktion wurde eingebaut, damit ein längerer Betrieb möglich wird und die Lebensdauer des Akkus ebenfalls begünstigt wird.

Verwenden des bamix® Akku-Stabmixers

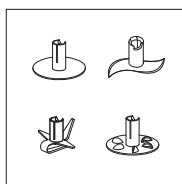

Bevor Sie mit dem Gerät arbeiten können, müssen Sie ein Arbeitsteil aufstecken.



VORSICHT! Verletzungsgefahr beim Aufstecken und Auswechseln von Arbeitsteilen:

Die detaillierte Beschreibung finden Sie unter „Arbeitsteile Aufstecken und Auswechseln“ (Seite 17).

Die Klingen der Aufsätze sind sehr scharf! VORSICHT, Verletzungsgefahr: Entfernen Sie blockierende Teile im Messer nicht mit den Händen! Verwenden Sie dazu einen stumpfen Gegenstand (z. B. einen Holz- oder Kunststoffstiel).

- Füllen Sie ein Gefäss mit flachem Boden oder einen Mixbecher von bamix® (siehe www.bamix.com). Schalten Sie den Stabmixer erst ein, wenn er sich in dem Gefäss befindet.
- Achten Sie bei beschichteten Gefässen darauf, dass Sie die Beschichtung nicht beschädigen. Weitere Hinweise zu Anwendungen von Arbeitsteilen wie mixen, pürieren, schlagen usw. finden Sie unter www.bamix.com.

Info: Um den Stabmixer vor Überlastung zu schützen, schaltet sich dieser bei Überhitzung oder Messerblockade automatisch ab. Der Stabmixer kann danach wieder eingeschaltet und weiterverwendet werden.

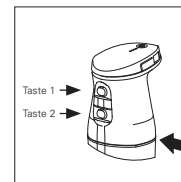

Verändern Sie falls gewünscht die Geschwindigkeit durch Drücken der Tasten 1 und/oder 2:

- Stufe 1 (Taste 1) niedrige Drehzahl
- Stufe 2 (Taste 2) hohe Drehzahl
- Booster (Taste 1 & 2 gleichzeitig drücken) max. Drehzahl



Typ	bamix® cordless	bamix® cordless PLUS	bamix® cordless PRO
Stufe 1 in U/min	8000	8000	8000
Stufe 2 in U/min	13000	14000	14000
Booster in U/min	-	15000	15500
Gewicht	665 g	665 g	700 g
Masse in mm	65x65x360	65x65x360	65x65x410
Abtrieblänge in mm	140	140	190

Reinigung und Pflege



Entfernen Sie beim Akku-Stabmixer vor der Reinigung in jedem Fall den Akku (Bild 6)!

Detaillierte Informationen zu Reinigung und Pflege des bamix®-Stabmixers finden Sie in der Gebrauchsanleitung Vollversion / FULL INSTRUCTION MANUAL unter: www.bamix.com.

- Verwenden Sie keine Scheuermittel, aggressive Flüssigkeiten, Schwämme mit rauen Oberflächen oder harte Bürsten.
- Das Gerät nicht in der Geschirrspülmaschine reinigen. Der Stabmixer würde dabei beschädigt werden! Das Gerät nur mit feuchtem Lappen reinigen.
- Lassen Sie den Mixstab nicht über einen längeren Zeitraum in Flüssigkeiten stehen, ansonsten kann es zu Verfärbungen kommen.

AKKU-Handhabung



WARNUNG: Explosive Gase. Flammen und Funken vermeiden. Während des Ladens für ausreichend Belüftung sorgen.



VORSICHT! VERLETZUNGSGEFAHR BEI FALSCEM UMGANG MIT AKKUS! Wiederaufladbare Akkus müssen mit besonderer Vorsicht behandelt werden.

- Verwenden Sie ausschliesslich Original-Akkus. Nicht wiederaufladbare Batterien dürfen nicht auf die Ladestation gelegt werden; diese sind nicht wiederaufladbar!
- Werfen Sie die Akkus nicht ins Feuer oder setzen sie hohen Temperaturen aus. Es besteht Explosionsgefahr.
- Verwenden Sie ausschliesslich unbeschädigte Akkus.
- Setzen Sie Akkus und Ladestation nie direkter Sonneneinstrahlung oder Feuchtigkeit aus.
- Schliessen Sie Akkus niemals kurz. Wegen durch Kurzschluss entstehender Überhitzung kann der Akku durchbrennen.
- Öffnen Sie niemals einen Akku. Flüssigkeit, die bei falscher Anwendung austritt, kann zu Hautreizungen führen. Vermeiden Sie den Kontakt mit der Flüssigkeit. Spülen Sie bei Kontakt die Flüssigkeit sofort ab. Gelangt die Flüssigkeit in die Augen, spülen Sie die Augen sofort 10 Minuten mit Wasser aus und suchen unverzüglich einen Arzt auf.



HINWEIS! VERRINGERTE LEBENSDAUER VON AKKUS BEI FALSCHEM UMGANG! Bei falschem Umgang kann die Leistungsfähigkeit der Akkus verringert werden.

- Um eine möglichst lange Akku-Lebensdauer zu erhalten legen Sie den Stabmixer nach jeder Anwendung in die Ladeschale.
- Verwenden Sie ausschliesslich die Original-Ladestation. Andere Ladevorrichtungen können den Akku zerstören.
- Trennen Sie die Ladestation bei längerem Nichtgebrauch von der Stromversorgung.
- Entfernen Sie den Akku aus der Ladestation, wenn die Ladestation nicht an der Stromversorgung angeschlossen ist.
- Stecken Sie nie andere Gegenstände in die Öffnung der Ladestation oder in die Aufnahme des Akkus am Gerät.
- Ersetzen Sie nicht mehr ladefähige Akkus. Sie schädigen die Ladestation.

Ein nicht ordnungsgemässer Umgang mit Strom kann tödliche Folgen haben, zu Kurzschluss führen, Feuer oder Stromschlag verursachen! Verwenden Sie niemals ein defektes Ladekabel. Im Falle einer Beschädigung muss dieses durch ein besonderes Anschlusskabel ersetzt werden, welches beim Hersteller oder seinem Kundendienst erhältlich ist, kontaktieren Sie bitte den bamix®-Reparaturdienst.

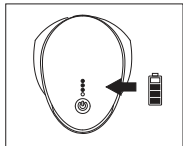

Ist der Stabmixer eingeschaltet und wird der Multifunktionsknopf gedrückt, zeigt die Anzahl der leuchtenden LEDs auf der LED-Anzeige den Ladezustand des Stabmixers an.



Schalten Sie den Stabmixer nicht mehr ein, wenn der Akku leer ist. Ansonsten kann der Akku beschädigt werden.

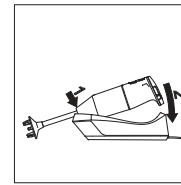

Setzen Sie den Stabmixer in die Ladestation ein, indem Sie ihn schräg ansetzen und ihn dann in die waagrechte Position schwenken. Wenn der Stabmixer korrekt mit der Ladestation verbunden ist, blinken die LED-Lämpchen der LED-Anzeige. Die Anzahl der blinkenden LED-Lämpchen zeigt den Ladestand an. Der Akku ist komplett geladen, sobald keine LED-Lämpchen mehr leuchten. Der Akku kann auch ohne Stabmixer auf der Ladestation geladen werden.

Weitere Infos zur Ladestandsanzeige finden Sie unter Kapitel „LED-Anzeige (laden und arbeiten)“ auf Seite 10.

Akku/Geräte-Aufbewahrung



Bewahren Sie das Gerät inklusive Zubehör für Kinder unzugänglich auf. Für eine längere Aufbewahrung des Gerätes (ohne Nutzung), laden Sie vorher den Akku voll auf. Ansonsten kann der Akku beschädigt werden.

Trennen Sie das Ladegerät für eine längere Aufbewahrung immer vom Netz! Das Ladegerät ist nur vom Netz getrennt, wenn Sie den Stecker aus der Steckdose ziehen. Prüfen Sie das Kabel regelmässig auf Beschädigungen! Ein beschädigtes Gerät oder Kabel darf nicht mehr in Betrieb genommen werden! Ziehen Sie niemals am Ladekabel oder mit nassen Händen den Stecker aus der Steckdose!

Akku tauschen

Sie können den Akku-Einsatz mittels gleichzeitigem Betätigen der beiden Entriegelungskappen (links und rechts des Mixer-Deckels, Bild 6) herausziehen. Dafür ist etwas Kraft erforderlich. Der Stabmixer ist nun stromlos. Durch Wiedereinsetzen des Akkus und Wiederholen des Einschaltvorganges können Sie die Arbeit fortsetzen. Dieser Vorgang ist auch beim Ersetzen des Akkus (nach Ende der Lebenszeit) auszuführen. Bitte beachten Sie dazu auch das Kapitel „Entsorgung Akku“ (Seite 14).



Entsorgung Entsorgung Akku



Dieses Produkt darf am Ende seiner Lebensdauer nicht über den normalen Hausmüll entsorgt werden. Es muss an einem Sammelpunkt für das Recycling von elektrischen und elektronischen Geräten abgegeben werden. Das Symbol auf dem Produkt, der Gebrauchsanleitung oder der Verpackung weist darauf hin. Beachten Sie auch Hinweise unter „Technische Daten“ (Seite 16).

Die Werkstoffe sind gemäss ihrer Kennzeichnung wiederverwertbar. Mit der Wiederverwendung, der stofflichen Verwertung oder anderen Formen der Verwertung von Altgeräten leisten Sie einen wichtigen Beitrag zum Schutze unserer Umwelt.

- Entsorgen Sie den alten Akku gemäss den örtlichen und staatlichen Bestimmungen und geben Sie ihn bei einer Batteriesammelstelle ab.
- Auch vollständig entladene Akkus enthalten eine Restenergie. Um einen Kurzschluss zu vermeiden, isolieren Sie die Pole, beispielsweise mit Isolierband!

REACH-VERORDNUNG: Siehe www.bamix.com



Entsorgung Stabmixer

- Entnehmen Sie den Akku gemäss Kapitel „Akku tauschen“ (Seite 14).
- Entsorgen Sie den Stabmixer ordnungsgemäss an der örtlichen Entsorgungsstelle (fragen Sie zuerst nach, ob das Gerät allenfalls repariert werden kann.)
- Entsorgen Sie den Akku gemäss Anweisung „Entsorgung Akku“ (Seite 14).



Service, Reparaturen und Ersatzteile

Ihr Gerät entspricht den einschlägigen Sicherheitsbestimmungen für Elektro-Hausgeräte. Im Reparaturfall setzen Sie sich mit dem bamix®-Kundendienst in Verbindung. Damit ist sichergestellt, dass Mängel und Störungen fachgerecht und schnell behoben werden.

Reparaturen dürfen nur von unseren Fachkräften durchgeführt werden. Durch nicht fachgerechte Reparaturen können erhebliche Gefahren für den Benutzer entstehen. Wird das Gerät zweckentfremdet, falsch bedient oder nicht fachgerecht repariert, kann keine Haftung für eventuelle Schäden übernommen werden. In diesem Fall entfällt der Garantiesanspruch.

Innerhalb der Garantiezeit legen Sie bitte stets den Kaufbeleg bei. Verwenden Sie nur **Original- Ersatzteile**. Die Verwendung von falschem Zubehör kann zu Verletzungen oder Schäden am Gerät führen! Es dürfen auch keine bamix®-Teile zweckentfremdet oder zusammen mit einem Konkurrenzprodukt benutzt werden! Geben Sie die auf dem Typenschild aufgedruckten oder eingepprägten Informationen an.

Landesspezifische Servicestellen

Schweiz: online@bamix.ch
https://www.bamix.com/ch_de

Deutschland: service@unold.de
<https://www.unold.de/>

Andere landesspezifische Servicestellen finden Sie unter:
https://www.bamix.com/ch_de/service

Technische Daten (für Leistungsangaben siehe Produktübersicht)

Mechanische und elektrische Sicherheit

IEC 60335-2-14:2016+AMD1:2019
 IEC 60335-1:2010+AMD1:2013, AMD2:2016
 EN 60335-2-14:2006+A1:2008+A11:2012+ A12:2016
 EN 60335-1:2012+A11:2014+A13:2017+A1:2019+A14:2019
 +A2:2019+A15:2021

IEC 60335-2-29:2016+AMD1:2019
 IEC 60335-1:2010+AMD1:2013+AMD2:2016
 EN 60335-2-29:2004+A2:2010+A11:2018 verwendet in Verbindung mit
 EN 60335-1:2012+A11:2014+A13:2017+A1:2019 + A14:2019
 + A2:2019+A15:2021
 EN 62233:2008

EN 55014-1:2017/A11:2020
 EN 61000-3-2:2014
 EN 61000-3-3:2013
 EN 55014-2:1997/A1:2001/A2:2008

IEC 62133-2:2017
 UN 38.3

Richtlinien und Normen

2014/35/EU	LVD
2014/30/EU	EMC
2011/65/EU	RoHS
2009/125/EG	Richtlinie
10/2011/EU	PIM
94/62/EG	Verpackungen
2012/19/EU	WEEE
1935/2004 EG	FMC

Isolierung Schalter Ununterbrochener Betrieb Materialien

Doppelt isoliert
 Sicherheitsschalter mit Impulskontakt
 max. 5 Minuten Dauerbetrieb
 Alle Teile sind aus rostfreien, geruchs- und geschmacksneutralen Materialien gefertigt, die gegen korrosive Lebensmittel resistent sind.

Prüfzeichen



www.tuev-sued.de/ps-zert

Materialien mit Lebensmittelkontakt



Hiermit bestätigen wir, dass dieses Produkt und seine Arbeits- und Zubehörteile mit der Verordnung Nr. 10/2011 der Europäischen Kommission über Materialien mit Lebensmittelkontakt übereinstimmen und alle relevanten gesetzlichen Grenzwerte eingehalten werden.

Entsorgung



Dieses Produkt entspricht der europäischen Richtlinie 2012/19/EU über Elektro- und Elektronik-Altgeräte - WEEE. Diese Richtlinie regelt die Entsorgung und das Recycling solcher Geräte innerhalb der EU. Für Anweisungen zur Entsorgung wenden Sie sich bitte an Ihren Händler oder die örtlichen Behörden.

Hersteller

ESGE AG, Hauptstrasse 21, CH-9517 Mettlen/Schweiz
 Hergestellt in der Schweiz
 Alle Informationen in diesem Dokument können ohne vorherige Ankündigung geändert werden. Die o. a. Informationen können von Land zu Land variieren.

www.bamix.com

Arbeitsteile, Zubehör und deren Anwendung

Detaillierte Hinweise zu Arbeitsteilen und weiterem Zubehör (nicht in Lieferumfang enthalten) sowie deren Anwendung (zerkleinern, hacken, pürieren, schlagen, lockern, rühren, mixen, schneiden) finden Sie in der Gebrauchsanleitung Vollversion / FULL INSTRUCTION MANUAL unter www.bamix.com

Arbeitsteile aufstecken und auswechseln



Verletzungsfahr! Bei allen Arbeitsteilen besteht Verletzungsfahr durch scharfe Kanten/Messer und rotierende Teile! Halten Sie Haare, Kleidung, Finger etc. immer vom Arbeitsteil fern. Warten Sie vor einer Manipulation immer, bis die rotierenden Teile ganz zum Stillstand gekommen sind! Dieser Warnhinweis gilt für alle Arbeitsteile!

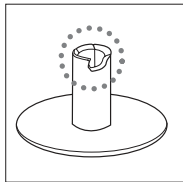

Aussparung

Wenn Sie die Arbeitsteile genauer betrachten, finden Sie eine Aussparung.

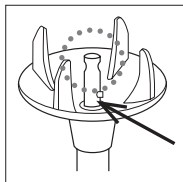

Mitnehmerstift

Am Ende der Antriebswelle des bamix®, in der Mitte der Schutzhaube, finden Sie den so genannten Mitnehmerstift.

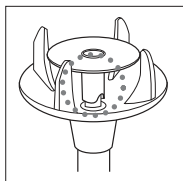

Arretieren

Entfernen Sie den Akku beim Auswechseln der Arbeitsteile. Stecken Sie nun das gewünschte Arbeitsteil auf das Wellenende, so dass der Mitnehmerstift genau in die Aussparung gelangt. Achten Sie bitte beim Aufstecken des Arbeitsteiles darauf, dass es senkrecht und gerade auf die Welle gesteckt wird.

Wollen Sie das Arbeitsteil auswechseln, entnehmen Sie zuerst den Akku und ziehen Sie es einfach herunter. Sollte es einmal nur schwer heruntergehen, stellen sie den bamix® in heisses Spülwasser und schalten Sie ihn kurz ein. Danach wieder den Akku herausnehmen und das Arbeitsteil eventuell unter Zuhilfenahme eines Hebels (z. B. Schraubenzieher) herunterhebeln.

Herstellergarantie

Als Hersteller übernehmen wir für den Stabmixer und für die Ladestation eine Garantie von 5 Jahren (für den Akku 2 Jahre) ab Kaufdatum. Innerhalb dieser Garantiezeit beseitigen wir, nach unserer Wahl mittels Reparatur oder Austausch des Gerätes, unentgeltlich alle Mängel, die auf Material- oder Herstellungsfehlern beruhen. Sollte der Verkäufer eine andere Garantie gewähren, ist das Gerät bei dieser Verkaufsorganisation als Garantiefall einzugeben.

Sie finden unsere autorisierten Service-Partner unter: www.bamix.com

Folgendes wird von der Garantie nicht gedeckt:

Schäden aufgrund von unsachgemässer Benutzung, normaler Abnutzung oder Gebrauch, sowie Mängel, die eine unerhebliche Auswirkung auf den Wert oder den Betrieb des Gerätes haben. Die Garantie erlischt, wenn Reparaturen von unbefugten Personen vorgenommen oder keine Original-bamix®-Ersatzteile benutzt werden.



Dauerbetrieb max. 5 Minuten!

Zubehör

Auch erhältlich



schneidet

Fleischmesser

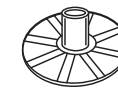

pulverisiert

Pulverscheibe



hackt

Processor

Farben: schwarz/weiss



für kleine Mengen

Becher 400 ml



für mittlere Mengen

Becher 600 ml



für grosse Mengen

Krug 1000 ml



hackt

Hacker



raspelt und schneidet

SliceSy®

Farben: weiss/
lichtgrau/schwarz/rot



köstlich kochen

Rezepte

Package Content bamix® cordless Hand Blender

10,8V/2500mAh 25,92Wh/Lithium
Art. Nr. 123456

Caution:
- May explode if disposed of in fire
- Do not short circuit

Lot:031021
Kontrolle:95

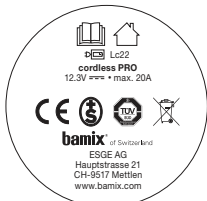
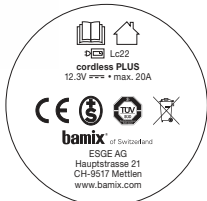
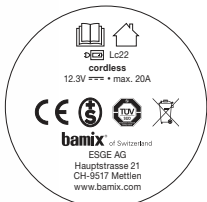

Battery

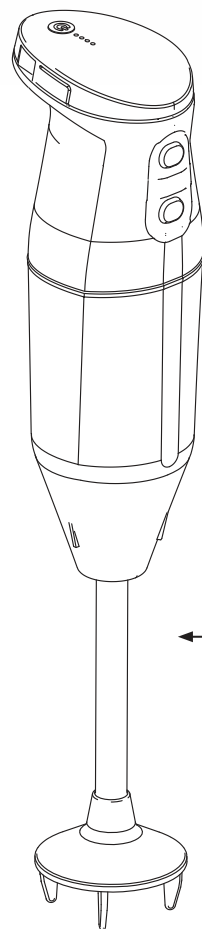

Hand blender

Drive shaft

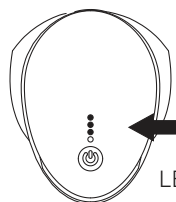
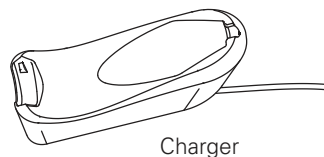

LED display

Multi-function button



Accessories, 3 attachments

Ladestation Input: 220 – 240V ~ 50 – 60Hz • 45W
 Output: 12V / 1.85A
 battery charger Lc 22 •

CE
bamix of Switzerland
 ESGE AG
 Hauptstrasse 21 • CH-9517 Mettlen
 www.bamix.com

Explanation of symbols on the type plates



Read user manual

The instructions for battery-operated appliances that use detachable batteries and separable batteries that are disconnected from the appliance for charging the battery shall include the model or type reference of the battery charger to be used along with the content of the following:



WARNING: Use only with original bamix® battery charger Lc22.



Battery charger



For indoor use only



Protection class II; protection through double or reinforced insulation



Direct current



WEEE Directive 2012/19/EU
Waste of Electrical and Electronic Equipment

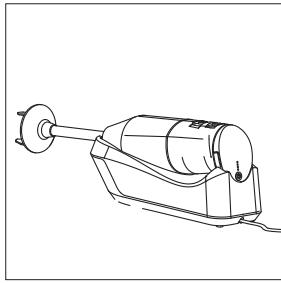

Fig. 1: Hand blender in charger

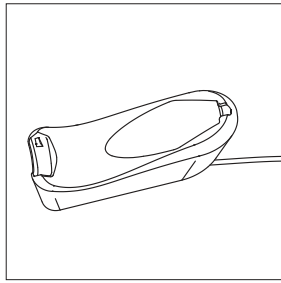

Fig. 2: Charger (2 contacts, right and left)

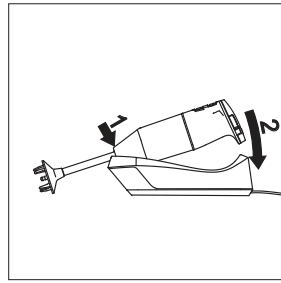

Fig. 3: Inserting the hand blender into the charging station

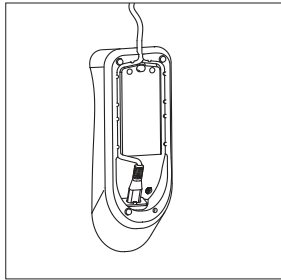

Fig. 4: Mains cable connection (on the underside of the charging station)

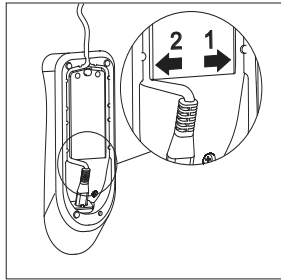

Fig. 5: Cable ducts for mains cable

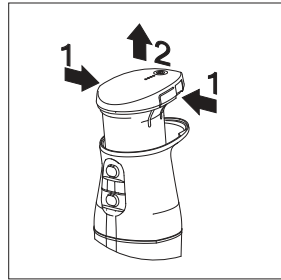

Fig. 6: Battery removal (battery replacement or disposal)

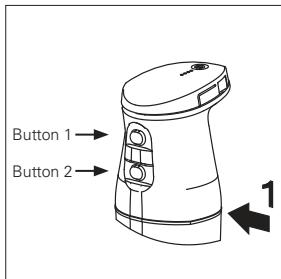

Fig. 7: Marking (maximum immersion depth), buttons

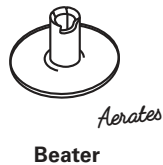

Table of Contents

For your safety ⚠	24
Before using your bamix® cordless hand blender	24
Explanation of safety symbols	24
Intended use	24
Restriction of operators	25
Operating instructions ⚠	25
Location of the hand blender	27
Description of functions	27
Operation	
Preparation	28
Setting up the hand blender and electrical preparation	28
LED display (charging and working)	28
Operation of the bamix® cordless hand blender	29
Cleaning and care	30
Operating of the battery	30
Storing of the appliance and the battery	32
Replacing the battery	32
Recycling	
Disposal of the battery	32
Recycling of your hand blender	33
Service, repair and spare parts	33
Country-specific service points	33
Technical specifications	34
Attachments, accessories and their operation	35
Affixing and changing attachments	35
Manufacturer's warranty	36

Dear customer

We congratulate you on buying the bamix® **universal kitchen appliance**. bamix® has proved its worth a thousand times over and has satisfied users on all five continents. It is ideal for the daily chores, small and not-so-small, which occur in the kitchen.

bamix® is handy because its grip is specially designed to fit the hand and it is easy to switch on. It is no trouble even for small hands to use and is also suitable for left-handers. bamix® is a **Swiss quality product** of which we have been proud since 1954.

Always up-to-date with
→ www.bamix.com

For your safety

- Please read these instructions before switching on your appliance.



This manual can be downloaded in full at www.bamix.com.

- The appliance may only be used for its intended purpose, the preparation of food.
- All claims and liability will be rejected for operations that have nothing to do with food preparation.

Before using your bamix®

Please read **all** the information given in these instructions for use very carefully. It gives you important tips about the use, the safety and the care of the appliance. Keep these instructions in a safe place and pass them on to the next user. The appliance may only be used for the intended purpose according to these instructions for use.

Hints and tips for:

- Care
- Recipes
- Assembling
- Accessories

Download at: www.bamix.com

Explanation of safety symbols



This symbol indicates dangers that could cause serious or even life-threatening injuries if you do not follow the instructions!



This symbol is used for additional information to the safety instructions.

Intended use

This appliance may only be used for the preparation of food. Any other use of the appliance can be dangerous and may lead to serious or severe injuries. In the case of improper use or incorrect operation, the manufacturer's liability and warranty shall be void. Also see "Manufacturer's warranty" (page 34)!

Restriction of operators

- This appliance may only be operated by persons who are familiar with the contents of these operating instructions and have the necessary physical, sensory or mental faculties. Persons under the influence of alcohol or medication or persons who do not possess the necessary faculties are only allowed to use the appliance under supervision.
- This appliance is not intended for use by children. The appliance and its connecting cable, attachments (blades are sharpened!) as well as packaging materials/ adhesive tapes (risk of suffocation) must be kept away from children.
- This appliance may be used by children of 8 years and older and by persons with limited physical, sensory or mental faculties or with a lack of experience and/or knowledge, if they are supervised or have been instructed in the safe use of the appliance and understand the hazards involved. Children must not play with the appliance. Cleaning and user maintenance must not be carried out by children without supervision.



Operating instructions

In order to avoid injury or damage to the appliance during operation, it is imperative that you observe the following safety instructions:

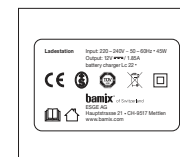

Charger

- Only connect the charger to alternating current, with voltage according to the type plate on the appliance.

- An electrical appliance is not a children's toy. Children do not recognise the dangers associated with electrical appliances. Therefore, keep the appliance out of reach of children.

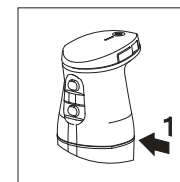

- The appliance may only be immersed in liquids up to the level of the separation between housing and handle (marking 1).

- Remove the battery when replacing the attachments!
- Only switch on the appliance when the mixer is placed in the receptacle.

- Route the charger cable so that it does not come into contact with hot or sharp-edged objects and so that no one can trip over it! Do not bend it, place heavy objects on it or wrap it around the appliance. Do not let the mains cable hang down over the edge of the work surface.

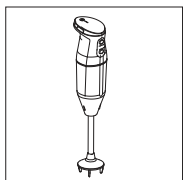

- The battery must not come into contact with heat, fire or dirt.

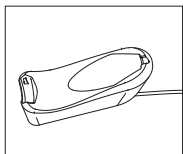

- Only use the charger, charger cable and accessories supplied with the appliance. The appliance may only be operated with genuine parts and accessories.

- Only work with the hand blender when it is in a receptacle with a flat bottom.
- Improper handling of electricity can have fatal consequences!
- Never bring the live parts into contact with water.
- Never immerse the complete hand blender, the battery, the charger or the charger cable in water or other liquids.

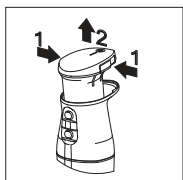

- Never expose the appliance to rain or other intense moisture. If the charger (with or without the hand blender) does fall into water, first unplug the charger cable from the socket with dry hands and then remove the appliance from the water. Remove the battery pack from the blender handle and have the entire appliance checked by an authorised service point before using it again.

- Do not operate the appliance with wet hands. Do not use it when it is damp or wet or when you are standing on damp ground.
- The hand blender and the charger must not be cleaned in the dishwasher.

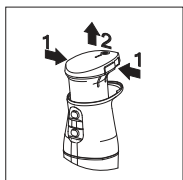

- To switch off the blender completely in the event of a malfunction, you can pull out the battery pack by pressing the two release flaps (on the left and right of the handle top) at the same time. This requires some force. The appliance is now without power. By putting the battery back in again, you can repeat the switch-on procedure. This procedure must also be carried out when changing the battery (at the end of the battery life). Please follow the instructions in the chapters "Changing of the battery" (page 30) and "Disposal of the battery" (page 30).

- In the event of a charger malfunction, always unplug the charger cable from the socket. Always pull on the plug and not on the cable.

- In the event of damage to parts of the appliance, stop operation immediately in order to avoid hazards. Have the complete appliance checked by an authorised service point before putting it back into operation.
- If the mains adapter or the charger is damaged, the charger must be replaced with a genuine charger, which can be obtained from the manufacturer or its national customer service. See "Service, repairs and spare parts" (page 31).
- Food can splash during processing. Therefore, let hot food cool down before processing to avoid scalding.
- Take the saucepan off the heat when using the hand blender in the saucepan.



Explosion hazard!

Protect the battery from heat and fire. Do not operate the appliance in spaces with explosive or flammable substances or liquids.

Location of the hand blender

Choose a dry location with enough working space for the hand blender and make sure that it is out of the reach of children. Make sure that nothing can fall on the appliance and that the appliance itself cannot fall down. Never place the appliance near devices that radiate heat, such as ovens, gas cookers, hotplates, etc.

Description of functions

The battery-powered hand blender can be used to chop, mince, purée, whip, fluff, stir, mix or cut solid and liquid foods.

The hand blender comes equipped with the multi-purpose blade, the whisk and the beater. Optionally, the range can be extended with the meat and vegetable mincer. You will find detailed information on possible uses under "Attachments, accessories and their operation" (page 33) or in the full version of the manual / FULL INSTRUCTION MANUAL at www.bamix.com, where information on preparation quantities is also given.

The hand blender has 3 speed settings. An overload protection with automatic safety switch-off will be automatically activated in the following situations:

- Overheating
- Blade blockage
- Continuous operation over 5 min.

Operation

Preparation

- Carefully remove the hand blender and all accessories from the packaging.
- Remove all packaging components and keep the complete packaging.
- Clean the hand blender and its accessories before they come into contact with food. See "Cleaning and care" (page 28).

Setting up the hand blender and electrical preparation

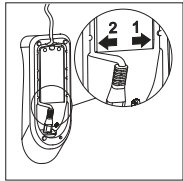

- Plug the charger cable into the base of the charger, then insert the cable into the slot provided and pull the cable outwards.

Attention: only cable duct 2 may be used!

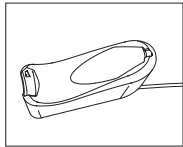

- Place the charger (fig. 2) on a flat, non-slip surface in the immediate vicinity of a mains outlet.

- Insert the plug into the mains socket.
- Place the hand blender in the charger until the battery is fully charged. Upon delivery, the battery is only partially charged.

LED display (charging and working)

LED display: blender is in the charger

- | | | |
|---|---|-----------------------------------|
| 1-4 LEDs flashing ascending | = | battery in charging mode |
| 4 LEDs lit briefly when placed on charger | = | battery charged and ready for use |

LED display: switching on the blender (blender is not in the charger)

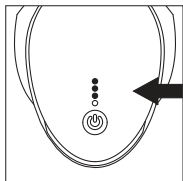

While the large **multifunction button** is pressed (1-2 seconds), a blue light appears as confirmation for the switch-on mode. At the same time, the 4 LEDs indicate the battery charge level. After releasing the large multifunction button, the LEDs of the charge level indicators go out and only the large multifunction button lights up. As long as the multifunction button is lit, work can be done. If the button is unlit, see further down in this chapter, "LED display without light".

When the multifunction button is pressed, the current charge status lights up for 1 second.

- | | | |
|------------|---|--|
| 4 LEDs lit | = | full battery charge for approx. 20 minutes |
| 3 LEDs lit | = | ¾ battery charge for ≥ 15 minutes operating time |
| 2 LEDs lit | = | ½ battery charge for ≥ 7 minutes operating time |
| 1 LEDs lit | = | ¼ battery charge for ≤ 7 minutes operating time |
- Recommendation: charge the battery

LED display: blender in operation

The large multifunction button lights up permanently in blue. Note: The blender will switch itself off after 60 seconds if not used. See "LED display without LED light".

LED display: without LED light

The LED display of the hand blender has a switch-off function (sleep function) that activates after 60 seconds of non-use and puts the hand blender into sleep mode. By pressing the large ON button once, the appliance is reawakened and is ready to work. This sleep function has been built in to allow longer operation time and also to prolong the battery life.

Operation of the bamix® cordless hand blender

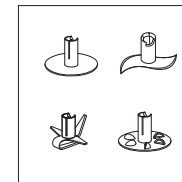

Before you can work with the appliance, you need to affix an attachment.



CAUTION! Risk of injury when affixing and replacing attachments.

For a detailed description, see "Affixing and replacing attachments" (page 33).

The blades of the attachments are very sharp! CAUTION, risk of injury! Do not use your hand to remove pieces that block the blade! Use a blunt object (e.g. a wooden or plastic handle) for this purpose.

- Fill a flat-bottomed receptacle or a bamix® blender jug (see www.bamix.com). Do not switch on the hand blender until it is in the receptacle.
- With coated receptacles, take care not to damage the coating. For further instructions on applications of attachments such as mixing, puréeing, whisking, etc., please see www.bamix.com.

Note: To protect the hand blender from being overloaded, it will switch off automatically in the event of overheating or blade blockage. The hand blender can then be switched on again and used.

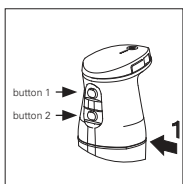

If desired, change the speed by pressing buttons 1 and/or 2:
 Speed 1 (button 1) low speed
 Speed 2 (button 2) high speed
 Booster (button 1 & 2 pressed simultaneously) max. speed



Type	bamix® cordless	bamix® cordless PLUS	bamix® cordless PRO
Speed 1 in rpm	8000	8000	8000
Speed 2 in rpm	13000	14000	14000
Booster in rpm	-	15000	15500
Weight	665 g	665 g	700 g
Dimensions in mm	65x65x360	65x65x360	65x65x410
Output length in mm	140	140	190

Cleaning and care



Always remove the battery from the cordless hand blender before cleaning (fig. 6)!

Detailed information on the cleaning and care of the bamix® hand blender can be found in the full version of the user manual FULL INSTRUCTION MANUAL at: www.bamix.com.

- Do not use abrasive cleaners, aggressive liquids, sponges with rough surfaces or hard brushes.
- Do not put the appliance in the dishwasher. This would damage the blender! Only clean the appliance with a damp cloth.
- Do not leave the blending shaft in liquids for a long time as this could lead to discolouration.

Operating of the battery



WARNING: Explosive gases. Avoid flames and sparks. Ensure adequate ventilation when charging.



CAUTION! RISK OF INJURY IN CASE OF IMPROPER HANDLING OF BATTERIES!
Rechargeable batteries must be handled with special care.

- To maximise battery life, place the hand blender in the charger after each use.
- Only use original batteries. Do not place non-rechargeable batteries in the charger; they are not rechargeable!
- Do not throw the rechargeable batteries into a fire or expose them to high temperatures. There is a risk of explosion.
- Only use undamaged rechargeable batteries.
- Never expose batteries or charger to direct sunlight or moisture.
- Never short-circuit batteries. The battery may burn out due to overheating caused by a short circuit.
- Never open a battery. Liquid that leaks out when used incorrectly can cause skin irritation. Avoid contact with the liquid. In case of contact, rinse off the liquid immediately. If the liquid gets into the eyes, immediately flush the eyes with water for 10 minutes and seek medical attention without delay.



NOTE! REDUCED BATTERY LIFE IF IMPROPERLY HANDLED! Improper handling can reduce the performance of the batteries.

- Only use the original charger. Other charging devices may destroy the battery.
- Disconnect the charger from the power supply if it is not going to be used for a long period of time.
- Remove the battery from the charger when the charger is not connected to the power supply.
- Never insert other objects into the opening of the charger or into the battery port of the appliance.
- Replace batteries that can no longer be charged. They will damage the charger.

Improper handling of electricity can have fatal consequences, cause short circuits, fire or electric shock! Never use a defective charging cable. In the event of any damage, it must be replaced with a special connecting cable, which is available either from the manufacturer or its after-sales service; please contact the bamix® repair service.

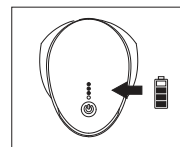

If the hand blender is switched on and the button is pressed, the number of lit LEDs on the LED display indicates the charging status of the hand blender for 1 second.



Do not switch on the hand blender when the battery is empty. Otherwise, the battery may be damaged.

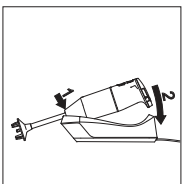

Place the hand blender in the charger by positioning it at an angle and then swivelling it to the horizontal position. When the hand blender is correctly connected to the charger, the LED lights of the LED display will flash. The number of flashing LED lights indicates the charging status. The battery is fully charged when no more LED lights are lit. You can also charge the battery without the hand blender in the charger.

For more information on the charge level indicator, see the chapter “LED display (charging and working)” on page 26.

Storing of the appliance and the battery



Keep the appliance and its accessories out of the reach of children. If the appliance is to be stored for a longer period of time (without use), fully charge the battery beforehand. Otherwise, the battery may be damaged.

Always disconnect the charger from the mains for a longer storage period! The charger is only disconnected from the mains when you pull the plug out of the socket. Check the cable regularly for damage! A damaged device or cable must no longer be put into operation! Never pull the plug out of the socket by the pulling the charger cable or with wet hands!

Replacing the battery

You can pull out the battery pack by pressing the two release flaps (on the left and right of the handle top, fig. 6) at the same time. This requires some force. The appliance is now without power. By putting the battery back in again, you can repeat the switch-on procedure. This procedure must also be carried out when changing the battery (at the end of the battery life). Please also refer to the chapter “Disposal of the battery” (page 30).



Recycling Disposal of the battery



This product must not be disposed of with normal household waste at the end of its life. It must be taken to a collection point for the recycling of electrical and electronic equipment. The symbol on the product, on the instructions for use or on the packaging indicates this. Please also note the information under “Technical data” (page 32).

The materials are recyclable according to their labelling. With the reuse, recycling or other forms of reutilisation of old appliances, you are making an important contribution to the protection of our environment.

- Dispose of the old battery in accordance with local and national regulations and hand it in at a battery collection point.
- Even completely discharged batteries contain residual energy. To avoid a short circuit, insulate the poles, for example with insulating tape!

REACH DIRECTIVE: See www.bamix.com



Recycling of your hand blender

- Remove the battery according to the chapter “Replacing the battery” (page 30).
- Dispose of the hand blender correctly at the local collection point (first ask whether the appliance can be repaired).
- Dispose of the battery according to the instructions “Disposal of the battery” (page 30).



Service, repairs and spare parts

Your appliance complies with the relevant safety regulations for household electrical appliances. In case of repair, contact the bamix® customer service. This ensures that defects and faults will be rectified professionally and quickly.

All repairs must be performed by qualified technicians. Considerable danger may arise for the user through repairs carried out by unauthorised persons. If the appliance is used for purposes other than those for which it is intended, or if it is incorrectly operated or repaired by unqualified persons, the manufacturer shall not be liable for damages. In such a case, the warranty shall become void.

Within the warranty period, please always enclose the receipt. Only use **genuine spare parts**. The use of incorrect accessories can lead to injuries or damage to the appliance! No bamix® parts may be misused or used in combination with a competitor's product! Indicate the information printed or embossed on the type plate.

Country-specific service points

Switzerland: online@bamix.ch
https://www.bamix.com/ch_de

Germany: service@unold.de
<https://www.unold.de/>

Other country-specific service points can be found at:
https://www.bamix.com/ch_de/service

Technical data (for power indications please see product overview)

Mechanical and electrical safety

IEC 60335-2-14:2016+AMD1:2019
IEC 60335-1:2010+AMD1:2013, AMD2:2016
EN 60335-2-14:2006+A1:2008+A11:2012+ A12:2016
EN 60335-1:2012+A11:2014+A13:2017+A1:2019+A14:2019
+A2:2019+A15:2021

IEC 60335-2-29:2016+AMD1:2019
IEC 60335-1:2010+AMD1:2013+AMD2:2016
EN 60335-2-29:2004+A2:2010+A11:2018 used in conjunction with
EN 60335-1:2012+A11:2014+A13:2017+A1:2019 + A14:2019
+ A2:2019+A15:2021
EN 62233:2008

EN 55014-1:2017/A11:2020
EN 61000-3-2:2014
EN 61000-3-3:2013
EN 55014-2:1997/A1:2001/A2:2008

IEC 62133-2:2017
UN 38.3

Directives and standards

2014/35/EU	LVD
2014/30/EU	EMC
2011/65/EU	RoHS
2009/125/EG	Framework Directive
10/2011/EU	PIM
94/62/EG	Packing
2012/19/EU	WEEE
1935/2004 EG	FMC

Insulation Switch

Double insulation
Safety switch with pulse contact

Intermittent operation Materials

max. 5 minutes at a time
All parts are made from rust-free, odourless and tasteless materials that are resistant to corrosive foodstuffs.

Test marks



www.tuev-sued.de/ps-zert

Food contact materials



We herewith certify that this product and its attachments and accessories conform to the European Commission Regulation No. 10/2011 on food contact materials.

Disposal



It complies to all relevant statutory limits.
This product conforms to the European Directive 2012/19/EC on waste electrical and electronic equipment – WEEE.
This Directive governs the disposal and recycling of such equipment within the EU. For disposal instructions, please contact your dealer or local authorities.

Manufacturer

ESGE AG, Hauptstrasse 21, CH-9517 Mettlen/Schweiz
Made in Switzerland
All information in this document is subject to change without prior notice. The above information might vary from country to country.

www.bamix.com

Attachments, accessories and their operation

Detailed information on attachments and other accessories (not included in the scope of delivery) as well as their use (chopping, mincing, puréeing, beating, fluffing, stirring, mixing, slicing) can be found in the instructions for use FULL INSTRUCTION MANUAL at www.bamix.com

Affixing and changing attachments



Risk of injury! There is a risk of injury from sharp edges/blades and rotating parts on all attachments! Always keep hair, clothing, fingers etc. away from the attachments when working. Always wait until the rotating parts have come to a complete stop before touching them! This warning applies to all attachments!

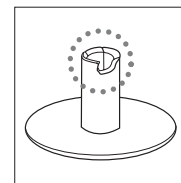

Recess

If you take a closer look at the attachments, you will see a recess.

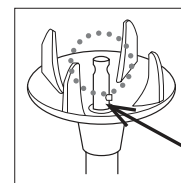

Driving pin

The drive shaft stub of the bamix® is equipped with a drive pin.

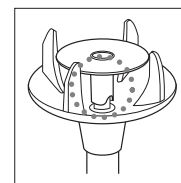

Lock

Always remove the battery before changing attachments. Push the attachment as straight as possible onto the stub so that the drive pin engages in the recess on the attachment. Please make sure that the attachment is exactly parallel to the cutter guard and properly aligned with the stub.

To remove the attachment, first remove the battery, then just pull it from the stub. If the attachment cannot be easily pulled off, loosen it by placing the bamix® in hot dish-washing water and switching the appliance on briefly. Remove the battery again and pull off the attachment. If necessary, lever it off with a suitable implement (e.g. screwdriver).

Manufacturer's warranty

As the manufacturer, we provide a 5-year warranty for the hand blender and the charger (2 years for the battery), starting from the date of purchase. Within this warranty period, we will, at our discretion, repair all defects caused by material or manufacturing faults or replace the device free of charge. If the vendor offers different warranty conditions, the device is to be returned to this sales organisation as a warranty case.

You can find our authorised service partners at: www.bamix.com

The following are not covered by the warranty:

Damage due to improper use, normal wear and tear or use, as well as defects which have an insignificant effect on the value or operation of the device. The warranty becomes void if repairs are carried out by unauthorised persons or if no original bamix® spare parts are used.



Do not run continuously for more than 5 minutes!

Accessories

Also available



Chops

Meat Mincer

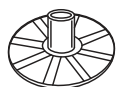

Pulverises

PowderDisc



Chops

Processor
Colours: black/white



for small quantities

Beaker 400 ml



for medium quantities

Beaker 600 ml



for large quantities

Jug 1000 ml



Grinds

Grinder

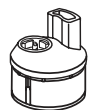

Grates & Slices

SliceSy®
Colours: white/light grey/black/red



tasty cooking

Recipes

Obsah balení
Akumulátorový tyčový mixér bamix®

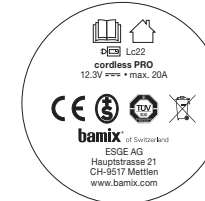
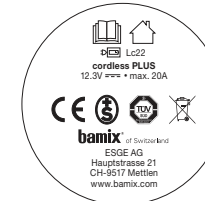
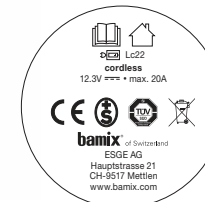

Akumulátor

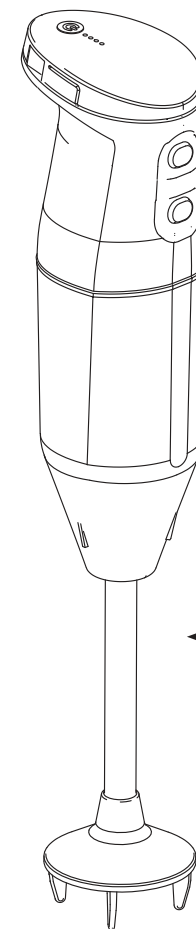

Tyčový mixér

Mixovací tyč

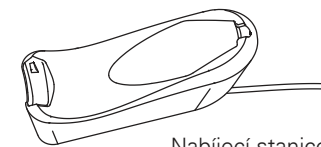

Nabíjecí stanice

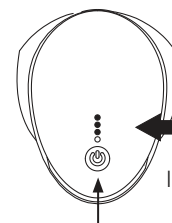

Indikátor LED

Multifunkční tlačítko



Příslušenství, 3 pracovní části

Ladestation Input: 220 – 240V ~ 50 – 60Hz • 45W
Output: 12V = / 1.85A
battery charger Lc 22 •



bamix® of Switzerland
ESGE AG
Hauptstrasse 21 • CH-9517 Mettlen
www.bamix.com

Vysvětlení k výkresům typových štítků



Přečtěte si návod k obsluze

Pokyny, které slouží pro zařízení na baterie, které se používají s vyjímatelnými a samostatnými bateriemi, které se při nabíjení vyjmají ze zařízení, musejí obsahovat označení modelu a typu použité nabíječky na baterie, spolu s níže uvedenými údaji:



UPOZORNĚNÍ: Používejte pouze originální nabíječku bamix® Lc22.



Nabíječka na baterie



Použití pouze ve vnitřních prostorech



Třída ochrany II; ochrana dvojitou či zesílenou izolací



Stejnoseměrný proud



Směrnice WEEE 2012/19/EU
Elektrická a elektronická zařízení – odpad

Návod k obsluze Akumulátorový tyčový mixér bamix®

Obsah

Pro Vaši vlastní bezpečnost ⚠	41
Před použitím akumulátorového tyčového mixéru bamix®	41
Vysvětlení bezpečnostních symbolů	41
Stanovení účelu	41
Omezení pro obsluhující osoby	41
Pokyny k obsluze ⚠	42
Umístění tyčového mixéru	44
Popis funkcí	44
Uvedení do provozu	
Příprava	44
Instalace tyčového mixéru a elektrická příprava	44
LED displej (nabíjení a funkce)	45
Používání akumulátorového tyčového mixéru bamix®	46
Čištění a údržba	47
Manipulace s akumulátory	47
Uložené akumulátorů/zařízení	48
Výměna akumulátoru	49
Likvidace	
Likvidace akumulátorů	49
Likvidace tyčového mixéru	49
Servis, recepty a náhradní díly	50
Servisní místa dle dané země	50
Technická data	51
Pracovní díly, příslušenství a jejich použití	51
Instalace a výměna pracovních dílů	51
Záruka výrobce	53

Vážený zákazníku

Gratulujeme Vám k nákupu univerzálního **kuchyňského zařízení** bamix®. bamix® je mnohonásobně osvědčeným zařízením, které má spokojené uživatele po celém světě na všech 5 kontinentech. Je vhodný na různé menší i větší každodenní kuchyňské činnosti.

bamix® je snadno ovladatelný, má prakticky provedený držák a jednoduše se zapíná. I pokud máte menší ruce, lze zařízení snadno a bez problémů obsluhovat. Zařízení je vhodné také pro leváky. bamix® je vysoce přesný a **kvalitní švýcarský výrobek**, kterým se pyšníme již od roku 1954.

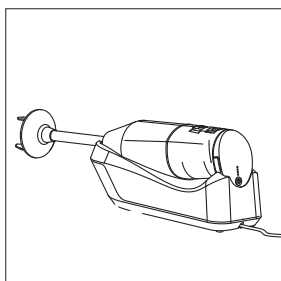

Obrázek 1: Tyčový mixér v nabíjecí stanici

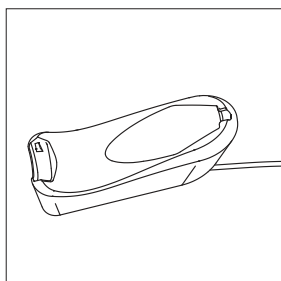

Obrázek 2: Nabíjecí stanice (2 kontakty, vpravo a vlevo)

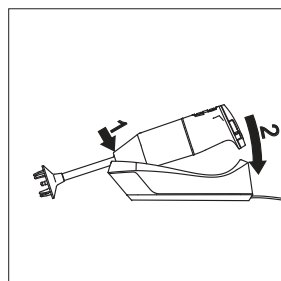

Obrázek 3: Vkládání tyčového mixéru do nabíjecí stanice

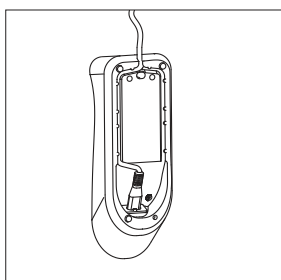

Obrázek 4: Připojky síťového kabelu (na spodní straně nabíjecí stanice)

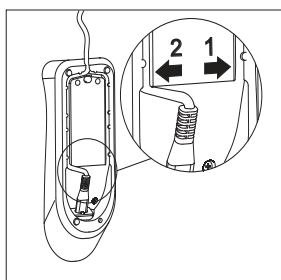

Obrázek 5: Kabelové kanály síťového kabelu

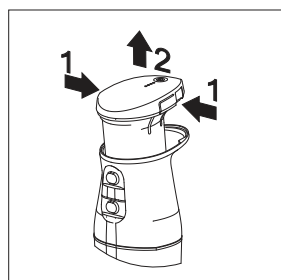

Obrázek 6: Vyjímání akumulátoru (výměna akumulátoru nebo likvidace)

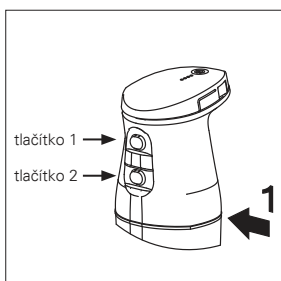

Obrázek 7: Označení (maximální hloubka ponoření), tlačítka



rozměšuje
Multifunkční nůž



emulguje
Šlehač

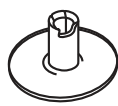

napěňuje
Šlehač disk

Vždy nejmodernější vybavení se společností

www.bamix.com

Pro Vaši vlastní bezpečnost

- Před uvedením do provozu si prosím přečtete tento návod k uvedení do provozu.



Kompletní návod k použití si můžete stáhnout na www.bamix.com.

- Zařízení se smí používat pouze v souladu s určením, a to k přípravě jídel.
- Pro jiné případy používání zařízení, než je příprava potravin, odmítáme veškeré nároky a ručení.

Před použitím

Přečtete si prosím pečlivě všechny kapitoly v tomto návodu k použití a také všechny zde uvedené informace. Jsou zde uvedena důležitá upozornění týkající se užívání, bezpečnosti a údržby zařízení. Tento návod pečlivě uschovejte a předejte ho také dalšímu uživateli zařízení. Zařízení se smí používat pouze k danému účelu v souladu s tímto návodem k použití.

Pokyny a rady:

- Údržba
- Recepty
- Sestavy
- Příslušenství

Stažení na: www.bamix.com

Vysvětlení bezpečnostních symbolů



Tento symbol označuje nebezpečí, při kterých se může uživatel při nedodržování těchto pokynů vážně či dokonce smrtelně zranit!



Tento symbol slouží jako doplňující informace k bezpečnostním pokynům.

Stanovení účelu

Toto zařízení se smí používat pouze k přípravě jídel. Jakékoliv jiné používání může být nebezpečné a může vést k vážným nebo k životu ohrožujícím poraněním. V případě použití, které není v souladu s určeným účelem, nebo při chybné obsluze, zaniká záruka a ručení výrobce. Viz také „Záruka výrobce“ (strana 50)!

Omezení pro osoby obsluhy

- Toto zařízení mohou obsluhovat pouze osoby, které jsou seznámeny s obsahem tohoto návodu k obsluze a které mají potřebné fyzické, smyslové nebo duševní schopnosti. Osoby, které jsou pod vlivem alkoholu nebo léků nebo osoby, které nemají potřebné dovednosti, jsou oprávněny používat zařízení pouze pod dohledem.

- Toto zařízení nesmějí používat děti. Zařízení a jeho přípojovací kabely, pracovní části (nože jsou nabroušeny!) a balicí materiály/lepicí pásky (nebezpečí smrti udusením) je třeba uchovávat mimo dosah dětí.
- Výše uvedené zařízení smějí používat děti od věku 8 let a osoby s omezenými fyzickými, sensorickými nebo duševními schopnostmi nebo osoby s nedostatkem zkušeností a znalostí pouze v případech, kdy je kontroluje osoba, odpovědná za jejich bezpečnost, od které získají pokyny, jak produkt používat a v případě, že porozumějí možným nebezpečím. Děti si s tímto zařízením nesmějí hrát. Čištění a údržbu uživatelem nesmějí provádět děti bez dozoru.

Pokyny k obsluze

Abyste předešli zranění nebo poškození zařízení během provozu, je bezpodmínečně nutné dodržovat následující bezpečnostní pokyny:

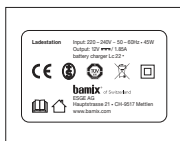

Nabíječka

- Nabíjecí stanici připojujte pouze na střídavý proud, s napětím dle typového štítku na zařízení.

- Elektrická zařízení nejsou hračky. Děti nejsou schopny rozpoznat nebezpečí, která jim při manipulaci s elektrickými zařízeními mohou hrozit. Zařízení proto používejte a uchovávejte mimo dosah dětí.

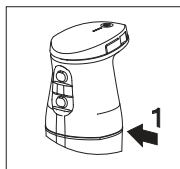

- Zařízení se smí ponořovat do kapalin pouze do výšky, kde se nachází označení oddělení pláště a držáku (označení 1).

- **Při výměně pracovních částí zařízení vyjměte akumulátor!**
- Zařízení zapínejte až v okamžiku, kdy se tyč nachází v pracovní nádobě.
- Kabel nabíjecí stanice položte tak, aby nepřišel do kontaktu s horkými předměty nebo předměty s ostrými hranami, a aby o něj nikdo nemohl zakopnout! Neohýbejte ho, nestavte na něj žádné těžké předměty a neomotávejte ho kolem zařízení. Nenechávejte viset síťový kabel přes okraj pracovní plochy.

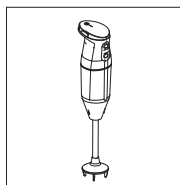

- Akumulátor se nesmí dostat do kontaktu s horkem a ohněm či nečistotami.

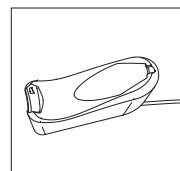

- Používejte pouze dodanou nabíjecí stanici, kabel nabíjecí stanice a dodané příslušenství. Zařízení smí být provozováno pouze s originálními díly a originálním příslušenstvím.

- S tyčovým mixérem pracujte pouze v nádobě s plochým dnem.
- Nesprávné zacházení s elektrickým proudem může mít smrtelné následky!
- Nikdy nevystavujte díly pod proudem kontaktu s vodou!
- Nikdy neponořujte kompletní tyčový mixér, baterii, nabíjecí stanici ani kabel nabíjecí stanice do vody nebo jiných kapalin.

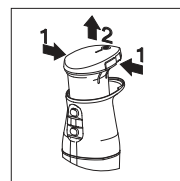

- Nikdy nevystavujte zařízení dešti nebo jiné intenzivní vlhkosti. Pokud zařízení spadne do vody, nejprve suchými rukama vytáhněte kabel nabíjecí stanice ze zásuvky a poté vyjměte částí zařízení z vody. Vytáhněte celý akumulátor z rukojeti mixéru a před dalším použitím nechte celé zařízení zkontrolovat v autorizovaném servisním středisku.

- Nepracujte se zařízením, pokud máte vlhké ruce. Zařízení nepoužívejte, pokud je vlhké či mokré nebo pokud stojí na vlhké podlaze.
- Nepracujte se zařízením, pokud máte vlhké ruce. Zařízení nepoužívejte, pokud je vlhké či mokré nebo pokud stojí na vlhké podlaze.

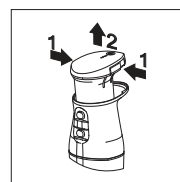

- V případě poruchy celý mixér vypněte: Vložku akumulátoru můžete vytáhnout současným stisknutím dvou uvolňovacích klapek (vlevo a vpravo na víku mixéru). Je třeba vynaložit určitou sílu. Zařízení je nyní bez proudu. Po vložení akumulátoru zpět můžete opakovat proces zapnutí. Tento postup je třeba provést i při výměně akumulátoru (po konci životnosti akumulátoru). Postupujte prosím dle nezbytných pokynů v kapitolách „Výměna akumulátoru“ (strana 46) a „Likvidace akumulátoru“ (strana 46).

- V případě poruchy nabíjecí stanice vždy vytáhněte její nabíjecí kabel ze zásuvky. Vždy tahejte za konektor a ne za kabel.
- Pokud jsou části zařízení poškozeny, okamžitě zastavte provoz, abyste předešli nebezpečí. Před opětovným uvedením do provozu nechte celé zařízení zkontrolovat v autorizovaném servisním středisku.
- Pokud dojde k poškození napájecího adaptéru nebo nabíjecí stanice, je nutné nabíječku vyměnit za originální nabíjecí stanici, která je k dispozici u výrobce nebo jeho místního zákaznického servisu, viz „Servis, opravy a náhradní díly (strana 47).
- Při zpracování potravin může docházet k vystřikování kapalin směrem ven. Před zpracováním nechte potraviny vychladnout, aby nemohlo dojít k opaření.
- Před ponořením tyčového mixéru do hrnce, sejměte hrnec z plotny.



Nebezpečí exploze!

Chraňte akumulátor před horkem a ohněm. Neprovozujte zařízení v místnostech, ve kterých se nacházejí výbušné či hořlavé látky, resp. kapaliny.

Umístění tyčového mixéru

Na provoz tyčového mixéru zvolte suché místo s dostatečným pracovním prostorem a ujistěte se, že je mimo dosah dětí. Ujistěte se, že na zařízení nemůže nic spadnout, a že ani samotné zařízení nemůže spadnout. Nikdy zařízení neumísťujte do blízkosti přípravků vydávajících teplo, jako jsou např. kamna, plynové sporáky, sporáky apod.

Popis funkcí

S tímto akumulátorem poháněným tyčovým mixérem lze drtit, sekat, krájet, přeměňovat na pyré, tlouci, míchat, mixovat nebo krájet pevné i tekuté potraviny.

Standardně je tento tyčový mixér vybaven multifunkčním nožem, šlehačem a šlehačím diskem. Volitelně je možné daný sortiment doplnit o nůž na zeleninu a na maso. Detailní možnosti použití naleznete v kapitole „Pracovní části, příslušenství a jejich použití“ (strana 49) nebo jako doplnění v provozním návodu plné verze / FULL INSTRUCTION MANUAL na www.bamix.com, kde jsou také uvedeny informace o množství připravovaných potravin.

Tyčový mixér je vybaven 3 rychlostními stupni. Ochrana proti přetížení s bezpečnostním automatickým vypínáním se automaticky aktivuje v těchto případech:

- Přehřátí
- Zablokování nožů
- Dlouhodobý provoz nad 5 min.

Uvedení do provozu

Příprava

- Opatrně vyjměte tyčový mixér a celé příslušenství z obalu.
- Odstraňte všechny části obalu a celý obal si uschovejte.
- Předtím, než se tyčový mixér a jeho díly dostanou do kontaktu s potravinami, mixér vyčistěte, viz „Čištění a péče“ (strana 44).

Instalace tyčového mixéru a elektrická příprava

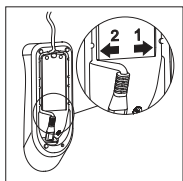

- Zapojte kabel nabíjecí stanice na spodní straně nabíjecí stanice, poté vložte kabel do příslušného slotu a vytáhněte kabel směrem ven.

Pozor: smí se používat vždy pouze kabelový kanál!

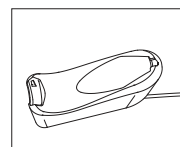

- Umístěte nabíjecí stanici (obrázek 2) na rovný, neklouzávavý povrch v těsné blízkosti elektrické zásuvky.

- Zapojte konektor do zásuvky.
- Vložte tyčový mixér do nabíjecí stanice na tak dlouhou dobu, dokud se akumulátor zcela nenabije. Akumulátor je při dodání nabitý jen z části.

LCD displej (nabíjení a funkce)

Indikátor LED: Mixér v nabíjecí stanici

LED 1–4 přerušovaně blikají = akumulátor se nabíjí
 LED 4 se krátce rozsvítí při vložení = akumulátor je nabitý a připraven k použití

Indikátor LED: Mixér zapnout (mixér není v nabíjecí stanici)

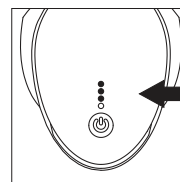

Zatímco je stlačeno velké multifunkční tlačítko (1-2 sekundy), objeví se modré světlo jako potvrzení režimu zapnutí. Současně se pomocí 4 LED zobrazí stav nabití akumulátoru. Po uvolnění velkého multifunkčního tlačítka, zhasnou LED zobrazující stav nabití, a svítí pouze velké multifunkční tlačítko. Dokud multifunkční tlačítko svítí, je možné se zařízením pracovat. Pokud tlačítko zhasne, postupujte dle popisu níže (v této kapitole), „LED zobrazení bez světla“.

Při stisknutí multifunkčního tlačítka se na 1 sekundu rozsvítí aktuální stav nabití.

4 LED svítí = plně nabití akumulátoru na cca 20 minut provozu
 3 LED svítí = ¾ nabití akumulátoru ≥ 15 minut autonomního provozu
 2 LED svítí = ½ nabití akumulátoru ≥ 7 minut autonomního provozu
 1 LED svítí = ¼ nabití akumulátoru ≤ 7 minut autonomního provozu

Doporučení: Nabíjení akumulátoru

Indikátor LED: Mixér během používání

Velké multifunkční tlačítko svítí nepřerušovaně modře. Upozornění: Mixér se v případě nepoužívání sám po 60 sekundách vypne, viz informace „Indikátor LED bez kontrolky LED“.

Indikátor LED: Bez kontrolky LED

Indikátor LED tyčového mixéru má funkci vypnutí (klidová funkce), která se aktivuje po 60 sekundách nepoužívání a uvede tyčový mixér do klidového režimu. Jedním stisknutím multifunkčního tlačítka se zařízení opět aktivuje a je připraveno k práci. Tato klidová funkce je zde z toho důvodu, aby byl možný delší provoz, a aby nedocházelo ke zbytečnému vybíjení akumulátoru.

Používání akumulátorového tyčového mixéru bamix®

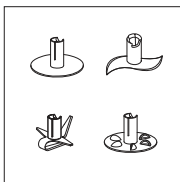

Před zahájením užívání zařízení na něj musíte nasunout nějakou pracovní část.



POZOR! Při nasunování a výměně pracovních částí hrozí riziko poranění:

Detailní popis naleznete v kapitole „Instalace a výměna pracovních částí“ (strana 49).

Ostří nástavců jsou mimořádně ostrá! POZOR, nebezpečí poranění: Zablokované části v noži neodstraňuje rukou! Použijte k tomu tupý předmět (např. dřevěnou nebo plastovou násadu).

- Naplňte nádobu s plochým dnem nebo sklenicí pro mixéry výrobce bamix® (viz www.bamix.com). Mixér zapínejte až v okamžiku, kdy se nachází v nádobě.
- U nádob s úpravou povrchu dbejte na to, abyste tento povrch nepoškodili. Další pokyny týkající se používání pracovních dílů na mixování, přípravu pyré, drcení apod. naleznete na www.bamix.com.

Informace: Aby byl tyčový mixér chráněn před přetížením, tak se při přehřátí nebo zablokování čepele automaticky vypne. Tyčový mixér lze poté znovu zapnout a používat.

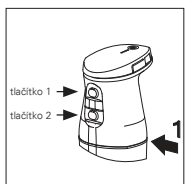

Pokud je to třeba, můžete změnit rychlost stisknutím tlačítka 1 a/nebo 2:

Stupeň 1 (tlačítko 1) nízké otáčky

Stupeň 2 (tlačítko 2) vysoké otáčky

Booster (současné stisknutí tlačítek 1 & 2) max. otáčky



bamix® cordless



bamix® cordless PLUS



bamix® cordless PRO

Typ			
Stupeň 1 za ot/min	8000	8000	8000
Stupeň 2 za ot/min	13000	14000	14000
Booster za ot/min	-	15000	15500
Hmotnost	665 g	665 g	700 g
Rozměry v mm	65x65x360	65x65x360	65x65x410
Délka výstupu v mm	140	140	190

8000

13000

-

665 g

65x65x360

140

8000

14000

15000

665 g

65x65x360

140

8000

14000

15500

700 g

65x65x410

190

Čištění a údržba



Před čištěním akumulátorového tyčového mixéru vždy vyjměte akumulátor (obrázek 6)!

Detailní informace týkající se čištění a péče o tyčový mixér bamix® naleznete v provozním návodu plné verze / FULL INSTRUCTION MANUAL na: www.bamix.com.

- Nepoužívejte žádné abrazivní prostředky, agresivní kapaliny, houbičky s drsným povrchem nebo tvrdé kartáče.
- Zařízení se nesmí mýt v myčce na nádobí. Tyčový mixér by se v tomto případě poškodil! Zařízení čistěte pouze vlhkým hadrem.
- Nenechávejte mixovací tyč v kapalině příliš dlouhou dobu, jinak může dojít ke změně barvy

Manipulace s AKUMULÁTOREM



VAROVÁNÍ: Výbušné plyny. Vyvarujte se přítomnosti plamene a jisker. Během dobíjení zajistěte dostatečné odvětrávání.



POZOR! PŘI CHYBNÉM ZACHÁZENÍ S AKUMULÁTORY NEBEZPEČÍ PORANĚNÍ! S dobíjecími akumulátory je třeba zacházet maximálně opatrně.

- Používejte pouze originální akumulátory. Nedobíjecí baterie se nesmějí do nabíjecí stanice vkládat; tyto baterie není možné dobíjet!
- Nevhazujte akumulátory do ohně, ani je nevystavujte vysokým teplotám. Nebezpečí výbuchu.
- Používejte pouze nepoškozené akumulátory.
- Nevystavujte akumulátory a nabíjecí stanici přímému slunečnímu svitu ani vlhkosti.
- Nikdy akumulátory nezkratujte. Kvůli přehřátí po zkratu může akumulátor vyhořet.
- Nikdy akumulátory neotevírejte. Pokud by z důvodu chybného používání začala z akumulátoru vytékat kapalina, může dojít k poleptání pokožky. Zabraňte kontaktu s kapalinou. Při kontaktu kapalinu okamžitě opláchněte. Pokud se vám kapalina dostane do očí, okamžitě oči vyplachujte vodou po dobu 10 minut a okamžitě vyhledejte lékařskou pomoc.



POZNÁMKA! PŘI NESPRÁVNÉM MANIPULACI SNÍŽENÁ ŽIVOTNOST AKUMULÁTORU! Nesprávná manipulace může snížit výkon akumulátoru.

- Použijte pouze originální nabíjecí stanici. Jiná nabíjecí zařízení mohou akumulátor zničit.
- Pokud nabíjecí stanici nebudete delší dobu používat, odpojte ji od napájení.
- Vyjměte akumulátor z nabíjecí stanice, pokud není nabíjecí stanice připojena ke zdroji napájení.
- Nikdy nevkládejte jiné předměty do otvoru nabíjecí stanice nebo do bateriového prostoru na zařízení.
- Vyměňte akumulátory, které již nelze nabíjet. Poškozují nabíjecí stanici.

Nesprávné zacházení s elektrickým proudem může mít smrtelné následky, vést ke zkratu, způsobit požár nebo úder proudem! Nikdy nepoužívejte poškozený nabíjecí kabel. V případě poškození je nutné tento kabel nahradit speciálním propojovacím kabelem, který je k dispozici u výrobce nebo jeho zákaznického servisu; kontaktujte prosím servisní oddělení společnosti bamix®.

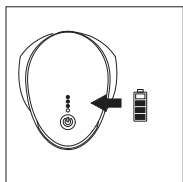

Pokud je tyčový mixér zapnutý a je stisknuto multifunkční tlačítko, ukazuje počet rozsvícených LED diod na LED indikátoru stav nabití tyčového mixéru.



Pokud je akumulátor vybitý, tyčový mixér nezapínejte. Jinak se může akumulátor poškodit.

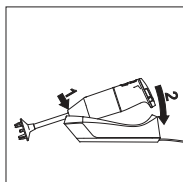

Tyčový mixér vkládejte do nabíjecí stanice na šikmo a poté ho uveďte do vodorovné polohy. Pokud je tyčový mixér s nabíjecí stanici správně spojen, blikají na LED indikátoru LED kontrolky. Počet blikajících LED ukazuje stav nabití mixéru. Pokud již žádná LED kontrolka nesvítí, je akumulátor kompletně nabitý. Akumulátor se může v nabíjecí stanici nabíjet i bez tyčového mixéru.

Další informace o zobrazení nabíjení naleznete v kapitole „LED indikátor (nabíjení a funkce)“ na straně 42.

Uložené akumulátorů/zařízení



Zařízení a jeho příslušenství ukládejte na místech, která nejsou přístupná dětem. Při delším uložení zařízení (pokud ho nebudete používat), nabijte nejprve plně celý akumulátor. Jinak se může akumulátor poškodit.

Při delším skladování odpojte nabíjecí stanici vždy ze sítě! Nabíjecí stanice je odpojena ze sítě pouze když vytáhnete konektor ze zásuvky. Pravidelně kontrolujte kabel z hlediska jeho poškození! Poškozené zařízení či kabel se nesmějí dále používat! Nikdy nevytahujte mokřýma rukama kabel nabíjecí stanice ani konektor ze zásuvky!

Výměna akumulátoru

Vložku akumulátoru můžete vytáhnout současným B stisknutím dvou uvolňovacích klapek (vlevo a vpravo na víku mixéru, obrázek 6). Je třeba vynaložit určitou sílu. Tyčový mixér je nyní odpojen od proudu. V práci můžete pokračovat opětovným vložením akumulátoru a opakováním procesu zapnutí. Tento postup je třeba provést i při výměně akumulátoru (po konci životnosti akumulátoru). Postupujte také dle informací v kapitole „Likvidace akumulátorů“ (strana 46).



Likvidace

Likvidace akumulátorů



Na konci své životnosti se tento produkt nesmí likvidovat společně s domovním odpadem. Musí být odevzdán na sběrném místě pro recyklaci elektrických a elektronických zařízení. Označuje to symbol na výrobku, v návodu k použití nebo na obalu. Postupujte také dle informací v kapitole „Technické údaje“ (strana 48).

Suroviny jsou znovu použitelné dle svého označení. Opětovným použitím, recyklací materiálů nebo jinými formami recyklace použitých zařízení významně přispíváte k ochraně našeho životního prostředí.

- Použitý akumulátor zlikvidujte v souladu s místními a národními předpisy a odevzdejte ho ve sběrně baterií.
- I zcela vybité akumulátory mají ještě zbytkovou energii. Abyste zabránili zkratu, proveďte odizolování pólů, například izolační páskou!

VYHLÁŠKA REACH: Viz www.bamix.com



Likvidace tyčového mixéru

- Výměnu akumulátoru proveďte v souladu s informacemi v kapitole „Výměna akumulátoru“ (strana 46).
- Tyčový mixér řádně zlikvidujte v místním sběrném dvoře (nejprve se zeptejte, zda lze zařízení opravit.)
- Likvidaci akumulátoru proveďte dle kapitoly „Likvidace akumulátorů“ (strana 46).



Servis, recepty a náhradní díly

Vaše zařízení vyhovuje příslušným bezpečnostním předpisům pro elektrické domácí spotřebiče. V případě opravy kontaktujte zákaznický servis společnosti bamix®. Tím je zajištěno, že závady a poruchy budou odborně a rychle odstraněny.

Opravy smí provádět pouze náš kvalifikovaný personál. Při provádění neodborných oprav je uživatel vystaven značnému riziku. Pokud se zařízení používá k jinému účelu, nevhodně obsluhuje nebo neodborným způsobem opravuje, nepřebíráme za případné škody žádnou odpovědnost. V tomto případě odpadají nároky vyplývající ze záruky.

Během záruční doby vždy předkládejte nákupní doklad. Používejte **pouze originální náhradní díly**. Použití nevhodného příslušenství může mít za následek poranění nebo poškození zařízení! Rovněž nesmějí být žádné díly bamix® používány k jinému účelu ani používány společně s výrobky konkurence! Uvádějte informace vytištěné nebo vyražené na typovém štítku.

Servisní místa dle dané země

Švýcarsko: online@bamix.ch
https://www.bamix.com/ch_de

Německo: service@unold.de
<https://www.unold.de/>

Další servisní místa dle dané země naleznete níže:
https://www.bamix.com/ch_de/service

Technické údaje (údaje o výkonu viz přehled produktu)

Mechanická a elektrická bezpečnost

IEC 60335-2-14:2016+AMD1:2019
IEC 60335-1:2010+AMD1:2013, AMD2:2016
EN 60335-2-14:2006+A1:2008+A11:2012+ A12:2016
EN 60335-1:2012+A11:2014+A13:2017+A1:2019+A14:2019
+A2:2019+A15:2021

IEC 60335-2-29:2016+AMD1:2019
IEC 60335-1:2010+AMD1:2013+AMD2:2016
EN 60335-2-29:2004+A2:2010+A11:2018 používáno ve spojení s
EN 60335-1:2012+A11:2014+A13:2017+A1:2019 + A14:2019
+ A2:2019+A15:2021
EN 62233:2008

EN 55014-1:2017/A11:2020
EN 61000-3-2:2014
EN 61000-3-3:2013
EN 55014-2:1997/A1:2001/A2:2008

Směrnice a normy

IEC 62133-2:2017
UN 38.3
2014/35/EU LVD
2014/30/EU EMC
2011/65/EU RoHS
2009/125/EG Směrnice
10/2011/EU PIM
94/62/EG Obaly
2012/19/EU WEEE
1935/2004 EG FMC

Izolace

Dvojitá izolace

Spínač

Bezpečnostní spínač s impulzním kontaktem

Nepřerušovaný provoz

max. 5 minut trvalého provozu

Materiály

Všechny díly jsou vyrobeny z nerezavějících materiálů bez zápachu a chuti, které jsou odolné vůči potravinám, které podporují korozi

Kontrolní značka



www.tuev-sued.de/ps-zert

Materiály přicházející do kontaktu s potravinami



Tímto potvrzujeme, že tento výrobek a jeho pracovní díly a příslušenství splňují nařízení Evropské komise č. 10/2011 o materiálech přicházejících do styku s potravinami a splňují všechny příslušné zákonné limity.

Likvidace



Tento produkt je vyroben v souladu s Evropskou směrnicí 2012/19/EU o odpadních elektrických a elektronických zařízeních – WEEE. Tato směrnice řídí likvidaci a recyklaci podobných zařízení v rámci EU. Pro informace týkající se likvidace se prosím obraťte na vašeho obchodníka nebo na místní úřady.

Výrobce

Vyrobeno ve Švýcarsku
ESGE AG, Hauptstrasse 21, CH-9517 Mettlen/Švýcarsko
Všechny informace v tomto dokumentu se mohou měnit bez předchozího upozornění. Výše uvedené informace se mohou měnit v rámci jednotlivých zemí.

www.bamix.com

Pracovní části, příslušenství a jejich použití

Podrobné informace o pracovních částech a dalším příslušenství (není součástí dodávky) a jejich použití (drcení, sekání, příprava pyrů, šlehání, kypření, míchání, míchání, krájení) naleznete v provozním návodu plné verze / FULL INSTRUCTION MANUAL na www.bamix.com

Instalace a výměna pracovních částí



Nebezpečí poranění! Nebezpečí poranění o ostré hrany/nůž a otáčející se části! Vždy udržujte vaše vlasy, oděv, prsty apod. v dostatečné vzdálenosti od nožového nástavce. Před prací na zařízení vždy vyčkejte, až se všechny otáčející se části zcela zastaví! Toto výstražné upozornění platí pro všechny pracovní části!

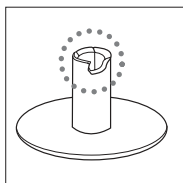

Drážka

Pokud si pozorně prohlédnete jednotlivé pracovní části, naleznete zde drážku.

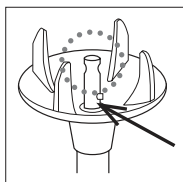

Unášecí kolík

Na konci hnací hřídele výrobku bamix®, na středě ochranného krytu, naleznete tak zvaný unášecí kolík.

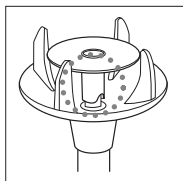

Aretace

Při výměně pracovních částí ze zařízení vyjměte akumulátor! Na konec hřídele nasuňte nyní požadovanou pracovní část tak, aby se unášecí kolík dostal vždy přesně do dané drážky. Při nasouvání pracovní části dbejte na to, aby byla nasunuta vždy kolmo a rovně na hřídel.

Pokud chcete pracovní část měnit, vyjměte nejprve akumulátor a stáhněte ho směrem dolů. Pokud by to šlo ztěžka, postavte zařízení bamix® do horké vylachovací vody a krátce ho zapněte. Poté opět akumulátor a pracovní část vyjměte, případně s použitím nějaké páky (např. šroubováku).

Záruka výrobce

Na tyčový mixér a nabíjecí stanici poskytujeme jako výrobce záruku po dobu 5 let (na akumulátor 2 roky) od data nákupu. V této záruční době odstraníme zdarma veškeré závady způsobené materiálovými nebo funkčními závadami, dle našeho uvážení, a to buď opravou nebo výměnou zařízení. Pokud by prodejce poskytoval nějakou jinou formu záruky, je třeba předat zařízení u této prodejní organizace jako předmět záruky.

Naše autorizované servisní partnery naleznete na: www.bamix.com

Na níže uvedené případy se záruka nevztahuje:

Poškození způsobená nevhodným užíváním, běžným opotřebením či užíváním, jakož i poškození mající na hodnotu či provoz zařízení zanedbatelný dopad. Záruka zaniká, pokud opravy provedou neoprávněné osoby nebo pokud nebudou použity originální náhradní díly bamix®.



Dlouhodobý provoz max. 5 minut!

Příslušenství

Také k dodání



řeže

Nůž na maso

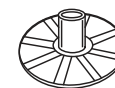

rozmílá

Drtičí kotouč



seká

Processor
Barvy: černá/bílá



na malá množství

Pohárek 400 ml



na střední množství

Pohárek 600 ml



na velká množství

Džbánek 1000 ml



seká

Drtič



strouhá a řeže

SliceSy®

Barvy: bílá/světle šedá/
černá/červená



lahodně varit

Recepty

Emballageindhold bamix® batteridreven stavblender

10,8V/2500mAh 25,92Wh/Lithium
Art. Nr. 123456

Caution:
- May explode if disposed of in fire
- Do not short circuit

Lot:031021
Kontrolle:95

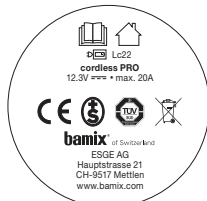
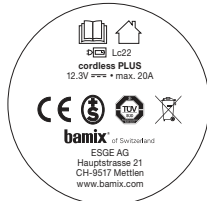
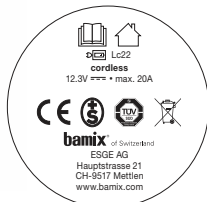

Batteri

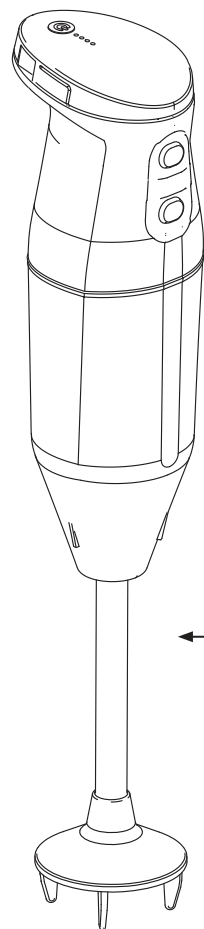

Stavblender

Stav

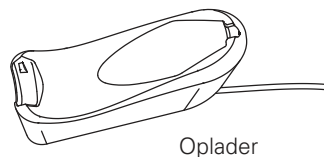

Oplader

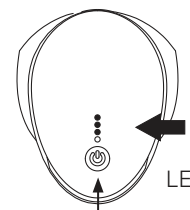

LED-display

Multifunktionsknap



Tilbehør, 3 arbejdsdele

Ladestation Input: 220 – 240V ~ 50 – 60Hz • 45W
Output: 12V = / 1.85A
battery charger Lc 22 •

CE S TUV ES GE AG
bamix® of Switzerland
ESGE AG
Hauptstrasse 21 • CH-9517 Mettlen
www.bamix.com

Forklaring på tegnene på typeskiltene



Læs betjeningsvejledningen

Anvisningerne til batteridrevne apparater, der bruger normale batterier eller genopladelige batterier, der oplades separat, skal indeholde model- eller typebetegnelse for den oplader, der skal bruges, samt de følgende oplysninger:



ADVARSEL: Må kun bruges sammen med det originale bamix® ladeapparat Lc22.



Ladeapparat



Kun egnet til indendørs brug



Udstyr af klasse II; beskyttelse med dobbelt eller forstærket isolering



Jævnstrøm



WEEE-direktivet 2012/19/EU
Affald af elektrisk og elektronisk udstyr

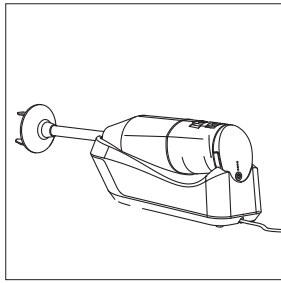

Fig. 1: Stavblender i ladestation

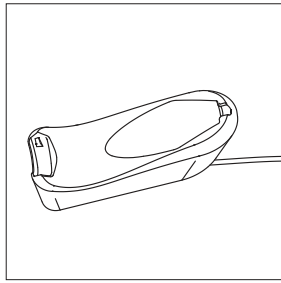

Fig. 2: Ladestation (2 kontakter, til højre og venstre)

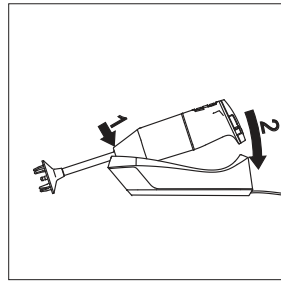

Fig. 3: Isætning af stavblenderen i ladestationen

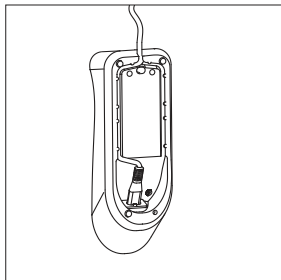

Fig. 4: Strømkablets tilslutning (under ladestationen)

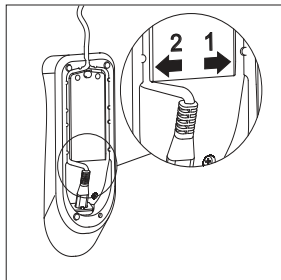

Fig. 5: Kabelkanaler til strømkabel

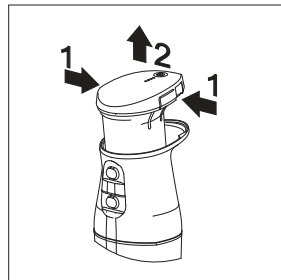

Fig. 6: Udtagning af batteri (udskiftning eller bortskaffelse af batteri)

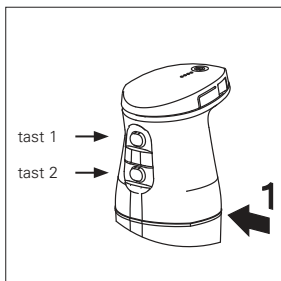

Fig. 7: Mærke (maksimal neddykningsdybde), taster



findeler
Multifunktionskniv



emulgerer
Blenderskive

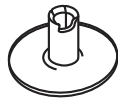

skummer
Piskeskive

Indholdsfortegnelse

For din sikkerheds skyld ⚠	58
Før den batteridrevne bamix® stavblender bruges	58
Forklaring på sikkerhedssymboler	58
Formål	58
Indskrænkning af betjeningspersoner	58
Betjeningsanvisninger ⚠	59
Stavblenderens position	61
Funktionsbeskrivelse	61
Ibrugtagning	
Forberedelse	61
Placering af stavblender og elektrisk tilslutning	61
LED-display (opladning og arbejde)	62
Den batteridrevne bamix® stavblendens brug	62
Rengøring og vedligeholdelse	63
Håndtering af batteriet	64
Opbevaring af batteri/maskine	65
Udskiftning af batteri	65
Bortskaffelse	
Bortskaffelse af batteri	65
Bortskaffelse af stavblender	66
Service, reparationer og reservedele	66
Serviceafdelinger i dit land	66
Tekniske data	67
Dele, tilbehør og deres brug	68
Dele til isætning og udskiftning	68
Producentgaranti	69

Kære kunde

Tillykke med købet af din bamix® **universal-køkkenmaskine**. bamix® har tilfredsstillet millioner af kunder på 5 kontinenter. Den er velegnet til de små og store daglige opgaver i køkkenet.

bamix® er nem at håndtere, fordi den har et greb som er tilpasset hånden, og er let at starte og bruge. Også små hænder kan let betjene maskinen. Den er også egnet til venstrehåandede. bamix® er et yderst præcist **schweizisk kvalitetsprodukt**, som vi er stolte af, og som har været produceret siden 1954.

Altid up-to-date med

www.bamix.com

For din sikkerheds skyld

- Læs venligst denne vejledning, før du bruger dit apparat.



Den fuldstændige brugsanvisning kan downloades under www.bamix.com.

- Maskinen må kun bruges som tilsigtet for at tilberede levnedsmidler.
- Vi påtager os intet ansvar og hæftelse for en brug, der ikke har med levnedsmidler at gøre.

Før ibrugtagning

Læs **alle** kapitler og informationerne i nærværende brugsanvisning opmærksomt igennem. Disse giver vigtige henvisninger vedrørende brugen, sikkerheden og vedligeholdelsen af maskinen. Opbevar denne brugsanvisning omhyggeligt, og giv den videre til den næste bruger. Maskinen må kun bruges til det beskrevne formål i henhold til denne brugsanvisning.

Henvisninger og tips til:

- Pleje
- Opskrifter
- Montager
- Tilbehør

Download under: www.bamix.com

Forklaring på sikkerhedssymboler



Dette symbol indikerer farer, hvor der er risiko for alvorlige eller endda livsfarlige kvæstelser, hvis anvisningerne tilsidesættes!



Dette symbol er en ekstra information til sikkerhedsanvisningerne.

Formål

Denne maskine må kun bruges til at tilberede levnedsmidler. Enhver anden brug af maskinen kan være farligt og medføre alvorlige eller farlige kvæstelser. Bruges maskinen i modstrid mod den tilsigtede brug eller bruges den forkert, bortfalder producentens hæftelse og garanti. Se også "producentgaranti" (side 65)!

Indskrænkning af betjeningspersoner

- Denne maskine må kun betjenes af personer, der har læst maskinens brugsanvisning og som har de foreskrevne fysiske, sensoriske eller psykiske evner. Personer, der er påvirket af alkohol eller medicin samt personer, der ikke har de foreskrevne evner, må kun bruge maskinen under opsyn.

- Denne maskine må ikke bruges af børn. Maskinen og dens ledning, dele (knivene er slæbne!) samt emballagematerialer/klæbebånd (livsfare pga. kvælning) skal holdes borte fra børn.
- Denne maskine kan bruges af børn over 8 år samt af personer med nedsat fysiske, sensoriske og mentale evner eller mangel på erfaring og viden, når de er under opsyn eller er blevet instrueret i apparatets sikre brug og farerne ved maskinen. Børn må ikke lege med maskinen. Rengøring og pleje må ikke udføres af børn uden opsyn.



Betjeningsanvisninger

For at undgå kvæstelser eller skader på maskinen under betjeningen, skal de følgende sikkerhedsanvisninger altid overholdes:

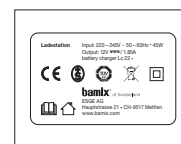

Oplader

- Ladestationen må kun tilsluttes vekselstrøm med en spænding i henhold til typeskiltet på maskinen.

- Et elektrisk apparat er intet legetøj. Børn forstår ikke de farer, som kan opstå under brugen af elektriske apparater. Brug og opbevar maskinen uden for børns rækkevidde.

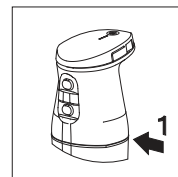

- Maskinen må kun nedsænkes i væske til det sted, hvor kabinettet og håndtaget adskilles (markering 1).

• Fjern batteriet, når dele skal udskiftes!

- Tænd først maskinen, når staven er nede i beholderen.
- Udlæg ladestationens kabel således, at det ikke kommer i berøring med varme eller skarpkantede dele og så at ingen kan snuble over kablet! Knæk ikke kablet, placer ikke tunge ting på det og rul det ikke omkring maskinen. Lad ikke kablet hænge ud over arbejdsbordets kant.

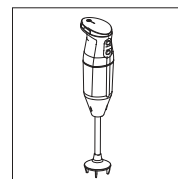

- Batteriet må ikke udsættes for varme og ild eller snavs.

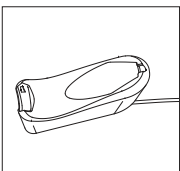

- Brug kun den medfølgende ladestation, kabel og tilbehør. Maskinen må kun drives med originale dele og originalt tilbehør.

- Brug først stavblenderen, når den er placeret i en beholder med en flad bund.
- Det kan være livsfarligt, hvis strøm håndteres uforsigtigt!
- Strømførende dele må aldrig komme i kontakt med vand.
- Dyp aldrig hele stavblenderen, batteriet, ladestationen eller ladestationens kabel ned i vand eller i andre væsker.

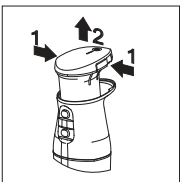

- Udsæt ikke maskinen for regn eller anden kraftig fugt. Falder maskinen ned i vand, skal du som det første trække ladestationens kabel ud af stikdåsen med tørre hænder. Først derefter må du tage maskinens dele op af vandet. Træk batteripakken ud af blenderens greb og lad hele maskinen blive kontrolleret af en godkendt serviceafdeling, før du bruger maskinen igen.

- Brug aldrig maskinen, hvis du har fugtige hænder. Brug ikke maskinen, hvis den er fugtig eller våd eller hvis du står på et fugtigt gulv.
- Stavblenderen og ladestationen må ikke vaskes af i opvaskemaskinen.

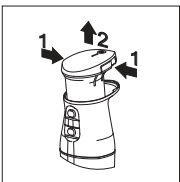

- Stavblenderen skal slukkes helt ved en forstyrrelse: Batteridelelen kan tages ud ved at trykke begge frigørelsesknapper ind på samme tid (til venstre og højre på blenderens dæksel). Dette kræver lidt brug af kræfter. Maskinen er strømløs. Tilslutningen sker ved at sætte batteriet i igen. Dette arbejde skal også udføres, når batteriet skal udskiftes (når batteriet ikke længere fungerer). Læs hertil de tilhørende anvisninger i kapitlerne "Udskiftning af batteri" (side 61) og "Bortskaffelse af batteri" (side 61).

- Træk ladestationens kabel ud af stikket i tilfælde af driftsforstyrrelser i ladestationen. Træk kun i stikket, aldrig i kablet.
- Brug ikke længere maskinen, når der fastslås skader, for at undgå farer. Få hele maskinen kontrolleret af en godkendt serviceafdeling, før den bruges igen.
- Er stikket eller ladestationen beskadiget, skal opladeren udskiftes med en original ladestation, som kan bestilles hos producenten eller af producentens nationale kundeservice, se "Service, reparationer og reservedele" (side 62).
- Levnedsmidler kan sprøjte under forarbejdningen. Derfor bør varme levnedsmidler køle noget af før forarbejdningen, for at undgå skoldninger.
- Skub gryden væk fra kogepladen, hvis stavblenderen skal bruges direkte i gryden.



Eksplisionsfare!

Beskyt batteriet mod varme og ild. Brug ikke maskinen i rum med eksplosive eller brandfarlige stoffer eller væsker.

Stavblenderens position

Vælg et sted til stavblenderen, hvor der er plads nok til brugen og sørg for, at arbejdsfladen er tør og uden for børns rækkevidde. Sørg for, at andre ting ikke kan falde ned på maskinen og at maskinen selv heller ikke kan falde ned. Placer aldrig maskinen i nærheden af apparater, der afgiver varme, såsom ovne, gaskomfur, kogeplader etc.

Funktionsbeskrivelse

Faste og flydende levnedsmidler kan findeles, hakkes, pureres, piskes, løsnes, omrøres, blandes eller snittes med den batteridrevne stavblender.

Stavblenderen leveres med en multifunktionskniv, blenderskive og piskeskive. Der kan også bestilles en kød- og grønsagskniv som tilbehør. Detaljerede informationer om anvendelsesmulighederne ses i afsnittet "Dele, tilbehør og deres brug" (side 64) eller også i den fuldstændige brugsanvisning/FULL INSTRUCTION MANUAL under www.bamix.com. Her finder du også henvisninger til mængder.

Stavblenderen har 3 hastighedstrin. Der aktiveres automatisk en overbelastningsbeskyttelse med sikkerhedsfrakobling ved:

- For høj varme
- Hvis en kniv blokeres
- Hvis maskinen bruges i mere end 5 min.

Ibrugtagning

Forberedelse

- Tag forsigtigt stavblenderen og al tilbehør uden af emballagen.
- Fjern al emballage og opbevar denne til senere brug.
- Vask stavblenderen og tilbehøret af, før de bruges til levnedsmidler, se "Rengøring og vedligeholdelse" (side 59).

Placering af stavblender og elektrisk tilslutning

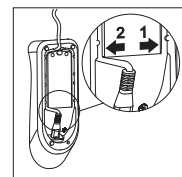

- Stik ladestationens kabel i på undersiden af ladestationen. Tryk derefter kablet ind i slidsen og før kablet udefter.
OBS: Kun kabelkanal 2 må bruges!

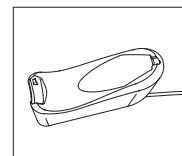

- Stil ladestationen (figur 2) på en plan, skridsikker overflade i nærheden af en stikdåse

- Sæt stikket ind i stikdåsen.
- Sæt stavblenderen i ladestationen, indtil batteriet er ladet op. Batteriet er kun ladet halvt op ved leveringen.

LED-display (opladning og arbejde)

LED-display: Blender i ladestation

1 til 4 LED'er blinker på skift = batteri under opladning
4 LED'er lyser et øjeblik, = batteri er opladet og klar til brug
når den sættes i ladestationen

LED-display: Tænd for blenderen (blender er ikke i ladestationen)

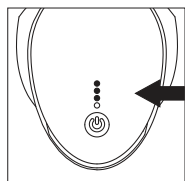

Når der trykkes på den store multifunktionsknop (1 til 2 sekunder), kvitterer et blåt lys ved tilslutningen. Batteriets ladetilstand vises samtidigt med de 4 LED'er. Når den store multifunktionsknop slippes igen, slukker ladetilstandsvisningens LED'er og kun den store multifunktionsknop lyser. Så længe multifunktionsknappen lyser, kan maskinen bruges. Når knappen slukker, se nedenfor (i dette kapitel), "LED-display uden lys".

Når der trykkes på multifunktionsknappen lyser den aktuelle ladetilstand i 1 sekund.

4 LED'er lyser = fuld opladning til ca. 20 minutters drift
3 LED'er lyser = $\frac{3}{4}$ opladning \geq 15 minutters drift
2 LED'er lyser = $\frac{1}{2}$ opladning \geq 7 minutters drift
1 LED lyser = $\frac{1}{4}$ opladning \leq 7 minutters drift
Anbefaling: Opladning af batteriet

LED-display: Blender under brugen

Den store multifunktionsknop lyser hele tiden blåt. Bemærk: Blenderen slukker automatisk, hvis den ikke bruges i mere end 60 sekunder. Se også henvisningen under "LED-display uden lys i LED'erne".

LED-display: Uden lys i LED'erne

Stavblenderens LED-display har en standsefunktion (sleep-funktion), som aktiveres efter 60 sekunder, hvis stavblenderen ikke bruges. Stavblenderen sættes så i sleep-modus. Ved at trykke en gang på multifunktionsknappen, aktiveres maskinen igen og er så klar til brug. Sleep-funktionen er blevet implementeret for at opretholde maskinens funktion i længere tid. Dette er også med til at opretholde batteriets brugstid.

Den batteridrevne bamix® stavblenders brug

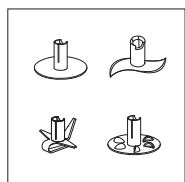

Før du kan bruge maskinen, skal der sættes en del i den.



PAS PÅ! Fare for kvæstelser når dele sættes i og tages ud:

Der findes en detaljeret beskrivelse under "Dele til isætning og udskiftning" (side 64).

Værktøjernes klinger er meget skarpe! PAS PÅ, fare for kvæstelser: Fjern ikke blokerede dele i kniven med dine hænder! Brug en stump genstand (f.eks. et skaft af træ eller plastik).

- Fyld en beholder med en flad bund eller et blenderbæger fra bamix® (se www.bamix.com). Tænd først for stavblenderen, når den er nede i beholderen.
- Ved beholdere med belægning skal du passe på, at belægningen ikke beskadiges. Yderligere henvisninger til brugen af dele og til blanding, purering, piskning osv. findes under www.bamix.com.

Info: For at beskytte stavblenderen mod overbelastning slår den automatisk fra, hvis den bliver for varm eller hvis knivene blokeres. Stavblenderen kan tilsluttes igen og bruges efterfølgende.

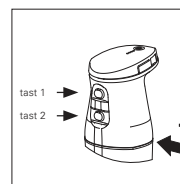

Hastigheden kan ændres efter ønske med tasterne 1 og/eller 2:

Trin 1 (tast 1) lav hastighed

Trin 2 (tast 2) høj hastighed

Booster (tast 1 & 2 trykkes ind på samme tid) maks. hastighed



Type

bamix® cordless

Trin 1 i omdr./min 8000

Trin 2 i omdr./min 13000

Booster i omdr./min -

Vægt 665 g

Mål i mm 65x65x360

Længde i mm 140



bamix® cordless PLUS

Trin 1 i omdr./min 8000

Trin 2 i omdr./min 14000

Booster i omdr./min 15000

Vægt 665 g

Mål i mm 65x65x360

Længde i mm 140



bamix® cordless PRO

Trin 1 i omdr./min 8000

Trin 2 i omdr./min 14000

Booster i omdr./min 15500

Vægt 700 g

Mål i mm 65x65x410

Længde i mm 190

Rengøring og vedligeholdelse



Fjern altid batteriet før den batteridrevne stavblender skal gøres ren (figur 6)!

Detaljerede informationer om rengøring og vedligeholdelse af bamix®-stavblenderen findes i den fuldstændige udgave af brugsanvisningen/FULL INSTRUCTION MANUAL under: www.bamix.com.

- Brug ingen skurende midler, aggressive væsker, svampe med ru overflade eller hårde børster.

- Maskinen må ikke komme i opvaskemaskinen. Dette ville ødelægge stavblenderen! Maskinen må kun gøres ren med fugtig klud.
- Lad ikke blenderens stang stå i længere tid i væsker, dette kan forårsage misfarvninger.

Håndtering af batteriet



ADVARSEL: Eksplosive gasser. Undgå flammer og gnist. Sørg for ordentlig udluftning under opladningen.



PAS PÅ! FARE FOR KVÆSTELSER HVIS BATTERIET HÅNTERES FORKERT! Genopladelige batterier skal håndteres meget forsigtigt.

- Brug kun originale batterier. Batterier, der ikke kan genoplades, må ikke sættes i ladestationen. Disse er ikke egnede til at blive genopladet!
- Kast ikke batterier i ild og udsæt dem ikke for høje temperaturer. Der er fare for eksplosion.
- Brug kun ubeskadigede batterier.
- Udsæt aldrig batterierne og ladestationen for direkte sollys eller fugt.
- Kortslut aldrig batterierne. Batteriet kan gå i stykker pga. for høj varme som følge af en kortslutning.
- Åbn aldrig batteriet. Væsker, der siver ud pga. forkert håndtering, kan forårsage hudirritationer. Undgå at berøre væsken. Skyl væsken af med det samme ved kontakt. Kommer væsken i øjnene, skal øjnene skylles med det samme i 10 minutter. Opsøg derefter læge med det samme.



OBS! BATTERIERNES BRUGSTID ER NEDSAT HVIS DE HÅNTERES FORKERT! Forkert håndtering kan forringe batteriernes ydeevne.

- Anvend kun den originale ladestation. Andre opladningssystemer kan ødelægge batteriet.
- Tag ladestationen fra strømmen, hvis den ikke skal bruges i længere tid.
- Tag batteriet ud af ladestationen, når ladestationen ikke er tilsluttet strømmen.
- Put aldrig andre ting ind i ladestationens åbning eller i batteriets holder i maskinen.
- Udskift batterier, der ikke længere kan oplades. De ødelægger ladestationen.

Håndteres strøm ikke korrekt, kan det kan være livsfarligt, det kan medføre kortslutning, brand eller strømstød! Brug aldrig et defekt ladekabel. I tilfælde af skader, skal kablet udskiftes med et specielt kabel, som kan bestilles hos producenten eller dennes kundeservice. Kontakt hertil bamix®-reparationsafdelingen.

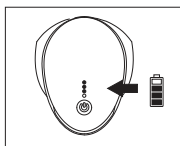

Er stavblenderen tændt og trykkes der på multifunktionsknappen, viser antallet af lysende LED'er stavblenderens ladetilstand på LED-displayet.



Tænd ikke for stavblenderen, hvis batteriet er fladt. Batteriet kan gå i stykker, hvis dette sker.

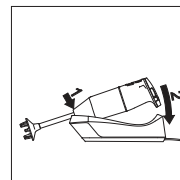

Sæt stavblenderen ind i ladestationen, idet den sættes i på skrå og derefter lægges vandret ned. Når stavblenderen er forbundet korrekt med ladestationen, blinker de små LED-lamper i LED-displayet. Antallet af blinkende LED-lamper angiver ladetilstanden. Batteriet er ladet helt op, når ingen LED-lamper lyser. Batteriet kan også lades op i ladestationen uden stavblenderen.

Yderligere informationer om ladetilstandens meldinger findes i kapitlet "LED-display (opladning og arbejde)" på side 58.

Opbevaring af batteri/maskine



Opbevar maskinen med tilbehøret utilgængeligt for børn. Oplad batteriet helt, før det skal opbevares i længere tid (uden brug). Batteriet kan gå i stykker, hvis dette sker.

Tag opladeren fra strømmen, hvis den ikke skal bruges i længere tid! Opladeren er kun taget fra strømmen, hvis stikket trækkes ud af stikdåsen. Kontrollér kablet for beskadigelser med jævne mellemrum! En beskadiget maskine eller et beskadiget kabel må ikke længere bruges! Træk aldrig ladekablet ud af stikdåsen, og heller ikke stikket ud med våde hænder!

Udskiftning af batteri

Batteridelen kan tages ud ved at trykke begge frigørelsesknapper ind på samme tid (til venstre og højre på blenderens dæksel, figur 6). Dette kræver lidt brug af kræfter. Stavblenderen er nu uden strøm. Arbejdet kan fortsættes, når batteriet sættes i igen og maskinen tændes. Dette arbejde skal også udføres, når batteriet skal udskiftes (når det ikke længere fungerer). Læs hertil også kapitlet "Bortskaffelse af batteri" (side 61).



Bortskaffelse Bortskaffelse af batteri



Dette produkt må ikke smides ud med husholdningsaffaldet, når det ikke længere skal bruges. Det skal afleveres til den kommunale indsamlings til genbrug af elektrisk og elektronisk udstyr. Symbolet på produktet, brugsanvisningen eller emballagen henviser hertil. Læs også anvisningerne i afsnittet "Tekniske data" (side 63).

Materialerne kan genbruges iht. markeringen. Du er med til at yde et vigtigt bidrag til miljøbeskyttelse med genbrug, recycling af materialer samt andre metoder til genbrug af affald fra elektrisk og elektronisk udstyr.

- Bortskaf de brugte batterier iht. lokale og nationale krav og aflever disse til indsamling.
- Selv helt afladte batterier indeholder energi. For at undgå kortslutning skal polerne isoleres, for eksempel med klæbebånd!

REACH-FORORDNING: Se www.bamix.com



Bortskaffelse af stavblender

- Tag batteriet ud som beskrevet i kapitlet "Udskiftning af batteri" (side 61).
- Bortskaf stavblenderen korrekt i et kommunalt indsamlingssted (spørg evt. forinden, om maskinen kan repareres.)
- Bortskaf batteriet som beskrevet i kapitlet "Bortskaffelse af batteri" (side 61).



Service, reparationer og reservedele

Din maskine overholder de gældende sikkerhedsanvisninger for elektriske husholdningsapparater. Kontakt bamix®-kundeservicen vedrørende reparationer. Dermed sikres det, at mangler og forstyrrelser afhjælpes fagligt korrekt og hurtigt.

Reparationer må kun udføres af vores kvalificerede, faguddannede personale. Der kan opstå alvorlige farer for brugeren, hvis maskinen ikke repareres som foreskrevet. Hvis maskinen bruges til andet end det er beregnet til, betjenes den forkert eller repareres den ikke af fagfolk, hæfter vi ikke for eventuelle skader. I dette tilfælde bortfalder garantien.

Vedlæg altid kvitteringen inden for garantitiden. Brug **kun originale reservedele**. Bruges der et forkert tilbehør, kan dette medføre kvæstelser eller skader på maskinen! bamix®-dele må ikke bruges til andre ting eller bruges på et tilsvarende produkt af andet fabrikat! Angiv de informationer, der er trykt eller præget på typeskiltet.

Serviceafdelinger i dit land

Schweiz: online@bamix.ch
https://www.bamix.com/ch_de

Tyskland: service@unold.de
<https://www.unold.de/>

Andre nationale serviceafdelinger findes under:
https://www.bamix.com/ch_de/service

Tekniske data (for effektoplysninger, se produktets oversigt)

Mekanisk og elektrisk sikkerhed

IEC 60335-2-14:2016+AMD1:2019
 IEC 60335-1:2010+AMD1:2013, AMD2:2016
 EN 60335-2-14:2006+A1:2008+A11:2012+ A12:2016
 EN 60335-1:2012+A11:2014+A13:2017+A1:2019+A14:2019
 +A2:2019+A15:2021

IEC 60335-2-29:2016+AMD1:2019
 IEC 60335-1:2010+AMD1:2013+AMD2:2016
 EN 60335-2-29:2004+A2:2010+A11:2018 anvendt sammen med
 EN 60335-1:2012+A11:2014+A13:2017+A1:2019 + A14:2019
 + A2:2019+A15:2021
 EN 62233:2008

EN 55014-1:2017/A11:2020
 EN 61000-3-2:2014
 EN 61000-3-3:2013
 EN 55014-2:1997/A1:2001/A2:2008

IEC 62133-2:2017
 UN 38.3

Direktiver og normer

2014/35/EU	LVD
2014/30/EU	EMC
2011/65/EU	RoHS
2009/125/EG	Direktiv
10/2011/EU	PIM
94/62/EG	Emballage
2012/19/EU	WEEE
1935/2004 EG	FMC

Isolering

Dobbelt isoleret

Kontakt

Sikkerhedskontakt med impulskontakt

Uafbrudt drift

Maks. 5 minutter permanent drift

Materialer

Alle dele er fremstillet af rustfrie, lugt- og smagsneutrale materialer, som er modstandsdygtige over for korrosive fødemidler.

Kontrolmærke



www.tuev-sued.de/ps-zert

Materialer med kontakt med fødemidler



Hermed bekræfter vi, at dette produkt og dets arbejds- og tilbehørsdele stemmer overens med den Europæiske Kommissions forordning nr. 10/2011 om materialer bestemt til kontakt med fødevarer og at alle gældende fastsatte grænseværdier overholdes.

Bortskaffelse



Dette produkt overholder det europæiske direktiv 2012/19/EU om affald af elektrisk og elektronisk udstyr (WEEE). Dette direktiv beskriver bortskaffelse og genbrug af sådant udstyr i EU. Kontakt din forhandler eller kommunale myndigheder vedrørende bortskaffelsen.

Producent

ESGE AG, Hauptstrasse 21, CH-9517 Mettlen/Schweiz
 Fremstillet i Schweiz

Alle oplysninger i dette dokument kan ændres uden forudgående varsel. De ovenstående informationer kan ligeledes variere fra land til land. **www.bamix.com**

Dele, tilbehør og deres brug

Detaljerede henvisninger til arbejdsdele og andet tilbehør (der ikke følger med) samt brugen heraf (findeling, hakning, purering, piskning, løsningen, omrøring, blanding, snitning) findes i den fuldstændige brugsanvisning/FULL INSTRUCTION MANUAL under www.bamix.com

Dele til isætning og udskiftning



Fare for kvæstelser! Der er fare for kvæstelser på alle arbejdsdele pga. skarpe kanter/knive og roterende dele! Hold hår, tøj, fingre etc. væk fra knivindsatsen. Vent, indtil de roterende dele er helt standsede, før der foretages ændringer! Denne advarsel gælder for alle dele!

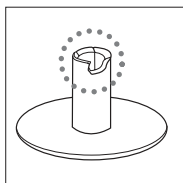

Udsparing

På hver arbejdsdel kan du se en udsparing.

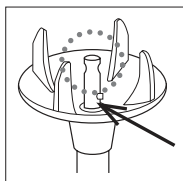

Medbringertap

Den såkaldte medbringerstift er placeret for enden af drivakslen på bamix®, i midten af beskyttelsesskærmen.

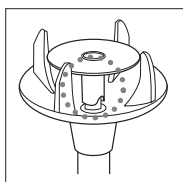

Lås fast

Fjern batteriet, når dele skal udskiftes. Stik derefter den ønskede arbejdsdel på akslens ende, så medbringerstiften sidder nøjagtigt i udsparingen. Når arbejdsdelen sættes i, skal det sikres at den sættes lodret og lige på akslen.

Skal arbejdsdelen udskiftes, skal du først fjerne batteriet og derefter trækkes arbejdsdelen ned og af. Er dette svært, skal du placere bamix® i varmt opvaskevand og tænde den et øjeblik. Tag derefter batteriet ud igen, og skub arbejdsdelen evt. af ved hjælp af et værktøj (f.eks. skruetrækker).

Producentgaranti

Vi giver som producent af stavblenderen og ladestationen en garanti på 5 år (2 år for batteriet) fra købsdatoen. Inden for denne garantitid afhjælper vi efter eget skøn alle mangler, der kommer fra fejl i materialet eller produktionen, i form af en reparation eller ombytning af maskinen. Giver sælgeren en anden garanti, skal maskinen afleveres hos denne i garantitilfælde.

Vores autoriserede servicepartnere findes under: www.bamix.com

Følgende dækkes ikke af garantien:

Skader som følge af forkert brug, normalt slid eller brug samt mangler, som ikke påvirker maskinens brug eller værdi. Garantien bortfalder, hvis reparationer udføres af uvedkommende eller der ikke bruges originale bamix®-reservedele.



Permanent drift maks. 5 minutter!

Tilbehør

fås også

DIT
KVALITETS-
PRODUKT FRA
SCHWEIZ



snitter

Kødkniv

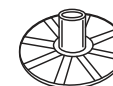

finmaler

Pulverskive



hakker

Processor
Farver: hvid/sort



*til små
mængder*

Bæger 400 ml



*til mellemstore
mængder*

Bæger 600 ml



*til store
mængder*

Krus 1000 ml



hakker

Hakkemaskine



river og snitter

SliceSy®

Farver: hvid/lysegrå/sort/rød



bekker mad

Opskrifter

Contenido de la caja Batidora de mano bamix® con batería

10,8V/2500mAh 25,92Wh/Lithium
Art. Nr. 123456

Caution:
- May explode if disposed of in fire
- Do not short circuit

Lot:031021
Kontrolle:95

Lc22
cordless
12.3V ~~~ ~ max. 20A

CE S TUV

bamix® of Switzerland
ESGE AG
Hauptstrasse 21
CH-9517 Mettlen
www.bamix.com

Lc22
cordless PLUS
12.3V ~~~ ~ max. 20A

CE S TUV

bamix® of Switzerland
ESGE AG
Hauptstrasse 21
CH-9517 Mettlen
www.bamix.com

Lc22
cordless PRO
12.3V ~~~ ~ max. 20A

CE S TUV

bamix® of Switzerland
ESGE AG
Hauptstrasse 21
CH-9517 Mettlen
www.bamix.com

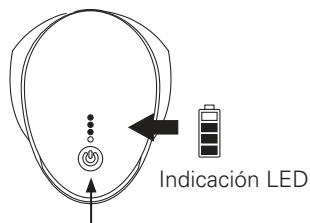
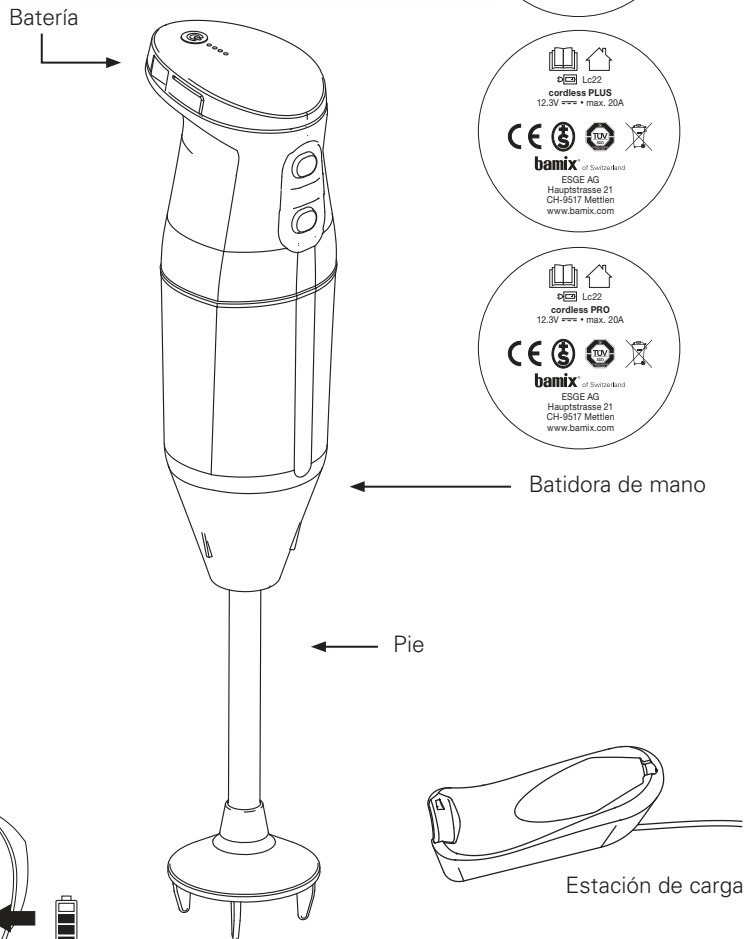

Botón multifunciónsknopf



Accesorios, 3 componentes

Ladestation Input: 220 – 240V ~ 50 – 60Hz • 45W
Output: 12V ~~~ / 1.85A
battery charger Lc 22 •

CE S TUV

bamix® of Switzerland
ESGE AG
Hauptstrasse 21 • CH-9517 Mettlen
www.bamix.com

Explicación de los símbolos de las placas de características



Leer el manual de instrucciones

Las instrucciones para aparatos operados mediante baterías que utilizan baterías extraíbles y baterías separables que han de ser retiradas del aparato para ser cargadas, tienen que incluir la denominación de modelo o de tipo del cargador de batería que ha de emplearse, junto con el contenido de la información que se detalla a continuación:



ADVERTENCIA: Emplear solo con el cargador de baterías original de bamix® Lc22.



Cargador de baterías



Empleo solo en interiores



Clase de protección II; protección por aislamiento doble o reforzado



Corriente continua



Directiva RAEE 2012/19/UE
Residuos de aparatos eléctricos y electrónicos

Instrucciones de operación Batidora de mano bamix® con batería



Figura 1: Batidora en la estación de carga



Figura 2: Estación de carga (2 contactos, a la derecha y a la izquierda)

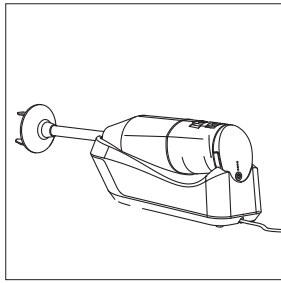

Figura 3: Colocación de la batidora en la estación de carga

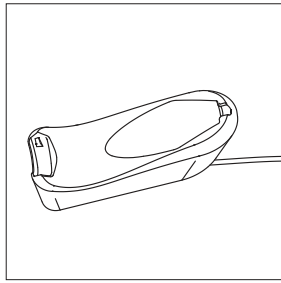

Figura 4: Conexión de cable a la red eléctrica (en el lado inferior de la estación de carga)

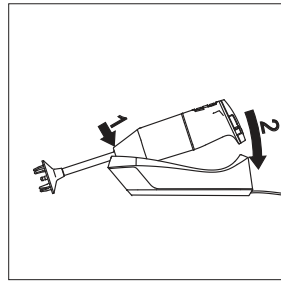

Figura 5: Canales para el cable de la red eléctrica

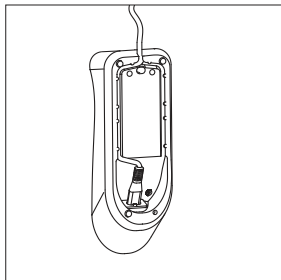

Figura 6: Retirada de la batería (cambio de batería o eliminación)

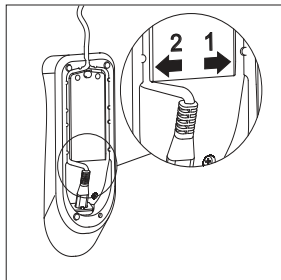

Figura 7: Marca (profundidad máxima de inmersión), botones

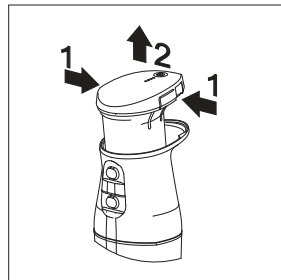

Índice de contenidos

Para su seguridad ⚠	74
Antes de usar la batidora de mano bamix® con batería	74
Explicación de los símbolos de seguridad	74
Uso previsto	74
Restricción de personas que pueden usar el aparato	75
Indicaciones para el manejo ⚠	75
Emplazamiento de la batidora de mano	77
Descripción del funcionamiento	77
Puesta en funcionamiento	
Preparación	78
Emplazamiento de la batidora de mano y preparativos eléctricos	78
Indicación LED (carga y trabajo)	78
Empleo de la batidora de mano bamix® con batería	79
Limpieza y cuidado	79
Manejo de la batería	79
Cómo guardar el aparato/la batería	82
Recambio de la batería	82
Eliminación	
Eliminación de la batería	82
Eliminación de la batidora de mano	83
Servicio, reparaciones y piezas de repuesto	83
Puntos de servicio específicos de cada país	83
Datos técnicos	84
Accesorios de trabajo, otros accesorios y empleo de los mismos	85
Colocación y recambio de los accesorios de trabajo	85
Garantía del fabricante	86

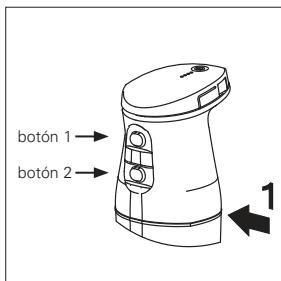
Estimado cliente:

Enhorabuena por la compra de la **batidora universal bamix®**. bamix® se ha acreditado millones de veces y es utilizado por clientes satisfechos en todos los 5 continentes del mundo. Es apropiado para todas las tareas cotidianas en la cocina, tanto grandes como pequeñas.

bamix® es muy manejable con su asa ergonómica a la medida de la mano y puede conectarse con gran facilidad. También las manos más pequeñas pueden manejar el aparato sin problemas. También es apropiado para personas zurdas. bamix® es un **producto suizo de calidad** de alta precisión del que estamos orgullosos desde 1954.

Siempre al día con

www.bamix.com

Para su seguridad

- Por favor lea estas instrucciones antes de poner el aparato en funcionamiento.



Puede descargar el manual de instrucciones completo de www.bamix.com.

- Solo se permite emplear el aparato para su uso previsto, que es la preparación de alimentos.
- No asumimos ningún tipo de garantía y responsabilidad por empleos que no tienen nada que ver con la preparación de alimentos.

Antes del uso

Por favor lea atentamente **todos** los capítulos de estas instrucciones de empleo. En ellos encontrará indicaciones importantes relativas al empleo, a la seguridad y al mantenimiento del aparato. Guarde cuidadosamente estas instrucciones y entréguelas a los posibles futuros usuarios. El aparato solo puede ser empleado para el fin previsto en conformidad con lo especificado en esas instrucciones de empleo.

Consejos y sugerencias para:

- Cuidado y conservación
- Recetas
- Montaje
- Accesorios

Descarga de: www.bamix.com

Explicación de los símbolos de seguridad



¡Este símbolo indica peligro de lesiones serias e incluso mortales en caso de no observar las instrucciones!



Este símbolo sirve como información adicional de las instrucciones de seguridad.

Uso previsto

Este aparato puede emplearse exclusivamente para la preparación de alimentos. Cualquier empleo diferente al especificado puede ser peligroso y causar lesiones serias o graves. En caso de un uso no previsto o de un mal manejo, se extinguen de inmediato la responsabilidad y la garantía del fabricante.

¡Ver también "Garantía del fabricante" (página 81)!

Restricción de personas que pueden usar el aparato

- Este aparato puede ser utilizado solo por personas que se hayan familiarizado con el contenido de este manual de instrucciones y que dispongan de las necesarias capacidades físicas, sensoriales y mentales. A las personas que se encuentren bajo el efecto del alcohol o de medicamentos o a las personas que no dispongan de las necesarias capacidades les está permitido el empleo del aparato solo bajo supervisión.
- No se permite que los niños empleen este aparato. Hay que mantener alejados de los niños el aparato y su cable de conexión, sus accesorios de trabajo (¡las cuchillas están afiladas!) y los materiales del embalaje/cintas adhesivas (riesgo de muerte por asfixia).
- Este aparato puede ser utilizado por niños a partir de 8 años o por personas con capacidades físicas, sensoriales o psíquicas restringidas o con falta de experiencia y conocimientos siempre que lo hagan bajo supervisión o siempre que reciban instrucciones sobre cómo utilizar el aparato de modo seguro y hayan entendido los riesgos que pueden derivarse del mismo. No está permitido que los niños jueguen con el aparato. No se permite que la limpieza o el mantenimiento del aparato sean realizados por niños sin supervisión.



Indicaciones para el manejo

Para evitar lesiones o desperfectos del aparato durante el manejo, es estrictamente necesario observar las siguientes indicaciones de seguridad:

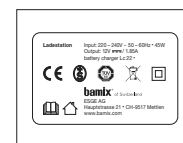

Cargador

- Conectar la estación de carga únicamente a corriente alterna con una tensión en conformidad con la placa de características del aparato.

- Un electrodoméstico no es un juguete. Los niños no están en condiciones de apreciar los peligros que pueden presentarse al manejar electrodomésticos. Por ello hay que manejar y guardar el aparato fuera del alcance de los niños.

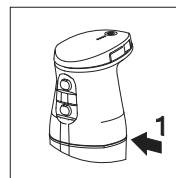

- El aparato puede sumergirse en líquidos solo hasta por debajo de la separación entre la carcasa y el mango (marca 1).

- ¡Retire la batería al recambiar los accesorios de trabajo!

- Conectar el aparato solo después de haber introducido la varilla dentro del recipiente de trabajo.

- ¡Tienda el cable de la estación de carga de manera que no entre en contacto con objetos calientes o con bordes afilados y de manera que nadie pueda tropezar con el mismo! No lo doble, no coloque objetos pesados sobre el mismo y no lo enrolle alrededor del aparato. No deje que el cable de red cuelgue fuera del borde de la superficie de trabajo.

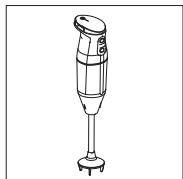

- La batería no puede entrar en contacto con el calor, el fuego o la suciedad.

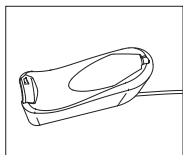

- Emplee exclusivamente la estación de carga suministrada, el cable de la estación de carga suministrado y los accesorios suministrados. Solo se permite emplear el aparato con los componentes y los accesorios originales.

- Trabaje con la batidora de mano solo cuando ésta se encuentre dentro de un recipiente con un fondo plano.
- ¡El manejo inadecuado de la electricidad puede tener consecuencias letales!
- Nunca ponga en contacto con el agua componentes que conduzcan electricidad.
- No sumerja nunca la batidora de mano completa, la batería, la estación de carga o el cable de la estación de carga en agua o en otros líquidos.

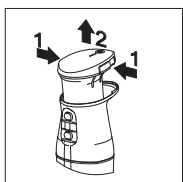

- No exponga nunca el aparato a la lluvia o a otro tipo de humedad intensa. Si el aparato se cayera alguna vez al agua, desenchufe antes de nada el cable de la estación de carga de la caja de enchufe con las manos secas y saque después del agua los componentes del aparato. Saque el paquete de baterías del mango de la batidora y después haga que un centro de servicio autorizado lleve a cabo una revisión completa del aparato antes de volver a usarlo.

- No maneje el aparato con las manos húmedas. No lo use cuando esté húmedo o mojado o cuando usted esté de pie sobre un suelo húmedo.
- La batidora de mano y la estación de carga no pueden lavarse en el lavavajillas.

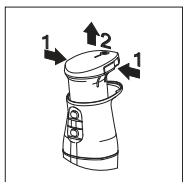

- Apagar completamente la batidora en caso de una avería: Es posible extraer el elemento de la batería accionando al mismo tiempo las dos aletas de desbloqueo (a la izquierda y a la derecha de la tapa de la batidora). Para ello es necesario ejercer algo de fuerza. El aparato está ahora sin corriente. Es posible repetir el proceso de conexión volviendo a colocar la batería. Este proceso hay que realizarlo también al cambiar la batería (al final del tiempo de vida de la batería). Por favor, observe a este respecto las instrucciones necesarias contenidas en los capítulos "Reemplazo de la batería" (página 77) y "Eliminación de la batería" (página 77).

- En caso de fallos en el funcionamiento de la estación de carga, desenchufe siempre el cable de la estación de carga de la caja de enchufe. Para ello, tire del enchufe mismo y no del cable.
- En caso de daños de componentes del aparato, detenga la operación inmediatamente para evitar peligros. Haga que un centro de servicio autorizado lleve a cabo después una revisión completa del aparato antes de volver a usarlo.
- Si estuvieras dañados el adaptador de red la estación de carga, hay que sustituir el cargador por una estación de carga original que puede ser adquirida del fabricante o de su servicio nacional de atención al cliente, ver "Servicio, reparaciones y piezas de repuesto" (página 78).
- Al ser procesados, los alimentos pueden salpicar. Por ello, para evitar quemaduras, deje que los alimentos se enfríen antes de procesarlos.
- Retire la cazuela del fuego cuando emplee la batidora de mano dentro de la misma.



¡Peligro de explosión!

Proteja la batería contra el calor y el fuego. No trabaje con el aparato en recintos en los que haya sustancias o líquidos inflamables o explosivos.

Emplazamiento de la batidora de mano

Seleccione para la batidora un lugar con una superficie de trabajo lo suficientemente grande y preste atención para que ese lugar esté seco y fuera del alcance de los niños. Tome las medidas oportunas para que no pueda caer nada sobre el aparato y para que el aparato mismo no pueda caer al suelo. No ponga nunca el aparato en las proximidades de dispositivos que emanan calor, como por ejemplo hornos, cocinas de gas, encimeras, etc.

Descripción del funcionamiento

Con la batidora de mano accionada por batería es posible triturar, picar, hacer puré, batir, suavizar, remover, mezclar o cortar alimentos sólidos y líquidos.

De forma estándar, la batidora está equipada con la multicuchilla, el batidor y el disco giratorio. Opcionalmente, el surtido puede completarse con la cuchilla de carne y verdura. Las posibilidades detalladas de empleo se indican en el capítulo "Accesorios de trabajo, otros accesorios y empleo de los mismos" (página 80) o complementariamente en la versión completa del manual de instrucciones / FULL INSTRUCTION MANUAL en www.bamix.com, donde se encuentran también indicaciones acerca de las cantidades para el procesamiento.

La batidora de mano dispone de 3 niveles de velocidad. Una protección de sobrecarga con automatismo de desconexión de seguridad se activa en los casos siguientes:

- Sobrecalentamiento
- Bloqueo de las cuchillas
- Operación permanente durante más de 5 min.

Puesta en funcionamiento

Preparación

- Saque cuidadosamente de la caja la batidora de mano y todos los accesorios.
- Retire todos los componentes de la caja y guarde la caja con todos sus componentes.
- Limpie la batidora de mano y todos los accesorios antes de que entren en contacto con los alimentos, ver "Limpieza y cuidado" (página 75).

Emplazamiento de la batidora de mano y preparativos eléctricos

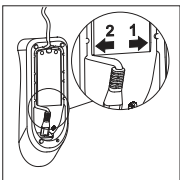

- Conecte el cable de la estación de carga en la parte inferior de la estación de carga, inserte después el cable en la ranura para ello prevista, y tienda el cable hacia afuera. **¡Atención: debe emplearse exclusivamente el canal de cables 2!**

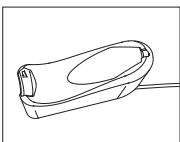

- Coloque la estación de carga (figura 2) sobre una superficie plana que no resbale en las proximidades inmediatas de una toma de corriente (caja de enchufe).

- Inserte el enchufe en la toma de corriente.
- Coloque la batidora de mano en la estación de carga hasta que la batería esté cargada por completo. En el momento de la entrega, la batería solo está medio cargada

Indicación LED (carga y trabajo)

Indicación LED: Batidora en la estación de carga

- 1-4 LEDs parpadean alternativamente = batería en modo de carga
4 LEDs se iluminan brevemente al colocar = batería cargada y lista para el trabajo

Indicación LED: Encender la batidora (la batidora no está en la estación de carga)

Mientras que se pulsa el botón multifunción grande (1-2 segundos) aparece una luz azul como confirmación del modo de encendido. Al mismo tiempo se indica el estado de carga de la batería por medio de los 4 LEDs. Después de soltar el botón multifunción grande, se apagan los LEDs de la indicación del estado de carga y solo se ilumina el botón multifunción grande. Es posible trabajar durante tanto tiempo como permanece iluminado el botón multifunción. Si se ha apagado el botón multifunción, ver más abajo (en este capítulo), "Indicación LED sin luz".

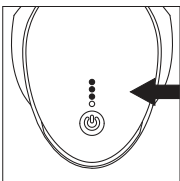

Al accionar el botón multifunción se ilumina durante 1 segundo el estado actual de carga.

- 4 LEDs iluminados = carga completa para unos 20 minutos de funcionamiento
3 LEDs iluminados = $\frac{3}{4}$ de carga con una autonomía de ≥ 15 minutos
2 LEDs iluminados = $\frac{1}{2}$ de carga con una autonomía de ≥ 7 minutos
1 LED iluminado = $\frac{1}{4}$ de carga con una autonomía de ≤ 7 minutos
Recomendación: Carga de la batería

Indicación LED: Batidora durante el uso

El botón multifunción grande se ilumina permanentemente de color azul. Indicación: La batidora se desconecta automáticamente si no se usa durante 60 segundos, ver al respecto la indicación "Indicación LED sin luz LED".

Indicación LED: Sin luz LED

La indicación LED de la batidora de mano tiene una función de desconexión (función "sleep") que se activa después de 60 segundos sin usar y que pone a la batidora de mano en el modo "sleep". Si se pulsa de nuevo en botón multifunción, el aparato retorna al modo normal y está dispuesto para el trabajo. Esta función "sleep" se ha implementado para hacer posible una operación más prolongada y para favorecer también el tiempo de vida de la batería.

Empleo de la batidora de mano bamix® con batería

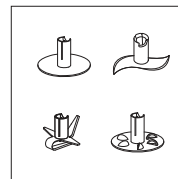

Antes de poder trabajar con el aparato hay que montar un accesorio de trabajo.



¡PRECAUCIÓN! Riesgo de lesiones al montar y recambiar accesorios de trabajo: Encontrará una descripción detallada en "Colocación y recambio de los accesorios de trabajo" (página 80).

¡Las cuchillas de los accesorios están muy afiladas! PRECAUCIÓN, riesgo de lesiones: ¡No retire con las manos los objetos que pudieran bloquear las cuchillas! Emplee para ello un objeto romo (p. ej. un mango de madera o de plástico).

- Llene un recipiente con fondo plano o una taza de bamix® (ver www.bamix.com). Encienda la batidora de mano solo cuando esté dentro del recipiente.
- En caso de que los recipientes tengan un revestimiento, preste atención para no dañarlo. Encontrará más indicaciones para el empleo de los accesorios de trabajo por ejemplo para mezclar, hacer puré, batir, etc. en www.bamix.com.

Información: Para proteger la batidora de mano contra la sobrecarga, ésta se desconecta automáticamente en caso de un sobrecalentamiento o de un bloqueo de las cuchillas. Después de ello, la batidora puede encenderse de nuevo y seguir siendo utilizada.

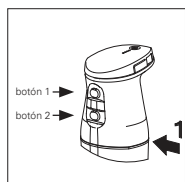

Si lo desea, modifique la velocidad pulsando los botones 1 y/o 2:

Nivel 1 (botón 1) menor velocidad

Nivel 2 (botón 2) mayor velocidad

Booster (botón 1 y 2 pulsados simultáneamente) velocidad máxima

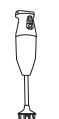

bamix® cordless



bamix® cordless PLUS



bamix® cordless PRO

Escribe

Nivel 1 en rpm

Nivel 2 en rpm

Booster en rpm

Peso

Medidas en mm

Longitud de salida en mm

8000

13000

-

665 g

65x65x360

140

8000

14000

15000

665 g

65x65x360

140

8000

14000

15500

700 g

65x65x410

190

Limpieza y cuidado



¡Antes de proceder a la limpieza hay que retirar en cualquier caso la batería de la batidora de mano (figura 6)!

Encontrará información detallada acerca de la limpieza y el cuidado de la batidora de mano bamix® en la versión completa del manual de instrucciones / FULL INSTRUCTION MANUAL en: www.bamix.com.

- No emplee agentes abrasivos, líquidos agresivos ni esponjas con superficie áspera o cepillos duros.
- No lavar el aparato en el lavavajillas. ¡La batidora de mano resultaría dañada! Limpiar el aparato sólo con un trapo húmedo.
- No deje la batidora dentro de líquidos por un espacio prolongado de tiempo, ya que pueden producirse decoloraciones.

Manejo de la BATERÍA



ADVERTENCIA: Gases explosivos. Evitar las llamas y las chispas. Durante la carga, tomar las medidas oportunas para que haya una ventilación suficiente.



¡PRECAUCIÓN! ¡RIESGO DE LESIONES EN CASO DE UN MANEJO INDEBIDO DE LA BATERÍA! Las baterías recargables tienen que ser tratadas con un cuidado especial.

- Emplee exclusivamente baterías originales. No se permite colocar baterías no recargables en la estación de carga. ¡No son recargables!
- No arroje las baterías al fuego y no las exponga a altas temperaturas. Existe riesgo de explosión.
- Emplee exclusivamente baterías que no presenten daños.
- No exponga las baterías ni la estación de carga a la incidencia solar directa ni a la humedad.
- No cortocircuite nunca las baterías. Debido al sobrecalentamiento producido por un cortocircuito es posible que la batería se quemé.
- No abra jamás una batería. El líquido derramado en caso de un uso incorrecto puede causar irritaciones en la piel. Evite el contacto con el líquido. En caso de contacto, enjuague el líquido inmediatamente. Si el líquido entra en contacto con los ojos, enjuáguelos inmediatamente con agua durante 10 minutos y busque atención médica de inmediato.



¡INDICACIÓN! ¡EL TIEMPO DE VIDA ÚTIL DE LA BATERÍA SE REDUCE EN CASO DE UN MANEJO INADECUADO! En caso de un manejo inadecuado es posible que se reduzca el rendimiento de la batería.

- Para que el tiempo de vida de la batería sea lo más prolongado posible, coloque la batidora de mano en el cargador después de cada uso.
- Emplee exclusivamente la estación de carga original. Otros dispositivos de carga pueden provocar la destrucción de la batería.
- Si no se usa durante un periodo prolongado, separe la estación de carga de la fuente de alimentación eléctrica.
- Retire la batería de la estación de carga cuando ésta no esté conectada a la fuente de alimentación eléctrica.
- No coloque nunca otros objetos dentro de la apertura de la estación de carga o en el alojamiento de la batería en el aparato.
- Sustituya las baterías que ya no puedan recargarse. Ellas producen daños en la estación de carga.

¡El manejo inadecuado de la electricidad puede tener consecuencias letales, provocar cortocircuitos, incendios o descargas eléctricas! No emplee nunca un cable defectuoso. En caso de daños en un cable, éste tiene que ser sustituido por un cable de conexión especial que puede ser obtenido del fabricante o de su servicio de atención al cliente. Póngase para ello en contacto con el servicio de reparación de bamix®.

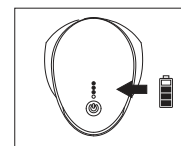

Si la batidora de mano está conectada y se pulsa el botón multifunción, el número de LEDs que se ilumina en la indicación LED indica el estado de carga de la batidora de mano.



No encienda la batidora de mano con la batería descargada. En caso contrario puede resultar dañada la batería.

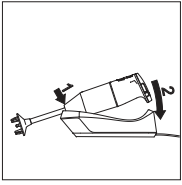

Ponga la batidora de mano en la estación de carga colocándola primero inclinada para moverla después a la posición horizontal. Cuando la batidora de mano está correctamente unida a la estación de carga, parpadean las lamparitas LED de la indicación LED. El número de las lamparitas LED parpadeantes indica el estado de carga. La batería está completamente cargada en cuando ya no se ilumina ninguna lamparita más. La batería puede cargarse en la estación de carga también sin la batidora de mano.

Encontrará más información acerca de la indicación del estado de carga en el capítulo "Indicación LED (carga y trabajo)" en la página 73.

Cómo guardar el aparato/la batería



Guarde el aparato junto con los accesorios fuera del alcance de los niños. Si va a guardar el aparato durante un periodo prolongado de tiempo (sin utilizarlo), cargue primero la batería por entero. En caso contrario puede resultar dañada la batería.

¡Si se guarda durante un periodo de tiempo prolongado, hay que separar el cargador siempre de la red eléctrica! El cargador está separado de la red eléctrica solo cuando se saca el enchufe de la toma de corriente. ¡Compruebe el cable regularmente por si presentara daños! ¡No se permite poner más en funcionamiento un aparato o un cable dañados! ¡No tire nunca del cable de carga ni saque nunca el enchufe de la toma con las manos mojadas!

Recambio de la batería

Es posible extraer el elemento de la batería accionando al mismo tiempo las dos aletas de desbloqueo (a la izquierda y a la derecha de la tapa de la batidora, figura 6). Para ello es necesario ejercer algo de fuerza. La batidora de mano está ahora sin corriente. Volviendo a colocar la batería y repitiendo el proceso de conexión es posible proseguir con el trabajo. Este proceso hay que realizarlo también al recambiar la batería (al final de su tiempo de vida). Tenga en cuenta también a este respecto el capítulo "Eliminación de la batería" (página 77).



Eliminación Eliminación de la batería



Este producto no debe desecharse con los residuos domésticos normales al final de su vida útil. Tiene que entregarse en un punto de recogida para el reciclaje de aparatos eléctricos y electrónicos. El símbolo en el producto, en las instrucciones de uso o en el embalaje así lo indican. Tenga en cuenta también las indicaciones en "Datos técnicos" (página 79).

Los materiales son reciclables según su etiquetado. Con la reutilización, el reciclaje de materiales u otras formas de reaprovechamiento de los aparatos usados, realiza usted una importante contribución a la protección de nuestro medio ambiente.

- Elimine la batería usada de acuerdo con las normativas locales y estatales y entréguela en un punto de recogida de baterías.
- También las baterías completamente descargadas contienen energía residual. ¡Para evitar un cortocircuito, aisle los polos por ejemplo con cinta aislante!

REGLAMENTO REACH: Ver www.bamix.com



Eliminación de la batidora de mano

- Retire la batería en conformidad con el capítulo "Recambio de la batería" (página 77).
- Elimine la batidora de mano correctamente en el punto de eliminación local (primero pregunte si es posible una reparación del aparato).
- Elimine la batería en conformidad con las instrucciones "Eliminación de la batería" (página 78).



Servicio, reparaciones y piezas de repuesto

Su dispositivo cumple con las normas de seguridad pertinentes para electrodomésticos. En caso de reparación, póngase en contacto con el servicio al cliente de bamix®. Con ello queda garantizado que los defectos y las averías serán solucionados profesionalmente y con rapidez.

Las reparaciones tienen que ser llevadas a cabo exclusivamente por nuestros profesionales. Las reparaciones inadecuadas pueden representar una considerable fuente de peligros para el usuario. No asumimos ninguna responsabilidad por los daños que pudieran derivarse de un empleo del aparato para fines diferentes del previsto, de un manejo inadecuado o de una reparación indebida. En tal caso se extingue todo derecho de garantía.

Dentro del plazo de garantía, adjunte siempre el comprobante de la compra. Emplee exclusivamente piezas de repuesto originales. ¡El empleo de accesorios inadecuados puede provocar lesiones o daños en el aparato! ¡No se permite tampoco el uso de componentes de bamix® para otros propósitos o con un producto de la competencia! Proporcione la información impresa o estampada en la placa de características.

Puntos de servicio específicos de cada país

Suiza: online@bamix.ch

https://www.bamix.com/ch_de

Alemania: service@unold.de

<https://www.unold.de/>

Encontrará otros puntos de servicio específicos de cada país en:

https://www.bamix.com/ch_de/service

Datos técnicos (para los datos de rendimiento, ver la sinopsis de productos)

Seguridad mecánica y eléctrica

IEC 60335-2-14:2016+AMD1:2019
IEC 60335-1:2010+AMD1:2013, AMD2:2016
EN 60335-2-14:2006+A1:2008+A11:2012+ A12:2016
EN 60335-1:2012+A11:2014+A13:2017+A1:2019+A14:2019
+A2:2019+A15:2021

IEC 60335-2-29:2016+AMD1:2019
IEC 60335-1:2010+AMD1:2013+AMD2:2016
EN 60335-2-29:2004+A2:2010+A11:2018 empleado en combinación con
EN 60335-1:2012+A11:2014+A13:2017+A1:2019 + A14:2019
+ A2:2019+A15:2021
EN 62233:2008

EN 55014-1:2017/A11:2020
EN 61000-3-2:2014
EN 61000-3-3:2013
EN 55014-2:1997/A1:2001/A2:2008

IEC 62133-2:2017
UN 38.3

Directivas y normas

2014/35/EU	LVD
2014/30/EU	EMC
2011/65/EU	RoHS
2009/125/EG	Directiva
10/2011/EU	PIM
94/62/EG	Embalajes
2012/19/EU	WEEE
1935/2004 EG	FMC

Aislamiento Interruptor Funcionamiento ininterrumpido Materiales

Aislamiento doble
Interruptor de seguridad con contacto por impulso
máx. 5 minutos de funcionamiento permanente
Todos los componentes están hechos de materiales
inoxidables, inodoros e insípidos resistentes a los alimentos
corrosivos.

Marca de certificación



www.tuev-sued.de/ps-zert

Materiales en contacto con alimentos



Por la presente certificamos que este producto y sus componentes de trabajo y accesorios cumplen con el Reglamento N.º 10/2011 de la Comisión Europea sobre materiales en contacto con alimentos y todos los límites legales pertinentes.

Este producto cumple con la Directiva Europea 2012/19/UE sobre residuos de aparatos eléctricos y electrónicos - WEEE. Esta directiva regula la eliminación y el reciclaje de tales aparatos dentro de la UE. Para instrucciones relativas a la eliminación, póngase en contacto con su distribuidor o con las autoridades locales.

Fabricante

ESGE AG, Hauptstrasse 21, CH-9517 Mettlen/Suiza
Fabricado en Suiza
Toda la información de este documento puede ser modificada sin previo aviso. La información de arriba puede variar de país en país. www.bamix.com

Accesorios de trabajo, otros accesorios y empleo de los mismos

Encontrará información detallada acerca de los accesorios de trabajo y de otros accesorios (no incluidos con el material suministrado) y su aplicación (trocear, picar, hacer puré, batir, suavizar, remover, mezclar, cortar) en la versión completa del manual de instrucciones / FULL INSTRUCTION MANUAL en www.bamix.com

Colocación y recambio de los accesorios de trabajo



¡Riesgo de lesiones! ¡Existe riesgo de lesiones con todos los accesorios de trabajo debido a los bordes afilados/cuchillas y a piezas en rotación! Mantenga siempre el cabello, la ropa, los dedos, etc. alejados del elemento de cuchilla. ¡Antes de cualquier manipulación, espere siempre hasta que se hayan detenido por completo los elementos en rotación! ¡Esta indicación de advertencia se aplica a todos los accesorios de trabajo!

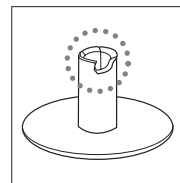

Recorte

Si observa de cerca los accesorios de trabajo, descubrirá un recorte en los mismos.

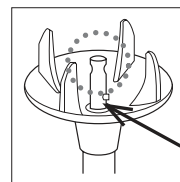

Patilla de arrastre

Al final del eje de accionamiento del bamix®, en el centro de la cubierta de protección encontrará la así llamada patilla de arrastre.

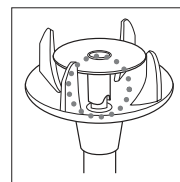

Fijación

Retire la batería al recambiar los accesorios de trabajo. Inserte ahora el accesorio de trabajo deseado en el extremo del eje, de manera que la patilla de arrastre entre exactamente en el recorte. Al colocar el accesorio de trabajo, preste atención para insertarlo verticalmente y recto en el eje.

Si desea recambiar el accesorio de trabajo, retire primero la batería y sencillamente sáquelo hacia abajo. Si en algún momento resultara difícil sacarlo hacia abajo, ponga el bamix® en agua jabonosa caliente y conéctelo brevemente. Después de ello, retirar de nuevo la batería y sacar el accesorio de trabajo, dado el caso haciendo palanca con un objeto apropiado (p. ej. con un destornillador).

Garantía del fabricante

En cuanto fabricante, ofrecemos una garantía de 5 años por la batidora de mano y por la estación de carga (de 2 años por la batería) a partir de la fecha de la compra. Dentro de este período de garantía, solucionaremos gratuitamente cualquier defecto debido a fallos de material o de fabricación, y ello según nuestro propio criterio reparando o reemplazando el aparato. Si el vendedor ofreciera una garantía diferente, el aparato ha de ser entregado a esa organización de ventas como caso de garantía.

Encontrará a nuestros socios de servicio autorizados en: www.bamix.com

La garantía no cubre lo siguiente:

Daños debidos a un empleo incorrecto o indebido, desgaste o uso normal o defectos que tienen un efecto insignificante en el valor o el funcionamiento del aparato. La garantía se extingue si se han llevado a cabo reparaciones por parte de personas no autorizadas o si no se han empleado repuestos originales de bamix®.



¡Operación permanente de 5 minutos como máximo!

Accesorios

También disponibles

SU
PRODUCTO
DE CALIDAD
SUIZA



para cortar

Cuchilla para carne

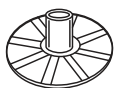

para pulverizar

Disco pulverizador



para picar

Procesador
Colores: blanco/negro



para cantidades
pequeñas

Recipiente de 400 ml



para cantidades
medianas

Recipiente de 600 ml



para cantidades
grandes

Jarro de 1000 ml



para triturar

Triturador

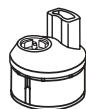

para rallar y cortar

SliceSy®

Colores: blanco/gris claro/
negro/rojo



Recetas

para platos
exquisitos

Pakkauksen sisältö
bamix®-akkusauvasekoitin

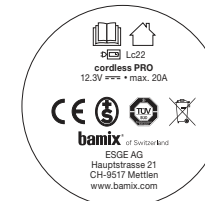
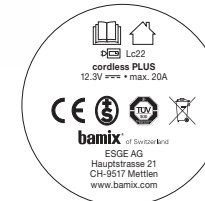
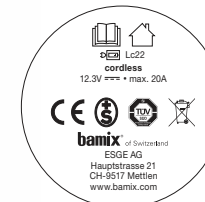

Akku

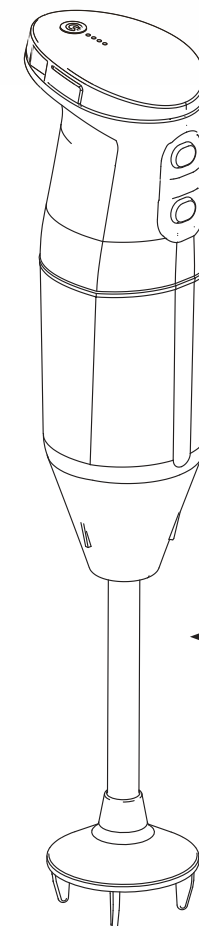

Sauvasekoitin

Sauvasekoitin



Latausasema

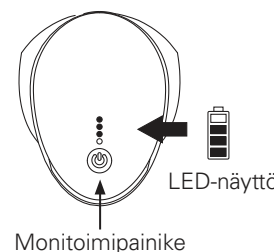

LED-näyttö

Monitoimipainike



Lisävarusteet, 3 teräsoaa

Ladestation Input: 220 - 240V ~ 50 - 60Hz • 45W
Output: 12V = / 1.85A
battery charger Lc 22 •



bamix® of Switzerland
ESGE AG
Hauptstrasse 21 • CH-9517 Mettlen
www.bamix.com

Tyypikilpien symbolien selitykset



Lue käyttöopas

Akkukäyttöisten laitteiden ohjeissa laitteille, joissa käytetään irrotettavia ja latausta varten irrotettavia akkuja, on oltava käytettävän latauslaitteen malli- tai tyyppikuvaus sekä seuraavat tiedot:



VAROITUS: Käytä vain alkuperäistä bamix®-akkulaturia Lc22.



Akkulaturi



Käyttö vain sisätiloissa



Suojausluokitus II: suojattu kaksinkertaisella eristyksellä tai vahvistetulla eristyksellä



Tasavirta



WEEE-direktiivi 2012/19/EU
sähkö- ja elektroniikkalaiteromusta

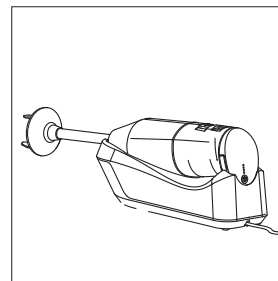

Kuva 1: Sauvasekoitin latausasemassa

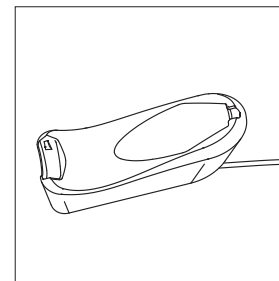

Kuva 2: Latausasema (2 kosketuspintaa, oikea ja vasen)

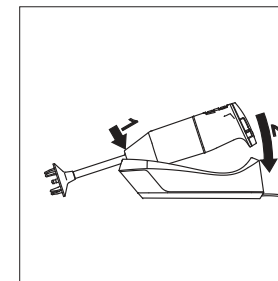

Kuva 3: Sauvasekoittimen asettaminen latausasemaan

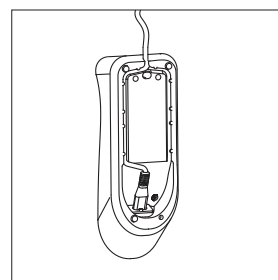

Kuva 4: Verkkovirtaliitäntä (latausaseman alla)

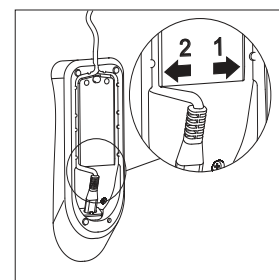

Kuva 5: Virtajohdon kaapelikanavat

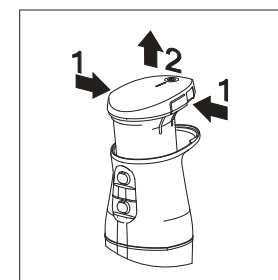

Kuva 6: Akun poistaminen (akun vaihtamista tai hävittämistä varten)

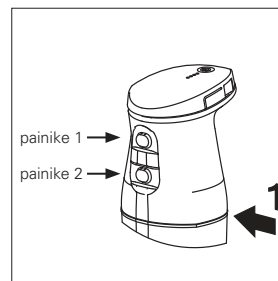

Kuva 7: Merkintä (suurin sallittu upotussyvyys), painikkeet



hienontamiseen
Yleisterä



emulgointiin
Soseutuslevy

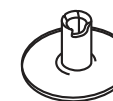



vaahdottamiseen
Vaahdotuslevy

Aina ajan tasalla

→ www.bamix.com

Sisällysluettelo

Turvallisuutesi vuoksi 	91
Ennen bamix®-akkusauvasekoittimen käyttämistä	91
Turvasymbolien selitykset	91
Käyttötarkoitus	91
Käyttäjää koskevat rajoitukset	91
Ohjeita käyttöä varten 	92
Sauvasekoittimen sijoituspaikka	94
Toiminnan kuvaus	94
Käyttöönotto	
Esivalmistelut	94
Sauvasekoittimen asennus ja sähköjohtojen viennit	94
LED-näyttö (lataus ja käyttö)	95
bamix®-akkusauvasekoittimen käyttö	96
Puhdistus ja huolto	97
Akun käsittely	97
Akun/laitteen säilyttäminen	98
Akun vaihtaminen	99
Hävittäminen	
Akun hävittäminen	99
Sauvasekoittimen hävittäminen	99
Huolto, korjaukset ja varaosat	100
Maakohtaiset huoltopalvelut	100
Tekniset tiedot	101
Teräosat, lisävarusteet ja niiden käyttö	101
Teräosien asentaminen ja vaihtaminen	101
Valmistajan takuu	103

Hyvä Asiakkaamme

Onnittelumme bamix®-yleiskeittiökoneen hankinnasta. bamix® on osoittanut hyödyllisyytensä miljoonia kertoja ja sillä on tyytyväisiä käyttäjiä kaikilla viidellä mantereella. Se soveltuu jokapäiväisiin pieniin ja suurempiin keittiöihin.

bamix® on kätevä, muotoilultaan käteen sopiva ja helppo käynnistää. Sen käyttö on vaivatonta myös pienemmillä käsillä. Se sopii myös vasenkätisille. bamix® on korkealuokkainen sveitsiläinen laatuote, josta olemme olleet ylpeitä jo vuodesta 1954 alkaen.

Turvallisuutesi vuoksi

- Lue nämä ohjeet ennen laitteen käyttöönottoa.



Voit ladata varsinaisen käyttöoppaan osoitteessa www.bamix.com.

- **Laitetta saa käyttää vain sen käyttötarkoituksen mukaisiin tarkoituksiin eli ruoka-aineiden käsittelyyn.**
- **Muu käyttö, kuin ruoka-aineiden käsittely, mitätöi valmistajan takuun ja vastuun.**

Ennen käyttöä

Lue tämän käyttöoppaan **kaikki** luvut ja ohjeet huolellisesti läpi. Opas sisältää tärkeitä laitteen käyttöä, turvallisuutta ja huoltoa koskevia ohjeita. Säilytä käyttöopas huolellisesti ja luovuta se laitteen mukana seuraavalle käyttäjälle. Laitetta saa käyttää vain tämän käyttöoppaan esittämiin käyttötarkoituksiin.

Ohjeita ja vinkkejä:

- huolto-ohjeita
- kokoamisohjeita
- reseptejä
- tarvikkeita

löytyy osoitteesta: www.bamix.com

Turvasymbolien selitykset



Tämä symboli ilmoittaa vaarasta, jonka huomioimatta jättäminen voi johtaa vakaviin tai jopa hengenvaarallisiin loukkaantumisiin!



Tämä symboli antaa lisätietoja turvallisuusohjeisiin.

Käyttötarkoitus

Tätä laitetta saa käyttää vain ruoka-aineiden käsittelyyn. Laitteen mikä tahansa muu käyttö voi olla vaarallista ja johtaa vakaviin tai peruuttamattomiin loukkaantumisiin. Käyttötarkoituksen vastainen tai väärä käyttö johtaa valmistajan takuun ja vastuun raukeamiseen. Katso myös kohta "Valmistajan takuu" (sivu 97)!

Käyttäjää koskevat rajoitukset

- Vain sellaiset henkilöt saavat käyttää laitetta, jotka ovat perehtyneet tämän käyttöoppaan sisältöön ja joilla on riittävät fyysiset, sensoriset ja henkiset kyvyt laitteen käyttämiseen. Alkoholin tai lääkkeiden vaikutuksen alaisena olevat tai kyvyiltään riittämättömät henkilöt saavat käyttää laitetta vain valvonnan alaisena.

- Lapset eivät saa käyttää tätä laitetta. Laite ja sen liitäntäkaapelit, teräosat (terät ovat teräviä!) sekä pakkausmateriaalit/teipit (tukeutumisen aiheuttama hengenvaara) on pidettävä poissa lasten ulottuvilta.
- Laite ei sovellu alle 8-vuotiaiden lasten tai henkilöiden käyttöön, joiden alentuneet fyysiset, sensoriset tai henkiset kyvyt tai kokemuksen tai tietojen puute estävät laitteen turvallisen käytön. Tällaiset henkilöt saavat käyttää laitetta ainoastaan heidän turvallisuudestaan vastaavan ja laitteen käytöstä mahdollisesti johtuvat vaarat ymmärtävän henkilön valvonnassa, joka neuvoo heille laitteen turvallisen käytön. On huolehdittava siitä, että lapset eivät pääse leikkimään laitteella. Lapset eivät saa puhdistaa tai huoltaa laitetta ilman aikuisen valvontaa.

Ohjeita käyttöä varten

Loukkaantumisen tai laitteen vaurioitumisen välttämiseksi käytön aikana noudata ehdottomasti seuraavia turvallisuusohjeita:

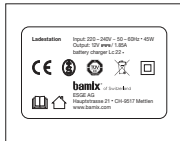

Laturi

- Latausaseman saa kytkeä vain laitteen tyyppikilven mukaiseen vaihtovirtalähteeseen.

- Sähkölaite ei ole leikkikalu. Lapset eivät voi tunnista sähkölaitteeseen liittyviä vaaroja. Laitetta tulee käyttää ja säilyttää vain lasten ulottumattomissa.

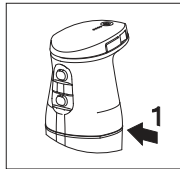

- Laitteen saa upottaa nesteisiin vain sen rungon ja kädensijan liitoskohtaan saakka (merkintä 1).

• Irrota akku teräosien vaihtamisen ajaksi!

- Käynnistä laite vasta sen jälkeen, kun se on asetettu käyttöastiaan.
- Asenna latausaseman johto siten, että se ei joudu kosketuksiin kuumien tai teräväreunaisten esineiden kanssa ja että se ei aiheuta kompastumisen vaaraa! Älä taita johtoa, älä aseta painavia esineitä sen päälle äläkä kerä sitä laitteen ympärille. Älä anna virtajohtoa roikkua työtason reunan yli.

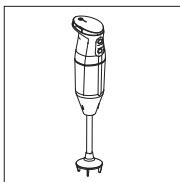

- Akku ei saa altistua kuumuudelle, avotulelle tai lialle.

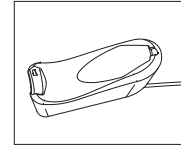

- Käytä ainoastaan laitteen mukana toimitettuja latausasemaa, latausaseman johtoa ja lisävarusteita. Laitetta saa käyttää vain alkuperäisten osien ja lisävarusteiden kanssa.

- Käytä sauvasekoitinta vain tasapohjaiseen astiaan asetettuna.
- Muu kuin asianmukainen sähkön kanssa toimiminen voi aiheuttaa kuoleman!
- Sähköä johtavat osat eivät saa koskaan joutua kosketuksiin veden kanssa.
- Älä koskaan upota sauvasekoitinta kokonaisuudessaan tai akkua, latausasemaa tai sen johtoa veteen tai muuhun nesteeseen.

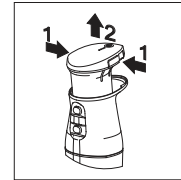

- Älä altista laitetta koskaan sateelle tai muulle äärimmäiselle kosteudelle. Jos laite kuitenkin putoaa veteen, vedä ensin latausaseman johto kuivilla käsillä irti virtapistokkeesta ja ota sen jälkeen laitteen osat pois vedestä. Vedä akkusarja ulos sauvasekoittimen kahvan sisältä ja vie koko laite sen jälkeen valtuutetun huoltopalvelun tarkastettavaksi ennen sen uudelleen käyttöön ottamista.

- Älä käytä laitetta märillä käsillä. Älä käytä laitetta, jos se on kostea tai märkä, tai jos seisot kostealla alustalla.
- Sauvasekoitinta ja latausasemaa ei saa puhdistaa astianpesukoneessa.

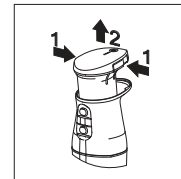

- Sekoittimen sammuttaminen täysin häiriön sattuessa: Voit vetää akkuyksikön ulos laitteesta painamalla molempia vapautuskytkimiä (sekoittimen kannen vasemmalla ja oikealla puolella). Tähän tarvitaan hiukan voimaa. Laite on nyt täysin virraton. Käynnistysprosessi toistetaan, kun akku asetetaan takaisin paikoilleen. Käynnistysprosessi on suoritettava myös akun vaihtamisen yhteydessä (akun elinkaaren päättyessä). Noudata tässä luvuissa "Akun vaihtaminen" (sivu 93) ja "Akun hävittäminen" (sivu 93) annettuja ohjeita.

- Häiriön sattuessa vedä latausaseman johto aina irti pistorasiasta. Vedä johto irti pistokkeesta, ei johdosta.
- Vaaran välttämiseksi poista vaurioituneet laitteen osat välittömästi käytöstä. Vie koko laite sen jälkeen valtuutetun huoltopalvelun tarkastettavaksi ennen sen uudelleen käyttöön ottamista.
- Jos pistokeosa tai latausasema on vaurioitunut, laturi on korvattava alkuperäisellä latausasemalla, joita saa valmistajalta tai kansallisesta asiakaspalvelusta, katso "Huolto, korjaukset ja varaosat" (sivu 94).
- Ruoka-aineet voivat roiskua käsittelyn aikana. Palovammojen välttämiseksi anna kuumien ruoka-aineiden jäähtyä ennen niiden käsittelemistä.
- Ota kattila pois liedeltä, kun käytät sauvasekoitinta kattilassa.



Räjähdysvaara!

Suojaa akku kuumuudelta ja avotulelta. Älä käytä laitetta tiloissa, joissa on räjähtäviä tai syttyviä aineita, kuten palavia nesteitä.

Sauvasekoittimen sijoituspaikka

Valitse sauvasekoittimen sijoituspaikka siten, että käytettävissä on riittävästi työtilaa ja varmista, että paikka on kuiva ja lasten ulottumattomissa. Huolehdi siitä, että laitteesta ei voi pudota mitään ja että itse laite ei pääse putoamaan. Älä aseta laitetta koskaan lämpöä luovuttavien laitteiden, kuten esimerkiksi uunien tai kaasu- tai sähköhelojen läheisyyteen.

Toiminnan kuvaus

Akkukäyttöisellä sauvasekoittimella voidaan hienontaa, jauhaa, soseuttaa, vaahdottaa, kuohkeuttaa, sekoittaa tai silputa kiinteitä ja nestemäisiä ruoka-aineita.

Sauvasekoittimen vakiovarusteisiin kuuluvat yleisterä, soseutuslevy ja vaahdotuslevy. Valikoimaa voidaan täydentää valinnaisilla liha- ja kasvisterillä. Katso yksityiskohtaisia ohjeita niiden käyttöön osiosta "Teräosat, lisävarusteet ja niiden käyttö" (sivu 96) ja lisäohjeita löytyy myös varsinaisesta käyttöoppaasta / FULL INSTRUCTION MANUAL osoitteessa www.bamix.com, joka sisältää myös valmistettävien aineiden määriä käsitteleviä ohjeita.

Sauvasekoittimessa on kolme käyttönopeutta. Turvapsäytysautomaatiikalla varustettu ylikuormitusuoja aktivoituu automaattisesti seuraavissa tilanteissa:

- ylikuumentuminen
- terän jumiutuminen
- yli 5 minuuttia jatkunut käyttö.

Käyttöönotto

Esivalmistelut

- Poista sauvasekoitin ja sen kaikki lisävarusteet varovasti pakkauksesta.
- Poista kaikki pakkauksen osat ja säilytä ne kokonaisuudessaan.
- Puhdista sauvasekoitin ja sen lisävarusteet ennen kuin asetat ne kosketuksiin ruoka-aineiden kanssa, katso "Puhdistus ja huolto" (sivu 91).

Sauvasekoittimen asennus ja sähköjohtojen viennit

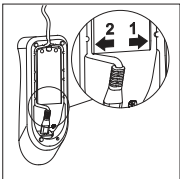

- Työnnä latausaseman johto latausaseman alla olevaan tähän tarkoitukseen varattuun uraan ja vedä johtoa ulospäin.

Huomio: käytä tähän ainoastaan kaapelikanavaa 2!

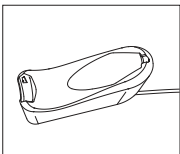

- Aseta latausasema (kuva 2) tasaiselle, luistamattomalle alustalle verkkopistorasian välittömään läheisyyteen.

- Työnnä pistoke verkkopistorasiaan.
- Aseta sauvasekoitin latausasemaan ja anna latautua, kunnes akku on täysin latautunut). Akku toimitetaan vain osaksi ladattuna.

LED-näyttö (lataus ja käyttö)

LED-näyttö: Sekoitin latausasemassa

- 1–4 LED-merkkivaloa vilkkuu vuorotellen = akku on lataustilassa
- 4 LED-merkkivaloa syttyy lyhyesti = akku on ladattu ja käyttövalmis

LED-näyttö: Sekoittimen käynnistäminen (sekoitin ei ole latausasemassa)

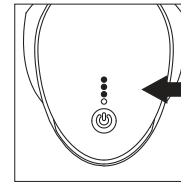

Kun isoa monitoimipainiketta painetaan (1–2 sekuntia) sininen merkkivalo ilmoittaa käynnistystilasta. Samanaikaisesti akun varaustila ilmoitetaan 4 LED-merkkivalon avulla. Kun monitoimipainike vapautetaan, lataustilan LED-merkkivalot sammuvat ja vain ison monitoimipainikkeen merkkivalo palaa. Laitteella voidaan työskennellä niin kauan kuin monitoimipainikkeen merkkivalo palaa. Kun painikkeen merkkivalo sammuu, toimitaan alempana tässä luvussa olevan kohdan "LED-näyttö on sammunut" mukaisesti.

Kun monitoimipainiketta painetaan, nykyisen latauksen tilan merkkivalo palaa 1 sekunnin ajan.

- 4 LED-merkkivaloa palaa = akun täysi varaustila: noin 20 minuuttia käyttöaikaa
 - 3 LED-merkkivaloa palaa = akun $\frac{3}{4}$ varaustila: ≥ 15 minuuttia käyttöaikaa
 - 2 LED-merkkivaloa palaa = akun $\frac{1}{2}$ varaustila: ≥ 7 minuuttia käyttöaikaa
 - 1 LED-merkkivalo palaa = akun $\frac{1}{4}$ varaustila: ≤ 7 minuuttia käyttöaikaa
- Suosittellemme akun lataamista

LED-näyttö: sekoittimen käytön aikana

Ison monitoimipainikkeen sininen merkkivalo palaa jatkuvasti. Huomaa: Kun sekoitinta ei käytetä, se sammuu itsestään 60 sekunnin kuluttua. Katso kohta "LED-näyttö on sammunut".

LED-näyttö on sammunut

Sauvasekoittimen LED-näytössä on sammutustoiminto (lepotilatoiminto), joka aktivoituu ja asettaa sauvasekoittimen lepotilaan, kun se on ollut käyttämättömänä 60 sekuntia. Kun monitoimipainiketta painetaan kerran, laite herätetään ja se on jälleen käyttövalmis. Lepotila pidentää akun käyttöaikaa ja lisäksi sen käyttöikä.

bamix®-akkusauvasekoittimen käyttäminen

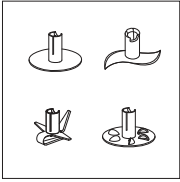

Laitteeseen on kiinnitettävä teräosa ennen sen käyttämistä.



VARO! Teräosien kiinnittämisessä ja vaihtamisessa on loukkaantumisen vaara: katso yksityiskohtainen kuvaus kohdasta "Teräosien asentaminen ja vaihtaminen" (sivu 96).

Lisälaitteiden terät ovat hyvin teräviä! VARO, loukkaantumisen vaara: Älä irrota teriin tarttuneita kappaleita käsin! Käytä tähän tarkoitukseen tylppiä esineitä (esim. puista tai muovista vartta).

- Täytä ruoka-aineet tasapohjaiseen astiaan tai bamix®-sekoitusastiaan (katso www.bamix.com). Käynnistä sauvasekoitin vasta astian sisällä.
- Jos astia on pinnoitettu, varo vaurioittamasta pinnoitetta. Katso lisäohjeita teräosien käyttöön sekoittamiseen, soseuttamiseen, vaahdottamiseen jne. osoitteesta www.bamix.com.

Tiedoksi: Ylikuormitukselta suojaamiseksi sauvasekoitin sammuu automaattisesti ylikuumentumisen tai terän jumitutumisen tapahtuessa. Sauvasekoitin voidaan tämän jälkeen käynnistää ja sitä voidaan käyttää edelleen.

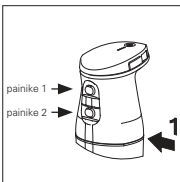

Voit valita haluamaasi käyttönopeuden painikkeita 1 ja/tai 2 painamalla seuraavasti:
Nopeus 1 (painike 1) pieni kierrosnopeus
Nopeus 2 (painike 2) suuri kierrosnopeus
Booster (molemmat painikkeet samanaikaisesti) maksimikierrosnopeus



bamix® cordless

Tyyppi
Nopeus 1, r/min
Nopeus 2, r/min
Booster, r/min
Paino
Mitat, mm
Käyttöpituus, mm

8000
13000
-
665 g
65x65x360
140



bamix® cordless PLUS

8000
14000
15000
665 g
65x65x360
140



bamix® cordless PRO

8000
14000
15500
700 g
65x65x410
190

Puhdistus ja huolto



Irrota akku aina ennen akkusauvasekoittimen puhdistamista (kuva 6)!

Katso yksityiskohtaiset ohjeet bamix®-sauvasekoittimen puhdistukseen ja huoltoon varsinaisesta käyttöoppaasta / FULL INSTRUCTION MANUAL osoitteesta: www.bamix.com.

- Älä käytä hankausaineita, aggressiivisia puhdistusaineita, karkeapintaisia sieniä tai kovia harjoja.
- Laitetta ei saa pestä astianpesukoneessa. Se vaurioittaisi laitetta! Puhdista laite vain kostealla pyyhkeellä.
- Älä jätä sauvasekoitinta seisomaan pidemmäksi aikaa nesteeseen. Se voi aiheuttaa värimuunnoksia.

AKUN käsittely



VAROITUS: Räjähäviä kaasuja. Pidä poissa liekkien ja kipinöiden ulottuvilta. Huolehdi riittävästä tuuletuksesta latauksen aikana.



VARO! AKUN VÄÄRÄSTÄ KÄSITTELYSTÄ JOHTUVA LOUKAANTUMISEN VAARA! Ladattavia akkuja on käsiteltävä erityisen varovasti.

- Käytä ainoastaan alkuperäisiä akkuja. Ei-ladattavia paristoja ei saa asettaa latausasemaan. Niitä ei voi ladata!
- Älä heitä akkuja tuleen tai anna niiden kuumentua voimakkaasti. Se aiheuttaa räjähdysvaaran.
- Käytä vain vahingoittumattomia akkuja.
- Älä altista akkuja tai latausasemaa suoralle auringonvalolle tai kosteudelle.
- Älä koskaan oikosulje akkuja. Akku voi tällöin palaa oikosulun aiheuttaman ylikuumentumisen seurauksena.
- Älä koskaan avaa akkua. Väärästä käytöstä aiheutuva nesteiden vuotaminen voi aiheuttaa ihoärsytystä. Vältä kosketusta nesteiden kanssa. Huuhtelee iholle joutu- neet nesteet välittömästi pois. Jos nesteitä joutuu silmiin, huuhtelee silmiä välittömästi 10 minuutin ajan vedellä ja hakeudu lääkärin vastaanotolle.



HUOMAA! VÄÄRÄ KÄYTTÖ LYHENTÄÄ AKKUJEN KÄYTTÖIKÄÄ! Väärä käyttö voi heikentää akkujen suorituskykyä.

- Käytä ainoastaan alkuperäistä latausasemaa. Muut latauslaitteet voivat tuhota akun.
- Irrota latausasema pidemmän käyttötaun ajaksi virransyötöstä.

- Irrota akku latausasemasta, kun latausasema ei ole liitettynä verkkovirtaan.
- Älä koskaan työnnä mitään muita esineitä latausaseman aukkoon tai laitteessa olevaan akun porttiin.
- Jos akku ei enää lataudu, korvaa se uudella. Tällainen akku voi vaurioittaa latausasemaa.

Muu kuin asianmukainen sähkön kanssa toimiminen voi aiheuttaa kuoleman: se voi aiheuttaa oikosulun, tulipalon tai sähköiskun! Älä koskaan käytä vaurioitunutta latausjohtoa. Jos latauskaapeli on vaurioitunut, se on korvattava erityisellä liitäntäkaapelilla, joita on saatavana valmistajalta tai sen asiakaspalvelusta. Ota tällaisessa tilanteessa yhteyttä bamix®-huoltopalveluun.

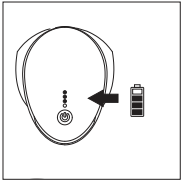

Jos sauvasekoitin on kytketty päälle ja monitoimipainiketta on painettu, LED-näytössä palavien LED-merkkivalojen määrä ilmoittaa sauvasekoittimen akun lataustilan.



Älä kytke sauvasekoitinta päälle, jos sen akku on tyhjä. Se voi vaurioittaa akkua.

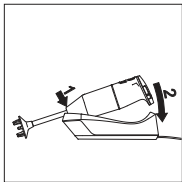

Aseta sauvasekoitin latausasemaan ensin vinossa asennossa ja käännä se sen jälkeen vaaka-asentoon. Kun sauvasekoitin on liitettynä oikein latausasemaan, LED-näytön LED-merkkivalot vilkkuvat. Vilkkuvien LED-merkkivalojen määrä ilmoittaa latauksen tilan. Akku on täysin ladattu, kun yksikään LED-merkkivalo ei enää vilku. Myös pelkkä akku voidaan ladata latausasemassa ilman sauvasekoitinta.

Katso lisätietoja lataustilan näytöstä luvusta "LED-näyttö (lataus ja käyttö)" sivulla 89.

Akun/laitteen säilyttäminen



Säilytä laitetta ja sen lisävarusteita lasten ulottumattomissa. Jos laitetta säilytetään pidemmän aikaa käyttämättömänä, lataa sen akku täyteen ennen varastointia. Akku voi muutoin vaurioitua.

Irrota laturi pidemmän säilytyksen ajaksi aina verkkovirrasta! Laturi on irrotettuna verkosta vain, kun sen pistoke on vedetty irti pistorasiasta. Tarkasta johto säännöllisesti vaurioiden varalta! Vaurioitunutta laitetta tai johtoa ei saa ottaa enää käyttöön! Älä koskaan vedä latausjohdon pistoketta irti pistorasiasta märillä käsillä!

Akun vaihtaminen

Voit vetää akkuyksikön ulos laitteesta painamalla molempia vapautuskytkimiä (sekoitimen kannen vasemmalla ja oikealla puolella, katso kuva 6). Tähän tarvitaan hiukan voimaa. Sauvasekoitin on nyt täysin virraton. Voit jatkaa työtä, kun akku on asetettu jälleen paikoilleen ja käynnistysprosessi on suoritettu. Käynnistysprosessi on suoritettava myös akun vaihtamisen yhteydessä (akun elinkaaren päättyessä). Katso ohjeet akun hävittämiseen luvusta "Akun hävittäminen" (sivu 93).



Hävittäminen Akun hävittäminen



Kun tämä tuote poistetaan käytöstä, sitä ei saa hävittää kotitalousjätteiden mukana. Se on vietävä sähkö- ja elektroniikkalaitteiden kierrätyspisteeseen. Tästä ilmoitetaan tuotteessa, käyttöoppaassa tai pakkauksessa olevalla symbolilla. Noudata luvun "Tekniset tiedot" ohjeita (sivu 95).

Laitteen materiaalit ovat kierrätettävissä niiden merkinnän mukaisesti. Kierrättämällä, hyödyntämällä tai muulla tavoin uudelleen käyttämällä käytettyjä laitteita teet tärkeän palveluksen yhteiselle ympäristöllemme.

- Hävitä vanhat akut paikallisten tai kansallisten määräysten mukaisesti toimittamalla ne paristojen keräyspisteeseen.
- Myös täysin tyhjennetyissä akuissa on jäännösenergiaa. Oikosulun välttämiseksi eristä navat esimerkiksi eristysnauhalla!

REACH-ASETUS: Katso www.bamix.com



Sauvasekoittimen hävittäminen

- Irrota akku luvun "Akun vaihtaminen" ohjeiden mukaisesti (sivu 93).
- Hävitä sauvasekoitin määräysten mukaisesti toimittamalla se paikalliseen jätteenkäsittelypaikkaan (ota ensin selvää, onko laite mahdollisesti korjattavissa).
- Hävitä akku "Akun hävittäminen" -ohjeen mukaisesti (sivu 93).



Huolto, korjaukset ja varaosat

Laitteesi täyttää kotitalouden sähkölaitteita koskevat turvallisuusvaatimukset. Jos laite on korjattava, ota yhteyttä bamix®-asiakaspalveluun. Tällä varmistat, että viat ja häiriöt korjataan ammattimaisesti ja nopeasti.

Ainoastaan valmistajan valtuuttamat ammattihenkilöt saavat suorittaa korjauksia. Asiattomat korjaukset voivat aiheuttaa huomattavan vaaran laitteen käyttäjälle. Valmistaja ei ota vastuuta laitteen käyttötarkoituksen vastaisen käytön, väärin suoritettujen huoltotoimenpiteiden tai asiantuntemattoman korjauksen aiheuttamista vahingoista. Ne johtavat takuun raukeamiseen.

Liitä mukaan ostokuitti, jos korjaus suoritetaan takuuajan puitteissa. Käytä vain alkuperäisiä varaosia. Väärien lisävarusteiden käyttäminen voi johtaa loukkaantumiseen tai laitteen vaurioitumiseen! bamix®-osia ei saa käyttää käyttötarkoituksen vastaisiin tarkoituksiin tai kilpailijoiden tuotteiden kanssa! Liitä mukaan tyyppikilpeen painetut tai meistetyt tiedot.

Maakohtaiset huoltopalvelut

Sveitsi: online@bamix.ch
https://www.bamix.com/ch_de

Saksa: service@unold.de
<https://www.unold.de/>

Muut maakohtaiset huoltopalvelut löytyvät osoitteesta:
https://www.bamix.com/ch_de/service

Tekniset tiedot (katso ilmoitetut tehot tuotteen yleiskuvauksesta)

Mekaaninen turvallisuus ja sähköturvallisuus

IEC 60335-2-14:2016+AMD1:2019
IEC 60335-1:2010+AMD1:2013, AMD2:2016
EN 60335-2-14:2006+A1:2008+A11:2012+ A12:2016
EN 60335-1:2012+A11:2014+A13:2017+A1:2019+A14:2019
+A2:2019+A15:2021

IEC 60335-2-29:2016+AMD1:2019
IEC 60335-1:2010+AMD1:2013+AMD2:2016
EN 60335-2-29:2004+A2:2010+A11:2018 sovelletaan yhdessä standardin
EN 60335-1:2012+A11:2014+A13:2017+A1:2019 + A14:2019
+ A2:2019+A15:2021
EN 62233:2008

EN 55014-1:2017/A11:2020
EN 61000-3-2:2014
EN 61000-3-3:2013
EN 55014-2:1997/A1:2001/A2:2008

IEC 62133-2:2017
UN 38.3

Direktiivit ja standardit

2014/35/EU	LVD
2014/30/EU	EMC
2011/65/EU	RoHS
2009/125/EG	Direktiivi
10/2011/EU	PIM
94/62/EG	Pakkaukset
2012/19/EU	Sähkö- ja elektroniikkalaiteromu
1935/2004 EG	FMC-aineet

Eristys

Kytkin

Keskeytymätön käyttö

Materiaalit

Kaksoiseristys
Turvakytkin hipaisukoskettimella
enint. 5 minuuttia jatkuvassa käytössä
Kaikki osat on valmistettu ruostumattomista, haju- ja makuneutraaleista, syövyttäviä elintarvikkeita kestävästä materiaaleista.

Tyyppihyväksyntämerkintä



www.tuev-sued.de/ps-zert

Elintarvikkeiden kanssa kosketuksiin joutuvat materiaalit Hävittäminen



Vahvistamme, että tämä tuote ja sen teräosat ja lisävarusteet täyttävät Euroopan komission elintarvikkeiden kanssa kosketuksiin joutuvia materiaaleja koskevan asetuksen nro 10/2011 vaatimuksia ja noudattavat kaikkia olennaisia lakisääteisiä raja-arvoja.

Tämä tuote kuuluu elektroniikkalaiteromua (WEEE) koskevan eurooppalaisen direktiivin 2012/19/EU piiriin. Direktiivissä säädetään tällaisten laitteiden hävittämisestä ja kierrättämisestä EU:n sisällä. Kysy lisätietoja hävittämisestä jälleenmyyjältäsi tai paikallisilta viranomaisilta.

Valmistaja

ESGE AG, Hauptstrasse 21, CH-9517 Mettlen, Sveitsi
Valmistettu Sveitsissä
Kaikkiin tämän asiakirjan tietoihin voidaan tehdä muutoksia siitä etukäteen ilmoittamatta. Edellä mainitut tiedot voivat vaihdella maakohtaisesti.

www.bamix.com

Teräosat, lisävarusteet ja niiden käyttö

Katso lisätietoja teräosista ja muista lisävarusteista (eivät sisälly toimitukseen) sekä niiden käyttötarkoituksista (pilkkominen, soseuttaminen, vaahdottaminen, kuohkeuttaminen, sekoittaminen, silppuaminen) varsinaisesta käyttöoppaasta / FULL INSTRUCTION MANUAL osoitteessa www.bamix.com

Teräosien asentaminen ja vaihtaminen



Loukkaantumisen vaara! Kaikkien teräosien käsittelyssä on terävien reunojen tai terien ja pyörivien osien aiheuttama loukkaantumisen vaara! Pidä hiukset, vaatteet, sormet jne. poissa teräosien ulottuvilta. Odota aina, että teräosat ovat pysähtyneet täysin ennen niiden käsittelyä! Tämä varoitus koskee kaikkia teräosia!

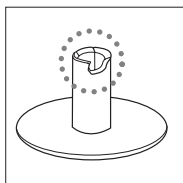

Ura

Kun tarkastelet teräosia tarkasti, voit huomata niissä olevan kolon.

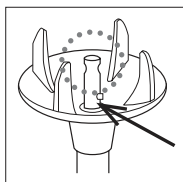

Vääntötappi

bamix®-sekoittimen teräsuojuksen keskellä sijaitsevan käyttöakselin päässä on niin kutsuttu vääntötappi.

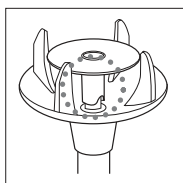

Vetämällä

Irrota akku teräosien vaihtamisen ajaksi. Työnnä haluamasi teräosa akselin päähän siten, että vääntötappi osuu tarkasti teräosassa olevaan koloon. Varmista, että teräosa kulkee pystysuorasti ja suorassa kulmassa akseliin.

Kun haluat vaihtaa teräosan, irrota ensin akku ja vedä sitten teräosa irti. Jos terä ei irtoa helposti, aseta bamix® kuumaan astianpesuveteen ja käynnistä se lyhyesti. Ota tämän jälkeen akku taas irti ja vedä teräosa irti vipua käyttäen (esim. ruuvitaltta).

Valmistajan takuu

Valmistajana myönnämme sauvasekoittimelle ja latausasemalle 5 vuoden takuun (akun takuu 2 vuotta) sen ostopäivästä lukien. Kaikki tänä aikana esiintyvät materiaali- tai valmistusviat korjataan tai tuote korvataan uudella oman harkintamme mukaisesti. Mikäli myyjä myöntää tuotteelle lisäksi toisen takuun, tulee takuuasioissa kääntyä myyjäorganisaation puoleen.

Luettelo valtuutetuista huoltokumppaneistamme löytyy osoitteesta: www.bamix.com

Takuu ei kata seuraavia asioita:

Asiattomasta käytöstä johtuvat vahingot, normaali käytöstä johtuva kuluminen sekä laitteen arvon tai käytön kannalta vähäiset viat. Valtuuttamattoman henkilön suorittamat korjaukset tai muiden kuin alkuperäisten bamix®-varaosien käyttö aiheuttaa takuun raukeamisen.



Jatkuva käyttö sallittu enintään 5 minuutin ajan!

Lisävarusteet

Saatavana myös

SVEITSILÄINEN
LAATUTUOTE



pilkkomiseen

Tehoterä

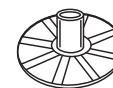

jauhamiseen

Jauhinlevy



silppuamiseen

Proessori

Värit: valkoinen / musta



*pienille
määrille*

Kulho 400 ml



*keskisuurille
määrille*

Kulho 600 ml



*suurille
määrille*

Kannu 1000 ml



silppuamiseen

Silppuri



*raastamiseen ja
leikkaamiseen*

SliceSy®

Värit: valkoinen / vaalean
harmaa / musta / punainen



*herkullisten
ruokien
valmistamiseen*

Reseptejä

Contenu de l'emballage Mixeur plongeant à batterie bamix®

10,8V/2500mAh 25,92Wh/Lithium
Art. Nr. 123456

Caution:
- May explode if disposed of in fire
- Do not short circuit

Lot:031021
Kontrolle:95

Lc22
cordless
12.3V --- max. 20A

bamix® of Switzerland
ESGE AG
Hauptstrasse 21
CH-9517 Mettlen
www.bamix.com

Lc22
cordless PLUS
12.3V --- max. 20A

bamix® of Switzerland
ESGE AG
Hauptstrasse 21
CH-9517 Mettlen
www.bamix.com

Lc22
cordless PRO
12.3V --- max. 20A

bamix® of Switzerland
ESGE AG
Hauptstrasse 21
CH-9517 Mettlen
www.bamix.com

Batterie

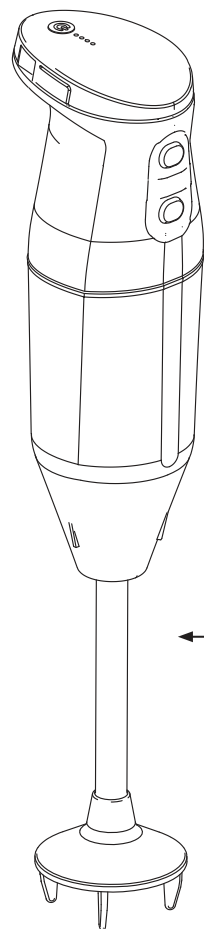

Mixeur plongeant

Tige de mixage

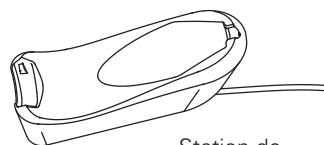

Station de charge

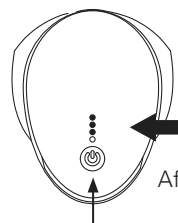

Affichage LED

Touche multifonctions



Accessoires, 3 embouts

Ladestation Input: 220 – 240V ~ 50 – 60Hz • 45W
Output: 12V --- / 1.85A
battery charger Lc 22 •

bamix® of Switzerland
ESGE AG
Hauptstrasse 21 • CH-9517 Mettlen
www.bamix.com

Explication des signes présents sur les plaques signalétiques



Lire le mode d'emploi

Les consignes concernant les appareils fonctionnant par piles, utilisant des batteries amovibles et des batteries séparables pouvant être séparées de l'appareil pour être chargées, doivent contenir la désignation de modèle ou de type du chargeur de batteries devant être utilisé avec les données suivantes :



ATTENTION : N'utiliser qu'avec un chargeur de batteries bamix® d'origine Lc22.



Chargeur de batteries



À utiliser uniquement à l'intérieur



Classe de protection II ; protection par isolation double ou renforcée



Courant continu



Directive DEEE 2012/19/UE
Déchets constitués par des équipements électriques et électroniques

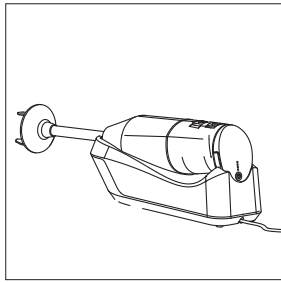

Image 1 : Mixer plongeant dans la station de charge

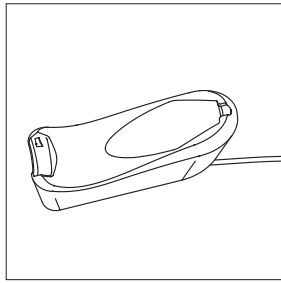

Image 2 : Station de charge (2 contacts, à droite et à gauche)

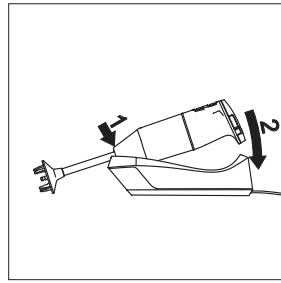

Image 3 : Placement du mixer plongeant dans la station de charge

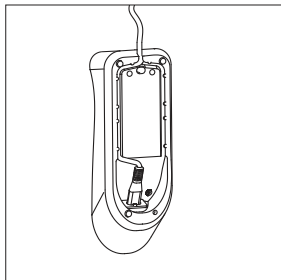

Image 4 : Raccordement du câble d'alimentation (sur la face inférieure de la station de charge)

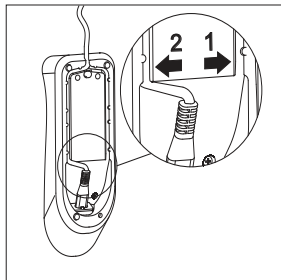

Image 5 : Conduits de câbles pour le câble secteur

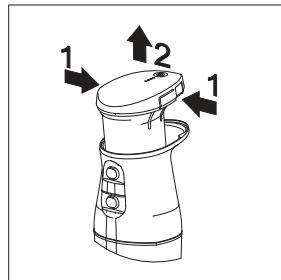

Image 6 : Retrait de la batterie (changement de batterie ou mise au rebut)

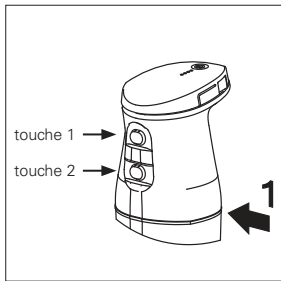

Image 7 : Marque (profondeur maximale d'immersion), touches



broie finement
Couteau étoile



émulsionne
Disque mélangeur

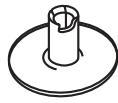

fait mousser
Disque fouet

Des informations toujours actualisées à
www.bamix.com

Table des matières

Pour votre sécurité ⚠	108
Avant d'utiliser le mixer plongeant à batterie bamix®	108
Explication des symboles de sécurité	108
Destination	108
Limitation des utilisateurs	109
Consignes d'utilisation ⚠	109
Lieu où se trouve le mixer plongeant	111
Description du fonctionnement	111
Mise en service	
Préparation	112
Positionnement du mixer plongeant et préparation électrique	112
Affichage LED (chargement et fonctionnement)	112
Utilisation du mixer plongeant à batterie bamix®	113
Nettoyage et entretien	114
Manipulation de la batterie	114
Conservation de la batterie et des appareils	116
Remplacement de la batterie	116
Mise au rebut	
Mise au rebut de la batterie	116
Mise au rebut du mixer plongeant	117
Service, réparations et pièces de rechange	117
Points de service spécifiques à chaque pays	117
Données techniques	118
Embouts, accessoires et leur utilisation	119
Insertion et changement des embouts	119
Garantie du fabricant	120

Chers clients

Nous vous félicitons pour l'acquisition du **robot de cuisine universel** bamix®. bamix® a fait ses preuves des millions de fois et compte des utilisateurs satisfaits sur les cinq continents. Il convient pour diverses tâches quotidiennes grandes et petites dans la cuisine.

Le bamix® est un appareil pratique doté d'une poignée ergonomique et facile à enclencher. Même de petites mains pourront s'en servir sans peine. Il convient aussi aux gauchers. bamix® est un **produit suisse de qualité** de haute précision qui est l'objet de notre fierté depuis 1954.

Pour votre sécurité

- Avant la mise en service de l'appareil, veuillez lire ce mode d'emploi.



Vous pouvez télécharger le mode d'emploi complet à www.bamix.com.

- L'appareil ne doit être utilisé que conformément à sa destination, pour la préparation d'aliments.
- En ce qui concerne les utilisations qui n'ont rien à voir avec la préparation d'aliments, nous déclinons tout recours et toute responsabilité.

Avant l'utilisation

Veuillez lire attentivement **tous** les chapitres et les instructions contenues dans ce mode d'emploi. Elles procurent des informations importantes concernant l'utilisation, la sécurité et l'entretien de l'appareil. Conservez soigneusement ce mode d'emploi et joignez-le à l'appareil si vous vous en séparez. Cet appareil doit uniquement être utilisé conformément aux indications de ce mode d'emploi et dans les buts pour lesquels il a été prévu.

Remarques et conseils concernant :

- Entretien
- Installations
- Recettes
- Accessoires

Télécharger à : www.bamix.com

Explication des symboles de sécurité



Ce symbole indique les dangers par lesquels vous pouvez vous blesser sérieusement ou même risquer votre vie en cas de non-respect !



Ce symbole sert d'information complémentaire aux consignes de sécurité.

Destination

Cet appareil ne doit être utilisé que pour la préparation d'aliments. Toute autre utilisation peut s'avérer dangereuse et provoquer des blessures sérieuses ou lourdes de conséquences. Dans le cas d'une utilisation contraire aux recommandations ou de manipulation impropre, la responsabilité et la garantie du fabricant deviennent caduques. Voir aussi « Garantie du fabricant » (page 113) !

Limitation des utilisateurs

- Cet appareil ne doit être utilisé que par des personnes familiarisées avec le contenu de ce mode d'emploi et qui possèdent les capacités physiques, sensorielles ou mentales nécessaires. Les personnes se trouvant sous l'influence de l'alcool ou de médicaments et qui ne possèdent pas les capacités nécessaires ne pourront utiliser cet appareil que sous supervision.
- Cet appareil ne doit pas être utilisé par des enfants. L'appareil et sa ligne de raccordement, ses embouts (les lames sont aiguisées !) ainsi que les matériaux d'emballage/rubans adhésifs (danger de mort par étouffement) doivent être tenus hors de la portée des enfants.
- Cet appareil ne peut être utilisé par des enfants à partir de 8 ans et par des personnes aux capacités physiques, sensorielles ou mentales diminuées ou sans expérience et/ou sans compétences, que s'ils ont été surveillés ou ont reçu des instructions concernant l'utilisation sûre de l'appareil et comprennent les risques qui en découlent. Les enfants ne doivent pas jouer avec ce produit. Le nettoyage ou l'entretien ne doivent pas être effectués par des enfants sans surveillance.



Consignes d'utilisation

Pour éviter des blessures ou des dommages à l'appareil lors de l'utilisation, respecter impérativement les consignes de sécurité suivantes :

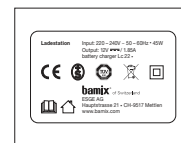

Appareil de charge

- Ne raccorder la station de charge que sur le secteur à courant alternatif, à la tension indiquée sur la plaque d'identification.

- Un appareil électrique n'est pas un jouet. Les enfants ne sont pas conscients des dangers qu'un tel appareil pourrait présenter. Par conséquent, utiliser et ranger l'appareil hors de portée des enfants.

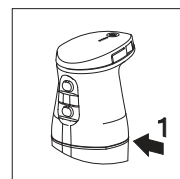

- L'appareil ne doit être plongé dans un liquide que jusqu'au-dessous de la séparation de la poignée et du boîtier (marque 1).

- **Retirez la batterie lors du remplacement des embouts !**
- N'enclenchez l'appareil qu'après avoir plongé le mixeur dans le récipient de travail.

- Placez le câble de la station de charge de telle manière qu'il n'entre pas en contact avec des objets chauds ou acérés et que personne ne puisse trébucher dessus ! Ne le pliez pas, ne pas poser d'objets lourds dessus et ne pas l'enrouler autour de l'appareil. Ne laissez pas le cordon d'alimentation pendre sur le bord du plan de travail.

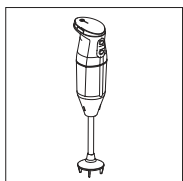

- La batterie ne doit pas entrer en contact avec la chaleur, le feu, ou des impuretés.

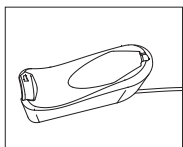

- Utilisez exclusivement la station de charge, le câble de station de charge et les accessoires inclus dans la livraison. L'appareil ne doit fonctionner qu'avec des pièces et des accessoires d'origine.

- Ne commencer à travailler avec le mixeur plongeant que lorsqu'il se trouve dans un récipient à fond plat.
- Un comportement impropre avec l'électricité peut entraîner des conséquences mortelles !
- Ne jamais mettre les pièces porteuses de courant avec de l'eau.
- Ne jamais plonger le mixeur plongeant tout entier, la batterie, la station de charge ou le câble de la station de charge dans l'eau ou d'autres liquides.

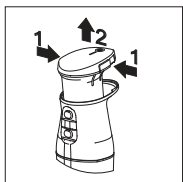

- Ne jamais exposer l'appareil à la pluie ou à toute autre humidité intense. Si l'appareil est quand même tombé dans l'eau, retirer d'abord de la prise le câble de station de charge avec des mains sèches et sortir les éléments d'appareil de l'eau. Retirer le bloc de batterie de la poignée du mixeur, puis faire contrôler l'appareil tout entier par un point de service agréé avant de le remettre en marche.

- Ne pas utiliser l'appareil avec des mains mouillées. Ne pas l'utiliser s'il est humide ou mouillé ou si vous vous trouvez sur un sol humide.
- Le mixeur plongeant et la station de charge ne doivent pas être nettoyés au lave-vaisselle.

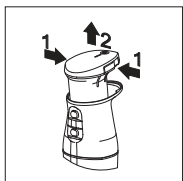

- Extinction totale du mixeur en cas de défaillance : vous pouvez retirer l'insert de batterie en actionnant simultanément les deux trappes de déblocage (à gauche et à droite du couvercle du mixeur). Pour cela, il faut un peu forcer. L'appareil est maintenant libre de courant. Vous pouvez réitérer le processus d'allumage en remplaçant la batterie. Ce processus doit aussi être effectué lors du remplacement de la batterie (à la fin de la vie de la batterie). Prière de respecter à ce sujet les consignes contenues dans les chapitres « Remplacement de la batterie » (page 109) et « Mise au rebut de la batterie » (page 109).

- En cas de perturbations dans le fonctionnement de la station de charge, toujours retirer le câble de la prise. Ne pas tirer sur le câble pour débrancher, mais sur la prise.
- Si des éléments de l'appareil sont endommagés, stopper immédiatement le fonctionnement pour éviter tout danger. Faire contrôler l'appareil tout entier par un point de service agréé avant de le remettre en marche.
- Si la prise secteur ou la station de charge est endommagée, il faut remplacer l'appareil de charge par une station de charge d'origine disponible auprès du fabricant ou de son service après-vente national, voir « Service, réparations et pièces de rechange » (page 110).
- Il est possible que des aliments provoquent des éclaboussures lors du traitement. Pour éviter des brûlures, laissez donc refroidir les aliments chauds avant de les traiter.
- Retirer la casserole du feu lorsque vous utilisez le mixeur plongeant dedans.



Danger d'explosion !

Protégez la batterie de la chaleur et du feu. Ne pas faire fonctionner l'appareil dans des pièces contenant des substances ou des liquides explosifs ou inflammables.

Lieu où se trouve le mixeur plongeant

Choisissez un lieu pour le mixeur plongeant disposant d'une surface de travail suffisante et veillez à ce que celle-ci soit sèche et se trouve hors de la portée des enfants. Assurez-vous que rien ne puisse tomber sur l'appareil et que celui-ci ne puisse tomber nulle part. Ne jamais placer l'appareil à proximité d'éléments qui diffusent de la chaleur comme par exemple des fours, cuisinières à gaz, plaques de cuisson, etc.

Description du fonctionnement

Avec le mixeur plongeant à batterie, vous pouvez broyer, hacher, mettre en purée, battre, aérer, mélanger, mixer ou découper des aliments solides et liquides.

De manière standard, le mixeur plongeant est équipé du couteau étoile, du disque mélangeur et du disque fouet. En option, cette gamme peut être complétée avec le couteau à viande et à légumes. Vous trouverez les possibilités détaillées à « Embouts, accessoires et leur utilisation » (page 112) ou dans la version complète du mode d'emploi/FULL INSTRUCTION MANUAL à www.bamix.com, où se trouvent des descriptions des quantités de préparation.

Le mixeur plongeant dispose de 3 niveaux de vitesse. Une protection contre la surcharge avec dispositif automatique d'extinction est activée automatiquement dans les cas suivants :

- Surchauffe
- Blocage du couteau
- Fonctionnement continu dépassant 5 mn.

Mise en service

Préparation

- Sortez prudemment le mixeur plongeant et tous les accessoires de l'emballage.
- Enlevez tous les éléments de l'emballage et conservez l'emballage dans sa totalité.
- Nettoyez le mixeur plongeant et les accessoires avant qu'ils entrent en contact avec des aliments, voir « Nettoyage et entretien » (page 107).

Positionnement du mixeur plongeant et préparation électrique

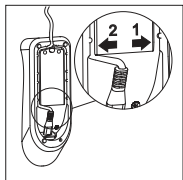

- Branchez le câble de la station de charge dans la partie inférieure de la station de charge, puis placez le câble dans la fente prévue à cet effet et tirez le câble vers l'extérieur.

Attention : il faut utiliser exclusivement le canal de câble 2!

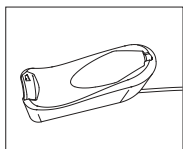

- Posez la station de charge (image 2) sur une surface plane, anti-dérapante à proximité immédiate d'une prise secteur.

- Branchez le connecteur dans la prise secteur.
- Placez le mixeur plongeant dans la station de charge jusqu'à ce que la batterie soit totalement chargée. La batterie n'est que partiellement chargée lors de la livraison.

Affichage LED (chargement et fonctionnement)

Affichage LED : mixeur dans la station de charge

1-4 LED clignotent en alternance = batterie en mode de charge

Les 4 LED s'allument brièvement lors de la dépose dans la station de charge = batterie chargée et prête à l'emploi

Affichage LED : allumage du mixeur (le mixeur n'est pas dans la station de charge)

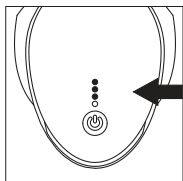

Pendant que l'on appuie sur la grande touche multifonctions (1 à 2 secondes), une lumière bleue apparaît comme confirmation du mode d'allumage. En même temps, le niveau de charge de la batterie est affiché sur les 4 LED. Après que l'on a relâché la grande touche multifonctions, les LED des affichages de niveau de charge s'éteignent et seule la grande touche multifonctions est allumée. Tant que la touche multifonctions est allumée, il est possible de travailler. Si la touche est éteinte, voir plus loin (dans ce chapitre), « Affichage LED sans lumière ».

Lorsque le bouton multifonctionnel est actionné, l'état de charge actuel s'allume pendant 1 seconde.

Les 4 LED sont allumées = charge totale pour environ 20 minutes de fonctionnement

3 LED sont allumées = $\frac{3}{4}$ de charge pour ≥ 15 minutes d'autonomie

2 LED sont allumées = $\frac{1}{2}$ charge pour ≥ 7 minutes d'autonomie

1 LED est allumée = $\frac{1}{4}$ de charge pour $1 \leq 7$ minutes d'autonomie

Recommandation : chargement de la batterie

Affichage LED : mixeur pendant l'utilisation

La grande touche multifonctions brille en continu en bleu. Attention : le mixeur s'éteint de lui-même après 60 secondes s'il n'est pas utilisé, voir pour cela l'information « Affichage LED sans lumière LED ».

Affichage LED : sans lumière LED

L'affichage LED du mixeur plongeant est muni d'une fonction d'arrêt (fonction sommeil) qui s'active après 60 secondes de non-utilisation et place le mixeur plongeant en mode sommeil. Si l'on appuie une fois sur la touche multifonctions, l'appareil se réveille et est prêt à fonctionner. Cette fonction sommeil a été installée pour assurer un fonctionnement plus long et également pour prolonger la vie de service de la batterie.

Utilisation du mixeur plongeant à batterie bamix®

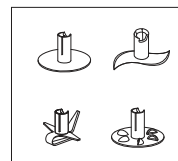

Avant de pouvoir utiliser l'appareil, il faut placer un embout.



ATTENTION ! Risque de blessures lors de l'insertion et du remplacement d'embouts : vous trouverez la description détaillée à « Insertion et remplacement d'embouts » (page 112).

Les lames des accessoires sont très acérées ! ATTENTION, risque de blessures : ne pas retirer des particules bloquées dans la lame avec les mains ! Utilisez pour cela un objet émoussé (par exemple un manche en bois ou en plastique).

- Remplissez un récipient à fond plat ou un gobelet de mixage bamix® (voir www.bamix.com). N'allumez le mixeur plongeant que lorsqu'il se trouve dans le récipient.
- Avec les récipients revêtus, veillez à ne pas endommager le revêtement. Vous trouverez d'autres indications sur l'emploi des embouts (mixer, mettre en purée, battre etc.) à www.bamix.com.

Info: Pour protéger le mixeur plongeant de la surcharge, il s'éteint automatiquement en cas de surchauffe ou de blocage des lames. Vous pouvez ensuite rallumer et continuer à utiliser le mixeur plongeant.

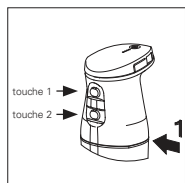

Si vous le souhaitez, vous pouvez modifier la vitesse en pressant sur les touches 1 et/ou 2 :

Niveau 1 (touche 1) bas régime

Niveau 2 (touche 2) haut régime

Booster (presser simultanément les touches 1 et 2)
régime max



bamix® cordless



bamix® cordless PLUS



bamix® cordless PRO

Taper	bamix® cordless	bamix® cordless PLUS	bamix® cordless PRO
Niveau 1 en tr/mn	8000	8000	8000
Niveau 2 en tr/mn	13000	14000	14000
Booster en tr/mn	-	15000	15500
Poids	665 g	665 g	700 g
Masse en mm	65x65x360	65x65x360	65x65x410
Longueur d'arbre d'entraînement en mm	140	140	190

Nettoyage et entretien



Il faut toujours retirer la batterie du mixeur plongeant avant le nettoyage (image 6) !

Vous trouverez des informations détaillées sur le nettoyage et l'entretien du mixeur plongeant bamix® dans la version complète du mode d'emploi/FULL INSTRUCTION MANUAL à : www.bamix.com.

- Ne pas utiliser de détergents ni de liquides agressifs, d'éponges à surface rugueuse ou de brosses dures.
- L'appareil ne doit pas être nettoyé dans un lave-vaisselle. Cela endommagerait le mixeur plongeant ! Nettoyer l'appareil seulement avec un chiffon humide.
- Ne pas laisser le mixeur trop longtemps dans des liquides, sinon il y a un risque de décoloration.

Manipulation de la batterie



ATTENTION : gaz explosifs. Éviter les flammes et les étincelles. Assurer une aération suffisante pendant le chargement.



ATTENTION ! RISQUE DE BLESSURES EN CAS DE MAUVAISE MANIPULATION DES BATTERIES ! Les batteries rechargeables doivent être traitées avec une prudence toute particulière.

- Utiliser exclusivement des batteries d'origine. Les batteries non rechargeables ne doivent pas être posées sur la station de charge, elles ne peuvent pas être rechargées !
- Ne pas jeter les batteries dans le feu ni les exposer à de hautes températures. Il y a un danger d'explosion.
- Utiliser exclusivement des batteries intactes.
- Ne jamais exposer les batteries et la station de charge à un ensoleillement direct ou à l'humidité.
- Ne jamais court-circuiter des batteries. En raison de la surchauffe provoquée par le court-circuit, la batterie peut prendre feu.
- N'ouvrez jamais une batterie. Le liquide qui s'échapperait en cas de mauvaise manipulation peut provoquer des irritations cutanées. Éviter tout contact avec le liquide. Rincer immédiatement en cas de contact avec le liquide. Si le liquide pénètre dans les yeux, rincer immédiatement avec de l'eau pendant 10 minutes et contacter très vite un médecin.



ATTENTION ! EN CAS DE MAUVAISE MANIPULATION, LA DURÉE DE VIE DES BATTERIES EST RÉDUITE ! En cas de mauvaise manipulation, la durée de vie des batteries peut se réduire.

- Pour prolonger au maximum la durée de vie de la batterie, placez le mixeur plongeant dans le chargeur après chaque utilisation.
- Utiliser exclusivement la station de charge d'origine. D'autres installations de charge pourraient détruire la batterie.
- Coupez la station de charge de l'alimentation électrique en cas de non-utilisation prolongée.
- Retirez la batterie de la station de charge si celle-ci n'est pas branchée sur l'alimentation électrique.
- Ne jamais insérer d'autres objets dans l'ouverture de la station de charge ou dans le logement de la batterie sur l'appareil.
- Remplacer les batteries devenues inaptes à la charge. Elles endommageraient la station de charge.

Un comportement impropre avec l'électricité peut entraîner des conséquences mortelles, provoquer un court-circuit, provoquer un incendie ou un choc électrique ! Ne jamais utiliser un câble de charge défectueux. Dans le cas d'un dommage, il faut le remplacer par un câble de raccordement spécial disponible auprès du fabricant ou de son service après-vente. Prière de contacter le service de réparation bamix®.

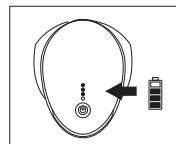

Si le mixeur plongeant est allumé et si l'on presse la touche multifonctions, le nombre de LED allumées sur l'affichage indique l'état de charge du mixeur plongeant.



Ne pas allumer le mixeur plongeant lorsque la batterie est vide. Sinon cela pourrait endommager la batterie.

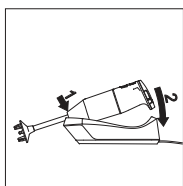

Posez le mixeur plongeant dans la station de charge en le plaçant en biais puis en le basculant en position horizontale. Lorsque le mixeur plongeant est relié correctement avec la station de charge, les témoins LED de l'affichage clignotent. Le nombre de LED clignotantes indique l'état de charge. La batterie est complètement chargée dès qu'aucune LED n'est plus allumée. La batterie peut aussi être chargée sans mixeur plongeant posé sur la station de charge.

Vous trouverez d'autres informations concernant l'affichage d'état de charge au chapitre « Affichage LED (chargement et fonctionnement) » à la page 105.

Conservation de la batterie et des appareils



Conserver l'appareil ainsi que ses accessoires dans un endroit hors de la portée des enfants. Pour un stockage prolongé de l'appareil (sans utilisation), il faut charger auparavant à fond la batterie. Sinon cela pourrait endommager la batterie.

Pour un stockage prolongé, coupez toujours l'appareil de charge du secteur ! L'appareil de charge n'est coupé de l'alimentation que si vous retirez la fiche de la prise. Vérifier régulièrement le câble pour voir s'il n'est pas endommagé ! Un appareil ou un câble en mauvais état ne doivent plus être mis en service ! Ne tirez jamais le câble de charge ou la fiche secteur hors de la prise lorsque vous avez les mains mouillées !

Remplacement de la batterie

Vous pouvez retirer l'insert de batterie en actionnant simultanément les deux trappes de déblocage (à gauche et à droite du couvercle du mixeur, image 6). Pour cela, il faut un peu forcer. Le mixeur plongeant est maintenant libre de courir. Vous pouvez reprendre le travail en remplaçant la batterie et en réitérant le processus d'allumage. Ce processus doit aussi être effectué lors du remplacement de la batterie (à la fin de la vie de la batterie). Consultez aussi à ce sujet le chapitre « Mise au rebut de la batterie » (page 109).



Mise au rebut Mise au rebut de la batterie



Ce produit ne doit pas, à la fin de sa vie de service, être mis au rebut avec les déchets domestiques habituels. Il doit être apporté à un point de collecte de recyclage d'appareils électriques et électroniques. Le symbole se trouvant sur le produit, le mode d'emploi ou l'emballage vous l'indique. Respectez aussi les instructions contenues dans « Données techniques » (page 111).

Les matériaux sont réutilisables, selon leur marquage. Avec cette réutilisation, la récupération de matériaux ou d'autres formes de recyclage de vieux appareils, vous apportez une importante contribution à la protection de notre environnement.

- Mettez la batterie usagée au rebut selon les réglementations locales et nationales et apportez-la à un point de collecte de piles.
- Même des batteries totalement déchargées contiennent un reste d'énergie. Pour éviter un court-circuit, isolez les pôles, par exemple avec un ruban isolant !

RÈGLEMENT REACH : voir www.bamix.com



Mise au rebut du mixeur plongeant

- Retirez la batterie comme indiqué au chapitre « Remplacement de la batterie » (page 109).
- Mettez le mixeur plongeant au rebut en bonne et due forme à l'endroit de collecte locale (demandez d'abord si l'appareil peut éventuellement être réparé).
- Mettez la batterie au rebut en suivant les consignes « Mise au rebut de la batterie » (page 109).



Service, réparations et pièces de rechange

Votre appareil obéit aux dispositions de sécurité applicables aux appareils électriques. Pour une réparation, contactez le service après-vente bamix®. Il est ainsi garanti que les défauts et les défaillances soient réparées rapidement et de manière professionnelle.

Les réparations doivent uniquement être confiées à nos spécialistes. Des réparations qui n'auraient pas été effectuées dans les règles de l'art pourraient exposer l'utilisateur à de graves dangers. Nous déclinons toute responsabilité pour les dommages qui pourraient survenir en cas d'utilisation erronée, contraire à sa destination ou de réparation défectueuse. Dans ce cas, la garantie s'en trouverait invalidée.

Pendant la durée de la garantie, joignez toujours le bon d'achat. Utilisez **exclusivement des pièces d'origine**. L'emploi de mauvais accessoires pourrait provoquer des blessures ou des dommages à l'appareil ! De même, aucune pièce bamix® ne devra être utilisée hors de sa destination ou sur un produit d'une marque concurrente ! Indiquez les informations imprimées ou gravées sur la plaque signalétique.

Points de service spécifiques à chaque pays

Suisse : online@bamix.ch

https://www.bamix.com/ch_de

Allemagne : service@unold.de

<https://www.unold.de/>

Vous trouverez d'autres points de service spécifiques à chaque pays à :

https://www.bamix.com/ch_de/service

Données techniques (pour les indications de puissance, voir la vue d'ensemble des produits)

Sécurité mécanique et électrique

IEC 60335-2-14:2016+AMD1:2019
IEC 60335-1:2010+AMD1:2013, AMD2:2016
EN 60335-2-14:2006+A1:2008+A11:2012+ A12:2016
EN 60335-1:2012+A11:2014+A13:2017+A1:2019+A14:2019
+A2:2019+A15:2021

IEC 60335-2-29:2016+AMD1:2019
IEC 60335-1:2010+AMD1:2013+AMD2:2016
EN 60335-2-29:2004+A2:2010+A11:2018 utilisée en liaison avec
EN 60335-1:2012+A11:2014+A13:2017+A1:2019 + A14:2019
+ A2:2019+A15:2021
EN 62233:2008

EN 55014-1:2017/A11:2020
EN 61000-3-2:2014
EN 61000-3-3:2013
EN 55014-2:1997/A1:2001/A2:2008

IEC 62133-2:2017
UN 38.3

Directives et normes

2014/35/EU	LVD
2014/30/EU	EMC
2011/65/EU	RoHS
2009/125/EG	Directive
10/2011/EU	PIM
94/62/EG	Emballages
2012/19/EU	WEEE
1935/2004 EG	FMC

**Isolation
Commutateur
Fonctionnement
ininterrompu
Matériaux**

Isolation double
Commutateur de sécurité avec contact par impulsion
max. 5 minutes de fonctionnement continu
Toutes les pièces sont fabriquées dans des matériaux
inoxydables, neutres en odeur et en goût, qui sont résistants contre
les aliments corrosifs.

Marques de certification



www.tuev-sued.de/ps-zert

Matériaux en contact avec les aliments



Nous confirmons ici que ce produit et ses pièces de travail et ses accessoires sont conformes avec le règlement N° 10/2011 de la Commission européenne sur les matériaux en contact avec les aliments et que toutes les valeurs limites légales pertinentes sont respectées.

Mise au rebut



Ce produit est conforme à la Directive européenne 2012/19/UE concernant les anciens appareils électriques et électroniques - WEEE. Cette directive régit la mise au rebut et le recyclage de tels appareils dans l'UE. Pour des consignes sur la mise au rebut, adressez-vous SVP à votre détaillant ou aux autorités locales.

Fabricant

ESGE AG, Hauptstrasse 21, CH-9517 Mettlen/Suisse
Fabriqué en Suisse
Toutes les informations contenues dans ce document peuvent être modifiées sans préavis. Les informations indiquées ci-dessus peuvent varier suivant les pays.

www.bamix.com

Embouts, accessoires et leur utilisation

Vous trouverez des indications détaillées concernant les embouts et les autres accessoires (non contenus dans la livraison) ainsi que leur utilisation (broyer, hacher, mettre en purée, battre, aérer, mélanger, mixer, découper) dans la version complète du mode d'emploi/FULL INSTRUCTION MANUAL à www.bamix.com

Insertion et changement des embouts



Risque de blessures ! Pour tous les embouts, il y a un risque de blessures causées par des arêtes vives, des couteaux tranchants et des pièces rotatives ! Éloignez toujours les cheveux, vêtements, doigts etc. de l'endroit d'utilisation des lames. Avant une manipulation, attendez toujours que les pièces en mouvement soient totalement à l'arrêt ! Cet avertissement vaut pour tous les embouts !

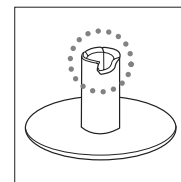

Encoche

Si vous considérez de plus près les embouts, vous trouverez une encoche.

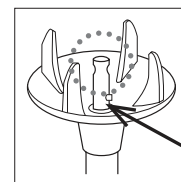

Placer la goupille d'entraînement

À l'extrémité de l'arbre d'entraînement du bamix®, au milieu du capot de protection, vous trouverez ce qu'on appelle une goupille d'entraînement.

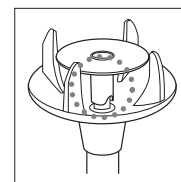

Arrêter

Retirez la batterie lors du remplacement d'embouts. Placez maintenant l'embout voulu sur l'extrémité de l'arbre de sorte que la goupille arrive exactement dans l'encoche. Lorsque vous placez l'embout, veillez à ce qu'il soit mis verticalement et droit dans l'arbre.

Si vous voulez changer d'embout, enlevez d'abord la batterie et tirez-le simplement vers le bas. Si cela s'avère difficile, placez le bamix® dans de l'eau de rinçage chaude et allumez-le brièvement. Ensuite, sortez de nouveau la batterie et retirez l'embout éventuellement à l'aide d'un levier (par exemple un tournevis).

Garantie du fabricant

En tant que fabricant, nous donnons pour le mixeur plongeant et la station de charge une garantie de 5 ans (2 ans pour la batterie) à compter de la date de l'achat. Dans cette période de garantie, nous éliminons gratuitement, par une réparation ou un remplacement de l'appareil, toutes les défaillances reposant sur des erreurs de matériau ou de fabrication. Si le vendeur accorde une autre garantie, l'appareil doit être envoyé comme cas sous garantie auprès de cette organisation de vente.

Vous trouverez nos partenaires de service autorisés à : www.bamix.com

Ce qui suit n'est pas couvert par la garantie :

Dommages provenant d'une utilisation inappropriée, d'une usure ou d'une utilisation normale, ainsi que les défauts ayant un impact négligeable sur la valeur ou le fonctionnement de l'appareil. La garantie s'éteint si des réparations ont été effectuées par des personnes non autorisées ou si des pièces de rechange autres que les pièces de rechange bamix® d'origine ont été utilisées.



5 minutes maximum de fonctionnement continu !

Accessoires

Egalement disponibles

**VOTRE
PRODUIT DE
QUALITÉ
SUISSE**



découpe

Couteau hachoir

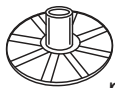

pulvériser

Disque poudre



hache

Processeur

Couleurs : blanc/noir



pour petites
quantités

Gobelet 400 ml



pour moyennes
quantités

Gobelet 600 ml



pour grand
quantités

Cruche 1000 ml



hache

Hachoir



râpe et découpe

SliceSy®

Couleurs : blanc/gris clair/
noir/rouge



Préparer des
mets délicieux

Recettes

Contenuto della confezione
Frullatore ad immersione
cordless bamix®

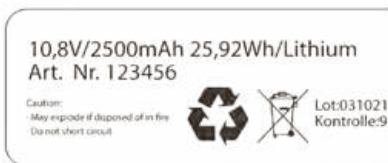

Batteria

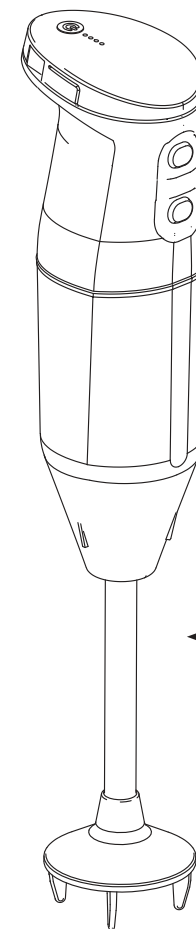

Frullatore ad immersione

Asta del frullatore



Stazione di ricarica

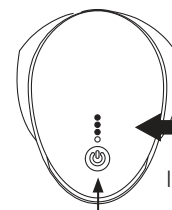

Indicatore a LED

Pulsante multifunzione



Accessori, 3 pezzi

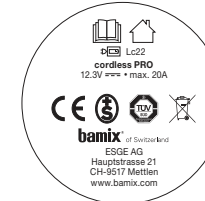
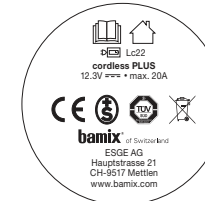
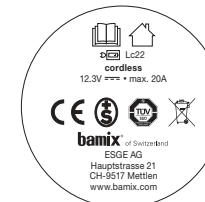

Ladestation Input: 220 - 240V ~ 50 - 60Hz • 45W
Output: 12V = / 1.85A
battery charger Lc 22 •

bamix® of Switzerland
ESGE AG
Hauptstrasse 21 • CH-9517 Mettlen
www.bamix.com

Spiegazione dei simboli sulle targhette



Leggere il manuale d'uso

Le istruzioni per dispositivi alimentati da batteria, che utilizzano batterie rimovibili e batterie separabili che si staccano dall'apparecchiatura per caricare la batteria, devono contenere l'indicazione del modello o del tipo di caricabatteria da utilizzare con il contenuto delle seguenti informazioni:



AVVERTENZA: Utilizzare solo con caricabatteria originale bamix® Lc22.



Caricabatteria



Uso solo in interni



Classe di protezione II; protezione mediante isolamento doppio o rinforzato



Corrente continua



Direttiva RAEE 2012/19/UE
rifiuti di apparecchiature elettriche ed elettroniche



Figura 1: Frullatore nella stazione di ricarica



Figura 2: Stazione di ricarica (2 contatti, destro e sinistro)

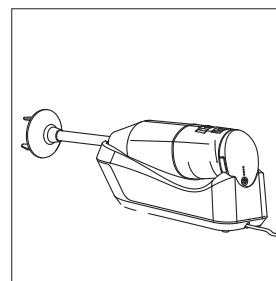

Figura 3: Inserimento del frullatore nella stazione di ricarica

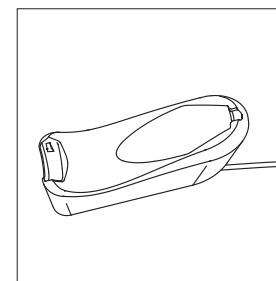

Figura 4: Connettore del cavo di alimentazione (nella parte inferiore della stazione di ricarica)

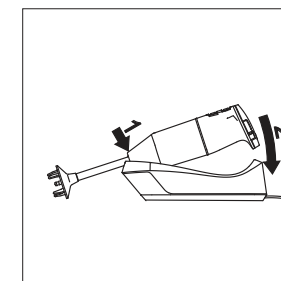

Figura 5: Canalizzazione per il cavo di alimentazione

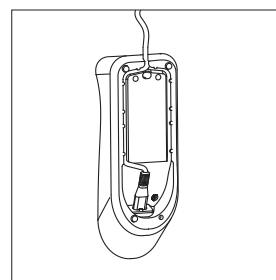

Figura 6: Rimozione della batteria (sostituzione della batteria o smaltimento)

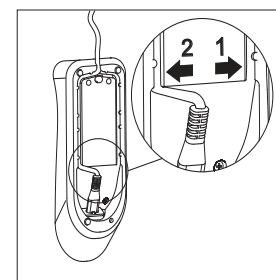

Figura 7: Riferimento (profondità massima di immersione), pulsanti

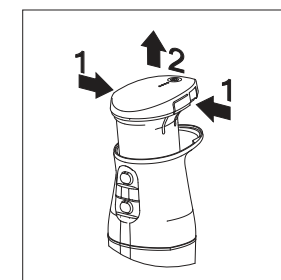

minuzza
Lama multiuso

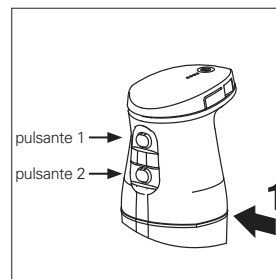

emulsione
Frullino

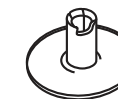

per schiumare
Frusta

Sempre aggiornati con
→ www.bamix.com

Indice

Per la vostra sicurezza 	125
Prima di utilizzare il frullatore ad immersione bamix® cordless	125
Spiegazione dei simboli di sicurezza	125
Uso previsto	125
Limitazioni per gli utenti	126
Istruzioni per l'uso 	126
Sede del frullatore ad immersione	128
Descrizione funzionale	128
Messa in servizio	
Preparazione	128
Posizione del frullatore ad immersione e preparazione elettrica	129
Indicatore a LED (ricarica e funzionamento)	129
Uso del frullatore ad immersione cordless bamix®	130
Pulizia e cura	131
Uso della batteria	131
Come conservare dispositivi/batterie	133
Sostituzione della batteria	133
Smaltimento	
Smaltimento della batteria	133
Smaltimento del frullatore ad immersione	134
Assistenza, riparazioni e ricambi	134
Centri di assistenza nazionali	134
Specifiche tecniche	135
Elementi di lavoro, accessori e loro utilizzo	136
Inserimento e sostituzione di elementi di lavoro	136
Garanzia del produttore	137

Stimato cliente

Ci congratuliamo con Lei per l'acquisto del robot da **cucina universale** bamix®. bamix® è un prodotto collaudato milioni di volte e vanta utilizzatori soddisfatti in tutti i 5 continenti. Il dispositivo è adatto per tutti i piccoli e grandi lavori quotidiani in cucina.

bamix® è maneggevole, infatti ha un'impugnatura anatomica, che si adatta perfettamente alla forma della mano, e può essere quindi acceso agevolmente. Anche mani piccole possono utilizzarlo con facilità. È adatto anche per chi è mancino. bamix® è un **prodotto di qualità** svizzero di alta precisione e noi siamo fieri di offrirlo alla nostra clientela dal 1954.

Per la vostra sicurezza

- **Prima dell'utilizzo leggere attentamente questo manuale d'uso.**



Il manuale d'uso completo può essere scaricato dal nostro sito www.bamix.com.

- **L'utilizzo del dispositivo è consentito esclusivamente per lo scopo previsto, per la preparazione di alimenti.**
- **Decliniamo qualsiasi rivendicazione e responsabilità per usi, che nulla hanno a che fare con la preparazione di alimenti.**

Prima dell'uso

Leggere con attenzione **tutti** i capitoli e le informazioni riportate in questo manuale d'uso. Essi forniscono avvertenze importanti sull'utilizzo, la sicurezza e la manutenzione del dispositivo. Conservare con cura questo manuale d'uso e consegnarlo con il dispositivo agli eventuali successivi utilizzatori. Utilizzare il dispositivo esclusivamente per lo scopo previsto in questo manuale d'uso.

Note e suggerimenti su:

- Manutenzione
- Montaggi
- Ricette
- Accessori

Scaricare da: www.bamix.com

Spiegazione dei simboli di sicurezza



Questo simbolo indica pericoli che, in caso d'inosservanza delle istruzioni, possono causare lesioni gravi o addirittura mortali!



Questo simbolo serve come informazione aggiuntiva alle istruzioni di sicurezza.

Uso previsto

È consentito utilizzare questo dispositivo solo per la preparazione di cibi. Qualsiasi uso diverso di questo dispositivo può essere pericoloso e causare lesioni serie o gravi. La responsabilità e la garanzia del produttore si estinguono in caso di uso improprio o non corretto. Vedi anche „Garanzia del produttore“ (pagina 129)!

Limitazione per gli utenti

- Questo dispositivo può essere utilizzato solo da persone che conoscono bene il contenuto di questo manuale d'uso e sono in possesso delle necessarie capacità fisiche, sensoriali o mentali. Le persone che sono sotto l'effetto di alcol o farmaci o le persone prive delle necessarie capacità sono autorizzate a utilizzare il dispositivo solo sotto supervisione.
- L'uso di questo dispositivo è vietato ai bambini. Il dispositivo e il relativo cavo di collegamento, gli elementi di lavoro (le lame sono affilate!) ed i materiali d'imballaggio/nastri adesivi (pericolo di morte per soffocamento) devono essere tenuti fuori della portata dei bambini.
- Questo dispositivo può essere utilizzato da bambini di età pari o superiore a 8 anni e da persone con ridotte capacità fisiche, sensoriali o mentali o prive di esperienza e conoscenza se sorvegliati o già istruiti in merito all'utilizzo sicuro del dispositivo e se hanno compreso i rischi da esso derivanti. Vietare ai bambini di giocare con il dispositivo. Ai bambini non sorvegliati è vietata la pulizia e la manutenzione di competenza dell'utente.



Istruzioni per l'uso

Al fine di evitare lesioni o danni al dispositivo durante l'utilizzo, è indispensabile osservare le seguenti avvertenze di sicurezza:

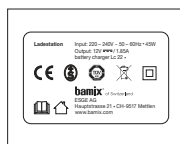

Caricabatteria

- Collegare la stazione di ricarica solo a corrente alternata con tensione secondo la targhetta identificativa.

- Un dispositivo elettrico non è un giocattolo. I bambini non riescono a comprendere i rischi derivanti dall'utilizzo di dispositivi elettrici. Utilizzare e conservare perciò il dispositivo fuori della portata dei bambini.

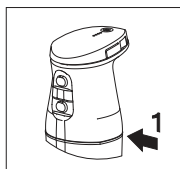

- Il dispositivo può essere immerso in un liquido solo fin sotto la separazione tra alloggiamento e impugnatura (riferimento 1).

- **Per la sostituzione degli elementi di lavoro rimuovere sempre la batteria!**
- Accendere il dispositivo solo quando l'asta è nell'interno del recipiente di lavoro.
- Disporre il cavo della stazione di ricarica in modo che non venga a contatto con oggetti molto caldi o con spigoli vivi e che non costituisca un inciampo per nessuno! Non piegarlo, non appoggiare su di esso oggetti pesanti, né avvolgerlo intorno al dispositivo. Non lasciare che il cavo di alimentazione penda oltre il bordo del piano di lavoro.

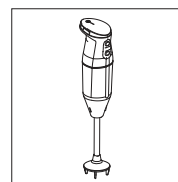

- La batteria non deve entrare in contatto con calore, fuoco o sporcizia.

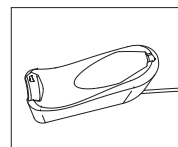

- Utilizzare solo la stazione di ricarica in dotazione, il cavo della stazione di ricarica in dotazione e gli accessori in dotazione. Utilizzare il dispositivo solo con parti originali e accessori originali.

- Lavorare con il frullatore ad immersione solo dopo che è stato introdotto in un recipiente a fondo piatto.
- L'uso improprio dell'elettricità può avere conseguenze fatali!
- Non mettere mai parti sotto tensione a contatto con l'acqua.
- Non immergere mai il frullatore ad immersione completo, la batteria, la stazione di ricarica o il cavo della stazione di ricarica in acqua o in altri liquidi.

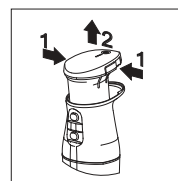

- Non esporre mai il dispositivo alla pioggia o ad altra umidità intensa. Se il dispositivo dovesse tuttavia cadere nell'acqua, staccare prima con le mani asciutte il cavo della stazione di ricarica dalla presa e dopo estrarre il dispositivo o sue parti dall'acqua. Estrarre la batteria dall'impugnatura del frullatore e, prima di rimetterlo in funzione, fare controllare l'intero dispositivo da un centro di assistenza autorizzato.

- Non usare il dispositivo con le mani bagnate. Non utilizzarlo quando è umido, bagnato o quando si è in piedi su suolo umido.
- Non lavare in lavastoviglie il frullatore ad immersione e la stazione di ricarica.



- Spegnimento completo del frullatore in caso di guasto: è possibile estrarre l'inserto batteria premendo contemporaneamente le due alette di sblocco (a sinistra e a destra del coperchio del frullatore). Questo richiede un po' di forza. Ora il dispositivo è privo di corrente. È possibile ripetere il processo di accensione reinserendo la batteria. Questa operazione deve essere eseguita anche in caso di sostituzione della batteria (quando la batteria è esaurita). Osservare le istruzioni a tal fine necessarie nei capitoli "Sostituzione della batteria" (pagina 125) e "Smaltimento della batteria" (pagina 125).

- In caso di malfunzionamento della stazione di ricarica, scollegare sempre il cavo della stazione di ricarica dalla presa. Tirare a tal fine la spina e non il cavo.
- In caso di danni a parti del dispositivo, interrompere immediatamente il funzionamento per evitare pericoli. Fare poi controllare l'intero dispositivo da un centro di assistenza autorizzato prima di rimetterlo in funzione.

- Se l'alimentatore o la stazione di ricarica sono danneggiati, il caricabatterie deve essere sostituito con una stazione di ricarica originale, disponibile presso il produttore o il suo servizio clienti nazionale, vedi "Assistenza, riparazione e ricambi" (pagina 126).
- Il cibo può schizzare durante la lavorazione. Per evitare scottature, prima della lavorazione attendere perciò che il cibo molto caldo si raffreddi.
- Per utilizzare il frullatore ad immersione nella pentola, togliere prima la pentola dal fornello.



Pericolo di esplosione!

Proteggere la batteria da calore e fuoco. Non utilizzare il dispositivo in ambienti con sostanze o liquidi esplosivi o infiammabili.

Sede del frullatore ad immersione

Per il frullatore ad immersione scegliere una posizione con sufficiente spazio di lavoro e assicurarsi che questo sia asciutto e fuori dalla portata dei bambini. Assicurarsi che nulla possa cadere sul dispositivo ed evitare qualsiasi caduta dello stesso dispositivo. Non mettere mai il dispositivo vicino ad apparecchiature che emettono calore, come ad es. forni, fornelli a gas, piastre di cottura, ecc.

Descrizione funzionale

Con il frullatore ad immersione cordless, possono essere tritati, passati, battuti, resi soffici, mescolati, frullati o tagliati alimenti solidi e liquidi.

Il frullatore ad immersione è dotato in serie di lama multiuso, frullino e frusta. La dotazione può essere completata su richiesta con la lama per carni e verdure. I possibili utilizzi dettagliati sono riportati in "Elementi di lavoro, accessori e loro utilizzo" (pagina 128) o anche nella versione completa del manuale d'uso/FULL INSTRUCTION MANUAL sul sito www.bamix.com, dove sono riportate anche informazioni sulle quantità di preparazione.

Il frullatore ad immersione ha 3 gradi di velocità. Una protezione da sovraccarico con spegnimento automatico di sicurezza si attiva automaticamente in caso di:

- Surriscaldamento
- Bloccaggio della lama
- Funzionamento continuo oltre 5 min.

Messa in servizio

Preparazione

- Estrarre con cautela dalla confezione il frullatore ad immersione e tutti gli accessori.
- Rimuovere tutte le parti dell'imballo e conservare l'imballo completo.
- Pulire il frullatore ad immersione e gli accessori prima che entrino in contatto con gli alimenti, vedi "Pulizia e cura" (pagina 123).

Posizione del frullatore ad immersione e preparazione elettrica

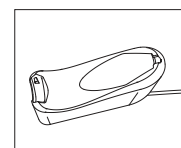
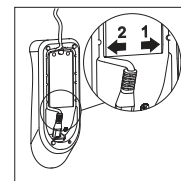

- Inserire il cavo della stazione di ricarica nella parte inferiore della stazione, quindi inserire il cavo nell'apposita fessura e tirarlo verso l'esterno.

Attenzione: utilizzare solo la canalina per cavo 2!

- Collocare la stazione di ricarica (figura 2) su una superficie piana e antiscivolo in prossimità di una presa di corrente.

- Inserire la spina nella presa di rete.
- Inserire il frullatore ad immersione nella stazione di ricarica fino a quando la batteria non è completamente carica. Al momento della consegna la batteria è solo parzialmente carica.

Indicatore a LED (ricarica e funzionamento)

Indicatore a LED: frullatore nella stazione di ricarica

1-4 I LED lampeggiano alternativamente = batteria in modalità di ricarica
 4 I LED si accendono brevemente = batteria è carica e pronta per l'uso alla deposizione

Indicatore a LED: accensione del frullatore (il frullatore non è nella stazione di ricarica)

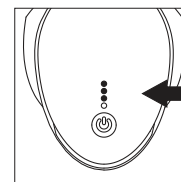

Premendo il pulsante multifunzione grande (1-2 secondi), appare una luce blu come conferma della modalità di accensione. Allo stesso tempo i 4 LED visualizzano lo stato di carica della batteria. Dopo aver rilasciato il pulsante multifunzione grande, i LED del visualizzatore dello stato di carica si spengono e si accende solo il pulsante multifunzione grande. Si può lavorare finché il pulsante multifunzione è acceso. Quando il pulsante si è spento, vedi più avanti (in questo capitolo) "Indicatore a LED: LED spenti".

Premendo il pulsante multifunzione s'illumina per 1 secondo l'attuale stato di carica.

4 LED accesi = carica completa della batteria per circa 20 minuti di funzionamento
 3 LED accesi = $\frac{3}{4}$ di carica della batteria per ≥ 15 minuti di autonomia
 2 LED accesi = $\frac{1}{2}$ carica della batteria per ≥ 7 minuti di autonomia
 1 LED acceso = $\frac{1}{4}$ di carica della batteria per ≤ 7 minuti di autonomia
 Raccomandazione: caricare la batteria

Indicatore a LED: frullatore durante l'uso

Accensione continua a luce blu del pulsante multifunzione. Nota: se non viene utilizzato, il frullatore si spegne automaticamente dopo 60 secondi, vedi "Indicatore a LED: LED spenti".

Indicatore a LED: LED spenti

L'indicatore a LED del frullatore ad immersione ha una funzione di spegnimento (funzione sleep), che si attiva dopo 60 secondi di non utilizzo e mette il frullatore ad immersione in modalità sleep. Una singola pressione sul pulsante multifunzione riattiva il dispositivo e lo rende pronto per il funzionamento. Questa funzione di sospensione è stata integrata per consentire un funzionamento più lungo e anche per migliorare la durata di vita della batteria.

Uso del frullatore ad immersione bamix® cordless

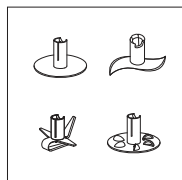

Per lavorare con il dispositivo, è necessario inserire un elemento di lavoro.



CAUTELA! Pericolo di lesioni durante l'inserimento e la sostituzione di elementi di lavoro: trovate la descrizione dettagliata sotto "Inserimento e sostituzione di elementi di lavoro" (pagina 128).

Le lame degli accessori sono molto affilate! PRUDENZA, pericolo di lesioni: non rimuovere con le mani dalla lama parti che la bloccano! Usare a tal fine un oggetto non duro (ad esempio un bastoncino di legno o di plastica).

- Riempire un contenitore a fondo piatto o uno shaker bamix® (vedi www.bamix.com). Non accendere il frullatore ad immersione finché non è introdotto nel contenitore.
- Attenzione a non danneggiare il rivestimento dei contenitori dotati di rivestimento. Trovate ulteriori informazioni sull'utilizzo di elementi di lavoro per frullare, passare, montare, ecc. su www.bamix.com.

Info: per la protezione da sovraccarico, il frullatore ad immersione si spegne automaticamente in caso di surriscaldamento o di blocco della lama. In seguito il frullatore ad immersione può essere di nuovo riacceso e riutilizzato.

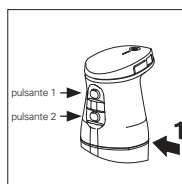

Per cambiare velocità, premere i pulsanti 1 e/o 2:
Grado 1 (pulsante 1) bassa velocità
Grado 2 (pulsante 2) alta velocità
Booster (premere insieme i pulsanti 1 e 2) velocità massima



bamix® cordless

Taper

Velocità 1 in giri/min 8000
Velocità 2 in giri/min 13000
Booster in giri/min -
Peso 665 g
Dimensioni in mm 65x65x360
Lunghezza albero 140



bamix® cordless PLUS

Velocità 1 in giri/min 8000
Velocità 2 in giri/min 14000
Booster in giri/min 15000
Peso 665 g
Dimensioni in mm 65x65x360
Lunghezza albero 140



bamix® cordless PRO

Velocità 1 in giri/min 8000
Velocità 2 in giri/min 14000
Booster in giri/min 15500
Peso 700 g
Dimensioni in mm 65x65x410
Lunghezza albero 190

Pulizia e cura



Prima della pulizia rimuovere sempre la batteria dal frullatore ad immersione cordless (figura 6)!

Informazioni dettagliate sulla pulizia e la cura del frullatore ad immersione bamix® sono disponibili nella versione completa del manuale d'uso / FULL INSTRUCTION MANUAL sul sito: www.bamix.com.

- Non utilizzare abrasivi, liquidi corrosivi, spugne con superfici ruvide o spazzole dure.
- Non lavare il dispositivo nella lavastoviglie. Questo danneggerebbe il frullatore ad immersione! Pulire il dispositivo solo con un panno umido.
- Non lasciare l'asta del frullatore immersa per lungo tempo in liquidi, poiché possono provocare alterazioni di colore.

Uso della batteria



AVVERTENZA: gas esplosivi. Evitare fiamme e scintille. Durante la ricarica provvedere ad una ventilazione adeguata.



CAUTELA! PERICOLO DI LESIONI IN CASO DI USO NON CORRETTO DELLA BATTERIA! Le batterie ricaricabili devono essere maneggiate con particolare cura.

- Utilizzare solo batterie ricaricabili originali. Non inserire batterie non ricaricabili nella stazione di ricarica; queste non vengono ricaricate!
- Non gettare nel fuoco le batterie e non esporle a temperature elevate. Pericolo di esplosione.
- Utilizzare solo batterie non danneggiate.
- Non esporre mai le batterie e la stazione di ricarica alla luce solare diretta o all'umidità.
- Non cortocircuitare mai le batterie. La batteria potrebbe bruciarsi a causa del surriscaldamento causato dal cortocircuito.

- Non aprire mai una batteria. Il liquido, che fuoriesce in caso di errato utilizzo, può causare irritazioni alla pelle. Evitare il contatto con il liquido. In caso di contatto, rimuovere immediatamente il liquido lavandosi. Se il liquido viene a contatto con gli occhi, sciacquare subito gli occhi con acqua per 10 minuti e consultare immediatamente un medico.



NOTA! RIDUZIONE DELLA DURATA UTILE DELLE BATTERIE IN CASO DI USO NON CORRETTO! Un uso non corretto può ridurre le prestazioni delle batterie.

- Per prolungare la durata della batteria, mettere il frullatore ad immersione nel caricabatteria dopo ogni utilizzo.
- Utilizzare solo la stazione di ricarica originale. Altri dispositivi di ricarica possono distruggere la batteria.
- Scollegare la stazione di ricarica dall'alimentazione in caso di mancato utilizzo prolungato.
- Rimuovere la batteria dalla stazione di ricarica quando la stazione non è collegata all'alimentazione.
- Non inserire mai altri oggetti nell'apertura della stazione di ricarica o nel vano batteria del dispositivo.
- Sostituire le batterie esauste. Esse danneggiano la stazione di ricarica.

Un uso improprio dell'elettricità può avere conseguenze fatali, causare cortocircuiti, incendi o scosse elettriche! Non utilizzare mai un cavo di ricarica difettoso. In caso di danneggiamento, questo deve essere sostituito con un cavo di collegamento speciale, disponibile presso il produttore o il suo servizio assistenza clienti. Contattare il servizio di riparazioni bamix®.

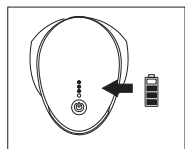

Quando il frullatore ad immersione è acceso e si preme il pulsante multifunzione, il numero di LED accesi sull'indicatore a LED indica lo stato di carica del frullatore ad immersione.



Non accendere più il frullatore ad immersione quando la batteria è scarica. In caso contrario la batteria può subire danni.

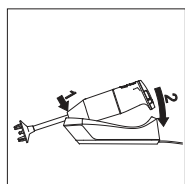

Inserire il frullatore ad immersione nella stazione di ricarica inclinandolo e poi ruotandolo in posizione orizzontale. Quando il frullatore ad immersione è collegato correttamente alla stazione di ricarica, le spie LED sull'indicatore a LED lampeggiano. Il numero di LED lampeggianti indica lo stato di carica. La batteria è completamente carica non appena i LED sono tutti spenti. La batteria può essere caricata sulla stazione di ricarica anche senza frullatore ad immersione.

Trovate ulteriori informazioni sull'indicazione dello stato di carica nel capitolo "Indicatore a LED (carica e funzionamento)" a pagina 121.

Come conservare dispositivi/batterie



Conservare il dispositivo, compresi gli accessori, fuori dalla portata dei bambini. Per una conservazione prolungata del dispositivo (senza utilizzo), dare prima una carica completa alla batteria. In caso contrario la batteria può subire danni.

Per una conservazione prolungata scollegare sempre il caricabatteria dalla rete! Il caricabatteria si scollega dalla rete solo estraendo la spina dalla presa. Controllare regolarmente che il cavo non sia danneggiato! Non utilizzare più un dispositivo o un cavo danneggiati! Non estrarre mai la spina dalla presa tirando il cavo di ricarica oppure con le mani bagnate!

Sostituzione della batteria

Sì È possibile estrarre l'inserto batteria premendo contemporaneamente le due alette di sblocco (a sinistra e a destra del coperchio del frullatore, figura 6). Questo richiede un po' di forza. Il frullatore ad immersione è ora privo di corrente. È possibile continuare il lavoro reinserendo la batteria e ripetendo la procedura di accensione. Questa operazione deve essere eseguita anche in caso di sostituzione della batteria (quando la batteria è esausta). Osservare a tal fine anche il capitolo "Smaltimento della batteria" (pagina 125).



Rottamazione Smaltimento della batteria



Al termine della sua durata utile non è consentito lo smaltimento di questo prodotto con i normali rifiuti domestici. Consegnarlo presso un punto di raccolta per il riciclaggio di apparecchiature elettriche ed elettroniche. Questo è indicato dal simbolo sul prodotto, nel manuale d'uso e sull'imballaggio. Osservare anche le istruzioni nelle "Specifiche tecniche" (pagina 127).

I materiali sono riciclabili secondo la loro etichettatura. Con il riutilizzo, il riciclaggio dei materiali o altre forme di riciclaggio di apparecchiature fuori uso, date un importante contributo alla tutela del nostro ambiente.

- Smaltite la batteria vecchia in conformità con le normative locali e nazionali e consegnatela a un centro di raccolta batterie.
- Anche le batterie completamente scariche contengono energia residua. Per evitare un cortocircuito, isolate i poli, ad esempio con nastro isolante!

REGOLAMENTO REACH: Vedi www.bamix.com



Smaltimento del frullatore ad immersione

- Rimuovete la batteria come descritto nel capitolo “Sostituzione della batteria” (pagina 125).
- Smaltite correttamente il frullatore ad immersione presso la locale isola ecologica (chiedete prima comunque se il dispositivo può essere riparato).
- Smaltite la batteria secondo le istruzioni “Smaltimento della batteria” (pagina 125).



Assistenza, riparazioni e ricambi

Il dispositivo è conforme alle pertinenti norme di sicurezza per gli elettrodomestici. In caso di riparazione, contattare il servizio clienti bamix®. Con ciò è garantito che difetti e guasti siano corretti in modo professionale e rapido.

Le riparazioni devono essere effettuate solo dai nostri tecnici. Le riparazioni non eseguite a regola d’arte possono causare notevoli rischi per l’utente. In caso di dispositivo utilizzato in modo improprio o sbagliato o di riparazione non eseguita a regola d’arte, si declina qualsiasi responsabilità per eventuali danni. In tali casi si estingue il diritto alla garanzia.

Entro il periodo di garanzia allegare sempre la prova d’acquisto. Usare solo ricambi originali. L’uso di accessori errati può causare lesioni o danni al dispositivo! Nessun componente bamix® può essere inoltre utilizzato in modo improprio o utilizzato con un prodotto della concorrenza! Fornire le informazioni stampate o incise sulla targhetta identificativa.

Centri di assistenza nazionali

Svizzera: online@bamix.ch
https://www.bamix.com/ch_de

Germania: service@unold.de
<https://www.unold.de/>

Trovate altri centri di assistenza specifici per paese sul sito:
https://www.bamix.com/ch_de/service

Specifiche tecniche (per informazioni sulle prestazioni vedi panoramica del prodotto)

Sicurezza meccanica ed elettrica

IEC 60335-2-14:2016+AMD1:2019
 IEC 60335-1:2010+AMD1:2013, AMD2:2016
 EN 60335-2-14:2006+A1:2008+A11:2012+ A12:2016
 EN 60335-1:2012+A11:2014+A13:2017+A1:2019+A14:2019
 +A2:2019+A15:2021

IEC 60335-2-29:2016+AMD1:2019
 IEC 60335-1:2010+AMD1:2013+AMD2:2016
 EN 60335-2-29:2004+A2:2010+A11:2018 utilizzata in combinazione con
 EN 60335-1:2012+A11:2014+A13:2017+A1:2019 + A14:2019
 + A2:2019+A15:2021
 EN 62233:2008

EN 55014-1:2017/A11:2020
 EN 61000-3-2:2014
 EN 61000-3-3:2013
 EN 55014-2:1997/A1:2001/A2:2008

IEC 62133-2:2017
 UN 38.3

Direttive e norme

2014/35/EU	LVD
2014/30/EU	EMC
2011/65/EU	RoHS
2009/125/EG	Direttiva
10/2011/EU	PIM
94/62/EG	Imballaggi
2012/19/EU	WEEE
1935/2004 EG	FMC

Isolamento Interruttore

Doppio isolamento
 Interruttore di sicurezza con contatto ad impulsi

Funzionamento continuo Materiali

Max. 5 minuti di funzionamento continuo
 Tutte le parti sono realizzate in materiali inossidabili, inodori e insapori, resistenti agli alimenti corrosivi.

Marchio di controllo



www.tuev-sued.de/ps-zert

Materiali a contatto con alimenti



Si certifica che questo prodotto ed i suoi componenti di lavoro e accessori sono conformi al Regolamento n. 10/2011 della Commissione Europea sui materiali che entrano in contatto con alimenti e che tutti i valori limite di legge rilevanti sono rispettati. Questo prodotto è conforme alla Direttiva Europea 2012/19/UE sui rifiuti di apparecchiature elettriche ed elettroniche - WEEE.

Smaltimento



Questa direttiva regola lo smaltimento e il riciclaggio di tali dispositivi all’interno dell’UE. Per istruzioni sullo smaltimento, rivolgersi al proprio rivenditore o alle autorità locali.

Produttore

ESGE AG, Hauptstrasse 21, CH-9517 Mettlen/Svizzera
 Prodotto in Svizzera

Tutte le informazioni contenute in questo documento sono soggette a modifiche senza preavviso. Le informazioni sopra indicate possono variare da paese a paese.

www.bamix.com

Elementi di lavoro, accessori e loro utilizzo

Informazioni dettagliate sui elementi di lavoro e altri accessori (non compresi nella fornitura) e sul loro utilizzo (sminuzzare, tritare, passare, sbattere, allentare, mescolare, mixare, tagliare) sono disponibili nella versione completa del manuale d'uso / FULL INSTRUCTION MANUAL su www.bamix.com

Inserimento e sostituzione di elementi di lavoro



Pericolo di lesioni! Con tutti gli elementi di lavoro sussiste pericolo di lesioni da spigoli/lame affilati e parti rotanti! Tenere sempre capelli, vestiti, dita, ecc. lontano dall'inserimento lame. Prima di toccare, attendere sempre che le parti rotanti si siano completamente fermate! Questa avvertenza è valida per tutti gli elementi di lavoro!

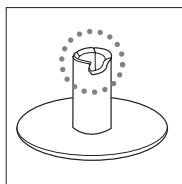

Intaglio

Osservando attentamente gli elementi di lavoro, si nota una rientranza.

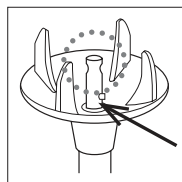

Perno di trascinamento

All'estremità dell'albero motore del bamix®, al centro della calotta di protezione, si trova la cosiddetta spina di trascinamento.

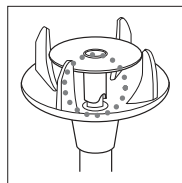

Bloccare

Rimuovere la batteria quando si sostituiscono gli elementi di lavoro. Inserire ora l'elemento di lavoro desiderato sull'estremità dell'albero in modo che la spina di trascinamento entri esattamente nella rientranza. Nell'applicare l'elemento di lavoro, assicurarsi che sia inserito perpendicolare e dritto sull'albero.

Per sostituire l'elemento di lavoro, rimuovere prima la batteria e solo dopo estrarre l'elemento. Se l'elemento di lavoro non si stacca, immergerlo in acqua di risciacquo calda e accendere brevemente il bamix®. Rimuovere poi di nuovo la batteria e staccare l'elemento di lavoro, eventualmente con l'aiuto di una leva (ad es. cacciavite).

Garanzia del produttore

In qualità di produttore garantiamo il frullatore ad immersione e la stazione di ricarica per un periodo di 5 anni (2 anni per la batteria) dalla data di acquisto. In questo periodo di garanzia elimineremo gratuitamente tutti i vizi dovuti a difetti di materiale o di produzione, a nostro giudizio mediante riparazione o sostituzione. Se il venditore offre una diversa garanzia, il dispositivo deve essere consegnato a questa organizzazione di vendita come caso previsto dalla garanzia.

Trovate i nostri partner di assistenza autorizzati sul sito: www.bamix.com

La garanzia non copre i casi seguenti:

Danni causati da uso improprio, normale usura o utilizzo, nonché difetti, che hanno un effetto irrilevante sul valore o sul funzionamento del dispositivo. La garanzia si estingue in caso di riparazioni effettuate da persone non autorizzate o di utilizzo di ricambi non originali bamix®.



Funzionamento continuo massimo 5 minuti

Accessori

disponibili anche questi

IL VOSTRO
PRODOTTO
SVIZZERO DI
QUALITÀ



taglia

Lama per carni

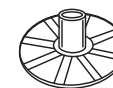

polverizza

Disco per polverizzare



trita

Processor
Colori: bianco/nero



per piccole
quantità

Bicchiere 400 ml



per medie
quantità

Bicchiere 600 ml



per grandi
quantità

Brocca 1000 ml



trita

Tritatutto



grattugia e taglia

SliceSy®

Colori: bianco/grigio chiaro/
nero/rosso



cucinare delizie

Ricette

Verpakking inhoud bamix® accu-staafmixer

10,8V/2500mAh 25,92Wh/Lithium
Art. Nr. 123456

Caution:
- May explode if disposed of in fire
- Do not short circuit

Lot:031021
Kontrolle:95

cordless
Lc22
12.3V ~ ~ ~ • max. 20A

bamix® of Switzerland
ESGE AG
Hauptstrasse 21
CH-9517 Mettlen
www.bamix.com

cordless PLUS
Lc22
12.3V ~ ~ ~ • max. 20A

bamix® of Switzerland
ESGE AG
Hauptstrasse 21
CH-9517 Mettlen
www.bamix.com

cordless PRO
Lc22
12.3V ~ ~ ~ • max. 20A

bamix® of Switzerland
ESGE AG
Hauptstrasse 21
CH-9517 Mettlen
www.bamix.com

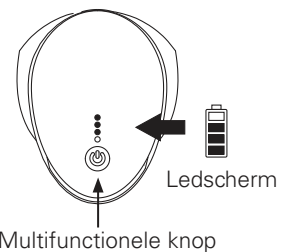
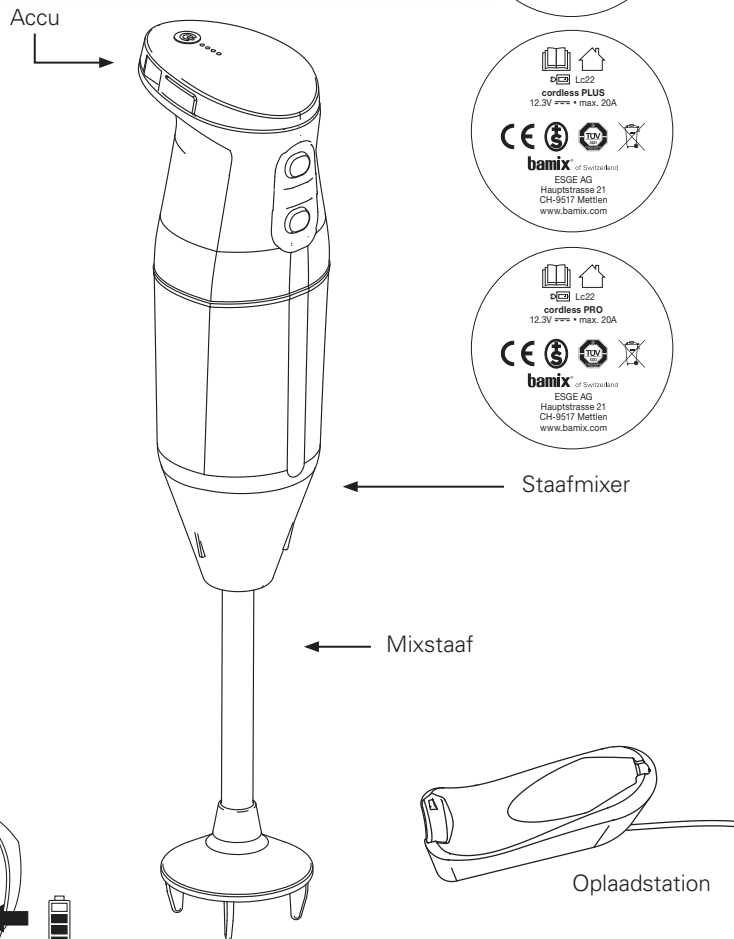

Accessoires, 3 onderdelen

Ladestation Input: 220 – 240V ~ 50 – 60Hz • 45W
Output: 12V ~ ~ ~ / 1.85A
battery charger Lc 22 •

bamix® of Switzerland
ESGE AG
Hauptstrasse 21 • CH-9517 Mettlen
www.bamix.com

Verklaring van de symbolen op de typeplaatjes

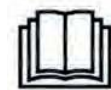

Gebruiksaanwijzing lezen

De gebruiksaanwijzing voor apparaten die door middel van verwijder- en scheidbare accu's worden gevoed, die voor het laden van de accu van het apparaat worden gescheiden, dient de model- of typeaanduiding van de bijbehorende accu-oplader te bevatten, samen met de inhoud van de volgende informatie:



WAARSCHUWING: Alleen met originele bamix® -accu-oplader Lc22 gebruiken.



Accu-oplader



Alleen voor gebruik binnenshuis



Beschermingsklasse II; bescherming door dubbele of versterkte isolatie



Gelijkstroom



WEEE Richtlijn 2012/19/ EU
Afgedankte elektrische en elektronische apparatuur

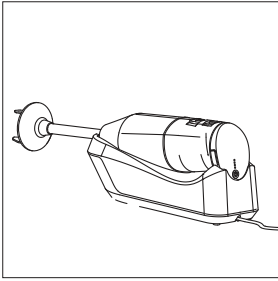

Afbeelding 1: Staafmixer in oplaadstation

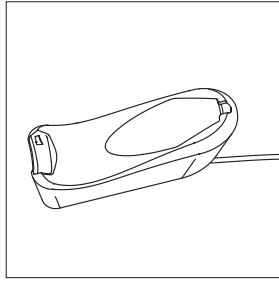

Afbeelding 2: Oplaadstation (2 contactpunten, rechts en links)

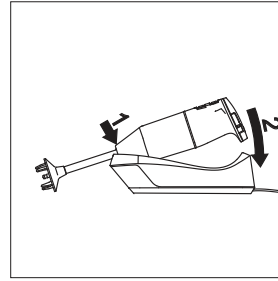

Afbeelding 3: Het plaatsen van de staafmixer in het oplaadstation

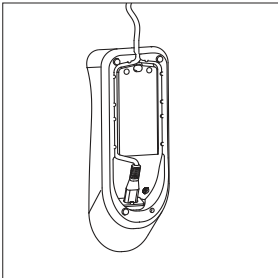

Afbeelding 4: Netkabel-aansluiting (aan de onderzijde van het oplaadstation)

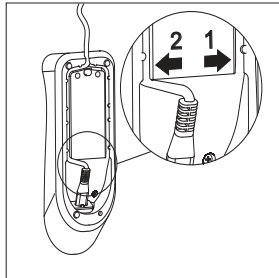

Afbeelding 5: Kabelgoten voor netkabel

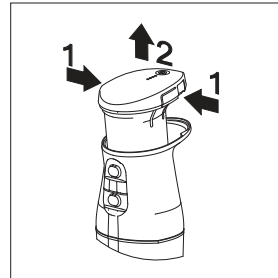

Afbeelding 6: Accu eruit halen (accu vervangen of verwijderen)

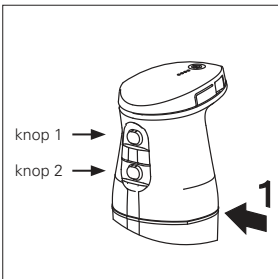

Afbeelding 7: Markering (maximale onderdompel diepte), knoppen



Inhoudsopgave

Voor uw veiligheid ⚠	142
Voordat u de bamix® accu-staafmixer gebruikt	142
Verklaring van veiligheidssymbolen	142
Gebruiksdoeleind	142
Beperking van gebruikers	143
Gebruiksaanwijzing ⚠	143
Plaats van de staafmixer	145
Functionele beschrijving	145
Ingebruikneming	
Vorbereiding	146
Staafmixer instellen en elektrische voorbereiding	146
Leddisplay (opladen en werking)	146
Gebruik van de bamix® accu-staafmixer	147
Reiniging en onderhoud	148
Gebruik van de accu	148
Opslag van de accu/accessoires	150
Accu vervangen	150
Verwijdering	
Accu verwijderen	150
Staafmixer verwijderen	151
Service, reparaties en vervangingsonderdelen	151
Servicediensten per land	151
Technische gegevens	152
Onderdelen, accessoires en hun toepassing	153
Onderdelen aanbrengen en verwisselen	153
Fabrieksgarantie	154

Geachte klant

Gefeliciteerd met uw aankoop van de bamix® **universele keukemachine**. bamix® is miljoenen keren beproefd en heeft gebruikers op alle 5 continenten tevredengesteld. Dit apparaat is geschikt voor de dagelijkse kleine en grotere taken in de keuken.

bamix® is handig omdat het een handvat heeft dat zo is ontworpen dat het comfortabel in de hand ligt en eenvoudig kan worden ingeschakeld. Het is zelfs mogelijk om het apparaat met kleine handen gemakkelijk te bedienen. Bovendien is het geschikt voor linkshandigen. bamix® is een Zwitsers **kwaliteitsproduct** met een hoge precisie waar we al sinds 1954 trots op zijn.

Altijd up-to-date met
www.bamix.com

Voor uw veiligheid

- Lees deze instructies voor ingebruikname.



De volledige gebruiksaanwijzing kan worden gedownload vanaf www.bamix.com.

- Het apparaat mag alleen worden gebruikt voor het doel waarvoor het is bestemd, namelijk de bereiding van voedsel.
- Wij wijzen alle claims en aansprakelijkheid af voor elk gebruik dat niets met voedselbereiding te maken heeft.

Voor gebruik

Lees **alle** hoofdstukken en de informatie in deze gebruiksaanwijzing zorgvuldig door. Zij geven u belangrijke informatie over het gebruik, de veiligheid en het onderhoud van het apparaat. Bewaar deze instructies zorgvuldig en geef ze door aan volgende gebruikers. Het apparaat mag alleen worden gebruikt voor het doel waarvoor het is bestemd, in overeenstemming met deze gebruiksaanwijzing.

Aanwijzingen en tips over:

- Onderhoud
- Montage
- Recepten
- Accessoires

Download op: www.bamix.com

Verklaring van veiligheidssymbolen



Dit symbool wijst op de gevaren waarbij u zich ernstig of zelfs dodelijk kunt verwonden als u deze instructies niet opvolgt!



Dit symbool dient als extra informatie bij de veiligheidsinstructies.

Gebruiksdoeleind

Dit apparaat mag alleen worden gebruikt voor het bereiden van voedsel. Elk ander gebruik van dit apparaat kan gevaarlijk zijn en tot ernstig of zwaar letsel leiden. Bij oneigenlijk gebruik of onjuiste bediening vervalt de aansprakelijkheid en de garantie van de fabrikant. Zie ook 'Fabrieksgarantie' (pagina 145)!

Beperking van gebruikers

- Dit apparaat mag alleen worden bediend door personen die met de inhoud van deze gebruiksaanwijzing vertrouwd zijn en over de hiervoor noodzakelijke lichamelijke, zintuiglijke of geestelijke capaciteiten beschikken. Personen die onder invloed van alcohol of medicijnen zijn of personen die niet over de hiervoor noodzakelijke vaardigheden beschikken, mogen dit apparaat alleen onder toezicht gebruiken.
- Dit apparaat mag niet door kinderen worden gebruikt. Houd het apparaat en het aansluitsnoer, zijn onderdelen (messen zijn geslepen en scherp!) en het verpakkingsmateriaal/plakband (levensgevaar door verstikking) buiten bereik van kinderen.
- Dit apparaat kan worden gebruikt door kinderen vanaf 8 jaar en personen met verminderde lichamelijke, zintuiglijke of geestelijke vermogens of met gebrek aan ervaring en kennis, op voorwaarde dat zij onder toezicht staan of instructies hebben gekregen over het veilig gebruik van het apparaat en de gevaren ervan begrijpen. Kinderen mogen nooit met dit apparaat spelen. Reiniging en gebruikeronderhoud mogen niet zonder toezicht door kinderen worden uitgevoerd.



Gebruiksaanwijzing

Om letsel of schade aan het apparaat tijdens het gebruik te voorkomen, is het van essentieel belang de volgende veiligheidsinstructies in acht te nemen:

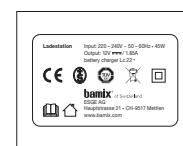

Oplader

- Sluit het oplaadstation alleen aan op wisselstroom - met een spanning die overeenkomt met het typeplaatje op het apparaat.

- Een elektrisch apparaat is geen kinderspeelgoed. Kinderen herkennen de gevaren niet die aan elektrische apparaten zijn verbonden. Gebruik en bewaar dit apparaat daarom buiten het bereik van kinderen.

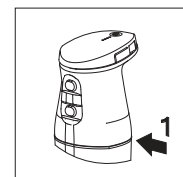

- Het apparaat mag alleen maar in vloeistoffen worden ondergedompeld tot het niveau van de scheiding tussen de behuizing en de handgreep (markering 1).

- **Verwijder de accu bij het verwisselen van de onderdelen!**
- Schakel het apparaat pas in als de staaf zich in de werkkom bevindt.

- Leg de kabel van het oplaadstation zodanig dat hij niet in contact kan komen met hete of scherpe voorwerpen, en dat niemand erover kan struikelen! Buig hem niet, plaats er geen zware voorwerpen op en wikkel hem niet om het apparaat heen. Laat het netsnoer niet over de rand van het werkblad hangen.

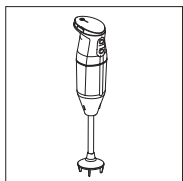

- De accu mag niet in contact komen met hitte, vuur of vuil.

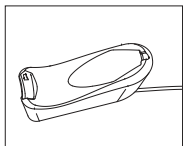

- Gebruik uitsluitend het oplaadstation, de oplaadstationkabel en de accessoires die zij bijgeleverd. Het apparaat mag alleen met de originele onderdelen en accessoires worden gebruikt.

- Werk alleen met de staafmixer als deze zich in een bak met een platte bodem bevindt.
- Onjuiste omgang met elektriciteit kan ernstige gevolgen hebben en tot de dood leiden!
- Breng de onder spanning staande onderdelen nooit in contact met water.
- Dompel de complete staafmixer, de accu, het oplaadstation of de kabel van het oplaadstation nooit onder in water of andere vloeistoffen.

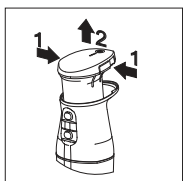

- Stel het apparaat nooit bloot aan regen of andere vochtigheid. Als het apparaat toch in het water is gevallen, trek dan eerst met droge handen de stekker van de oplaadstationkabel uit het stopcontact en haal vervolgens de onderdelen van het apparaat uit het water. Trek daarna de accu-pack uit het handvat van de mixer en laat vervolgens het gehele apparaat door een erkende servicedienst controleren alvorens het weer in gebruik te nemen.

- Gebruik het apparaat nooit met natte handen. Gebruik het niet als het vochtig of nat is of als u op een vochtige grond staat.
- De staafmixer en het oplaadstation mogen niet in de vaatwasmachine worden gereinigd.

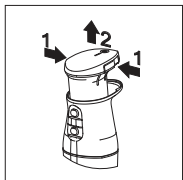

- Volledige uitschakeling van de mixer in geval van een storing: U kunt de accu-pack eruit trekken door tegelijkertijd op de twee ontgrendelkleppen (links en rechts van het deksel van de mixer) te drukken. Dit vereist enige kracht. Er staat nu geen spanning meer op het apparaat. Door de accu opnieuw te plaatsen, kunt u hem opnieuw inschakelen. Deze uitschakelprocedure moet ook worden uitgevoerd wanneer de accu wordt vervangen (aan het eind van zijn levensduur). Volg hiervoor ook de noodzakelijke instructies in de hoofdstukken 'Accu vervangen' (pagina 141) en 'Accu verwijderen' (pagina 141).

- Trek altijd de stekker van de oplaadstationkabel uit het stopcontact in geval van storingen in het oplaadstation. Trek daarbij aan de stekker en niet aan de kabel.
- Stop in geval van schade aan onderdelen van het apparaat onmiddellijk met het gebruik ervan, om gevaarlijke omstandigheden te voorkomen. Laat daarna het gehele apparaat door een erkende servicedienst controleren, voordat u hem weer in gebruik neemt.
- Als de netadapter of het oplaadstation is beschadigd, moet het oplaadstation door een origineel oplaadstation worden vervangen, dat verkrijgbaar is bij de fabrikant of diens nationale klantenservice; zie hiervoor 'Service, reparaties en reserveonderdelen' (pagina 142).
- Voedsel kan spatten tijdens de verwerking. Laat daarom heet voedsel afkoelen voordat u het gaat verwerken, om verwondingen te voorkomen.
- Neem de pan van het fornuis als u de staafmixer in deze pan gaat gebruiken.



Ontploffingsgevaar!

Bescherm de accu tegen hitte en vuur. Gebruik het apparaat niet in ruimtes met ontplofbare of ontvlambare stoffen of vloeistoffen.

Plaats van de staafmixer

Kies een plaats voor de staafmixer met voldoende werkruimte en zorg ervoor dat hij zich op een droge plek en buiten het bereik van kinderen bevindt. Zorg ervoor dat er niets op het apparaat kan vallen en dat het apparaat zelf ook nergens kan vallen. Plaats het apparaat nooit in de buurt van apparaten die warmte afgeven, zoals ovens, gasfornuizen, kookplaten, etc

Functionele beschrijving

De accu-staafmixer kan worden gebruikt voor het hakken, fijnhakken, pureren, opkloppen, losmaken, roeren, mixen of snijden van vast en vloeibaar voedsel.

De staafmixer is standaard uitgerust met het multimes, de garde en de klopper. Optioneel kan het assortiment worden aangevuld met het vlees- en groentemes. Gedetailleerde informatie over mogelijke toepassingen vindt u onder 'Onderdelen, accessoires en hun toepassing' (pagina 144) of in de volledige versie van de gebruiksaanwijzing / FULL INSTRUCTION MANUAL op www.bamix.com, waar ook informatie over bereidingshoeveelheden wordt gegeven.

De staafmixer heeft 3 snelheidsstanden. Een overbelastingsbeveiliging met automatische veiligheidsuitschakeling wordt automatisch geactiveerd bij:

- Oververhitting
- Blokkade van de messen
- Continue werking van langer dan 5 min.

Ingebruikname

Vorbereitung

- Haal de staafmixer en alle accessoires voorzichtig uit de verpakking.
- Verwijder alle verpakkingsonderdelen en bewaar de volledige verpakking.
- Reinig de staafmixer en accessoires voordat ze in contact komen met voedsel; zie hiervoor 'Reiniging en onderhoud' (pagina 139).

Staaftmixer instellen en elektrische voorbereiding

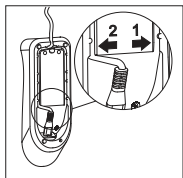

- Steek de kabel van het oplaadstation in de onderkant van het oplaadstation, steek de kabel vervolgens in de daarvoor bestemde gleuf en trek de kabel naar buiten.

Let op: alleen kabelgoot 2 mag worden gebruikt!

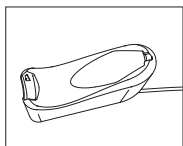

- Plaats het oplaadstation (afbeelding 2) op een vlakke, slipvrije ondergrond in de onmiddellijke nabijheid van een stopcontact.

- Steek de stekker in het stopcontact.
- Plaats de staafmixer in het oplaadstation totdat de accu volledig is opgeladen. De accu is bij de levering slechts gedeeltelijk opgeladen.

Leddisplay (opladen en werking)

Leddisplay: Mixer in het oplaadstation

- 1-4 leds knipperen afwisselend = accu in oplaadmodus
4 leds lichten kort op wanneer mixer wordt geplaatst = accu is opgeladen en klaar voor gebruik

LED-display: Mixer inschakelen (mixer niet in oplaadstation)

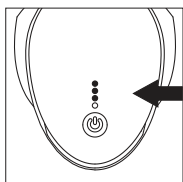

Terwijl de grote multifunctionele knop wordt ingedrukt (1-2 seconden), verschijnt een blauw lampje als bevestiging van de inschakelmodus. Tegelijkertijd geven de 4 leds het oplaadniveau van de accu aan. Na het loslaten van de grote multifunctionele knop gaan de leds van de oplaadniveau-indicatoren uit en brandt alleen de grote multifunctionele knop. Zolang de multifunctionele knop brandt, kan er met de mixer gewerkt worden. Als de knop niet brandt, zie verderop (in dit hoofdstuk), 'Leddisplay zonder licht'.

Wanneer de multifunctionele knop wordt ingedrukt, licht de huidige oplaadstatus gedurende 1 seconde op.

- 4 leds branden = volle acculading voor ca. 20 minuten bedrijfstijd
3 leds branden = $\frac{3}{4}$ acculading van ≥ 15 minuten bedrijfstijd
2 leds branden = $\frac{1}{2}$ acculading van ≥ 7 minuten bedrijfstijd
1 led brandt = $\frac{1}{4}$ acculading van ≤ 7 minuten bedrijfstijd
Advies: Opladen van de accu

Leddisplay: Mixer tijdens het gebruik

De grote multifunctionele knop brandt de hele tijd blauw. Opmerking: De mixer schakelt zichzelf na 60 seconden uit als hij niet wordt gebruikt, zie hiervoor 'Leddisplay zonder licht'.

Leddisplay: Zonder ledlampje

De leddisplay van de staafmixer heeft een uitschakelfunctie (slaapfunctie) die in werking treedt als u de staafmixer 60 seconden niet gebruikt. Deze schakelt hem dan automatisch in de slaapmodus. Door één keer op de multifunctionele toets te drukken wordt het apparaat opnieuw aangezet en is hij klaar voor gebruik. Deze slaapmodus is ingebouwd om langer met het apparaat te kunnen werken en de levensduur van de accu te verlengen.

Gebruik van de bamix® accu-staaftmixer

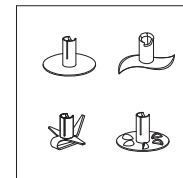

Voordat u met het apparaat kunt werken, dient u er een onderdeel op te bevestigen.



VOORZICHTIG! Er is een risico op verwondingen tijdens het bevestigen en verwisselen van onderdelen: Voor een gedetailleerde beschrijving zie 'Onderdelen aanbrengen en verwisselen' (pagina 144).

De messen van de opzetstukken zijn zeer scherp! VOORZICHTIG, letselgevaar: Gebruik nooit uw handen om stukken te verwijderen die het mes blokkeren! Gebruik hiervoor een stomp voorwerp (bijv. met een lang houten of plastic handvat).

- Vul een bak met een platte bodem of een bamix® mengbeker (zie www.bamix.com). Zet de staafmixer pas aan als hij in deze bak zit.
- Let er bij bakken met een coating op dat u deze coating niet beschadigt. Voor meer informatie over toepassingen van opzetstukken voor het mixen, puren, kloppen, etc. zie www.bamix.com.

Opmerking: Om de staafmixer tegen overbelasting te beschermen, schakelt deze automatisch uit in geval van oververhitting of blokkering van het mes. De staafmixer kan daarna weer worden aangezet en gebruikt.

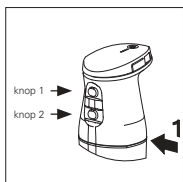

Verander desgewenst de snelheid door op knop 1 en/of 2 te drukken:

Niveau 1 (knop 1) lage snelheid

Niveau 2 (knop 2) hoge snelheid

Booster (drukknop 1 & 2 gelijktijdig in) max. snelheid



Type	bamix® cordless	bamix® cordless PLUS	bamix® cordless PRO
Snelheid 1 / omw/min	8000	8000	8000
Snelheid 2 / omw/min	13000	14000	14000
Booster / omw/min	-	15000	15500
Gewicht	665 g	665 g	700 g
Afmeting in mm	65x65x360	65x65x360	65x65x410
Lengte aandrijfjas in mm	140	140	190

Reiniging en onderhoud



Verwijder altijd de accu uit de accu-staafmixer voordat u hem schoonmaakt (afbeelding 6)!

Gedetailleerde informatie over reiniging en onderhoud van de bamix® staafmixer vindt u in de volledige versie van de gebruiksaanwijzing / FULL INSTRUCTION MANUAL op www.bamix.com.

- Gebruik geen schurende reinigingsmiddelen, agressieve vloeistoffen, sponzen met een ruw oppervlak of harde borstels.
- Reinig het apparaat niet in de vaatwasmachine. De staafmixer zou hierdoor beschadigd kunnen raken! Reinig het apparaat alleen met een vochtige doek.
- Laat de mixstaf niet gedurende lange tijd in vloeistoffen staan, anders kan dit leiden tot verkleuringen.

Gebruik van de accu



WAARSCHUWING: Explosieve gassen. Vermijd vlammen en vonken. Zorg voor voldoende ventilatie tijdens het opladen.



VOORZICHTIG! GEVAAR VOOR LETSEL BIJ VERKEERDE ONGANG MET DE ACCU! Opladbare accu's moeten met bijzondere zorg worden behandeld.

- Gebruik alleen de originele accu's. Plaats geen niet-oplaadbare batterijen op het oplaadstation; deze zijn niet oplaadbaar!
- Gooi accu's niet in het vuur en stel ze niet bloot aan hoge temperaturen. Er is ontploffingsgevaar.
- Gebruik alleen onbeschadigde accu's.
- Stel accu's en het oplaadstation nooit bloot aan direct zonlicht of vocht.
- Kortsluit nooit een accu. De accu kan doorbranden door oververhitting als gevolg van kortsluiting.
- Open nooit een accu. Vloeistof die bij verkeerd gebruik weglekt, kan huidirritatie veroorzaken. Vermijd contact met deze vloeistof. Bij aanraking de vloeistof onmiddellijk afspoelen. Als de vloeistof in de ogen komt, de ogen onmiddellijk 10 minuten met water spoelen en direct medische hulp inroepen.



LET OP: VERMINDERDE LEVENSDUUR VAN DE ACCU BIJ ONJUISTE BEHANDELING! Onjuiste behandeling kan de prestaties van de accu verminderen.

- Gebruik alleen het originele oplaadstation. Andere oplaadapparaten kunnen de accu vernielen.
- Koppel het oplaadstation los van de stroomvoorziening wanneer deze langere tijd niet wordt gebruikt.
- Verwijder de accu uit het oplaadstation als deze niet is aangesloten op de stroomvoorziening.
- Steek nooit andere voorwerpen in de opening van het oplaadstation of in de accu-poort van het apparaat.
- Vervang accu's die niet meer kunnen worden opgeladen. Deze beschadigen het oplaadstation.

Onjuiste omgang met elektriciteit kan dodelijke gevolgen hebben, en kortsluiting, brand of een elektrische schok veroorzaken! Gebruik nooit een defecte oplaadkabel. In geval van beschadiging moet deze door een speciale aansluitkabel worden vervangen, die verkrijgbaar is bij de fabrikant of diens klantendienst; neem hiervoor contact op met de bamix®-reparatieservice.

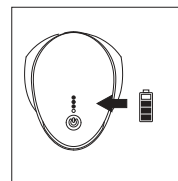

Wanneer de staafmixer is ingeschakeld en de multifunctionele knop wordt ingedrukt, geeft het aantal brandende leds op de leddisplay de oplaadstatus van de staafmixer aan.



Zet de staafmixer niet meer aan als de accu leeg is. Anders kan de accu beschadigd raken.

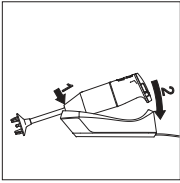

Plaats de staafmixer in het oplaadstation door deze schuin te plaatsen en vervolgens in de horizontale stand te draaien. Wanneer de staafmixer correct op het oplaadstation is aangesloten, knipperen de ledlampjes van de leddisplay. Het aantal knipperende ledlampjes geeft de oplaadstatus aan. De accu is volledig opgeladen zodra er geen ledlampjes meer branden. De accu kan ook zonder staafmixer op het oplaadstation worden opgeladen.

Voor meer informatie over de oplaadniveau-indicator, zie hoofdstuk 'Leddisplay (opladen en werking)' op pagina 137.

Opslag van de accu/accessoires



Houd het apparaat en de accessoires buiten het bereik van kinderen. Voor langere opslag van het apparaat (zonder gebruik), laadt u de accu van tevoren volledig op. Anders kan de accu beschadigd raken.

Koppel het oplaadstation altijd los van de stroomvoorziening als u hem langere tijd niet gebruikt! Het oplaadstation is pas van de stroomvoorziening losgekoppeld als u de stekker uit het stopcontact trekt. Controleer de kabel regelmatig op beschadigingen! Een beschadigd apparaat of beschadigde kabel mag niet meer in gebruik worden genomen! Trek de stekker nooit aan de kabel of met natte handen uit het stopcontact!

Accu vervangen

U kunt de accu-pack eruit trekken door tegelijkertijd op de twee ontgrendelkleppen (links en rechts van het deksel van de mixer, afbeelding 6) te drukken. Dit vereist enige kracht. De staafmixer is dan niet meer op de elektriciteit aangesloten. Door de accu terug te plaatsen en het apparaat opnieuw in te schakelen, kunt u verder gaan met uw werk. Deze procedure moet ook worden uitgevoerd bij het vervangen van de accu (aan het eind van zijn levensduur). Zie hiervoor ook het hoofdstuk 'Accu verwijderen' (pagina 141).



Verwijdering Verwijdering van de accu



Dit product mag aan het eind van zijn levensduur niet bij het normale huisvuil worden verwijderd. Het moet bij een inzamelpunt voor de recycling van elektrische en elektronische apparatuur worden ingeleverd. Het symbool op het product, de gebruiksaanwijzing of de verpakking geeft dit aan. Zie hiervoor ook de informatie onder 'Technische gegevens' (pagina 143).

De materialen zijn recyclebaar volgens hun etikettering. Met het hergebruik, de recycling of andere vormen van hergebruik van oude apparaten levert u een belangrijke bijdrage aan de bescherming van ons milieu.

- Verwijder de oude accu overeenkomstig de plaatselijke en landelijke voorschriften en lever hem in bij een inzamelpunt voor batterijen.
- Zelfs volledig ontladen accu's bevatten restenergie. Om kortsluiting te voorkomen, dient u de polen, bijvoorbeeld met isolatietape, te isoleren!

REACH-REGELGEVING: Zie www.bamix.com



Staaftmixer verwijderen

- Verwijder de accu volgens het hoofdstuk 'Accu vervangen' (pagina 141).
- Verwijder de staafmixer op de juiste manier bij de plaatselijke afvalverwerkingslocatie (vraag eerst of het apparaat eventueel nog gerepareerd kan worden)
- Gooi de accu weg volgens de instructies 'Accu verwijderen' (pagina 141).



Service, reparaties en vervangingsonderdelen

Uw apparaat voldoet aan de geldende veiligheidsvoorschriften voor elektrische huishoudelijke apparaten. Neem voor een reparatie contact op met de klantenservice van bamix®. Zo bent u er zeker van dat defecten en storingen vakkundig en snel worden verholpen.

Reparaties mogen alleen door onze gekwalificeerde technici worden uitgevoerd. Reparaties door ongekwalificeerde technici kunnen aanzienlijke gevaren voor de gebruiker laten ontstaan. Indien het apparaat voor andere doeleinden wordt gebruikt dan waarvoor het bestemd is, of indien het verkeerd wordt bediend of door ongekwalificeerde technici wordt gerepareerd, dan is de fabrikant niet aansprakelijk voor eventuele schade. In dat geval vervalt de aanspraak op garantie.

Gelieve binnen de garantieperiode altijd het aankoopbewijs bij te voegen. Gebruik **alleen originele vervangingsonderdelen**. Het gebruik van de verkeerde accessoires kan letsel of schade aan het apparaat veroorzaken! Ook mogen er geen bamix®-onderdelen voor een ander doel worden gebruikt dan waarvoor ze bestemd zijn of samen met een product van een concurrent worden gebruikt! Vermeld de gegevens die op het typeplaatje zijn gedrukt of in reliëf zijn aangebracht.

Service diensten per land

Zwitserland: online@bamix.ch
https://www.bamix.com/ch_de

Duitsland: service@unold.de
<https://www.unold.de/>

Andere landspecifieke servicepunten zijn te vinden op:
https://www.bamix.com/ch_de/service

Technische gegevens (voor prestatiegegevens zie het productoverzicht)

Mechanisch en elektrische veiligheid

IEC 60335-2-14:2016+AMD1:2019
IEC 60335-1:2010+AMD1:2013, AMD2:2016
EN 60335-2-14:2006+A1:2008+A11:2012+ A12:2016
EN 60335-1:2012+A11:2014+A13:2017+A1:2019+A14:2019
+A2:2019+A15:2021

IEC 60335-2-29:2016+AMD1:2019
IEC 60335-1:2010+AMD1:2013+AMD2:2016
EN 60335-2-29:2004+A2:2010+A11:2018 gebruikt in combinatie met
EN 60335-1:2012+A11:2014+A13:2017+A1:2019 + A14:2019
+ A2:2019+A15:2021
EN 62233:2008

EN 55014-1:2017/A11:2020
EN 61000-3-2:2014
EN 61000-3-3:2013
EN 55014-2:1997/A1:2001/A2:2008

IEC 62133-2:2017
UN 38.3
2014/35/EU LVD
2014/30/EU EMC
2011/65/EU RoHS
2009/125/EG Richtlijn
10/2011/EU PIM
94/62/EG Verpakkingen
2012/19/EU WEEE
1935/2004 EG FMC

Richtlijnen en normen

**Isolatie
Schakelaar
Continue werking
Materialen**

Dubbel geïsoleerd
Veiligheidsschakelaar met pulscontact
max. 5 minuten continue werking
Alle onderdelen zijn gemaakt van roestvrije, reuk- en smaakloze materialen die bestand zijn tegen corrosieve levensmiddelen.

Keurmerken



www.tuev-sued.de/ps-zert

Materialen die met levensmiddelen in contact komen



Wij verklaren hierbij dat dit product en zijn onderdelen en accessoires voldoen aan de Verordening nr. 10/2011 van de Europese Commissie betreffende materialen die met levensmiddelen in contact komen en dat alle relevante, wettelijke grenswaarden hierbij in acht worden genomen.

Verwijdering



Dit product voldoet aan de Europese Richtlijn 2012/19/EU betreffende afgedankte elektrische en elektronische apparatuur - WEEE. Deze richtlijn regelt de verwijdering en recycling van dergelijke apparatuur binnen de EU. Neem voor verwijderingsinstructies contact op met uw dealer of de plaatselijke autoriteiten.

Fabrikant

ESGE AG, Hauptstrasse 21, CH-9517 Mettlen/Zwitserland
Vervaardigd in Zwitserland
Alle informatie in dit document kan zonder voorafgaande kennisgeving worden gewijzigd. Bovenstaande informatie kan van land tot land verschillen.

www.bamix.com

Onderdelen, accessoires en hun toepassing

Uitvoerige informatie over de onderdelen en overige accessoires (niet bij de levering inbegrepen) alsmede het gebruik ervan (fijnhakken, hakken, pureren, kloppen, losmaken, roeren, mengen, snijden) vindt u in de volledige versie van de gebruiksaanwijzing / FULL INSTRUCTION MANUAL op www.bamix.com

Onderdelen aanbrengen en verwisselen



Gevaar voor letsel! Bij alle onderdelen bestaat gevaar voor verwonding door scherpe randen/messen en draaiende delen! Houd haar, kleding, vingers etc. altijd uit de buurt van het mesopzetstuk. Wacht altijd tot de draaiende delen volledig tot stilstand zijn gekomen voordat u ze aanraakt! Deze waarschuwing geldt voor alle onderdelen en accessoires!

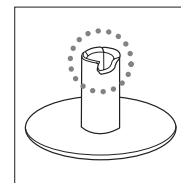

Uitsparing

Als u de accessoires nader bekijkt, zult u een uitsparing vinden.

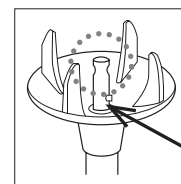

Meeneempen

Aan het uiteinde van de aandrijfas van de bamix®, in het midden van de beschermkap, bevindt zich de zogenaamde aandrijfpen.

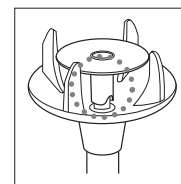

Blokkeren

Verwijder de accu wanneer u onderdelen vervangt. Plaats daarna het desgewenste accessoire op het asuiteinde, zodat de aandrijfpen precies in de uitsparing past. Let er bij het aanbrengen van het accessoire op dat deze loodrecht op de as wordt gemonteerd.

Als u het accessoire vervangt, haalt u eerst de accu uit de staafmixer en trekt u het accessoire vervolgens gewoon naar beneden. Als het moeilijk is om het accessoire eruit te trekken, kunt u dit onderdeel van de bamix® losser maken door het kort in heet water onder te dompelen en aan te zetten. Verwijder daarna de accu weer en trek het accessoire, eventueel met behulp van een hefboom (bijv. een schroevendraaier), vervolgens naar beneden.

Fabrieksgarantie

Als fabrikant geven wij 5 jaar garantie op de staafmixer en het oplaadstation (2 jaar voor de accu) vanaf de datum van aankoop. Binnen deze garantieperiode zullen wij, naar eigen goeddunken, alle defecten ten gevolge van materiaal- of fabricagefouten herstellen of het apparaat kosteloos vervangen. Indien de verkoper een andere garantievoorwaarden biedt, moet het apparaat als garantiegeval bij deze verkooporganisatie worden aangemeld.

U kunt onze geautoriseerde servicepartners vinden op www.bamix.com

De volgende zaken vallen niet onder de garantie:

Schade als gevolg van oneigenlijk gebruik, normale slijtage of gebruik, alsmede gebreken die een onbeduidend effect hebben op de waarde of de werking van het apparaat. De garantie vervalt als reparaties worden uitgevoerd door onbevoegde personen of als er geen originele bamix® onderdelen worden gebruikt.



Continue werking max. 5 minuten!

Accessoires

die ook verkrijgbaar zijn

UW
ZWITSERS
KWALITEIT-
SPRODUCT



sniijdt

Vleesmes

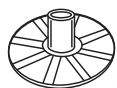

verpulvert

Poederschijf



hakt

Processor

Kleuren: wit/zwart



voor kleine
hoeveelheden

Beker 400 ml



voor middel-
grote hoeveelheden

Beker 600 ml



voor grote
hoeveelheden

Kan 1000 ml



hakt

Hakker



raspt en snijdt

SliceSy®

Kleuren: wit/lichtgrijs/zwart/
rood



heerlijk koken

Recepten

Pakningsinhoud
bamix® batteridrevet stavmixer



Batteri

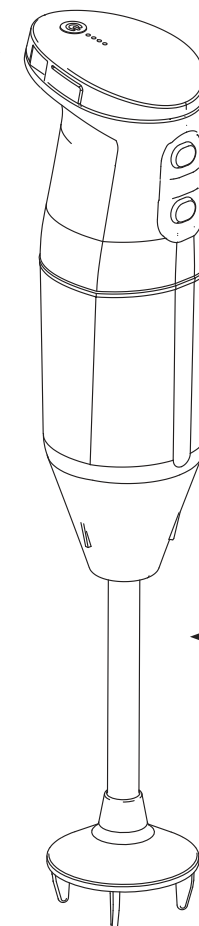

← Stavmixer

← Blandestav



Ladestasjon

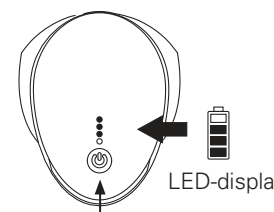

LED-display

Multifunksjonsknapp



Tilbehør, 3 arbeidsdeler

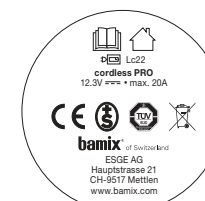
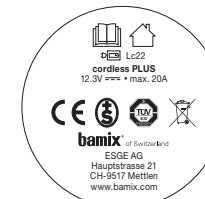
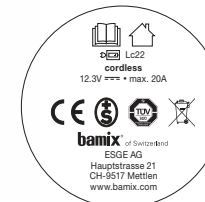

Ladestation Input: 220 – 240V ~ 50 – 60Hz • 45W
Output: 12V = / 1.85A
battery charger Lc 22 •

bamix® of Switzerland
ESGE AG
Hauptstrasse 21 • CH-9517 Mettlen
www.bamix.com

Symbolforklaring til typeskiltene



Les brukerhåndboken

Anvisningene for batteridrevne apparater som bruker uttakbare batterier og batterier som kan skilles fra apparater for opplading, skal inneholde modell- eller typebetegnelse for batteriladeren som skal brukes, sammen med innholdet av følgende opplysninger:



ADVARSEL: Skal kun brukes sammen med original bamix® batterilader Lc22.



Batterilader



Kun til bruk innendørs



Kapslingsgrad II; beskyttelse ved dobbelt eller forsterket isolering



Likestrøm



WEEE-direktiv 2012/19/EU
Avfall fra elektrisk og elektronisk utstyr

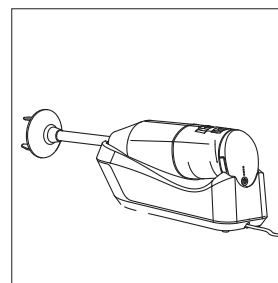

Fig. 1: Stavmikser i ladestasjonen

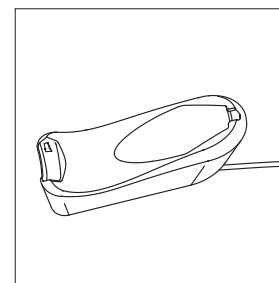

Fig. 2: Ladestasjon (2 kontakter, til høyre og til venstre)

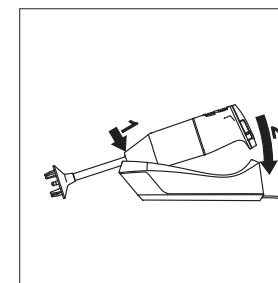

Fig. 3: Sette stavmikseren i ladestasjonen

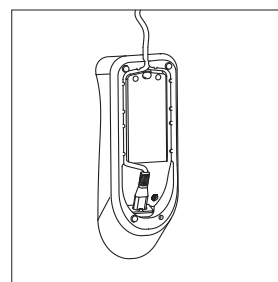

Fig. 4: Ledningstilkobling (på undersiden av ladestasjonen)

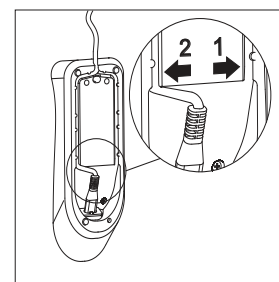

Fig. 5: Kabelkanaler for ledningen

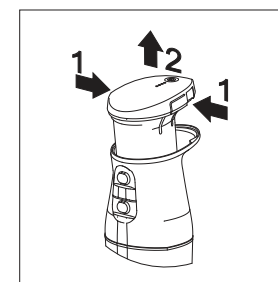

Fig. 6: Ta ut batteriet (skifte batteri eller avfallsbehandling)

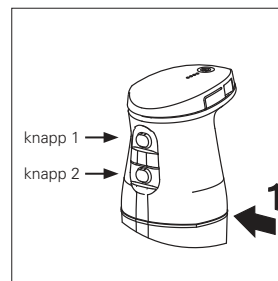

Fig. 7: Markering (maks. nedsenkingsdybde), knapper



finhakker
Universalkniv



emulgerer
Blandeskive

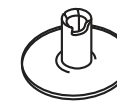

skummer
Piskeskive

Alltid oppdatert med
→ www.bamix.com

Innholdsfortegnelse

For din egen sikkerhet 	159
Før bruk av din bamix® batteridrevne stavmikser	159
Forklaring av sikkerhetssymboler	159
Tiltenkt bruk	159
Begrensning av brukere	160
Betjeningsinstrukser 	160
Plassering av stavmikseren	162
Funksjonsbeskrivelse	162
Igangsetting	
Forberedelse	162
Klargjøre stavmikseren og elektrisk forberedelse	162
LED-display (lade og arbeide)	163
Bruke bamix® batteridrevet stavmikser	164
Rengjøring og stell	164
Behandle batteriet	165
Oppbevare batteriet/apparatet	166
Skifte batteri	166
Avfallsbehandling	
Avfallsbehandling batteri	166
Avfallsbehandling stavmikser	167
Service, reparasjoner og reservedeler	167
Servicesteder i de enkelte land	167
Tekniske data	168
Arbeidsdeler, tilbehør og bruk av dette	169
Sette på og skifte arbeidsdeler	169
Produsentgaranti	170

Kjære kunde

Vi gratulerer deg med kjøpet av bamix® universal-kjøkkenmaskinen. bamix® brukes av millioner av tilfredse kunder over hele verden. Den egner seg for de daglige små og større oppgaver på kjøkkenet.

bamix® er lett å håndtere, fordi den har et grep som er tilpasset hånden og er lett å starte. Selv små hender kan betjene apparatet. Den egner seg også for venstrehendte. bamix® er et ytterst presist sveitsisk kvalitetsprodukt vi har vært stolte av siden 1954.

For din egen sikkerhet

- Les denne bruksanvisningen før bruk.



Du kan laste ned hele bruksanvisningen fra www.bamix.com.

- Apparatet skal kun anvendes for forskriftsmessig bruk, for tilberedning av matvarer.
- Vi avviser ethvert garantiansvar for bruk som ikke har sammenheng med tilberedning av matvarer.

Før bruk

Les nøye gjennom **alle** kapitler og informasjonen i denne bruksanvisningen. Her finner du viktige opplysninger om sikkerhet samt bruk og vedlikehold av apparatet. Ta godt vare på denne anvisningen og gi den videre til andre brukere. Apparatet skal kun brukes til det formål det er beregnet til i henhold til denne bruksanvisningen.

Merknader og tips om:

- stell
- oppskrifter
- montering
- tilbehør

Last ned fra: www.bamix.com

Forklaring av sikkerhetssymboler

Dette symbolet viser farer som kan forårsake alvorlige eller sågar livsfarlige skader hvis du ikke følger anvisningene!



Dette symbolet brukes for tilleggsinformasjon til sikkerhetsinstruksene.

Tiltenkt bruk

Dette apparatet skal kun brukes til å bearbeide matvarer med. Enhver annen bruk av apparatet kan være farlig og føre til alvorlige personskader. Produsentens garantiansvar bortfaller ved bruk i strid med forskriftene eller ved feil betjening. Se også «Produsentgaranti» (side 160)!

Begrensning av brukere

- Dette apparatet skal kun betjenes av personer som er kjent med innholdet i denne bruksanvisningen og som har de nødvendige fysiske, sensoriske eller psykiske evner. Personen som er påvirket av alkohol eller legemidler, eller personer som ikke har de nødvendige evner, skal kun bruke apparatet under tilsyn.
- Dette apparatet skal ikke brukes av barn. Apparatet og dets tilkoblingsledning, arbeidsdeler (knivene er slipt!) samt emballasjemateriale/tape (fare for kvelning) må holdes utilgjengelig for barn.
- Dette apparatet kan brukes av barn fra og med 8 år og personer med innskrenkede fysiske, sensoriske eller psykiske evner eller manglende erfaring og kunnskap, dersom disse personene er under tilsyn eller har fått opplæring i sikker bruk av apparatet og har forstått farene ved bruk av apparatet. Barn må ikke leke med apparatet. Rengjøring og vedlikehold skal ikke utføres av barn, med mindre de er under tilsyn.

Betjeningsinstrukser

For å unngå personskader eller skader på apparatet under bruk er det viktig at du legger merke til følgende sikkerhetsinstrukser:



Ladestasjon

- Ladestasjonen skal kun kobles til vekselstrøm med spenning iht. typeskiltet på apparatet.

- Et elektrisk apparat er ikke et leketøy for barn. Barn er ikke klar over faren som kan oppstå ved bruk av elektriske apparater. Apparatet skal derfor brukes og oppbevares utilgjengelig for barn.

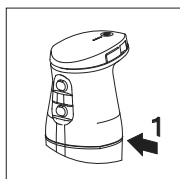

- Apparatet kan dyppes i væske kun opp til skillet mellom hus og håndtak (markering 1).

- **Ta av alle arbeidsdeler når du skal skifte batteri!**
- Ikke slå på apparatet før staven er i begeret.
- Legg ladestasjonskabelen slik at den ikke kan berøre varme eller skarpe gjenstander og ingen kan snuble i den. Ikke bøy den, ikke sett tunge gjenstander på den og ikke vikle den rundt apparatet. Ikke la strømledningen henge ned over kanten på kjøkkenbenken.

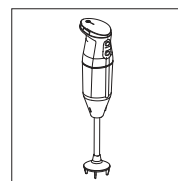

- Batteriet må ikke komme i kontakt med varme, ild eller smuss.

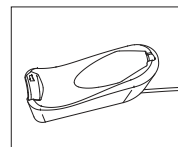

- Bruk utelukkende den medleverte ladestasjonen, den vedlagte ladestasjonskabelen og det medleverte tilbehøret. Apparatet skal kun brukes med originale deler og originalt tilbehør.

- Arbeid med stavmikseren først når den står i et berger med flat bunn.
- Ikke-forskriftsmessig omgang med strøm kan ha døden til følge!
- Sørg for at de strømførende delene aldri kommer i kontakt med vann.
- Ikke dypp hele stavmikseren, batteriet, ladestasjonen eller ladestasjonskabelen i vann eller andre væsker.

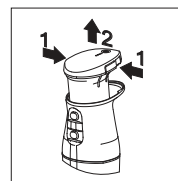

- Ikke utsett apparatet for regn eller annen intens fuktighet. Skulle apparatet allikevel en gang falle i vann, trekker du først ladestasjonskabelen ut av stikkkontakten med tørre hender og tar så apparatdelene opp av vannet. Trekk batteripakken ut av mikserhåndtaket og la et godkjent serviceverksted kontrollere hele apparatet før du tar det i bruk igjen.

- Ikke bruk apparatet med fuktige hender. Ikke bruk det hvis det er fuktig eller vått eller når du står på et fuktig gulv.
- Stavmikseren og ladestasjonen skal ikke rengjøres i oppvaskmaskin.

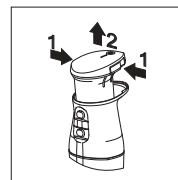

- For å slå av hele mikseren i tilfelle feil, kan du trekke ut batteripakken ved å trykke på de to opplåsingstastene (til venstre og til høyre på mikserdekselet) samtidig. Dette krever noe makt. Apparatet er nå uten strøm. Ved å sette inn batteriet igjen kan du gjenta innkoblingsprosessen. Denne prosedyren skal også utføres når du har skiftet batteri (på slutten av batteriets levetid). Følg instruksene i kapitlene «Skifte batteri» (side 156) og «Avfallsbehandling batteri» (side 156).

- Skulle det oppstå feil på ladestasjonen, må du alltid trekke ladestasjonskabelen ut av stikkkontakten. Trekk i pluggen, ikke i kabelen.
- I tilfelle skader på apparatdeler må du avslutte bruken omgående for å unngå fare. La et godkjent serviceverksted kontrollere hele apparatet før du tar det i bruk igjen.
- Hvis pluggadapteren eller ladestasjonen er skadet, må ladestasjonen skiftes ut med en original ladestasjon. En slik fås hos produsenten eller dennes nasjonale kundeservice, se «Service, reparasjoner og reservedeler» (side 157).

- Det kan sprute ut matvarer under prosessen. For å unngå skålding bør du derfor la varm mat avkjøles før den bearbeides.
- Trekk gryta av koketoppen hvis du skal bruke stavmikseren i gryta.



Eksplisjonsfare!

Beskytt batteriet mot varme og ild. Ikke bruk apparatet i rom med eksplosive eller antenkelige substanser eller væsker.

Plassering av stavmikseren

Velg et tørt sted med nok arbeidsplass for stavmikseren og pass på at stedet er utenfor barns rekkevidde. Sørg for at ingen ting kan falle ned på apparatet og at apparatet selv heller ikke kan falle ned. Ikke plasser stavmikseren i nærheten av apparater som avgir varme, som f.eks. ovn, gasskomfyr, kokeplater etc.

Funksjonsbeskrivelse

Den batteridrevne stavmikseren kan brukes til å finhakke, male, purere, vispe, piske opp, røre, blande eller kutte opp faste eller flytende matvarer.

Som standard leveres stavmikseren med universalkniven, blandeskiven og piske-skiven. Om ønskelig kan utvalget suppleres med kjøtt- og grønnsakskniven. Du finner detaljerte bruksmuligheter under «Arbeidsdeler, tilbehør og bruk av dette» (side 159) eller i fullversjonen av bruksanvisningen / FULL INSTRUCTION MANUAL på www.bamix.com, der du også finner informasjon om tilberedningsmengder.

Stavmikseren har tre hastighetstrinn. Et overlastvern med sikkerhetsutkobling aktiveres automatisk ved:

- Overoppheting
- Knivblokkade
- Permanent drift i mer enn 5 min.

Igangsetting

Forberedelse

- Ta stavmikseren og alt tilbehøret forsiktig ut av forpakningen.
- Fjern alle forpakkingsdeler og ta vare på forpakningen.
- Rengjør stavmikseren og tilbehøret før de kommer i kontakt med matvarer, se «Rengjøring og stell» (side 154).

Klargjøre stavmikseren og elektrisk forberedelse

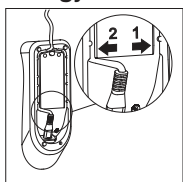

- Plugg ladestasjonskabelen til undersiden på ladestasjonen, før kabelen gjennom åpningen og trekk den ut på utsiden.
OBS: Bruk kun kabelkanal 2!

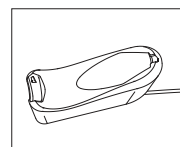

- Still ladestasjonen (fig. 2) på en jevn flate hvor den ikke kan skli, i umiddelbar nærhet av en stikkontakt.

- Stikk pluggen inn i stikkontakten.
- Sett stavmikseren inn i ladestasjonen til batteriet er fulladet. Ved levering er batteriet kun delvis ladet.

LED-display (lade og arbeide)

LED-display: Mikser i ladestasjonen

1–4 LED-er blinker avvekslende	=	batteriet er i lademodus
4 LED-er lyser kort opp når mikseren plasseres i ladestasjonen	=	batteriet er ladet og klart til drift

LED-display: Slå på mikseren (mikseren er ikke i ladestasjonen)

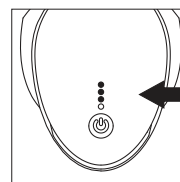

Når den store multifunksjonsknappen trykkes (1-2 sekunder), vises et blått lys som bekrefter innkoblingsmodus. Samtidig viser de 4 LED-ene batteriet ladenivå. Når du slipper den store multifunksjonsknappen, slukker LED-ene på ladenivåindikatoren, og kun den store multifunksjonsknappen lyser. Så lenge multifunksjonsknappen lyser, kan det arbeides med stavmikseren. Hvis knappen ikke lyser, se lenger ned i dette kapitlet, «LED-display uten lys».

Når det trykkes på multifunksjonsknappen, lyser aktuelt ladenivå i 1 sekund.

4 LED-er lyser	=	fullt batterinivå for ca. 20 min. brukstid
3 LED-er lyser	=	¾ batterinivå for ≥ 15 min. brukstid
2 LED-er lyser	=	½ batterinivå for ≥ 7 min. brukstid
1 LED- lyser	=	¼ batterinivå for ≤ 7 min. brukstid

Anbefaling: lad batteriet

LED-display: mikser i bruk

Den store multifunksjonsknappen lyser permanent blått. Merk: Mikseren slår seg av automatisk hvis den ikke er i bruk på 60 sekunder, se «LED-display uten LED-lys».

LED-display: uten LED-lys

Stavmikserens LED-display har en utkoblingsfunksjon (sleep-funksjon) som aktiveres når mikseren ikke brukes på 60 sekunder, og setter stavmikseren i sleep-modus. Ved å trykke én gang på multifunksjonsknappen vekkes apparatet opp igjen og er klart til arbeid. Denne sleep-funksjonen ble integrert for å muliggjøre lengre drift og for å forlenge batteriets levetid.

Bruke bamix® batteridrevet stavmikser

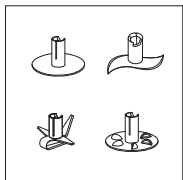

Før du kan arbeide med apparatet, må du sette på en arbeidsdel.



FORSIKTIG! Fare for skader når du setter på og skifter ut arbeidsdeler:

En detaljert beskrivelse finner du under «Sette på og skifte arbeidsdeler» (side 159).

Knivbladene på arbeidsdelene er svært skarpe! FORSIKTIG, fare for personskader: Ikke bruk hendene til å fjerne deler som blokkerer kniven! Bruk en butt gjenstand (f.eks. håndtaket på en tre- eller plastsleiv).

- Fyll en beholder med flat bunn eller et blandebeger fra bamix® (se www.bamix.com). Ikke slå på stavmikseren før den er i begeret.
- Hvis du bruker en beholder med belegg, må du passe på at du ikke skader belegget. Nærmere instruksjoner om bruk av arbeidsdeler for miksing, purering, visping osv. finner du på www.bamix.com.

Informasjon: For å beskytte stavmikseren mot overlast slår denne seg automatisk av ved overoppheting eller knivblokkade. Deretter kan stavmikseren slås på igjen og brukes videre.

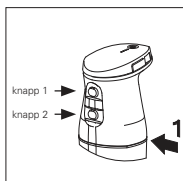

Om ønsket kan du endre hastigheten ved å trykke på knappene 1 og/eller 2:

Trinn 1 (knapp 1) lavt turtall
Trinn 2 (knapp 2) høyt turtall
Booster (trykk knapp 1 og 2 samtidig) maks. turtall



Type	bamix® cordless	bamix® cordless PLUS	bamix® cordless PRO
Trinn 1 i o/min	8000	8000	8000
Trinn 2 i o/min	13000	14000	14000
Booster i o/min	-	15000	15500
Vekt	665 g	665 g	700 g
Mål i mm	65x65x360	65x65x360	65x65x410
Drivaksellengde i mm	140	140	190

Rengjøring og stell



Ta alltid ut batteriet før du rengjør stavmikseren (fig. 6)!

Nærmere informasjon om rengjøring og stell av bamix®-stavmikseren finner du i fullversjonen av bruksanvisningen / FULL INSTRUCTION MANUAL på: www.bamix.com.

- Ikke bruk skurende midler, aggressive væsker, svamp med ru overflate eller harde børster.
- Apparatet skal ikke vaskes i oppvaskmaskin, da dette ville skade stavmikseren! Apparatet skal kun rengjøres med en fuktig klut.
- Ikke la blandestaven stå i væske over lengre tid, ellers kan den misfarges.

Behandle batteriet



ADVARSEL: Eksplosiv gass. Unngå ild og gnister. Sørg for tilstrekkelig lufting under lading.



FORSIKTIG! FARE FOR PERSONSKADER VED FEIL BEHANDLING AV BATTERIER! Oppladbare batterier skal behandles ekstra forsiktig.

- Bruk kun originalbatterier. Ikke-oppladbare batterier kan ikke lades opp og skal ikke legges på ladestasjonen!
- Batteriene skal ikke kastes på åpen ild eller utsettes for høye temperaturer. Eksplosjonsfare.
- Bruk kun uskadede batterier.
- Batterier og ladestasjonen skal aldri utsettes for direkte sollys eller fuktighet.
- Batteriene skal aldri kortsluttes. Overopphetingen som oppstår under kortslutning, kan føre til at batteriet smelter.
- Du må aldri åpne et batteri. Væske som lekker ut ved feil bruk, kan føre til hudirritasjoner. Unngå kontakt med væske. Skyll av væsken omgående om du skulle komme i kontakt med den. Får du væske i øynene, må du straks spyle øynene med vann i 10 minutter og omgående oppsøke lege.



MERK! FEIL BEHANDLING AV BATTERIER FØRER TIL REDUSERT BATTERILEVETID! Ved feil behandling kan batterienes ytelseevne reduseres.

- For å opprettholde batteriets levetid så lenge som mulig bør stavmikseren alltid legges i ladestasjonen etter hver bruk.
- Bruk kun den originale ladestasjonen. Andre ladere kan ødelegge batteriet.
- Koble ladestasjonen fra strømmettet hvis den ikke skal brukes over lengre tid.
- Ta batteriene ut av ladestasjonen når denne ikke er koblet til strømmettet.
- Ikke stikk andre gjenstander i åpningene på ladestasjonen eller i batteriåpningen på apparatet.
- Batterier som ikke lenger kan lades opp, skal skiftes ut. De skader ladestasjonen.

Ikke-forskriftsmessig omgang med strøm kan ha døden til følge eller føre til kortslutning, brann eller elektrisk støt! Ikke bruk defekte ladekabler. Skulle en skade oppstå,

må denne erstattes med en spesiell tilkoblingskabel som fås hos produsenten eller dennes kundeservice. Henvend deg til bamix®-reparasjonsservice.

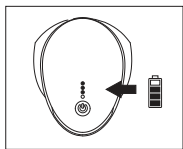

Er stavmikseren slått på og trykkes det på multifunksjonsknappen, viser antall lysende LED-er på LED-displayet ladenivået for stavmikseren.



Ikke slå på stavmikseren lenger når batteriet er tomt, dette kan skade batteriet.

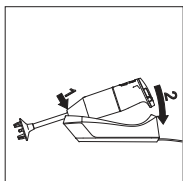

Sett stavmikseren i ladestasjonen ved å holde stavmikseren på skrå og så svinge den i vannrett posisjon. Når stavmikseren er korrekt koblet til ladestasjonen, blinker LED-lampene på LED-displayet. Antall blinkende LED-lamper viser ladenivået. Batteriet er fulladet når ingen LED-lamper lyser lenger. Batteriet kan lades også uten at stavmikseren er på ladestasjonen.

Nærmere informasjon om visning av ladenivået finner du i kapittel «LED-display (lade og arbeide)» på side 153.

Oppbevare batteriet/apparatet



Apparatet og tilbehøret skal oppbevares utilgjengelig for barn. Skal apparatet oppbevares for lengre tid (uten bruk), må du lade batteriet helt opp først, ellers kan batteriet ta skade.

Før lengre tids oppbevaring må du alltid koble ladestasjonen fra strømmettet. Ladestasjonen er koblet fra strømmettet først når du trekker pluggen ut av stikkkontakten. Kontroller kablet regelmessig for skader! En skadet mikser eller kabel må ikke lenger brukes! Ikke trekk i ladekabelen eller dra pluggen ut av stikkkontakten med våte hender!

Skifte batteri

Du kan trekke ut batteripakken ved å trykke på de to opplåsingstastene (til venstre og til høyre på mikserdekselet, fig. 6) samtidig. Dette krever noe makt. Nå er stavmikseren uten strøm. Du kan fortsette arbeidet ved å sette inn batteriet og gjenta innkoblingsprosessen. Denne prosessen skal også utføres når du skifter batteri (på slutten av batteriets levetid). Se også kapittel «Avfallsbehandling batteri» (side 156).



Avfallsbehandling Avfallsbehandle batteriet

Når apparatets levetid er omme, skal det ikke kastes i vanlig



husholdningsavfall, men leveres inn til en miljøstasjon for resirkulering av elektriske og elektroniske apparater. Symbolet på produktet, bruksanvisningen eller emballasjen henviser til dette. Se også informasjon under «Tekniske data» (side 158).

Materialene kan gjenvinnes iht. merkingen. Med gjenbruk, resirkulering eller andre former for utnyttelse av brukte apparater bidrar du til å beskytte miljøet.

- Avfallsbehandle det gamle batteriet iht. lokale og nasjonale bestemmelser, og lever det inn til en mottaksstasjon.
- Også batterier som er helt utladet, inneholder restenergi. Unngå kortslutning ved å isolere polene, f.eks. med isoleringstape.

REACH-FORORDNING: Se www.bamix.com



Avfallsbehandling stavmikser

- Ta ut batteriet som beskrevet i kapittel «Skifte batteri» (side 156).
- Lever inn stavmikseren til den lokale miljøstasjonen (spør først om apparatet eventuelt kan repareres).
- Avfallsbehandle batteriet iht. instruksene i «Avfallsbehandling batteri» (side 156).



Service, reparasjoner og reservedeler

Apparatet ditt oppfyller de relevante sikkerhetskravene for elektriske husholdningsapparater. Skulle en reparasjon være nødvendig, kan du henvende deg til bamix®-kundeservice. Dette sikrer at mangler og feil utbedres raskt og fagkyndig.

Reparasjoner skal kun utføres av våre fagfolk. Ikke korrekte reparasjoner kan føre til at det oppstår alvorlig fare for brukeren. Hvis apparatet brukes til andre formål enn det det er beregnet til, anvendes feil eller ikke repareres korrekt, kan vi ikke overta ansvar for eventuelle skader. I dette tilfelle bortfaller garantikravet.

Legg alltid kjøpskvitteringen ved innenfor garantitiden. Bruk kun originale reservedeler. Bruk av feil tilbehør kan føre til personskader eller skader på apparatet. bamix®-delene skal ikke brukes til andre ting enn til det opprinnelige formål, og de skal ikke brukes sammen med et produkt fra en konkurrent. Oppgi opplysningene som er trykket eller gravert inn på typeskiltet.

Servicesteder i de enkelte land

Sveits: online@bamix.ch
https://www.bamix.com/ch_de

Tyskland: service@unold.de
<https://www.unold.de/>

Andre servicesteder i de enkelte land finner du på:
https://www.bamix.com/ch_de/service

Tekniske data (ytellesspesifikasjoner finnes i produktoversikten)

Mekanisk og elektrisk sikkerhet

IEC 60335-2-14:2016+AMD1:2019
IEC 60335-1:2010+AMD1:2013, AMD2:2016
EN 60335-2-14:2006+A1:2008+A11:2012+ A12:2016
EN 60335-1:2012+A11:2014+A13:2017+A1:2019+A14:2019
+A2:2019+A15:2021

IEC 60335-2-29:2016+AMD1:2019
IEC 60335-1:2010+AMD1:2013+AMD2:2016
EN 60335-2-29:2004+A2:2010+A11:2018 anvendt i forbindelse med
EN 60335-1:2012+A11:2014+A13:2017+A1:2019 + A14:2019
+ A2:2019+A15:2021
EN 62233:2008

EN 55014-1:2017/A11:2020
EN 61000-3-2:2014
EN 61000-3-3:2013
EN 55014-2:1997/A1:2001/A2:2008

IEC 62133-2:2017
UN 38.3

Direktiver og standarder

2014/35/EU	LVD
2014/30/EU	EMC
2011/65/EU	RoHS
2009/125/EG	Økodesigndirektiv
10/2011/EU	PIM
94/62/EG	Emballasjedirektiv
2012/19/EU	WEEE
1935/2004 EG	FMC

**Isolering
Bryter
Kontinuerlig drift
Materialer**

Dobbelt isolert
Sikkerhetsbryter med impulskontakt
Maks. 5 minutter permanent drift
Alle deler er produsert i rustfrie, lukt- og smaksnøytrale materialer som er resistente overfor korrosive næringsmidler.

Kontrollmerke



www.tuev-sued.de/ps-zert

Materialer med kontakt med næringsmidler



Herved bekrefter vi at dette produktet og dets arbeids- og tilbehørsdeler er i henhold til kommisjonsforordning (EU) nr. 10/2011 om materialer og gjenstander i kontakt med næringsmidler. Det overholder alle relevante fastlagte grenseverdier. Dette produktet oppfyller kravene i Europaparlamentets- og rådsdirektiv 2012/19/EU om avfall fra elektrisk og elektronisk utstyr –WEEE. Dette direktivet regulerer avfallsbehandling og resirkulering av slikt utstyr innenfor EU. For instruksjer om avfallsbehandling bes du henvende deg til din forhandler eller de lokale myndigheter.

Avfallsbehandling



Produsent

ESGE AG, Hauptstrasse 21, CH-9517 Mettlen/Sveits
Produsert i Sveits
Alle opplysninger i dette dokumentet kan endres uten forutgående varsel. Opplysningene ovenfor kan variere fra land til land.
www.bamix.com

Arbeidsdeler, tilbehør og bruk av dette

Detaljert informasjon om arbeidsdeler og videre tilbehør (ikke inkludert i leveransen) samt bruk av dette (kutte, hakke, purere, piske, vispe, røre, mikse, skjære) finner du i fullversjonen av bruksanvisningen / FULL INSTRUCTION MANUAL på www.bamix.com

Sette på og skifte arbeidsdeler



Fare for personskader! På alle arbeidsdeler utgjør skarpe kanter/kniver og roterende deler fare for personskader! Hold hår, klær, fingre etc. unna knivnnsatsen. Vent alltid til roterende deler har stanset helt før du foretar arbeid på apparatet. Disse advarslene gjelder for alle arbeidsdeler!

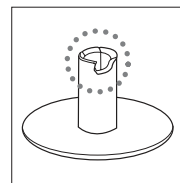

Utsparing

Ser du nøye på arbeidsdelene, ser du en utsparing.

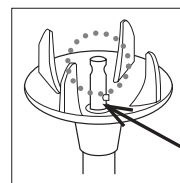

Medbringerstift

På enden av drivakselen til bamix®, midt i beskyttelseshetten, finner du den såkalte medbringerstiften.

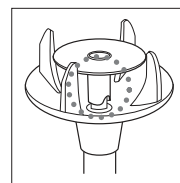

Låse

Ta ut batteriet når du skal skifte arbeidsdeler. Sett ønsket arbeidsdel på enden av akselen, slik at medbringerstiften passer presis inn i utsparingen. Når du setter på arbeidsdelen, må du passe på at den settes loddrett og rett på akselen.

Vil du skifte ut en arbeidsdel, tar du først ut batteriet og trekker så arbeidsdelen ganske enkelt av nedover. Skulle dette gå tregt en gang, stiller du bamix® i varmt oppvaskvann og starter den for en liten stund. Deretter tar du ut batteriet igjen og tar av arbeidsdelen, ev. ved bruk av en løftespak (f.eks. en skrutrekker).

Produsentgaranti

Som produsent gir vi 5 års garanti for stavmikseren og ladestasjonen (2 år for batteriet) fra kjøpsdato. I løpet av denne garantitiden utbedrer vi gratis alle mangler som beror på material- eller produksjonsfeil. Dette skjer etter vårt valg enten ved reparasjon eller ved utskifting av apparatet. Skulle selger tilby andre garantivilkår, leveres apparatet inn til denne salgsorganisasjonen som garantitilfelle.

Du finner våre autoriserte servicepartnere på: www.bamix.com

Følgende dekkes ikke av garantien:

Skader som følge av ukynlig bruk, normal slitasje eller bruk, samt mangler som har en uvesentlig innvirkning på verdien til eller driften av utstyret. Garantien bortfaller dersom reparasjoner utføres av uvedkommende eller dersom det har vært brukt andre reservedeler enn de originale fra bamix®.



Kontinuerlig drift maks. 5 minutter!

Tilbehør

Fås også

**DITT
SVEITSISKE
KVALITETSPRO-
DUKT**



kutter

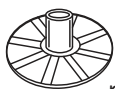

pulveriserer



hakker

Kjøttkniv

Maleskive

Processor
Farger: hvit/svart



for mindre
mengder

Beger 400 ml



for middels
store mengder

Beger 600 ml



for store
mengder

Mugge 1000 ml



kverner

Kvern



river og skjærer

SliceSy®

Farger: hvit/lysegrå/svart/rød



smakfull matlaging

Oppskrifter

Zawartość opakowania
Akumulatorowy blender
ręczny bamix®

10,8V/2500mAh 25,92Wh/Lithium
Art. Nr. 123456

Caution:
- May explode if disposed of in fire
- Do not short circuit

Lot:031021
Kontrolle:95

Akumulator

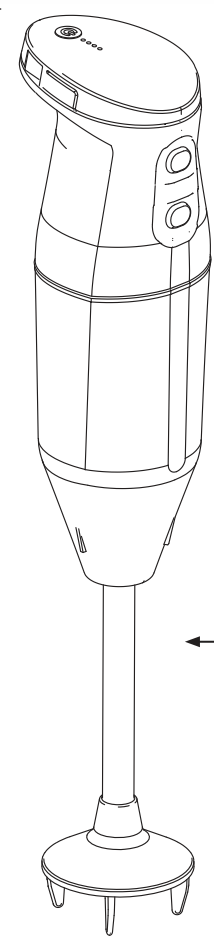

Blender
ręczny

Mieszadło

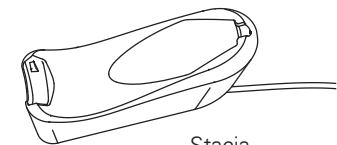

Stacja
ładująca

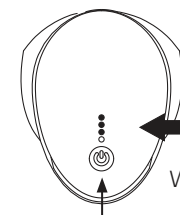

Wskaźnik LED

Przycisk wielofunkcyjny



Aksesoria, 3 części robocze/teile

cordless
12.3V ~ ~ ~ • max. 20A

CE

bamix® of Switzerland
ESGE AG
Hauptstrasse 21
CH-9517 Mettlen
www.bamix.com

cordless PLUS
12.3V ~ ~ ~ • max. 20A

CE

bamix® of Switzerland
ESGE AG
Hauptstrasse 21
CH-9517 Mettlen
www.bamix.com

cordless PRO
12.3V ~ ~ ~ • max. 20A

CE

bamix® of Switzerland
ESGE AG
Hauptstrasse 21
CH-9517 Mettlen
www.bamix.com

Ladestation Input: 220 - 240V ~ 50 - 60Hz • 45W
Output: 12V ~ ~ ~ / 1.85A
battery charger Lc 22 •

CE

bamix® of Switzerland
ESGE AG
Hauptstrasse 21 • CH-9517 Mettlen
www.bamix.com

Objaśnienie symboli na tabliczkach znamionowych



Prosimy zapoznać się z podręcznikiem użytkownika

Instrukcje dla urządzeń zasilanych bateryjnie, w których stosuje się akumulatory wymienne i rozdzielne, które są odłączane od urządzenia w celu ich naładowania, muszą zawierać oznaczenie modelu lub typu ładowarki do akumulatorów, która ma być używana, oraz treść następujących informacji:



OSTRZEŻENIE: Tylko z oryginalną ładowarką bamix® do akumulatorów Lc22.



Ładowarka do akumulatorów



Stosować tylko wewnątrz pomieszczeń



Klasa ochrony II; ochrona dzięki podwójnej lub wzmocnionej izolacji



Prąd stały



Dyrektywa WEEE 2012/19/UE
Zużyty sprzęt elektryczny i elektroniczny

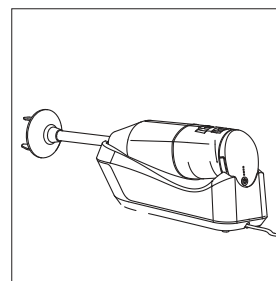

Rys. 1: Blender ręczny w stacji ładującej

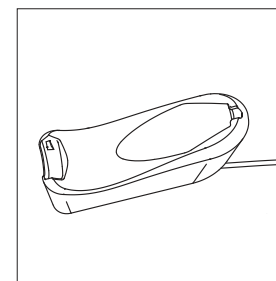

Rys. 2: Stacja ładująca (2 zestyki, prawy i lewy)

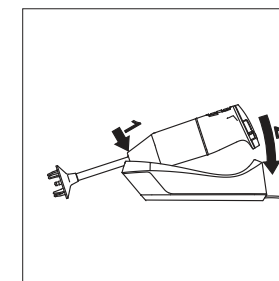

Rys. 3: Wkładanie blendera ręcznego do stacji ładującej

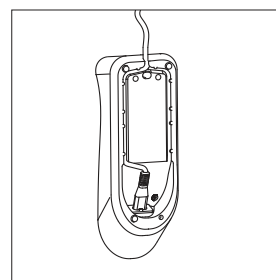

Rys. 4: Przyłącze kabla sieciowego (na spodzie stacji ładującej)

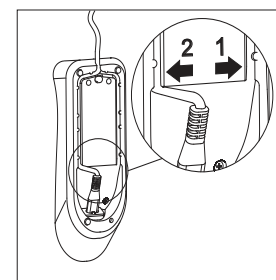

Rys. 5: Kanaty na kabel sieciowy

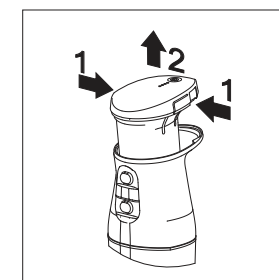

Rys. 6: Wyjmowanie akumulatora (wymiana lub utylizacja)

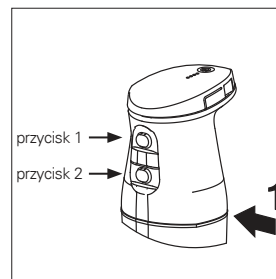

Rys. 7: Oznaczenie (maksymalna głębokość zanurzenia), przyciski





Tarcza do ubijania

Zawsze na bieżąco z

www.bamix.com

Spis treści

Bezpieczeństwo 	175
Przed użyciem akumulatorowego blendera ręcznego bamix®	175
Objaśnienie symboli bezpieczeństwa	175
Przeznaczenie	175
Ograniczenie osób obsługujących	176
Instrukcja obsługi 	176
Umieszczenie blendera ręcznego	178
Opis działania	178
Uruchomienie	
Przygotowanie	179
Ustawienie miksera ręcznego i przygotowanie elektryczne	179
Wskaźnik LED (ładowanie i praca)	179
Korzystanie z akumulatorowego blendera ręcznego bamix®	180
Czyszczenie i pielęgnacja	181
Obsługa akumulatora	181
Przechowywanie akumulatora/urządzeń	183
Wymiana akumulatora	183
Utylizacja	
Utylizacja akumulatora	183
Utylizacja blendera ręcznego	184
Serwis, naprawy i części zamienne	184
Punkty serwisowe w poszczególnych krajach	184
Dane techniczne	185
Części robocze, akcesoria i ich zastosowanie	186
Mocowanie i wymiana części roboczych	186
Gwarancja producenta	187

Szanowny Kliencie,

Gratulujemy zakupu **uniwersalnego robota kuchennego bamix®**. Robot bamix® został miliony razy wypróbowany i przetestowany, czego dowodem są jego zadowoleni użytkownicy na wszystkich 5 kontynentach. Jest on przeznaczony do codziennych prac kuchennych zarówno tych małych, jak i dużych.

Robot bamix® jest poręczny, ponieważ posiada uchwyt zaprojektowany tak, aby dobrze leżał w dłoni, a samo urządzenie można było łatwo włączyć. Nawet małymi dłońmi można go z łatwością obsługiwać. **Nadaje się on również dla osób leworęcznych. bamix® jest wysoce precyzyjnym produktem szwajcarskiej jakości, z którego jesteśmy dumni od 1954 roku.**

Bezpieczeństwo

- **Przed uruchomieniem należy zapoznać się z niniejszą instrukcją.**



Kompletną instrukcję obsługi można pobrać ze strony www.bamix.com.

- **Urządzenie to można wykorzystywać wyłącznie zgodnie z jego przeznaczeniem, tj. do przygotowywania żywności.**
- **W razie wykorzystywania, które nie ma nic wspólnego z przygotowaniem żywności, odrzucamy wszelkie roszczenia i odpowiedzialność.**

Przed użyciem

Prosimy uważnie przeczytać **wszystkie** rozdziały oraz informacje zawarte w niniejszej instrukcji. Podają one ważne wskazówki dotyczące użytkowania, bezpieczeństwa i konserwacji urządzenia. Niniejszą instrukcję należy zachować na przyszłość i przekazać ją ewentualnym następnym użytkownikom. Urządzenie może być użytkowane wyłącznie zgodnie z przeznaczeniem przy uwzględnieniu niniejszej instrukcji obsługi.

Wskazówki i porady dotyczące:

- pielęgnacji
- montażu
- przepisów
- akcesoriów

Pobierz na stronie: www.bamix.com

Objaśnienie symboli bezpieczeństwa



Ten symbol wskazuje zagrożenia, w których można doznać poważnych lub nawet śmiertelnych obrażeń w razie postępowania niezgodnego z podanymi tu instrukcjami!



Ten symbol służy jako dodatkowa informacja do instrukcji bezpieczeństwa.

Przeznaczenie

Urządzenie to można wykorzystywać wyłącznie do przygotowywania żywności. Jakkolwiek inne zastosowanie urządzenia może być niebezpieczne i spowodować poważne obrażenia ciała. W przypadku użytkowania niezgodnego z przeznaczeniem lub nieprawidłowej obsługi odpowiedzialność producenta i gwarancja przestają obowiązywać. Patrz również „Gwarancja producenta” (strona 176)!

Ograniczenie osób obsługujących

- Urządzenie może być obsługiwane wyłącznie przez osoby zaznajomione z treścią niniejszej instrukcji i posiadające niezbędne zdolności fizyczne, sensoryczne lub umysłowe. Osoby będące pod wpływem alkoholu lub leków lub osoby, które nie posiadają niezbędnych umiejętności, mogą korzystać z urządzenia tylko pod nadzorem.
- To urządzenie nie może być używane przez dzieci. Urządzenie i jego kabel przyłączeniowy, części robocze (ostrza są zastrzone!) oraz materiały opakowaniowe/taśmy klejące (zagrożenie życia wskutek uduszenia) należy przechowywać z dala od dzieci.
- Urządzenie może być używane przez dzieci w wieku 8 lat i starsze oraz osoby o ograniczonych zdolnościach fizycznych, sensorycznych lub umysłowych lub nieposiadające doświadczenia i wiedzy, pod warunkiem, że będą one nadzorowane lub zostaną poinstruowane w zakresie bezpiecznego użytkowania urządzenia i rozumieją związane z tym zagrożenia. Nie należy pozwalać dzieciom na zabawę urządzeniem. Czyszczenia i konserwacji nie można powierzać dzieciom bez odpowiedniego nadzoru.

Instrukcja obsługi

Aby uniknąć obrażeń lub uszkodzenia urządzenia podczas pracy, należy bezwzględnie przestrzegać poniższych wskazówek bezpieczeństwa:

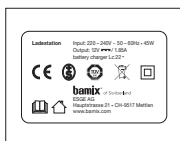

Ladowarka

- Stację ładującą można podłączać tylko do prądu zmiennego o napięciu zgodnym z tabliczką znamionową na urządzeniu.

- Urządzenie elektryczne nie jest zabawką dla dzieci. Dzieci nie zdają sobie sprawy z zagrożeń, jakie mogą powstać podczas obsługi urządzeń elektrycznych. Dlatego też należy używać i przechowywać urządzenie w miejscu niedostępnym dla dzieci.

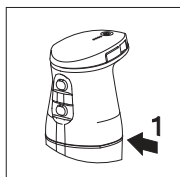

- Urządzenie może być zanurzane w cieczach tylko do głębokości poniżej granicy obudowy i uchwytu (oznaczenie 1).

- **Podczas wymiany części roboczych należy wyjąć akumulator!**
- Urządzenie należy włączać tylko wtedy, gdy pręt znajduje się w naczyniu roboczym

- Kabel stacji ładującej ułożyć tak, aby nie stykał się z gorącymi ani ostrymi przedmiotami oraz tak, aby nikt się o niego nie potknął! Nie należy go zginać, stawiać na nim ciężkich przedmiotów ani owijać go wokół urządzenia. Nie wolno dopuścić, aby kabel sieciowy zwisał poza krawędź powierzchni roboczej.

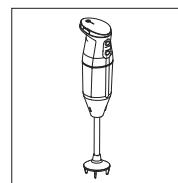

- Akumulator nie może być narażony na kontakt z wysoką temperaturą, ogniem ani brudem.

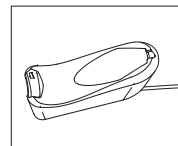

- Należy używać wyłącznie dostarczonej stacji ładującej, kabla stacji ładującej i akcesoriów. Urządzenie można użytkować wyłącznie z oryginalnymi częściami i akcesoriami.

- Używać blendera ręcznego wyłącznie wtedy, gdy znajduje się on w naczyniu z płaskim dnem.
- Nieprawidłowe obchodzenie się z prądem elektrycznym może mieć tragiczne skutki!
- Nie wolno dopuścić do kontaktu części znajdujących się pod napięciem z wodą.
- Nigdy nie zanurzać całego blendera ręcznego, akumulatora, stacji ładującej ani przewodu stacji ładującej w wodzie lub innych płynach.

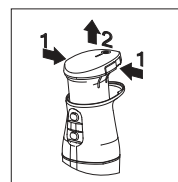

- Nigdy nie wystawiać urządzenia na wpływ deszczu lub innej intensywnej wilgoci. Jeżeli urządzenie wpadnie do wody, należy najpierw suchymi rękami odłączyć kabel stacji ładującej z gniazdka, a dopiero wtedy wyjąć części urządzenia z wody. Wyciągnąć akumulator z uchwytu blendera, a następnie przed ponownym uruchomieniem oddać całe urządzenie do sprawdzenia w autoryzowanym punkcie serwisowym.

- Nie należy chwytać urządzenia mokrymi rękami. Nie używać go, jeśli jest wilgotne lub mokre, ani stojąc na wilgotnym podłożu.
- Blendera ręcznego i stacji ładującej nie wolno myć w zmywarce do naczyń.

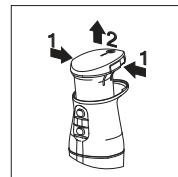

- W razie awarii należy całkowicie wyłączyć mikser: Można wyciągnąć wkład akumulatora, naciskając jednocześnie dwie kłapki zwalniające (po lewej i prawej stronie pokrywy blendera). Wymaga to użycia odrobiny siły. Urządzenie jest wówczas odłączone od napięcia. Po ponownym włożeniu akumulatora można powtórzyć procedurę włączania. Procedurę tę należy również przeprowadzić podczas wymiany akumulatora (po zakończeniu okresu jego eksploatacji). Należy przestrzegać niezbędnych instrukcji zawartych w rozdziałach „Wymiana akumulatora” (strona 172) i „Utylizacja akumulatora” (strona 172).

- W razie awarii stacji ładowania należy zawsze odłączyć kabel stacji ładowania z gniazdka. Należy pociągnąć za wtyczkę, a nie za kabel.
- W przypadku uszkodzenia części urządzenia należy natychmiast przerwać pracę w celu uniknięcia zagrożeń. Następnie przed ponownym uruchomieniem należy zlecić kontrolę całego urządzenia w autoryzowanym serwisie.
- W przypadku uszkodzenia zasilacza sieciowego lub stacji ładującej, ładowarkę należy wymienić na oryginalną stację ładującą, którą można nabyć u producenta lub w jego krajowym punkcie obsługi klienta, patrz „Serwis, naprawy i części zamienne” (strona 173).
- Żywność może rozpryskiwać się podczas obróbki. Dlatego przed przystąpieniem do jej przetwarzania należy pozostawić gorącą żywność do ostygnięcia, aby uniknąć poparzenia.
- Używając blendera ręcznego w garnku, należy zdjąć garnek z kuchenki lub płyty grzejnej.



Niebezpieczeństwo wybuchu!

Chronić akumulator przed wysoką temperaturą i ogniem. Nie wolno używać urządzenia w pomieszczeniach, w których znajdują się substancje lub ciecze wybuchowe lub łatwopalne.

Umiejscowienie blendera ręcznego

Należy wybierać miejsce dla blendera ręcznego o wystarczającej przestrzeni roboczej, upewniając się, że jest ono suche i niedostępne dla dzieci. Należy upewnić się, że nic nie może spaść na urządzenie ani samo urządzenie nie może spaść. Nigdy nie umieszczać urządzenia w pobliżu urządzeń wytwarzających wysoką temperaturę, takich jak piekarniki, kuchenki gazowe, płyty grzejne itp.

Opis działania

Zasilany akumulatorem blender ręczny może być używany do siekania, mielenia, przecierania, ubijania, rozluźniania, mieszania, miksowania lub krojenia stałych i płynnych produktów spożywczych.

Standardowo blender ręczny wyposażony jest w wielostrzowy nóż, trzepaczkę i tarczę ubijającą. Opcjonalnie asortyment ten może być uzupełniony o nóż do mięsa i warzyw. Szczegółowe informacje na temat możliwych zastosowań znajdują się w rozdziale „Części robocze, wyposażenie dodatkowe i ich zastosowanie” (strona 175) lub dodatkowo w pełnej wersji instrukcji obsługi / FULL INSTRUCTION MANUAL na stronie www.bamix.com, gdzie opisane są również informacje na temat ilości niezbędnych do przygotowania potraw.

Blender ręczny ma 3 poziomy prędkości. Ochrona przed przeciążeniem z funkcją automatycznego wyłączenia jest automatycznie aktywowana w następujących sytuacjach:

- przegrzanie
- blokada noży
- praca ciągła przez 5 min.

Uruchomienie

Przygotowanie

- Ostrożnie wyjąć blender ręczny i wszystkie akcesoria z opakowania.
- Usunąć wszystkie części opakowania i zachować kompletne opakowanie.
- Wyczyścić blender ręczny i akcesoria przed kontaktem z żywnością, patrz „Czyszczenie i pielęgnacja” (strona 170).

Ustawienie miksera ręcznego i przygotowanie elektryczne

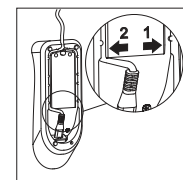

- Podłączyć kabel stacji ładującej do jej dolnej części, a następnie włożyć kabel do przewidzianego w tym celu otworu, po czym wyciągnąć go na zewnątrz.

Uwaga: można wykorzystać tylko kanał kablowy 2!

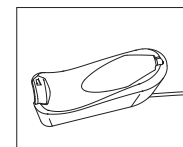

- Umieścić stację ładującą (Rys. 2) na płaskiej, nieślizgającej się powierzchni w bezpośrednim sąsiedztwie gniazdka sieciowego.

- Włożyć wtyczkę do gniazdka sieciowego.
- Umieścić blender ręczny w stacji ładującej i pozostawić do momentu pełnego naładowania akumulatora. W momencie dostawy akumulator jest tylko częściowo naładowany.

Wskaźnik LED (ładowanie i praca)

Wskaźnik LED: Blender w stacji ładującej

1–4 diody LED migają naprzemiennie = akumulator w trybie ładowania
4 diody LED zapalają się na krótko = akumulator naładowany i gotowy do po włożeniu do stacji użycia

Wskaźnik LED: Włączanie blendera (blender nie znajduje się w stacji ładującej)

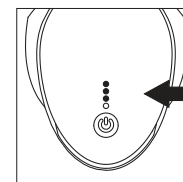

Po naciśnięciu dużego przycisku wielofunkcyjnego (1–2 sekundy) pojawia się niebieska kontrolka potwierdzająca włączenie. Jednocześnie 4 diody LED informują o poziomie naładowania akumulatora. Po zwolnieniu dużego przycisku wielofunkcyjnego diody LED wskaźników poziomu naładowania gasną i zapala się tylko duży przycisk wielofunkcyjny. Dopóki przycisk wielofunkcyjny jest podświetlony można wykonywać pracę. Jeśli przycisk zgasi, patrz poniżej (w tym rozdziale), „Wskaźnik LED bez światła”.

Po naciśnięciu przycisku wielofunkcyjnego przez 1 sekundę zapala się wskaźnik informujący o aktualnym stanie ładowania.

4 świecące diody LED	=	pełne naładowanie akumulatora zapewniające ok. 20 minut pracy
3 świecące diody LED	=	¾ naładowania akumulatora ≥ 15 minut autonomii
2 świecące diody LED	=	½ naładowania akumulatora ≥ 7 minut autonomii
1 zapalona dioda LED	=	¼ naładowania akumulatora ≤ 7 minut autonomii

Zalecenie: Ładowanie akumulatora

Wskaźnik LED: Blender podczas użytkowania

Duży przycisk wielofunkcyjny świeci się przez cały czas na niebiesko. Wskazówka: Blender wyłącza się samoczynnie po 60 sekundach, jeśli nie jest używany, patrz uwaga „Wskaźnik LED bez światła LED”.

Wskaźnik LED: Bez oświetlenia LED

Wskaźnik LED blendera ręcznego posiada funkcję wyłączenia (funkcja „sleep”), która aktywuje się po 60 sekundach nieużywania i przełącza blender ręczny w tryb uśpienia. Jednokrotne naciśnięcie przycisku wielofunkcyjnego powoduje ponowne włączenie urządzenia i sprawia, że jest ono gotowe do pracy. Funkcja uśpienia została zainstalowana, aby umożliwić dłuższą pracę urządzenia, a także wydłużyć żywotność akumulatora.

Korzystanie z akumulatorowego blendera ręcznego bamix®

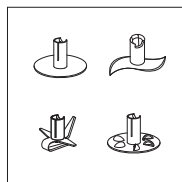

Przed przystąpieniem do pracy z urządzeniem należy zamocować element roboczy.



UWAGA! Istnieje ryzyko zranienia podczas mocowania i wymiany części roboczych: Szczegółowy opis znajduje się w rozdziale „Montaż i wymiana części roboczych” (strona 175).

Ostrza nasadek są bardzo ostre! UWAGA – istnieje ryzyko zranienia: Nie wolno usuwać rękoma części blokujących w nożu! Do tego celu należy użyć tępego przedmiotu (np. drewnianej lub plastikowej rękojeści).

- Napełnić naczynie z płaskim dnem lub kubek do miksowania bamix® (patrz www.bamix.com). Nie włączać blendera ręcznego, dopóki nie znajdzie się on w naczyniu.
- W przypadku naczyń emaliowanych należy uważać, aby nie uszkodzić powłoki. Więcej informacji na temat zastosowań części roboczych, takich jak mieszanie, miksowanie, ubijanie itp. można znaleźć na stronie www.bamix.com.

Informacje: Aby chronić blender ręczny przed przeciążeniem, wyłącza się on automatycznie w przypadku przegrzania lub zablokowania ostrza. Blender ręczny można wówczas ponownie włączyć i używać dalej.

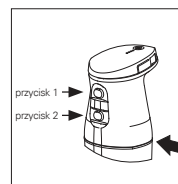

W razie potrzeby można zmienić prędkość, naciskając przyciski 1 i/lub 2:

Poziom 1 (przycisk 1) niska prędkość

Poziom 2 (przycisk 2) wysoka prędkość

Wzmocniacz (nacisnąć jednocześnie przycisk 1 i 2) maks. prędkość



Typ	bamix® cordless	bamix® cordless PLUS	bamix® cordless PRO
Poziom 1 (w obr./min)	8000	8000	8000
Poziom 2 (w obr./min)	13000	14000	14000
Wzmocniacz (w obr./min)	-	15000	15500
Masa	665 g	665 g	700 g
Masa w mm	65x65x360	65x65x360	65x65x410
Długość elementu napędzanego w mm	140	140	190

Czyszczenie i pielęgnacja



Przed przystąpieniem do czyszczenia należy zawsze wyjąć akumulator z bezprzewodowego blendera ręcznego (rys. 6)!

Szczegółowe informacje na temat czyszczenia i pielęgnacji blendera ręcznego bamix® można znaleźć w pełnej wersji instrukcji obsługi / FULL INSTRUCTION MANUAL na stronie: www.bamix.com.

- Nie należy używać ściernych środków czyszczących, agresywnych płynów, gąbek o szorstkiej powierzchni ani twardych szczotek.
- Nie należy myć urządzenia w zmywarce. Blender ręczny może w tym procesie ulec uszkodzeniu! Urządzenie należy czyścić tylko przy użyciu wilgotnej ściereczki.
- Nie należy pozostawiać blendera zanurzonego w płynach przez dłuższy czas, w przeciwnym razie może dojść do jego odbarwienia.

Obsługa AKUMULATORA



OSTRZEŻENIE: Gazy wybuchowe. Unikać płomieni i iskier. Podczas ładowania należy zapewnić odpowiednią wentylację.



UWAGA! RYZYKO OBRAŻEŃ W RAZIE NIEPRAWIDŁOWEGO OBCHODZENIA SIĘ Z AKUMULATORAMI! Z akumulatorami wielokrotnego ładowania należy obchodzić się ze szczególną ostrożnością.

- Należy używać wyłącznie oryginalnych akumulatorów. Baterii nienadających się do ładowania nie można umieszczać w stacji ładującej, gdyż nie nadają się one do tego celu!

- Nie wrzucać akumulatorów do ognia ani nie wystawiać ich na działanie wysokich temperatur. Istnieje niebezpieczeństwo wybuchu.
- Należy używać wyłącznie nieuszkodzonych akumulatorów.
- Nigdy nie wystawiać akumulatorów ani stacji ładującej na bezpośrednie działanie promieni słonecznych lub wilgoci.
- Nigdy nie dopuszczać do zwarcia akumulatora. Akumulator może się przepalić z powodu przegrzania spowodowanego zwarcieniem.
- Nigdy nie otwierać akumulatora. Elektrolit wyciekający przy niewłaściwym użyciu, może spowodować podrażnienia skóry. Unikać kontaktu z wyciekającym elektrolitem. W razie kontaktu z elektrolitem należy natychmiast go splukać. Jeśli elektrolit dostanie się do oczu, należy natychmiast płukać oczy wodą przez 10 minut i niezwłocznie zasięgnąć porady lekarza.



WSKAZÓWKA! W RAZIE NIEPRAWIDŁOWEGO OBCHODZENIA SIĘ Z AKUMULATORAMI SKRACA SIĘ ICH ŻYWOTNOŚĆ! Nieprawidłowe obchodzenie się z akumulatorami może spowodować obniżenie ich wydajności.

- Należy używać wyłącznie oryginalnej stacji ładującej. Inne urządzenia ładujące mogą zniszczyć akumulator.
- Odłączyć stację ładującą od zasilania, gdy nie jest używana przez dłuższy czas.
- Wyjąć akumulator ze stacji ładującej, gdy stacja ładująca nie jest podłączona do zasilania.
- Nigdy nie wkładać innych przedmiotów do otworu stacji ładującej ani do gniazda akumulatora w urządzeniu.
- Wymienić akumulator, którego nie da się już naładować. Powoduje on uszkodzenie stacji ładowania.

Nieprawidłowe obchodzenie się z prądem elektrycznym może mieć tragiczne skutki, doprowadzić do zwarcia, pożaru lub porażenia prądem! Nigdy nie używać uszkodzonego kabla do ładowania. W razie uszkodzenia należy go wymienić na specjalny kabel połączeniowy, który jest dostępny u producenta lub w jego dziale obsługi klienta, prosimy w tym celu o kontakt z serwisem naprawczym bamix®.

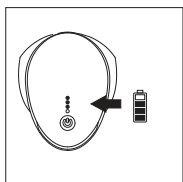

Po włączeniu blendera ręcznego i naciśnięciu przycisku wielofunkcyjnego, liczba zapalonych diod LED na wskaźniku LED wskazuje stan naładowania blendera ręcznego.



Nie należy włączać blendera ręcznego, gdy akumulator jest rozładowany. W przeciwnym razie może dojść do uszkodzenia akumulatora.

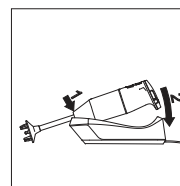

Włożyć blender ręczny do stacji ładującej, ustawiając go pod kątem, a następnie obrócić go do pozycji poziomej. Gdy blender ręczny jest prawidłowo podłączony do stacji ładującej, diody wskaźnika LED migają. Liczba migających diod LED wskazuje poziom naładowania. Akumulator jest w pełni naładowany w momencie, gdy nie świeci się żadna z diod LED. Akumulator można również ładować na stacji ładującej bez użycia ręcznego blendera.

Więcej informacji na temat wskaźnika poziomu naładowania, patrz rozdział „Wskaźnik LED (ładowanie i praca)” na stronie 168.

Przechowywanie akumulatora/urządzeń



Urządzenie wraz z akcesoriami należy przechowywać w miejscu niedostępnym dla dzieci. W celu dłuższego przechowywania urządzenia (bez użycia) należy uprzednio w pełni naładować akumulator. W przeciwnym razie może dojść do uszkodzenia akumulatora.

W celu dłuższego przechowywania należy zawsze odłączyć ładowarkę od sieci elektrycznej! Ładowarka jest odłączona od sieci dopiero po wyciągnięciu wtyczki z gniazdka. Należy regularnie sprawdzać kabel pod kątem uszkodzeń! W razie uszkodzenia urządzenia lub jego kabla nie wolno go uruchamiać! Nigdy nie wyciągać wtyczki z gniazdka, ciągnąc za kabel do ładowania lub chwytając mokrymi rękami!

Wymiana akumulatora

Można wyciągnąć wkład akumulatora, naciskając jednocześnie dwie klapki zwalniające (po lewej i prawej stronie pokrywy blendera, rys. 6). Wymaga to użycia odrobiny siły. Blender ręczny jest teraz odłączony od napięcia. Można kontynuować pracę poprzez ponowne włożenie akumulatora i powtórzenie procedury włączania. Procedurę tę należy również przeprowadzić podczas wymiany akumulatora (po zakończeniu okresu jego żywotności). Należy również zapoznać się z rozdziałem „Utylizacja akumulatora” (strona 172).



Utylizacja Utylizacja akumulatora



Po zakończeniu eksploatacji produktu nie wolno wyrzucać go do normalnych odpadów domowych. Należy go dostarczyć do punktu zbiórki sprzętu elektrycznego i elektronicznego. Wskazuje na to symbol umieszczony na produkcie – w instrukcji obsługi lub na opakowaniu. Należy również przestrzegać informacji podanych w rozdziale „Dane techniczne” (strona 174).

Materiały nadają się do recyklingu zgodnie z ich oznakowaniem. Dzięki ponownemu wykorzystaniu, recyklingowi materiałów lub innym formom utylizacji zużytego sprzętu w istotny sposób przyczyniasz się do ochrony naszego środowiska.

- Zużyty akumulator należy zutylizować zgodnie z lokalnymi i krajowymi przepisami oraz oddać w punkcie zbiórki akumulatorów.
- Nawet w pełni rozładowane akumulatory zawierają energię resztkową. Aby uniknąć zwarcia, należy odizolować bieguny, np. przy użyciu taśmy izolacyjnej!

ROZPORZĄDZENIE REACH: Zob. www.bamix.com



Utylizacja blendera ręcznego

- Wyjąć akumulator zgodnie z informacjami zawartymi w rozdziale „Wymiana akumulatora” (strona 172).
- Zutylizować blender ręczny w odpowiedni sposób w lokalnym punkcie utylizacji (upewniwszy się najpierw, czy urządzenie w razie potrzeby może być naprawione).
- Zutylizować akumulator zgodnie z instrukcją „Utylizacja akumulatora” (strona 172).



Serwis, naprawy i części zamienne

Urządzenie jest zgodne z odpowiednimi przepisami bezpieczeństwa dotyczącymi elektrycznych urządzeń gospodarstwa domowego. W razie konieczności naprawy należy skontaktować się z działem obsługi klienta bamix®. Gwarantuje to profesjonalne i szybkie usuwanie wad i usterek.

Naprawy mogą być wykonywane wyłącznie przez naszych specjalistów. Niefachowe naprawy mogą stanowić poważne zagrożenie dla użytkownika. W razie niewłaściwego użytkowania, nieprawidłowej obsługi lub niefachowej naprawy urządzenia, nie ponosimy odpowiedzialności za ewentualne szkody. W takim wypadku roszczenie gwarancyjne nie zostanie uwzględnione.

W okresie gwarancyjnym należy zawsze dołączać dowód zakupu. Stosować wyłącznie oryginalne części zamienne. Stosowanie niewłaściwych akcesoriów może spowodować obrażenia ciała lub uszkodzenie urządzenia! Ponadto, żadne części bamix® nie mogą być wykorzystywane niezgodnie z przeznaczeniem ani w połączeniu z produktami konkurencyjnymi! Należy podać informacje wydrukowane lub wybite na tabliczce znamionowej.

Punkty serwisowe w poszczególnych krajach

Szwajcaria: online@bamix.ch
https://www.bamix.com/ch_de

Niemcy: service@unold.de
<https://www.unold.de/>

Inne punkty serwisowe w poszczególnych krajach można znaleźć pod adresem:
https://www.bamix.com/ch_de/service

Dane techniczne (dane dotyczące wydajności patrz przegląd produktów)

Bezpieczeństwo mechaniczne i elektryczne

IEC 60335-2-14:2016+AMD1:2019
 IEC 60335-1:2010+AMD1:2013, AMD2:2016
 N 60335-2-14:2006+A1:2008+A11:2012+ A12:2016
 EN 60335-1:2012+A11:2014+A13:2017+A1:2019+A14:2019
 +A2:2019+A15:2021

IEC 60335-2-29:2016+AMD1:2019
 IEC 60335-1:2010+AMD1:2013+AMD2:2016
 EN 60335-2-29:2004+A2:2010+A11:2018 stosowane w połączeniu z
 EN 60335-1:2012+A11:2014+A13:2017+A1:2019 + A14:2019
 + A2:2019+A15:2021
 EN 62233:2008

EN 55014-1:2017/A11:2020
 EN 61000-3-2:2014
 EN 61000-3-3:2013
 EN 55014-2:1997/A1:2001/A2:2008

IEC 62133-2:2017
 UN 38.3

Dyrektywy i normy

2014/35/EU	LVD
2014/30/EU	EMC
2011/65/EU	RoHS
2009/125/EG	Dyrektywa
10/2011/EU	PIM
94/62/EG	Opakowania
2012/19/EU	WEEE
1935/2004 EG	FMC

Izolacja

Podwójna izolacja

Wyłącznik

Wyłącznik bezpieczeństwa z zestykiem impulsowym

Tryb pracy ciągłej

maks. 5 minut pracy ciągłej

Materiały

Wszystkie części są wykonane z materiałów nierdzewnych, bezwonnych i bez smaku, które są odporne na żrące działanie żywności.

Znak zgodności



www.tuev-sued.de/ps-zert

Materiały mające kontakt z żywnością



Niniejszym zaświadczaemy, że ten produkt oraz jego części robocze i akcesoria są zgodne z Rozporządzeniem Komisji Europejskiej nr 10/2011 w sprawie materiałów przeznaczonych do kontaktu z żywnością oraz że przestrzegane są wszystkie odpowiednie dopuszczalne wartości określone prawem.

Utylizacja



Ten produkt jest zgodny z europejską dyrektywą 2012/19/UE w sprawie zużytego sprzętu elektrycznego i elektronicznego – WEEE. Dyrektywa ta reguluje kwestie utylizacji i recykling tego typu urządzeń na terenie UE. W celu uzyskania szczegółowych informacji na temat utylizacji należy skontaktować się z lokalnym sprzedawcą lub władzami lokalnymi.

Producent

ESGE AG, Hauptstrasse 21, CH-9517 Mettlen/Szwajcaria
 Wyprodukowano w Szwajcarii
 Wszystkie informacje zawarte w niniejszym dokumencie mogą ulec zmianie bez uprzedzenia. Powyższe informacje mogą się różnić w zależności od kraju. www.bamix.com

Części robocze, akcesoria i ich zastosowanie

Szczegółowe informacje na temat części roboczych i innych akcesoriów (niewchodzących w zakres dostawy) oraz ich zastosowanie (siekanie, rozdrabnianie, wykonywanie purée, ubijanie, spulchnianie, mieszanie, miksowanie, krojenie) można znaleźć w pełnej wersji instrukcji obsługi / FULL INSTRUCTION MANUAL na stronie: www.bamix.com

Mocowanie i wymiana części roboczych



Ryzyko obrażeń! W przypadku wszystkich części roboczych istnieje ryzyko zranienia przez ostre krawędzie / noże i części obrotowe! Należy zawsze trzymać włosy, ubrania, palce itp. z dala od wkładu z ostrzami. Przed manipulowaniem obracającymi się częściami należy zawsze odczekać, aż całkowicie się zatrzymają! Ostrzeżenie to dotyczy wszystkich części roboczych!

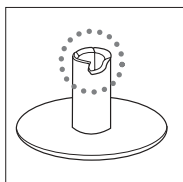

Wgłębienie

Po bliższym przyjrzeniu się częściom roboczym można zobaczyć pewne wgłębienie.

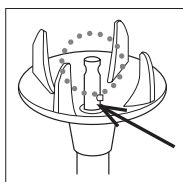

Sworzeń zabieraka

Na końcu wałka napędowego urządzenia bamix®, pośrodku pokrywy ochronnej, znajduje się tzw. sworzeń zabieraka.

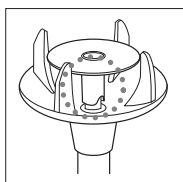

Blokowanie

Podczas wymiany części roboczych należy wyjąć akumulator. Teraz należy umieścić żądaną część roboczą na końcu wałka, tak aby sworzeń zabieraka wszedł dokładnie w wyżłobienie. Podczas mocowania części roboczej należy upewnić się, że jest ona umieszczona pionowo i prosto na wałku.

Chcąc wymienić część roboczą, należy najpierw wyjąć akumulator, pociągając go po prostu ruchem w dół. Jeśli wyczuwalny jest opór, należy wstawić część roboczą urządzenia bamix® do gorącej wody i uruchomić je na krótko. Następnie należy ponownie wyciągnąć akumulator, po czym w razie potrzeby podważyć część roboczą za pomocą dźwigni (np. śrubokręta).

Gwarancja producenta

Jako producent udzielamy gwarancji na blender ręczny i stację ładującą na okres 5 lat (2 lata na akumulator) od daty zakupu. W przewidzianym okresie gwarancyjnym, według naszego uznania, bezpłatnie naprawimy lub wymienimy urządzenie, usuwając wszelkie wady spowodowane wadami materiałowymi lub produkcyjnymi. Jeśli sprzedawca udziela innej gwarancji, urządzenie należy zarejestrować w tej placówce sprzedaży jako przypadek gwarancyjny.

Listę naszych autoryzowanych partnerów serwisowych można znaleźć na stronie: www.bamix.com

Poniższe przypadki nie są objęte gwarancją:

Uszkodzenia spowodowane niewłaściwym użytkowaniem, normalnym zużyciem lub użytkowaniem, a także wady, które mają znikomy wpływ na wartość lub działanie urządzenia. Gwarancja traci ważność, jeśli napraw dokonują osoby nieupoważnione lub nie stosują oryginalnych części zamiennych marki bamix®.



Tryb pracy ciągłej: maks. 5 minut!

Akcesoria

Również dostępne



cięcie

Nóż do mięsa

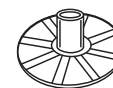

proszkowanie

Tarcza miksująca



rozdrabnianie

Młynek

Kolory: biały/czarny



do małych ilości

Kubek 400 ml



do średnich ilości

Kubek 600 ml



do dużych ilości

Dzbanek 1000 ml



rozdrabnianie

Szatkownica



tarkowanie i cięcie

SliceSy®

Kolory: biały/jasnoszary/
czarny/czerwony



pyszne gotowanie

Przepisy

Conteúdo da embalagem Varinha mágica bamix® com bateria recarregável

10,8V/2500mAh 25,92Wh/Lithium
Art. Nr. 123456

Caution:
- May explode if disposed of in fire
- Do not short circuit

Lot:031021
Kontrolle:95

Bateria recarregável

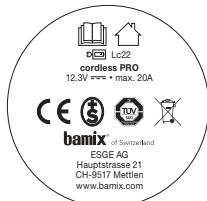
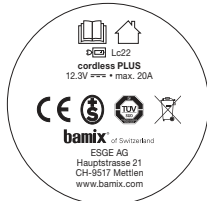
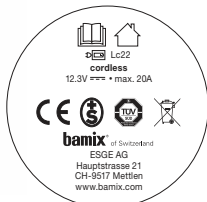
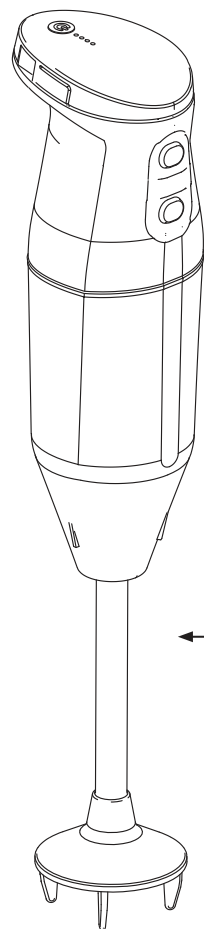

Varinha mágica

Varinha

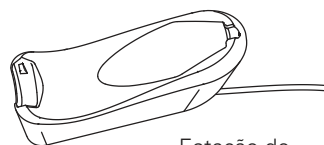

Estação de carga

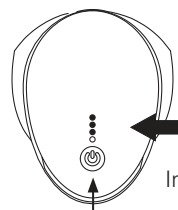

Indicador LED

Botão multifuncional



Acessórios, 3 peças de trabalho

Ladestation Input: 220 – 240V ~ 50 – 60Hz • 45W
Output: 12V = = = / 1.85A
battery charger Lc 22 •

CE S TUV

bamix® of Switzerland
ESGE AG
Hauptstrasse 21 • CH-9517 Mettlen
www.bamix.com

Explicação dos símbolos nas chapas de tipo

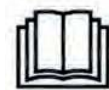

Ler o manual de instruções

As instruções para aparelhos alimentados por bateria que utilizam baterias removíveis e baterias separáveis, que são desligadas do aparelho para carregar a bateria, devem incluir o modelo ou a designação do tipo do carregador de bateria a ser utilizado, juntamente com o conteúdo das seguintes informações:



AVISO: Utilizar apenas com o carregador de baterias Lc22 original da bamix®.



Carregador de baterias



Utilizar apenas em interiores



Classe de proteção II; proteção por isolamento duplo ou reforçado



Corrente contínua



Diretiva REEE 2012/19/UE
Diretiva que regula os resíduos de equipamentos elétricos e eletrónicos



Figura 1: Varinha mágica na estação de carga



Figura 2: Estação de carga (2 contactos, lado direito e lado esquerdo)

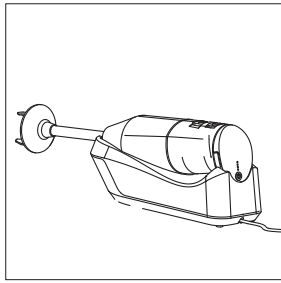

Figura 3: Colocação da varinha mágica na estação de carga

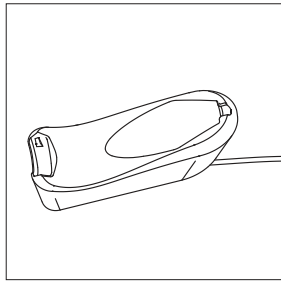

Figura 4: Tomada (na parte inferior da estação de carga)

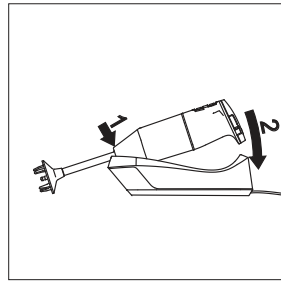

Figura 5: Conduitas do cabo elétrico

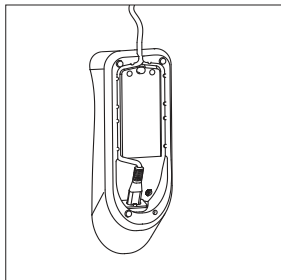

Figura 6: Remoção da bateria recarregável (substituição ou eliminação da bateria)

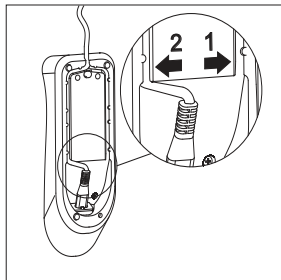

Figura 7: Marcação (profundidade máxima de imersão), botões

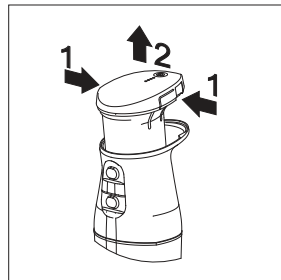

tritura
Lâmina múltipla

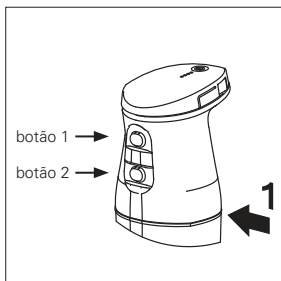

emulsiona
Batedor

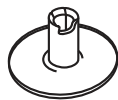

cria espuma
Disco batedor

Índice

Para sua segurança ⚠	192
Antes de utilizar a varinha mágica bamix® com bateria recarregável	192
Explicação dos símbolos de segurança	192
Finalidade prevista	192
Limitação de utilizadores	193
Instruções de utilização ⚠	193
Local de disposição da varinha mágica	195
Descrição do funcionamento	195
Colocação em funcionamento	
Preparação	196
Disposição da varinha mágica e ligação elétrica	196
Indicador LED (carga e funcionamento)	196
Utilização da varinha mágica bamix® com bateria recarregável	197
Limpeza e conservação	198
Manuseamento da bateria recarregável	198
Bateria recarregável/Armazenamento do dispositivo	200
Substituição da bateria recarregável	200
Eliminação	
Eliminação da bateria recarregável	200
Eliminação da varinha mágica	201
Serviço, reparação e peças de reposição	201
Locais de serviço específicos de cada país	201
Dados técnicos	202
Peças de trabalho, acessórios e respetiva utilização	203
Colocação e substituição das peças de trabalho	203
Garantia do fabricante	204

Estimado Cliente,

Gostaríamos de felicitá-lo pela compra da **máquina de cozinha universal bamix®**. A bamix® foi experimentada e testada milhões de vezes, e satisfaz utilizadores em todos os 5 continentes. Ela adequa-se para os pequenos e grandes trabalhos diários na cozinha.

A bamix® é bem manuseável, dado ter uma forma adaptada à mão e poder ser facilmente ligada. Até mesmo mãos pequenas podem facilmente operar o dispositivo. É também adequada para esquadros. bamix® é um produto suíço de qualidade e de alta precisão, do qual nos orgulhamos desde 1954.

Sempre atualizado com a
www.bamix.com

Para sua segurança

- Antes de colocar o dispositivo em funcionamento, leia estas instruções de utilização.



O manual de instruções completo pode ser descarregado em www.bamix.com.

- O aparelho só deve ser utilizado para o uso pretendido, nomeadamente para a preparação de alimentos.
- Não aceitamos reclamações nem assumimos nenhuma responsabilidade decorrentes de outras utilizações que não a preparação de alimentos.

Antes de utilizar

Leia atentamente **todos** os capítulos e as informações fornecidas neste manual de instruções. Eles fornecem-lhe informações importantes sobre a utilização, segurança e manutenção do aparelho. Conserve este manual de instruções e ceda-o a posteriores utilizadores. O dispositivo só pode ser utilizado para o fim a que se destina, de acordo com estas instruções de utilização.

Dicas e conselhos relativamente a:

- Conservação
- Montagem
- Receitas
- Acessórios

Pode efetuar o download em: www.bamix.com

Explicação dos símbolos de segurança



Este símbolo indica perigos que podem originar ferimentos graves ou mesmo fatais, se as instruções não forem seguidas!



Este símbolo serve como informação adicional às instruções de segurança.

Finalidade prevista

Este dispositivo só deve ser utilizado para a preparação de alimentos. Qualquer outra utilização do dispositivo pode ser perigosa e resultar em ferimentos graves ou fatais. Em caso de utilização indevida ou operação incorreta, não se aplicam a responsabilidade e a garantia do fabricante. Consultar também a "Garantia do fabricante" (pág. 192)!

Limitação de utilizadores

- Este dispositivo só pode ser operado por pessoas que estejam familiarizadas com o conteúdo destas instruções de funcionamento e que possuam as capacidades físicas, sensoriais ou mentais necessárias. Pessoas que estejam sob a influência de álcool ou medicação, ou pessoas que não possuam as capacidades necessárias estão autorizadas a utilizar o dispositivo apenas sob supervisão.
- Este dispositivo não pode ser utilizado por crianças. Mantenha o dispositivo e o respetivo cabo de ligação, peças de trabalho (as lâminas são afiadas!) e materiais de embalagem/fitas adesivas (perigo de vida por asfixia) afastados de crianças.
- Este dispositivo pode ser utilizado por crianças a partir de 8 anos de idade e por pessoas com capacidades físicas, sensoriais ou mentais reduzidas, ou falta de experiência e conhecimento, contanto que supervisionadas ou instruídas acerca da utilização segura do dispositivo e desde que estejam conscientes dos riscos daí resultantes. As crianças não podem brincar com o dispositivo. A limpeza e manutenção pelo utilizador não devem ser executadas por crianças sem supervisão.



Instruções de utilização

A fim de evitar ferimentos ou danos no aparelho durante o funcionamento, é essencial observar as seguintes instruções de segurança:

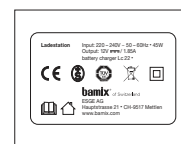

Carregador

- Ligar apenas a estação de carga à corrente alternada, com uma tensão correspondente à placa de características da unidade.

- Um aparelho elétrico não é nenhum brinquedo. As crianças não reconhecem os perigos que podem resultar do manuseamento de eletrodomésticos. Portanto, utilize e armazene este dispositivo fora do alcance de crianças.

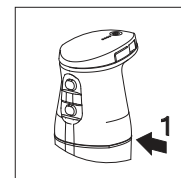

- O dispositivo só pode ser imerso em líquidos até abaixo da separação da estrutura e do manípulo (marcação 1).

- **Retire a bateria antes de substituir as peças de trabalho!**
- Não ligue a unidade até a varinha estar encaixada no corpo do dispositivo.

- Coloque o cabo da estação de carga de modo a que não entre em contacto com objetos quentes ou arestas agudas ou afiadas, e a que ninguém possa tropeçar nele! Não o dobre, não coloque objetos pesados sobre ela nem o enrole em volta do dispositivo. Não deixe o cabo de alimentação pendurado sobre a borda da superfície de trabalho.

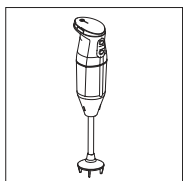

- A bateria não deve entrar em contacto com calor, fogo ou sujidade.

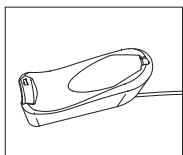

- Utilize apenas a estação de carga, o cabo da estação de carga e os acessórios que foram fornecidos. O dispositivo apenas deve ser operado com peças e acessórios originais.

- Trabalhe com a varinha mágica apenas em recipientes com um fundo plano.
- O manuseamento incorreto da eletricidade pode ter consequências fatais!
- Nunca coloque as peças condutoras de eletricidade em contacto com a água.
- Nunca mergulhe a varinha mágica completa, a bateria, a estação de carga ou o cabo da estação na água ou em outros líquidos.

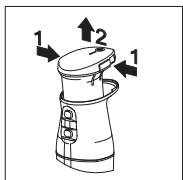

- Nunca exponha o dispositivo à chuva ou a humidade intensa. Se o dispositivo cair na água, primeiro desligue o cabo da estação de carga da tomada com as mãos secas e depois retire as peças do dispositivo da água. Retira a unidade da bateria da misturadora e depois mande verificar o dispositivo completo por um centro de serviço aprovado antes de o voltar a colocar em funcionamento.

- Não toque no dispositivo com as mãos molhadas. Não o utilize quando estiver húmido ou molhado, ou se ele se encontrar sobre uma superfície húmida.
- A varinha mágica e a estação de carga não devem ser lavadas na máquina de lavar loiça.

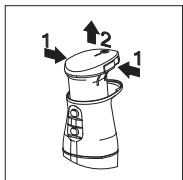

- Em caso de avaria, desligue a misturadora: Pode retirar a inserção da bateria, pressionando simultaneamente as duas patilhas de libertação (à esquerda e à direita da tampa da misturadora). Isto requer alguma força. O dispositivo encontra-se agora sem corrente. Para repetir o procedimento de ligação, reinsira a bateria. Este procedimento também deve ser realizado quando se substitui a bateria (no fim da sua vida útil). Siga as instruções necessárias nos capítulos "Substituição da bateria" (pág. 188) e "Eliminação da bateria recarregável" (pág. 188).

- Em caso de mau funcionamento da estação de carga, desligue sempre o cabo da estação de carga da tomada. Ao retirar a ficha nunca puxe pelo cabo.

- Em caso de danos em partes do dispositivo, pare imediatamente a operação para evitar riscos. Mande verificar o dispositivo completo por um centro de serviço autorizado, antes de o voltar a colocar em funcionamento.
- Se o transformador ou a estação de carga estiverem danificados, o carregador deve ser substituído por uma estação de carga original, que pode ser obtida através do fabricante ou do seu serviço nacional de atendimento ao cliente; consultar "Serviço, reparação e peças de reposição" (pág. 189).
- Os alimentos podem salpicar durante o processamento. Portanto, antes do processamento deixe arrefecer os alimentos quentes, para evitar escaldamentos.
- Quando utilizar a varinha mágica na panela, retire primeiro a panela do fogão.



Perigo de explosão!

Proteja a bateria do calor e do fogo. Não utilize o dispositivo em salas com substâncias ou líquidos explosivos ou inflamáveis.

Local de disposição da varinha mágica

Escolha um local para a varinha mágica com espaço de trabalho suficiente e certifique-se de que ela está seca e se encontra fora do alcance das crianças. Certifique-se de que nada pode cair sobre o dispositivo e de que o próprio dispositivo não pode cair em nenhum lado. Nunca colocar o aparelho perto de dispositivos que libertem calor, tais como fornos, fogões a gás, placas de aquecimento, etc.

Descrição do funcionamento

A varinha mágica com bateria carregável pode ser utilizada para cortar, picar, fazer puré, bater claras, mexer, misturar ou cortar alimentos sólidos e líquidos.

A varinha mágica vem equipada de série com lâmina múltipla, batedeira e o disco batedor. Opcionalmente, este sortimento pode ser complementado com a faca para carne e legumes. As possibilidades de aplicação detalhadas podem ser encontradas em "Peças de trabalho, acessórios e sua aplicação" (pág. 191), ou adicionalmente na versão completa do manual de instruções / FULL INSTRUCTION MANUAL, em www.bamix.com, onde também são descritas notas sobre as quantidades de preparação.

A varinha mágica tem 3 níveis de velocidade. A proteção contra sobrecarga com mecanismo automático de desativação de segurança é ativada automaticamente em caso de:

- Sobreaquecimento
- Bloqueio da lâmina ou da faca
- Regime de funcionamento contínuo durante mais de 5 min.

Colocação em funcionamento

Preparação

- Retire cuidadosamente a varinha mágica e todos os acessórios da embalagem.
- Remova todas as peças da embalagem e guarde a embalagem por completo.
- Limpe a varinha mágica e os acessórios antes de entrarem em contacto com alimentos, ver "Limpeza e conservação" (pág. 186).

Disposição da varinha mágica e ligação elétrica

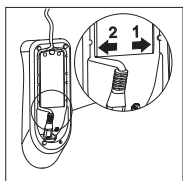

- Ligue o cabo da estação de carga no lado inferior da estação, depois ligue o cabo no ranhura destinada a esta finalidade e puxe o cabo para fora.

Atenção: Apenas pode ser utilizado o canal de cabo 2!

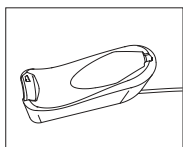

- Coloque a estação de carga (fig. 2) em cima de uma superfície plana e antiderrapante na proximidade imediata de uma tomada elétrica.

- Insira a ficha na tomada elétrica.
- Coloque a varinha mágica na estação de carga até a bateria estar completamente carregada. Ao ser fornecida, a bateria encontra-se apenas parcialmente carregada.

Indicador LED (carga e funcionamento)

Indicador LED: Varinha mágica na estação de carga

- 1-4 LEDs piscam alternadamente = bateria em modo de carga
- 4 LEDs acendem-se brevemente = bateria carregada e operacional ao se colocar na estação

Indicador LED: Ligar o misturador (fora da estação de carregamento)

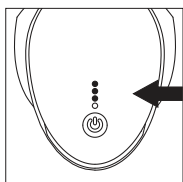

Quando se pressiona o botão multifunções grande (1-2 segundos), aparece uma luz azul como reconhecimento do modo de acionamento. Ao mesmo tempo, é visualizado o nível de carga da bateria, através dos 4 LEDs. Depois de soltar o botão multifunções grande, os LEDs dos indicadores de nível de carga apagam-se e apenas fica acesa a luz do botão multifunções grande. Enquanto o botão multifunções estiver aceso, é possível trabalhar com o dispositivo. Se a luz do botão se tiver apagado, ver mais adiante (neste capítulo), "Indicador LED sem luz".

Ao se premir o botão multifunções, o estado atual de carregamento acende-se durante 1 segundo.

- 4 LEDs acesos = Bateria totalmente carregada, equivalente a cerca de 20 minutos de autonomia
 - 3 LEDs acesos = $\frac{3}{4}$ da capacidade de carga da bateria \geq 15 minutos de autonomia
 - 2 LEDs acesos = $\frac{1}{2}$ da capacidade de carga da bateria \geq 7 minutos de autonomia
 - 1 LED aceso = $\frac{1}{4}$ da capacidade de carga da bateria \leq 7 minutos de autonomia
- Recomendação: Carregar a bateria

Indicador LED: Varinha mágica durante a utilização

O botão multifunções grande acende-se permanentemente a azul. Nota: Se não for utilizada, a varinha mágica desliga-se por si própria após 60 segundos; ver nota "Indicador LED sem luz LED".

Indicador LED: Sem luz LED

O indicador LED da varinha mágica tem uma função de desligamento (função de repouso) que é ativada após 60 segundos quando ela não é utilizada e aciona o modo de repouso. Ao premir o botão multifunções, a unidade está pronta a funcionar, uma vez reacionada. Esta função de pausa foi incorporada para permitir um funcionamento mais longo e também para beneficiar a vida útil da bateria.

Utilização da varinha mágica bamix® com bateria recarregável

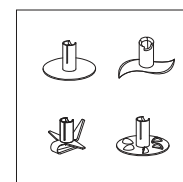

Antes de poder trabalhar com o dispositivo, deve encaixar uma peça de trabalho.



CUIDADO! Perigo de ferimentos ao encaixar e substituir peças de trabalho: Encontrará a descrição detalhada em "Colocação e substituição das peças de trabalho" (pág. 191).

As lâminas da unidade de encaixe são bastante aguçadas! CUIDADO, perigo de ferimentos: Não remova os objetos de bloqueio na lâmina com as mãos! Utilizar um objeto rombo (por exemplo, um cabo de madeira ou de plástico) para este fim.

- Encha um recipiente com um fundo plano ou um copo misturador da bamix® (consultar www.bamix.com). Não ligue a varinha mágica até que ela esteja no recipiente.

- No caso de recipientes revestidos, tenha cuidado para não danificar o revestimento. Para mais informações sobre aplicações de peças de trabalho tais como misturar, misturar, bater, etc., consultar www.bamix.com.

Informação: Para proteger a varinha mágica de sobrecargas, esta desliga-se automaticamente em caso de sobreaquecimento ou bloqueio da lâmina. A varinha mágica pode então ser ligada novamente e utilizada.

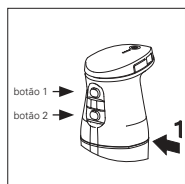

Se desejar, mude a velocidade premindo os botões 1 e/ou 2:
 Nível 1 (botão 1) velocidade reduzida
 Nível 2 (botão 2) alta velocidade
 Impulsionador (premir simultaneamente os botões 1 e 2) rotação máx.



bamix® cordless



bamix® cordless PLUS



bamix® cordless PRO

Tipo	bamix® cordless	bamix® cordless PLUS	bamix® cordless PRO
Nível 1 em r.p.m.	8000	8000	8000
Nível 2 em r.p.m.	13000	14000	14000
Impulsionador em r.p.m.	-	15000	15500
Peso	665 g	665 g	700 g
Massa em mm	65x65x360	65x65x360	65x65x410
Comprimento da saída de acionamento em mm	140	140	190

Limpeza e conservação



Retire sempre a bateria recarregável da varinha mágica, antes de a limpar (fig. 6)!

Pode encontrar informações detalhadas relativamente à limpeza e manutenção da varinha mágica bamix® no manual de instruções completo / FULL INSTRUCTION MANUAL em: www.bamix.com.

- Não utilize produtos de limpeza abrasivos, líquidos agressivos, esponjas com superfícies ásperas ou escovas duras.
- Não lave o dispositivo na máquina de lavar louça. A varinha mágica poderia ser danificada! Limpar o dispositivo com um pano húmido.
- Não deixe a varinha mágica imersa em líquidos durante muito tempo, caso contrário pode ocorrer (des)coloração.

Manuseamento da bateria recarregável



AVISO: Gases explosivos. Evitar chamas e faíscas. Durante o carregamento da bateria, assegure uma ventilação suficiente.



CUIDADO! PERIGO DE FERIMENTOS SE AS BATERIAS RECARREGÁVEIS FOREM MANUSEADAS INCORRETAMENTE! As baterias recarregáveis devem ser manuseadas com especial cuidado.

- Utilize apenas baterias recarregáveis originais. As baterias não-recarregáveis não devem ser colocadas na estação de carga, dado não poderem ser recarregáveis!
- Não deite as baterias para o fogo nem as exponha a altas temperaturas. Existe perigo de explosão.
- Utilize apenas baterias recarregáveis não danificadas.
- Nunca exponha as baterias e a estação de carga à luz solar direta ou humidade.
- Nunca corte-circuite baterias recarregáveis. A bateria pode queimar-se devido ao sobreaquecimento causado por um curto-circuito.
- Nunca abra baterias recarregáveis. O líquido que vaza quando é utilizada incorretamente pode causar irritação cutânea. Evite o contacto direto com o líquido. Em caso de contacto, enxague imediatamente o líquido. Se o líquido entrar em contacto com os olhos, lave imediatamente os olhos com água abundante durante 10 minutos e procure imediatamente cuidados médicos.



ATENÇÃO! SE FOREM MANUSEADAS INCORRETAMENTE, A VIDA ÚTIL DAS BATERIAS RECARREGÁVEIS É REDUZIDA! Se manuseadas incorretamente, o desempenho das baterias recarregáveis pode ser reduzido.

- Utilize apenas baterias estação de carga originais. Outros dispositivos de carga podem destruir a bateria recarregável.
- Desligue a estação de carga da fonte de alimentação, quando ela não for utilizada por um período de tempo mais longo.
- Retire a bateria recarregável da estação de carga, se a estação de carga não estiver ligada à alimentação elétrica.
- Nunca insira outros objetos na abertura da estação de carga ou no receptáculo da bateria recarregável do dispositivo.
- Substitua as pilhas que já não possam ser recarregadas. Elas danificam a estação de carga.

O manuseamento incorreto da eletricidade pode ter consequências fatais, dar origem a curto-circuito, incêndio ou choque elétrico! Nunca utilize nenhum cabo defeituoso! Em caso de danos, ele deve ser substituído por um cabo de ligação especial, que está disponível no fabricante ou no seu serviço de apoio ao cliente; por favor contacte o serviço de reparação da bamix®.

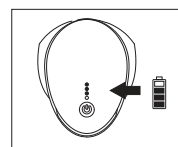

Quando a varinha mágica é ligada e o botão multifunções é pressionado, o número de LEDs acesos no indicador LED indica o seu estado de carga.



Não ligue a varinha mágica se a bateria estiver descarregada. Caso contrário a bateria recarregável pode ser danificada.

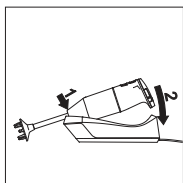

Insira a varinha mágica na estação de carga, colocando-a obliquamente e depois direcionando-a para a posição horizontal. Quando a varinha mágica está corretamente ligada à estação de carga, as luzes LED do indicador LED piscam. O número de luzes LED intermitentes indica o estado da carga. A bateria está totalmente carregada assim que não se acenderem mais luzes LED. A bateria também pode ser recarregada na estação de carga sem a varinha mágica.

Para mais informações sobre o indicador estado da carga, consulte o capítulo “Indicador LED (carga e funcionamento)” na pág. 184.

Bateria recarregável/Armazenamento do dispositivo



Guarde o dispositivo e os acessórios num local fora do alcance das crianças. Em caso de armazenamento mais prolongado da unidade (sem utilização), carregue completamente a bateria com antecedência. Caso contrário a bateria recarregável pode ser danificada.

Desligue sempre o carregador da corrente em caso de armazenamento mais prolongado! O carregador só é desligado da corrente quando se retira a ficha da tomada. Verifique regularmente se o cabo está danificado! Se o dispositivo ou o cabo estiverem danificados, eles não devem ser colocados novamente em funcionamento! Nunca puxe a ficha para fora da tomada pelo cabo de carga ou com as mãos molhadas!

Substituição da bateria recarregável

Pode retirar a inserção da bateria, pressionando simultaneamente as duas patilhas de libertação (à esquerda e à direita da tampa da misturadora, fig. 6). Isto requer alguma força. A varinha mágica encontra-se agora sem corrente. Pode continuar o trabalho depois de recolocar a bateria e reiniciar o processo de alimentação. Este procedimento também deve ser realizado ao se substituir a bateria (no fim da sua vida útil). Tenha também em atenção o capítulo “Eliminação da bateria recarregável” (pág. 188).



Eliminação Eliminação da bateria recarregável



Este produto não deve ser eliminado juntamente com o lixo doméstico normal no final da sua vida útil. Ele deve ser entregue num ponto de recolha para a reciclagem de aparelhos elétricos e eletrônicos. Os símbolos ilustrados no produto, no manual de instruções ou na embalagem fazem referência a isso. Tenha também em atenção as indicações fornecidas em “Dados técnicos” (pág. 190).

De acordo com a sua rotulagem, os materiais são recicláveis. Com a reutilização, a valorização de materiais e outras formas de valorização de aparelhos usados, está a prestar um contributo muito importante para a proteção do meio ambiente.

- Elimine a bateria antiga em conformidade com os regulamentos locais e estatais, e entregue-a num ponto de recolha.
- Mesmo as baterias completamente descarregadas contêm energia residual. Para evitar um curto-circuito, isole os polos, por exemplo com fita isolante!

REGULAMENTO REACH: Consultar www.bamix.com



Eliminação da varinha mágica

- Remova a bateria de acordo com o capítulo “Substituição da bateria” (pág. 188).
- Elimine devidamente a varinha mágica no ponto de eliminação local (primeiro pergunte se o aparelho pode ser eventualmente reparado).
- Elimine a bateria de acordo com o capítulo “Eliminação da bateria recarregável” (pág. 188).



Serviço, reparação e peças de reposição

O seu aparelho cumpre os regulamentos de segurança relevantes para aparelhos elétricos domésticos. Em caso de necessidade de reparação, contacte o serviço de assistência a clientes da bamix®. Desta forma assegura que os defeitos e avarias sejam corrigidos de uma forma profissional e rapidamente.

As reparações só podem ser efetuadas pelos nossos especialistas. Reparções inadequadas podem causar um perigo considerável para o utilizador. Não aceitamos qualquer responsabilidade por qualquer dano, se o dispositivo for mal utilizado, operado incorretamente ou não for reparado devidamente. Neste caso é anulado o direito à garantia.

Dentro do período de garantia, queira sempre anexar a prova de compra. Utilize apenas peças de substituição originais. A utilização de acessórios errados pode causar ferimentos ou danos no dispositivo! Além disso, nenhuma peça bamix® pode ser mal utilizada ou usada juntamente com um produto de uma empresa concorrente! Indique as informações impressas ou estampadas na placa de características.

Locais de serviço específicos de cada país

Suíça: online@bamix.ch

Alemanha: service@unold.de

https://www.bamix.com/ch_de

<https://www.unold.de/>

Outros locais de serviço específicos de cada país podem ser encontrados em:

https://www.bamix.com/ch_de/service

Dados técnicos (para ver os dados de desempenho, consulte a visão geral do produto)

Segurança mecânica e elétrica

IEC 60335-2-14:2016+AMD1:2019
IEC 60335-1:2010+AMD1:2013, AMD2:2016
EN 60335-2-14:2006+A1:2008+A11:2012+ A12:2016
EN 60335-1:2012+A11:2014+A13:2017+A1:2019+A14:2019
+A2:2019+A15:2021

IEC 60335-2-29:2016+AMD1:2019
IEC 60335-1:2010+AMD1:2013+AMD2:2016
EN 60335-2-29:2004+A2:2010+A11:2018 utilizada em associação com a norma
EN 60335-1:2012+A11:2014+A13:2017+A1:2019 + A14:2019
+ A2:2019+A15:2021
EN 62233:2008

EN 55014-1:2017/A11:2020
EN 61000-3-2:2014
EN 61000-3-3:2013
EN 55014-2:1997/A1:2001/A2:2008

IEC 62133-2:2017
UN 38.3

Diretivas e normas

2014/35/EU	Diretiva de Baixa Tensão
2014/30/EU	Compatibilidade Eletromagnética
2011/65/EU	Diretiva de Restrição do Uso de Substâncias Perigosas
2009/125/EG	Diretiva
10/2011/EU	PIM
94/62/EG	Embalagens
2012/19/EU	Resíduos de Equipamentos Elétricos e Eletrônicos
1935/2004 EG	FMC

Isolamento Interruptor Funcionamento ininterrupto Materiais

Duplamente isolado
Interruptor de segurança com contacto por impulso máx. 5 minutos de funcionamento permanente
Todas as peças são feitas de materiais inoxidáveis, inodoros e insípidos, que são resistentes a alimentos corrosivos.

Marca de verificação



www.tuev-sued.de/ps-zert

Pela presente confirmamos que este produto e as suas peças e acessórios de trabalho cumprem o Regulamento da Comissão Europeia n.º 10/2011 sobre materiais em contacto com alimentos e que todos os limites legais relevantes são cumpridos.

Este produto corresponde à Diretiva Europeia 2012/19/UE sobre Resíduos de Equipamentos Elétricos e Eletrônicos (REEE). Esta diretiva regula a eliminação e a reciclagem de tais equipamentos dentro da UE. Para obter instruções sobre a eliminação, queira contactar o seu revendedor ou as autoridades locais.

ESGE AG, Hauptstrasse 21, CH-9517 Mettlen/Suíça
Fabricado na Suíça

Todas as informações contidas neste folheto podem ser alteradas sem aviso prévio. As informações acima mencionadas podem variar de país para país. www.bamix.com

Fabricante



Materiais com Contacto com produtos alimentares



Eliminação

Peças de trabalho, acessórios e respetiva utilização

Informações detalhadas sobre peças de trabalho e outros acessórios (não incluídos) bem como a sua aplicação (esmagamento, corte, puré, bater, soltar, mexer, misturar, cortar) podem ser encontradas no manual do utilizador Versão Completa / FULL INSTRUCTION MANUAL em www.bamix.com

Colocação e substituição das peças de trabalho



Perigo de ferimentos! Existe o perigo de ferimentos causados por arestas/lâminas afiadas e peças rotativas! Mantenha sempre o cabelo, roupa, dedos, etc., afastados da lâmina que foi inserida. Espere sempre até que as peças rotativas tenham parado por completo, antes de as manusear! Esta advertência aplica-se a todos os componentes!

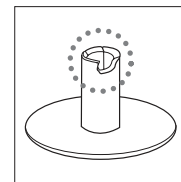

Entalhe

Se olhar as peças de trabalho com mais atenção, encontrará uma saliência.

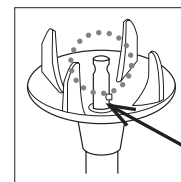

Pino de arrasto

No final do eixo de transmissão da bamix®, no meio da tampa de proteção, encontrará o chamado pino de transmissão.

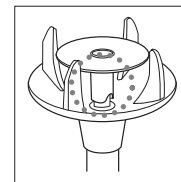

Fixar

Retire a bateria antes de substituir as peças de trabalho! Coloque agora a peça de trabalho desejada na extremidade do eixo, de modo a que o pino de transmissão encaixe exatamente na respetiva saliência. Ao montar a peça de trabalho, certifique-se de que esta é montada verticalmente e diretamente no eixo.

Se quiser substituir a peça de trabalho, primeiro retire a bateria e depois puxe-a simplesmente para baixo. Se for difícil retirá-la, coloque a bamix® em água quente para e ligue-a brevemente. Em seguida, retire novamente a bateria e alavanque a peça de trabalho, se necessário com a ajuda de uma alavanca (por exemplo, uma chave de fendas).

Garantia do fabricante

Na qualidade de fabricante, fornecemos uma garantia de 5 anos a partir da data de compra para a varinha mágica e a estação de carga. Dentro deste prazo de garantia eliminaremos a nosso critério, por intermédio de reparação ou substituição, todas as falhas de material ou avarias de fabricação. Se o vendedor conceder uma outra garantia, o dispositivo deverá ser apresentado como caso de reclamação de garantia na respetiva organização comercial.

Pode encontrar os nossos parceiros de serviço autorizados em: www.bamix.com

Os seguintes casos não são cobertos pela garantia:

Danos causados por utilização ou uso incorretos, desgaste normal ou devido a utilização, bem como falhas ou defeitos que tenham um efeito mínimo sobre o valor ou a operação do dispositivo. A garantia será anulada se forem efetuadas reparações por pessoas não autorizadas ou se não forem usadas peças de reposição originais bamix®.



Operação contínua: máx. 5 minutos!

Acessórios

Também à venda

O SEU
PRODUTO
SUIÇO DE
QUALIDADE



corta

Faca de cortar carne

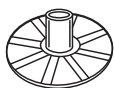

reduz a pó

Disco de moer



pica

Processador

Cores: branco/preto



para porções pequenas

Copo de 400 ml



para porções médias

Copo de 600 ml



para porções grandes

Jarro de 1000 ml



pica

Trituradora

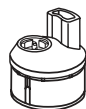

raspa e corta

SliceSy®

Cores: branco/cinza claro/
preto/vermelho



cozimento gostoso

Receitas

Комплект поставки Аккумуляторный погружной блендер bamix®

10,8V/2500mAh 25,92Wh/Lithium
Art. Nr. 123456

Caution:
- May explode if disposed of in fire
- Do not short circuit

Lot:031021
Kontrolle:95

cordless
12.3V ~ ~ ~ • max. 20A

bamix® of Switzerland
ESGE AG
Hauptstrasse 21
CH-9517 Mettlen
www.bamix.com

cordless PLUS
12.3V ~ ~ ~ • max. 20A

bamix® of Switzerland
ESGE AG
Hauptstrasse 21
CH-9517 Mettlen
www.bamix.com

cordless PRO
12.3V ~ ~ ~ • max. 20A

bamix® of Switzerland
ESGE AG
Hauptstrasse 21
CH-9517 Mettlen
www.bamix.com

Аккумулятор

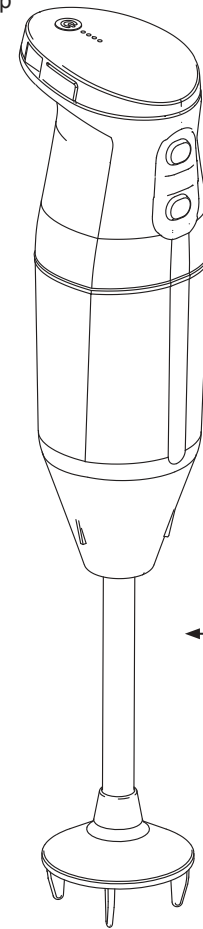

Погружной блендер

Стержневой смеситель

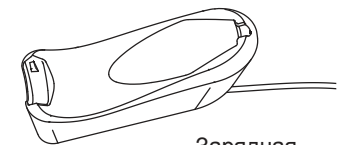

Зарядная станция

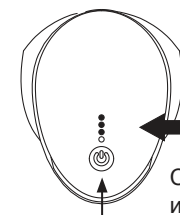

Светодиодный индикатор

Многофункциональная кнопка



Принадлежности, 3 рабочие части

Ladestation Input: 220 - 240V ~ 50 - 60Hz • 45W
Output: 12V ~ ~ ~ / 1.85A
battery charger Lc 22 •

bamix® of Switzerland
ESGE AG
Hauptstrasse 21 • CH-9517 Mettlen
www.bamix.com

Объяснение знаков на заводской табличке



Ознакомиться с руководством по применению

Инструкции для устройств с аккумуляторным питанием, использующих съемные и отдельные аккумуляторы, которые отсоединяются от оборудования для зарядки аккумуляторной батареи, должны включать модель или обозначение типа используемого зарядного устройства, а также следующую информацию:



ПРЕДУПРЕЖДЕНИЕ: Применять только с оригинальным зарядным устройством bamix® Lc22.



Зарядное устройство



Применение только для внутренних помещений



Класс защиты II; Защита двойной или усиленной изоляцией



Постоянный ток



Директива WEEE 2012/19/EC
об утилизации электрического и электронного оборудования

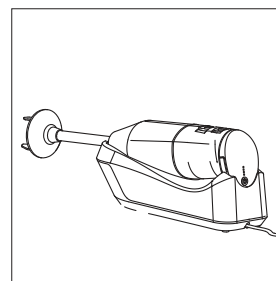

Изображение 1.
Погружной блендер в
зарядной станции

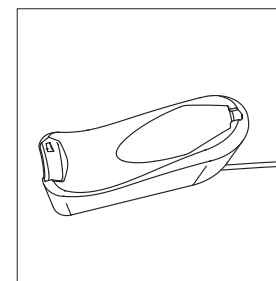

Изображение 2. Зарядная
станция (2 контакта,
правый и левый)

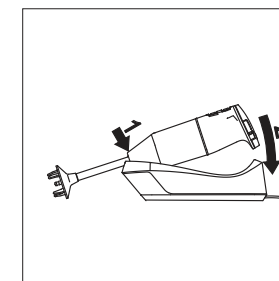

Изображение 3. Вставка
погружного блендера в
зарядную станцию

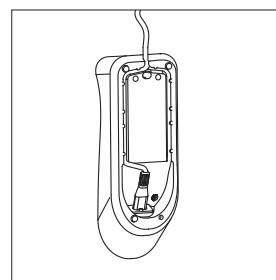

Изображение 4. Место
подключения сетевого
кабеля (с нижней стороны
зарядной станции)

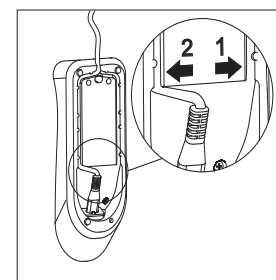

Изображение 5. Каналы
для укладки сетевого
кабеля

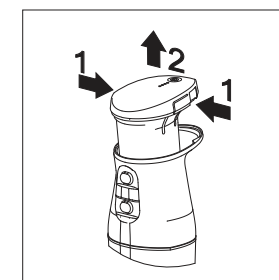

Изображение 6.
Извлечение аккумулятора
(замена или утилизация
аккумулятора)

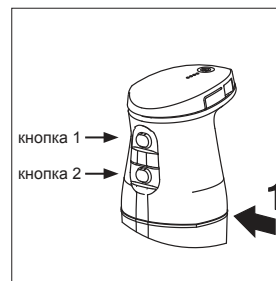

Изображение 7. Метки
(максимальная глубина
погружения), кнопки



измельчает
Универсальный нож



делает эмульсию
Венчик

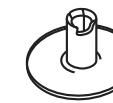

взбивает
Насадка для взбивания

Всегда в курсе событий с

www.bamix.com

Содержание

Для вашей безопасности 	209
Перед использованием аккумуляторного погружного блендера bamix®	209
Пояснения к символам безопасности	209
Целевое назначение	209
Ограничения для определенных категорий пользователей	210
Инструкции по обслуживанию 	210
Место размещения погружного блендера	212
Описание функций	212
Начало работы	
Подготовка	213
Установка погружного блендера и электроподготовка	213
Светодиодный индикатор (зарядка и работа)	213
Использование аккумуляторного погружного блендера bamix®	214
Чистка и уход	215
Обращение с аккумулятором	215
Хранение аккумулятора / аппарата	217
Замена аккумулятора	217
Утилизация	
Утилизация аккумулятора	218
Утилизация погружного блендера	218
Обслуживание, ремонт и запасные части	218
Сервисные центры, действующие в конкретной стране	219
Технические данные	220
Рабочие части, принадлежности и их применение	221
Установка и смена рабочих частей	221
Гарантия изготовителя	222

Уважаемый клиент!

Поздравляем вас с покупкой хорошо зарекомендовавшего себя универсального блендера bamix®. Своим качеством он удовлетворяет требованиям пользователей на всех пяти континентах. Блендер хорошо подходит для выполнения повседневной мелкой и крупной работы на кухне.

Блендер bamix® очень удобен в обращении, так как имеет ручку эргономичной формы и легко включается. Даже маленькие руки легко справятся с управлением блендера. Он подходит даже для левшей. Блендеры bamix® — это высокоточное швейцарское качество, которым мы гордимся с 1954 года.

Для вашей безопасности

- Перед началом работы прочтите это руководство.



Полную инструкцию по эксплуатации можно загрузить на веб-сайте www.bamix.com.

- Аппарат разрешается использовать только по назначению, то есть для приготовления пищи.
- Мы отклоняем любые претензии и ответственность в случае использования, не имеющего ничего общего с приготовлением пищи.

Перед использованием

Внимательно прочитайте все главы и информацию, приведенную в данной инструкции по эксплуатации. Таким образом, вы получите важные рекомендации, которые касаются эксплуатации, безопасности и обслуживания блендера. Храните данную инструкцию по эксплуатации в надежном месте и передайте ее последующим пользователям. Разрешается использование блендера только по назначению в соответствии с данной инструкцией по эксплуатации.

Советы и рекомендации относительно:

- ухода
- установки
- рецептов
- принадлежностей

Загрузите на веб-сайте: www.bamix.com

Пояснения к символам безопасности



Этот символ указывает на опасность, которая может повлечь за собой серьезные или даже смертельные травмы, если не придерживаться инструкций!



Этот символ служит дополнительной информацией к инструкциям по технике безопасности.

Целевое назначение

Разрешается использовать этот аппарат только для приготовления продуктов питания. Любое другое использование аппарата может быть опасным и привести к серьезным или тяжелым травмам. В случае использования не по назначению или неправильной эксплуатации ответственность и гарантия производителя теряют свою силу. См. также раздел «Гарантия производителя» (стр. 209)!

Ограничения для определенных категорий пользователей

- К эксплуатации данного аппарата допускаются только лица, ознакомленные с содержанием настоящей инструкции по эксплуатации и обладающие необходимыми физическими, сенсорными или умственными способностями. Лицам, находящимся под воздействием алкоголя или лекарств, а также лицам, не обладающим необходимыми навыками, разрешено пользоваться аппаратом только под наблюдением.
- Не допускайте использования блендера детьми. Храните аппарат и его соединительный кабель, рабочие части (ножи заточены!) и упаковочные материалы/клейкие ленты (опасность для жизни вследствие удушья) подальше от детей.
- Данным аппаратом могут пользоваться дети в возрасте от 8 лет и старше, а также лица с ограниченными физическими, сенсорными или умственными способностями или с недостаточным опытом и знаниями, если они пользуются аппаратом под наблюдением или получили инструктаж по безопасному использованию аппарата и осознают возникающие в связи с этим риски. Не допускайте использование блендера детьми в качестве игрушки. Запрещается выполнять очистку и пользовательское техническое обслуживание детям без присмотра взрослых.



Инструкции по обслуживанию

Во избежание травм или повреждения аппарата во время обслуживания необходимо соблюдать перечисленные ниже указания по технике безопасности.

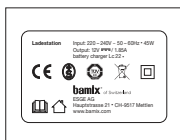

Зарядное устройство

- Зарядную станцию разрешается подключать только к сети с переменным током и напряжением, соответствующим указанному на заводской табличке аппарата.

- Электрический аппарат — это не игрушка. Дети не осознают опасностей, которые могут возникнуть при обращении с электрическими аппаратами. Ввиду этого, необходимо хранить устройство в недоступном для детей месте.

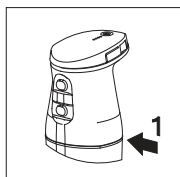

- Разрешается погружать аппарат в жидкость только до уровня разделения корпуса и ручки (метка 1).

- **При смене рабочих частей извлекайте аккумулятор!**
- Включайте аппарат, только когда насадка находится в рабочей емкости.

- Уложите кабель зарядной станции так, чтобы он не соприкасался с горячими или остроконечными предметами и чтобы никто не мог споткнуться о него! Не сгибайте кабель, не ставьте на него тяжелые предметы и не оборачивайте его вокруг аппарата. Не допускайте свисания сетевого кабеля с края рабочей поверхности.

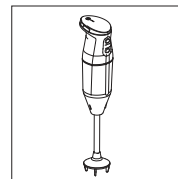

- Аккумулятор не должен контактировать с источниками тепла и огня или загрязнений.

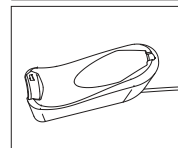

- Используйте только зарядную станцию, кабель зарядной станции и принадлежности, входящие в комплект поставки. Эксплуатация аппарата разрешается только при условии использования оригинальных деталей и принадлежностей.

- Работайте с погружным блендером, только когда он находится в емкости с плоским дном.
- Неправильное обращение с электричеством может привести к фатальным последствиям!
- Не допускайте контакта токоведущих частей с водой.
- Ни в коем случае не опускайте погружной блендер в сборе, аккумулятор, зарядную станцию или кабель зарядной станции в воду или другие жидкости.

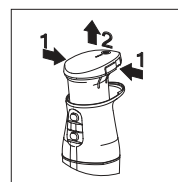

- Не подвергайте аппарат воздействию дождя или другой интенсивной влаги. Если аппарат упал в воду, сначала сухими руками выньте вилку кабеля зарядной станции из розетки, а затем извлеките части аппарата из воды. Извлеките аккумулятор из ручки блендера и перед повторным использованием отнесите аппарат в сборе в авторизованный сервисный центр на проверку.

- Не пользуйтесь аппаратом мокрыми руками. Не используйте его, если он сырой или влажный, или когда вы стоите на влажной поверхности.
- Запрещается мыть погружной блендер и зарядную станцию в посудомоечной машине.

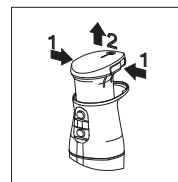

- Полное отключение блендера в случае неисправности: вы можете вытащить сменный аккумуляторный блок, нажав одновременно на обе защелки (слева и справа от крышки блендера). Это требует некоторого усилия. Теперь аппарат обесточен. Установив аккумулятор на место, повторите процедуру включения. Эту процедуру также необходимо выполнить при замене аккумулятора (в конце его срока службы). Следуйте соответствующим инструкциям в главах «Замена аккумулятора» (стр. 204) и «Утилизация аккумулятора» (стр. 205).

- Всегда вынимайте вилку кабеля зарядной станции из розетки в случае неисправностей зарядной станции. При этом тяните за вилку, а не за кабель.
- В случае повреждения частей аппарата немедленно прекратите эксплуатацию во избежание опасных состояний. Перед повторным использованием отнесите аппарат в сборе в авторизованный сервисный центр на проверку.
- Если сетевой адаптер или зарядная станция повреждены, зарядное устройство необходимо заменить оригинальной зарядной станцией, которую можно приобрести у производителя или через его национальную службу поддержки клиентов, см. раздел «Обслуживание, ремонт и запасные части» (стр. 205).
- Пищевые продукты могут разбрызгиваться во время обработки. Поэтому перед обработкой дайте горячим пищевым продуктам остыть, чтобы избежать ожогов.
- При использовании погружного блендера в кастрюле снимите ее с плиты.



Опасность взрыва!

Предохраняйте аккумулятор от источников тепла и огня. Не эксплуатируйте аппарат в помещениях со взрывоопасными и легко воспламеняющимися веществами или жидкостями.

Место размещения погружного блендера

Выберите для погружного блендера место с достаточным рабочим пространством и убедитесь, что оно сухое и недоступно для детей. Удостоверьтесь, что на аппарат ничего не может упасть и что сам аппарат не может никуда упасть. Не ставьте аппарат рядом с оборудованием, излучающим тепло, таким как духовки, газовые плиты, варочные поверхности и т. д.

Описание функций

Погружной блендер с питанием от аккумулятора можно использовать для измельчения, рубки, пюрирования, взбивания, разрыхления, перемешивания, смешивания или нарезки твердых и жидких продуктов питания.

В стандартной комплектации погружной блендер оснащен универсальным ножом, венчиком и насадкой для взбивания. По желанию клиента этот комплект можно дополнить ножом для мяса и овощей. Подробная информация о вариантах использования приведена в разделе «Рабочие части, принадлежности и их применение» (стр. 208) или дополнительно в полной версии инструкции по эксплуатации / FULL INSTRUCTION MANUAL на веб-сайте www.bamix.com, где также даются рекомендации по количеству приготавливаемых продуктов.

Погружной блендер имеет 3 ступени скорости. Защита от перегрузки с автоматической системой отключения автоматически активируется при:

- перегреве
- блокировке ножа
- непрерывной работе продолжительностью более 5 минут

Начало работы

Подготовка

- Аккуратно извлеките погружной блендер и все принадлежности из упаковки.
- Удалите все упаковочные элементы и сохраните упаковку целиком.
- Перед контактом с пищевыми продуктами очищайте погружной блендер и принадлежности, см. раздел «Чистка и уход» (стр. 202).

Установка погружного блендера и электроподготовка

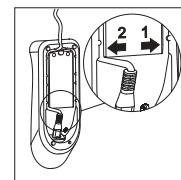

- Вложите кабель зарядной станции в нижнюю ее часть. Затем вставьте кабель в предусмотренный паз и потяните кабель наружу. **Внимание: разрешается использовать только канал для укладки кабеля 2!**

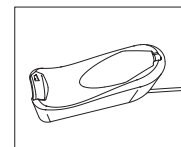

- Поместите зарядную станцию (изображение 2) на ровную, устойчивую к скольжению поверхность в непосредственной близости от сетевой розетки.

- Вставьте вилку в сетевую розетку.
- Поместите погружной блендер в зарядную станцию и дождитесь полной зарядки аккумулятора. При поставке аккумулятор заряжен лишь частично.

Светодиодный индикатор (зарядка и работа)

Светодиодный индикатор: блендер в зарядной станции

Светодиоды 1–4 поочередно мигают = аккумулятор в режиме зарядки
4 светодиода кратковременно = аккумулятор заряжен и готов к работе
загораются при установке

Светодиодный индикатор: включить блендер (блендер не в зарядной станции)

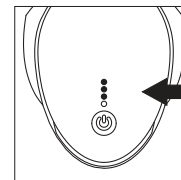

При нажатии на большую многофункциональную кнопку (1–2 секунды) загорается синий индикатор, подтверждающий статус включения. В то же время 4 светодиода показывают уровень заряда аккумулятора. После отпускания большой многофункциональной кнопки светодиоды индикаторов заряда аккумулятора гаснут, и горит только большая многофункциональная кнопка. Пока горит многофункциональная кнопка, с блендером можно работать. Если кнопка погасла, см. ниже (в этой главе), «Светодиодный индикатор без подсветки».

При нажатии многофункциональной кнопки текущий статус заряда горит на протяжении 1 секунды.

Горят 4 светодиода = полный заряд аккумулятора примерно на 20 минут работы
 Горят 3 светодиода = $\frac{3}{4}$ заряда аккумулятора ≥ 15 минут автономной работы
 Горят 2 светодиода = $\frac{1}{2}$ заряда аккумулятора ≥ 7 минут автономной работы
 Горит 1 светодиод = $\frac{1}{4}$ заряда аккумулятора ≤ 7 минут автономной работы
 Рекомендация: зарядите аккумулятор

Светодиодный индикатор: блендер во время использования

Большая многофункциональная кнопка постоянно горит синим цветом. Указание: если блендер не используется, он автоматически отключается через 60 секунд, см. примечание «Светодиодный индикатор без подсветки».

Светодиодный индикатор: без подсветки

Светодиодный индикатор погружного блендера оснащен функцией отключения (Sleep), которая активируется через 60 секунд неиспользования и переводит погружной блендер в режим сна. При однократном нажатии на многофункциональную кнопку аппарат снова включается и готов к работе. Функция Sleep встроена для обеспечения более длительной работы, а также для увеличения срока службы аккумулятора.

Использование аккумулятора погружного блендера bamix®

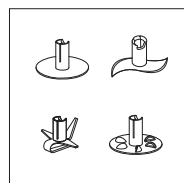

Прежде чем начать работать с аппаратом, необходимо установить одну из его рабочих частей.



ОСТОРОЖНО! Опасность травмирования при установке и смене рабочих частей: Подробное описание см. в разделе «Установка и смена рабочих частей» (стр. 200).

Лезвия насадок очень острые! ОСТОРОЖНО! Опасность травмирования: не извлекайте руками части, которые застряли в ноже! Используйте для этого тупой предмет (например, деревянную или пластиковую палочку).

- Наполните емкость с плоским дном или стакан для смешивания блендера bamix® (см. на веб-сайте www.bamix.com). Не включайте блендер, пока он не будет погружен в емкость.

- При использовании емкостей с покрытием соблюдайте осторожность, чтобы не повредить покрытие. Более подробную информацию о применении рабочих частей для смешивания, пюрирования, взбивания и т. д. см. на веб-сайте www.bamix.com.

Информация: для предохранения от перегрузки погружной блендер автоматически отключается в случае перегрева или блокировки ножа. После этого погружной блендер можно снова включить и использовать.

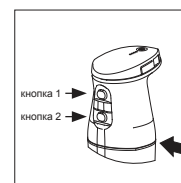

При необходимости можно регулировать скорость, нажимая кнопки 1 и/или 2:

ступень 1 (кнопка 1) низкое число оборотов
 ступень 2 (кнопка 2) высокое число оборотов
 ускорение (одновременно нажмите кнопки 1 и 2)
 макс. число оборотов



Тип	bamix® cordless	bamix® cordless PLUS	bamix® cordless PRO
Ступень 1, об/мин	8000	8000	8000
Ступень 2, об/мин	13000	14000	14000
Ускорение, об/мин	-	15000	15500
Вес	665 г	665 г	700 г
Размеры в мм	65x65x360	65x65x360	65x65x410
Длина выходной части	140	140	190

Чистка и уход



Перед чисткой всегда извлекайте аккумулятор из погружного блендера (изображение 6)!

Подробную информацию о чистке погружного блендера bamix® и уходе за ним можно найти в полной версии инструкции по эксплуатации /FULL INSTRUCTION MANUAL на веб-сайте: www.bamix.com.

- Не используйте абразивные чистящие средства, агрессивные жидкости, губки с грубой поверхностью или жесткие щетки.
- Запрещается мыть аппарат в посудомоечной машине. В противном случае погружной блендер будет поврежден! Протирайте аппарат только влажной тряпкой.
- Не оставляйте стержневой смеситель блендера в жидкостях на длительное время — это может привести к обесцвечиванию.

Обращение с АККУМУЛЯТОРОМ



ПРЕДУПРЕЖДЕНИЕ: взрывоопасные газы. Избегайте пламени и искр. Обеспечьте достаточное проветривание во время зарядки.



ОСТОРОЖНО! ОПАСНОСТЬ ТРАВМИРОВАНИЯ ПРИ НЕПРАВИЛЬНОМ ОБРАЩЕНИИ С АККУМУЛЯТОРАМИ! С многократно подзаряжаемыми аккумуляторами следует обращаться с особой осторожностью.

- Используйте только оригинальные аккумуляторы. Аккумуляторы, которые не являются многократно подзаряжаемыми, нельзя вставлять в зарядную станцию — они не пригодны для многократного заряда!
- Не бросайте аккумуляторы в огонь и не подвергайте их воздействию высоких температур. Существует опасность взрыва.
- Используйте только неповрежденные аккумуляторы.
- Не подвергайте аккумуляторы и зарядную станцию воздействию прямых солнечных лучей или влаги.
- Не допускайте короткого замыкания аккумуляторов. Аккумулятор может перегореть из-за перегрева, вызванного коротким замыканием.
- Запрещается вскрывать аккумулятор. Жидкость, вытекающая при неправильном использовании, может вызвать раздражение кожи. Избегайте контакта с жидкостью. В случае контакта немедленно смойте жидкость. Если жидкость попала в глаза, немедленно промойте их водой в течение 10 минут и в срочном порядке обратитесь за медицинской помощью.



ВНИМАНИЕ! СОКРАЩЕНИЕ СРОКА СЛУЖБЫ АККУМУЛЯТОРА ПРИ НЕПРАВИЛЬНОМ ОБРАЩЕНИИ! Неправильное обращение может снизить производительность аккумуляторов.

- Используйте только оригинальную зарядную станцию. Другие зарядные устройства могут разрушить аккумулятор.
- Отключайте зарядную станцию от источника электропитания, если она не используется в течение длительного времени.
- Извлеките аккумулятор из зарядной станции, если зарядная станция не подключена к источнику электропитания.
- Не вставляйте другие предметы в отверстие зарядной станции или в гнездо аккумулятора на аппарате.
- Замените аккумуляторы, которые больше не заряжаются. Они повреждают зарядную станцию.

Неправильное обращение с электричеством может привести к фатальным последствиям, вызвать короткое замыкание, пожар или поражение электрическим током! Запрещается использовать неисправный зарядный кабель. В случае повреждения его необходимо заменить специальным соединительным кабелем, который можно приобрести у производителя или через его службу поддержки клиентов. Обратитесь в ремонтную службу bamix®.

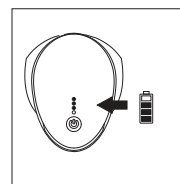

Когда погружной блендер включен и нажата multifunctional кнопка, количество горящих светодиодных индикаторов указывает на состояние зарядки погружного блендера.



Не включайте погружной блендер, если аккумулятор разряжен. В противном случае аккумулятор может повредиться.

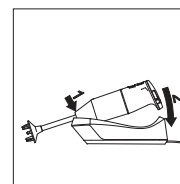

Вставьте погружной блендер в зарядную станцию, расположив его под углом, а затем повернув в горизонтальное положение. Если погружной блендер подключен к зарядной станции правильно, то светодиодные индикаторы начнут мигать. Количество мигающих светодиодных индикаторов указывает на состояние зарядки. Если светодиодные индикаторы погаснут, это означает, что аккумулятор полностью заряжен. Аккумулятор также можно заряжать на зарядной станции отдельно от погружного блендера.

Более подробную информацию об индикаторе заряда аккумулятора см. в главе «Светодиодный индикатор (зарядка и работа)» на стр. 200.

Хранение аккумулятора / аппарата



Храните аппарат вместе с принадлежностями в недоступном для детей месте. На случай более длительного хранения аппарата (без использования) предварительно полностью зарядите аккумулятор. В противном случае аккумулятор может повредиться.

При длительном хранении всегда отключайте зарядное устройство от сети! Зарядное устройство отключено от сети, только когда вилка выдернута из розетки. Регулярно проверяйте кабель на наличие повреждений! Поврежденный аппарат или кабель уже нельзя вводить в эксплуатацию! Не тяните за зарядный кабель и не выдергивайте вилку из розетки мокрыми руками!

Замена аккумулятора

Вы можете вытащить сменный аккумуляторный блок, нажав одновременно на обе защелки (слева и справа от крышки блендера, изображение 6). Это требует некоторого усилия. Теперь погружной блендер обесточен. Вы можете продолжить работу, снова вставив аккумулятор и повторив процедуру включения. Эту процедуру также необходимо выполнить при замене аккумулятора (по окончании его срока службы). См. также главу «Утилизация аккумулятора» (стр. 205).



Утилизация Утилизация аккумулятора



По окончании срока службы это изделие нельзя выбрасывать вместе с обычными бытовыми отходами. Его необходимо доставить в пункт сбора электрического и электронного оборудования с целью дальнейшей переработки. На это указывает символ на изделии, в инструкции по эксплуатации или на упаковке. См. также указания в разделе «Технические характеристики» (стр. 207).

Материалы подлежат повторному использованию в соответствии с их маркировкой. Повторное использование, вторичная переработка или другие формы утилизации старой бытовой техники вносят важный вклад в защиту окружающей среды.

- Утилизируйте старый аккумулятор в соответствии с местными и государственными предписаниями. Сдайте его в пункт приема аккумуляторов.
- Даже в полностью разряженных аккумуляторах содержится остаточная энергия. Во избежание короткого замыкания изолируйте полюса, например, изоляционной лентой!

РЕГЛАМЕНТ ЕС О ХИМИЧЕСКИХ ВЕЩЕСТВАХ И ИХ БЕЗОПАСНОМ ИСПОЛЬЗОВАНИИ: см. на веб-сайте www.bamix.com



Утилизация погружного блендера

- Извлеките аккумулятор в соответствии с главой «Замена аккумулятора» (стр. 204).
- Утилизируйте погружной блендер надлежащим образом в местном пункте утилизации (на всякий случай сначала спросите, подлежит ли аппарат ремонту).
- Утилизируйте аккумулятор в соответствии с инструкцией «Утилизация аккумулятора» (стр. 205).



Обслуживание, ремонт и запасные части

Аппарат отвечает правилам безопасности, применимым для бытовых электроприборов. В случае ремонта обратитесь в службу поддержки клиентов bamix®. Это гарантирует профессиональное и быстрое устранение дефектов и неисправностей.

Работы по ремонту разрешается выполнять только нашим специалистам. Неправильный ремонт может вызвать значительные угрозы для пользователя. Если блендер используется не по назначению, эксплуатируется или отремонтирован ненадлежащим образом, мы не берем на себя любого рода ответственность за возможные повреждения. В таком случае гарантия будет недействительна.

В течение гарантийного срока всегда прикладывайте товарный чек. Используйте только **оригинальные запасные части**. Использование ненадлежащих принадлежностей может привести к травмам или повреждению аппарата! Кроме того, запрещается использовать компоненты блендера bamix® не по назначению или вместе с аналогичным продуктом конкурирующих фирм! Укажите данные, напечатанные или вытисненные на заводской табличке.

Сервисные центры, действующие в конкретной стране

Швейцария:

online@bamix.ch

https://www.bamix.com/ch_de

Германия:

service@unold.de

<https://www.unold.de/>

Другие сервисные центры, действующие в конкретных странах, можно найти на странице:

https://www.bamix.com/ch_de/service

Технические характеристики (показатели производительности см. в обзоре изделий)

Механическая и электрическая безопасность

IEC 60335-2-14:2016+AMD1:2019
IEC 60335-1:2010+AMD1:2013, AMD2:2016
EN 60335-2-14:2006+A1:2008+A11:2012+ A12:2016
EN 60335-1:2012+A11:2014+A13:2017+A1:2019+A14:2019
+A2:2019+A15:2021

IEC 60335-2-29:2016+AMD1:2019
IEC 60335-1:2010+AMD1:2013+AMD2:2016
EN 60335-2-29:2004+A2:2010+A11:2018 применяется в сочетании с
EN 60335-1:2012+A11:2014+A13:2017+A1:2019 + A14:2019
+ A2:2019+A15:2021
EN 62233:2008

EN 55014-1:2017/A11:2020
EN 61000-3-2:2014
EN 61000-3-3:2013
EN 55014-2:1997/A1:2001/A2:2008

IEC 62133-2:2017
UN 38.3

Директивы и нормы

2014/35/EU Директива ЕС по низковольтному оборудованию
2014/30/EU Электромагнитная совместимость
2011/65/EU Директива об ограничении применения опасных веществ в электрических и электронных приборах

2009/125/EG Директива
10/2011/EU Исполнительные меры для пластмасс
94/62/EG Упаковка
2012/19/EU Директива ЕС об утилизации электрического и электронного оборудования

1935/2004 EG Материалы, контактирующие с пищевыми продуктами

Изоляция Выключатель

Двойная
Блокировочный предохранительный выключатель с импульсным контактом

Непрерывная работа Материалы

Макс. 5 минут
Все детали изготовлены из нержавеющей стали без запаха и вкуса, устойчивых к воздействию агрессивных пищевых продуктов.

Знак технического контроля



www.tuev-sued.de/ps-zert

Материалы, контактирующие с пищевыми продуктами



Настоящим подтверждаем, что данное изделие, его рабочие части и принадлежности соответствуют Постановлению Европейской комиссии № 10/2011 о материалах, контактирующих с пищевыми продуктами, и что все предельные показатели, установленные законом, соблюдены. Данный продукт соответствует Европейской директиве 2012/19/EU об утилизации электрического и электронного оборудования (WEEE). Эта директива регулирует утилизацию и повторную переработку такого оборудования на территории ЕС. За инструкциями по утилизации обращайтесь к своему дилеру или в местные органы власти.

Утилизация



Производитель

ESGE AG, Hauptstrasse 21, CH-9517 Mettlen/Schweiz
Изготовлено в Швейцарии
Вся информация в данном документе может быть изменена без предварительного уведомления. Приведенная выше информация может отличаться в зависимости от страны.
www.bamix.com

Рабочие части, принадлежности и их применение

Подробные инструкции по рабочим частям и другим принадлежностям (не входящим в комплект поставки), а также по их применению (измельчение, рубка, пюрирование, взбивание, разрыхление, перемешивание, смешивание, нарезка) см. в полной версии инструкции по эксплуатации / FULL INSTRUCTION MANUAL на веб-сайте www.bamix.com

Установка и смена рабочих частей



Опасность травмирования! Существует опасность травмирования острыми краями/ножами и вращающимися деталями на абсолютно всех рабочих частях! Всегда держите волосы, одежду, пальцы и т. д. подальше от ножевой вставки. Всегда дожидайтесь полной остановки вращающихся частей, прежде чем производить какие-либо действия с ними! Это предупреждение относится к использованию любых рабочих частей!

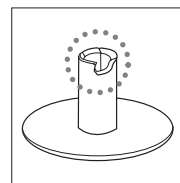

Вырез

Если вы внимательнее посмотрите на рабочие части, то обнаружите углубление.

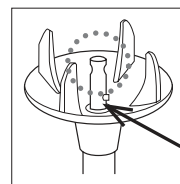

Штифт-фиксатор

На конце приводного вала блендера bamix® по центру защитного кожуха находится так называемый штифт-фиксатор.

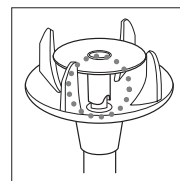

Стопорение

При замене рабочих частей извлекайте аккумулятор. Теперь насадите нужную рабочую насадку на конец вала таким образом, чтобы штифт-фиксатор точно зашел в отверстие. Во время установки насадки убедитесь, чтобы она насаживалась прямо на вал, находясь перпендикулярно к корпусу блендера. Если нужно сменить рабочую часть, сначала снимите аккумулятор и просто потяните ее вниз. Если возникают трудности со снятием насадки, опустите блендер bamix® в теплую воду и включите его всего на несколько секунд. Затем снова извлеките аккумулятор и, в случае необходимости, снимите рабочую часть с помощью рычага (например, отвертки).

Гарантия изготовителя

Производитель предоставляет гарантию на погружной блендер и зарядную станцию сроком на 5 лет (2 года на аккумулятор) с даты покупки. В течение этого гарантийного периода мы, по своему усмотрению, бесплатно отремонтируем или заменим аппарат и устраним все дефекты, связанные с бракованным материалом или производственным браком. Если продавец предоставил иную гарантию, тогда в гарантийном случае необходимо обратиться в данную организацию по сбыту.

Информацию о наших авторизованных сервисных партнерах вы найдете здесь: www.bamix.com

Гарантия не распространяется на:

Повреждения из-за ненадлежащего использования, обычного износа или пользования, а также дефекты, которые оказывают незначительное влияние на ценность или работу блендера. Гарантия теряет силу, если работы по ремонту выполняются неуполномоченными лицами или используются неоригинальные запасные части bamix®.



Режим непрерывной работы — максимум 5 минут!

Принадлежности

Также предлагаются



режет

Нож для резки мяса

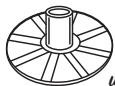

измельчает в порошок

Насадка для измельчения в порошок



рубит

Кухонный комбайн
Цвет: белый/черный



для небольших объемов

Стакан 400 мл



для средних объемов

Стакан 600 мл



для больших объемов

Кувшин 1000 мл



рубит

Насадка для рубки

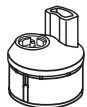

натирает и нарезает

SliceSy®

Цвет: белый/светло-серый/
черный/красный



готовим вкусно
Рецепты

Förpackningens innehåll
bamix® sladdlös stavmixer

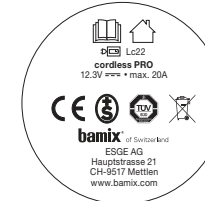
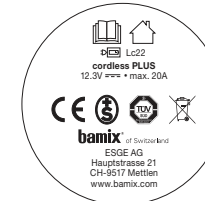
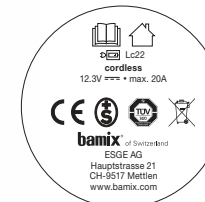

Batteri

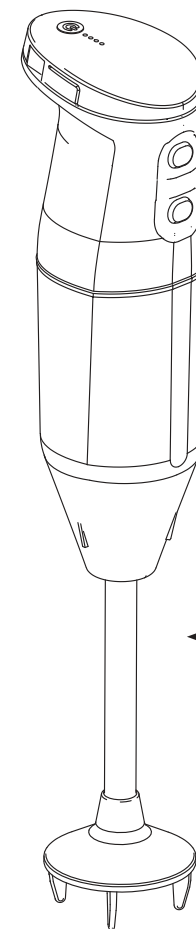

← Stavmixer

← Mixerstav



Laddare

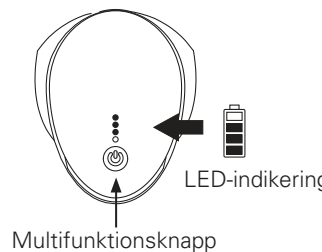

LED-indikering

Multifunktionsknapp



Tillbehör, 3 arbetsdelar

Ladestation Input: 220 – 240V ~ 50 – 60Hz • 45W
Output: 12V = / 1.85A
battery charger Lc 22 •

bamix® of Switzerland
ESGE AG
Hauptstrasse 21 • CH-9517 Mettlen
www.bamix.com

Teckenförklaring för typskyltarna



Läs bruksanvisningen

Instruktionerna för batteridrivna utrustning som använder löstagbara batterier och separerbara batterier som kopplas loss från utrustningen för att ladda batteriet ska innehålla modell eller typbeteckning för den batteriladdare som ska användas, tillsammans med följande information:



WARNING: använd endast original bamix® batteriladdare Lc22.



Batteriladdare



Får endast användas inomhus



Skyddsklass II; Skydd genom dubbel eller förstärkt isolering



Likström



WEEE-direktivet 2012/19/EU
Avfall av elektrisk och elektronisk utrustning



Bild 1: Stavmixer i laddaren



Bild 2: Laddare (2 kontakter, till höger och till vänster)

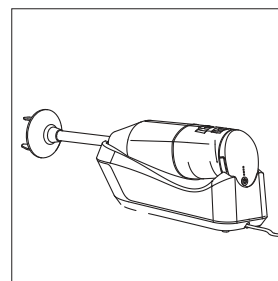

Bild 3: Stavmixern placeras i laddaren

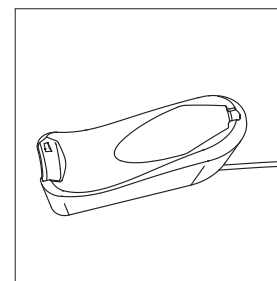

Bild 4: Nätanslutning (på laddarens undersida)

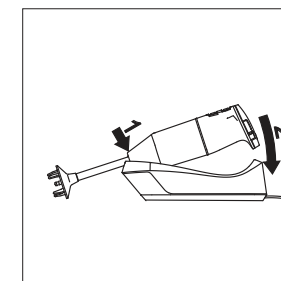

Bild 5: Kabelkanaler för nätkabel

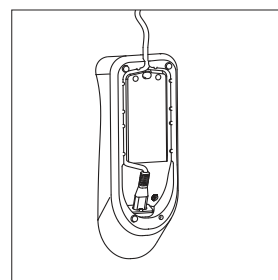

Bild 6: Ta bort batteriet (för att byta ut batteriet eller kassera det)

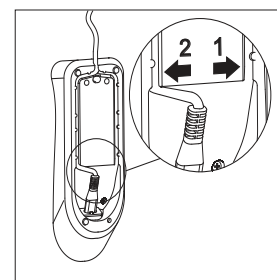

Bild 7: Markering (maximalt doppdjup), tangenter

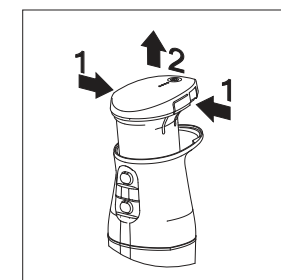

sönderdelar
Multikniv

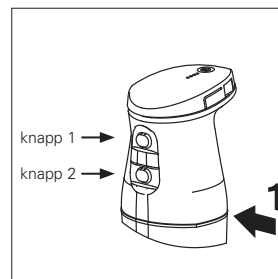

emulgerar
Visp

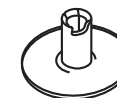

skummar
Slagskiva

Alltid up-to-date med
→ www.bamix.com

Innehållsförteckning

Till din säkerhet 	227
Före användning av bamix® sladdlös mixer	227
Förklaring av säkerhetssymboler	227
Avsedd användning	227
Begränsning av användare	228
Användningshänvisningar 	228
Placering av stavmixern	230
Funktionsbeskrivning	230
Idrifttagning	
Förberedelse	230
Uppställning av stavmixern och elektrisk förberedelse	230
LED-indikering (laddning och användning)	231
Användning av bamix® sladdlös stavmixer	232
Rengöring och skötsel	233
Hantering av batteriet	233
Förvaring av batteri och apparat	234
Batteribyte	234
Kassering	
Kassering av batteriet	234
Kassering av stavmixern	235
Service, reparationer och reservdelar	235
Lokala servicelämnare	235
Tekniska data	236
Arbetsdelar, tillbehör och deras användning	237
Montering och byte av arbetsdelar	237
Tillverkarens garanti	238

Bäste kund

Vi gratulerar till köpet av din bamix® **universalköksmaskin**. bamix® har bevisat sig miljoner gånger om och har nöjda användare på alla 5 kontinenter. Den passar för små och stora vardagliga jobb i köket.

bamix® är praktisk eftersom den har ett designat handtag och är lätt att slå på. Apparaten kan enkelt hanteras även med små händer. Den är även lämpad för vänsterhänta. bamix® är en mycket exakt **kvalitetsprodukt från Schweiz**, som vi är stolta över sedan 1954.

Till din säkerhet

- Läs dessa instruktioner innan du använder apparaten.



Den fullständiga bruksanvisningen kan laddas ner under www.bamix.com

- Apparaten får endast användas för det avsedda ändamålet, för tillberedning av mat.
- För verksamheter som inte har med matlagning att göra avslår vi alla anspråk och ansvar.

Före användningen

Läs noga igenom **alla** kapitel och informationer i denna bruksanvisning. De ger dig viktiga anvisningar beträffande användning, säkerhet och underhåll av apparaten. Spara denna anvisning noga och lämna den vidare till nästa användare. Apparaten får endast användas för avsett ändamål i enlighet med denna bruksanvisning.

Hänvisningar och tips rörande:

- Skötsel
- Monteringar
- Recept
- Tillbehör

laddas ner under: www.bamix.com

Förklaring av säkerhetssymboler

Denna symbol indikerar faror där du kan skada dig allvarligt eller till och med dödligt om du inte följer instruktionerna!



Denna symbol tjänar som ytterligare information till säkerhetsinstruktionerna.

Avsedd användning

Apparaten får endast användas för tillberedning av mat. All annan användning av apparaten kan vara farlig och leda till svåra eller allvarliga skador. Vid felaktig användning upphör tillverkarens ansvar och garanti. Se även "Tillverkarens garanti" (sidan 224)!

Begränsning av användare

- Denna apparat får endast användas av personer som är bekanta med innehållet i denna bruksanvisning och som har nödvändiga fysiska, sensoriska eller mentala förmågor. Personer som är påverkade av alkohol eller medicin eller personer som inte har nödvändig kompetens får endast använda apparaten under uppsikt.
- Denna apparat får inte användas av barn. Apparaten och dess anslutningskabel, arbetsdelar (knivarna är slipade!) och förpackningsmaterial/häftband (risk för dödsfall vid kvävning) måste hållas borta från barn.
- Denna apparat kan hanteras av barn från 8 års ålder och däröver samt av personer med reducerade fysiska, sensoriska och mentala förmågor eller brist på erfarenhet och kunskaper om de står under överinseende eller instruerats i en säker användning av apparaten och förstår de faror som detta kan resultera i. Barn får ej leka med apparaten. Rengöring och användarunderhåll får ej utföras av barn utan överinseende.



Användningshänvisningar

För att undvika personskador eller skador på apparaten under drift är det absolut nödvändigt att följa följande säkerhetsinstruktioner:

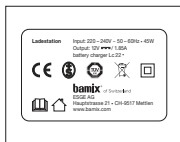

Laddare

- Anslut laddaren endast till växelström – med spänningen enligt märkskylten på apparaten.

- En elektrisk apparat är ingen leksak. Barn inser inte riskerna vid användning av elektriska apparater. Apparaten skall därför användas och förvaras utanför barns räckvidd.

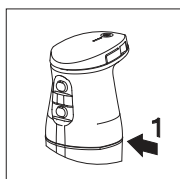

- Apparaten får endast sänkas ner i vätska under separeringen mellan höljet och handtaget (markering 1).

Avlägsna batteriet vid byte av arbetsdelar!

- Slå inte på apparaten förrän staven befinner sig i arbetskärllet.
- Lägg laddarens kabel så att den inte kommer i kontakt med heta eller vassa föremål och att ingen kan snubbla över den! Böj den inte, placera inte tunga föremål på den eller linda den ej runt enheten. Låt inte nätsladden hänga ner över kanten på arbetsytan.

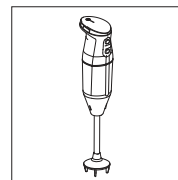

- Batteriet får inte komma i kontakt med heta och eld eller smuts.

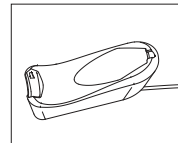

- Använd endast den medföljande laddare, laddarens medföljande kabel och de medföljande tillbehören. Apparaten får endast användas med originaldelar och originaltillbehör.

- Arbeta endast med stavmixern när den står i ett kärl med platt botten.
- Felaktig hantering av el kan leda till dödsfall!
- För aldrig de strömförande delarna i kontakt med vatten.
- Doppa aldrig ner hela stavmixern, batteriet, laddaren eller laddarens kabel i vatten eller andra vätskor.

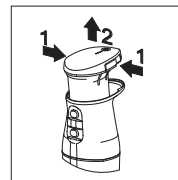

- Utsätt aldrig apparaten för regn eller annan intensiv fukt. Om apparaten skulle falla i vatten, dra först ut laddarens kabel ur uttaget med torra händer och ta sedan bort apparaten delar från vattnet. Dra ut batteripaketet ur mixerhandtaget och låt sedan hela apparaten kontrolleras av ett auktoriserat servicecenter innan du använder den igen.

- Använd inte apparaten med våta händer. Använd den inte när den är fuktig, våt eller när du står på fuktigt golv.
- Stavmixern och laddaren får inte rengöras i diskmaskin.

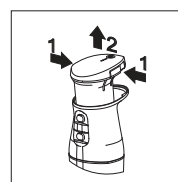

- Stänga av mixern helt vid fel: Du kan dra ut batterienheten genom att trycka på de två frigöringsflikarna (till vänster och höger på mixerlocket) samtidigt. Detta kräver viss kraft. Apparaten är nu strömlös. Du kan upprepa startprocessen genom att sätta in batteriet igen. Denna procedur måste också utföras vid batteribyte (efter slutet av batteriets livslängd). Observera de nödvändiga anvisningarna i kapitlet "Batteribyte" (sidan 220) och "Kassering av batteriet" (sidan 220).

- Dra alltid ut laddarens kabel ur uttaget vid störningar på laddaren. Dra i kontakten, inte i kabeln.
- Om delar av apparaten är skadade, stoppa driften omedelbart för att undvika faror. Låt hela apparaten kontrolleras av ett auktoriserat servicecenter innan du använder den igen.
- Om strömförsörjningen eller laddaren är skadade, måste laddaren bytas ut mot en originalladdare som finns tillgänglig från tillverkaren eller dess nationella kundtjänst, se "Service, reparationer och reservdelar" (sidan 221).
- Mat kan stänka under bearbetningen. Låt därför het mat svalna innan bearbetning för att undvika skällning.
- Dra av kastrullen från hällen när du använder stavmixern i kastrullen.



Fara för explosion!

Skydda batteriet mot hetta och eld. Använd inte apparaten i rum med explosiva eller brandfarliga ämnen eller vätskor.

Placering av stavmixern

Välj en plats för stavmixern med tillräckligt med arbetsyta och se till att den är torr och utom räckhåll för barn. Se till att ingenting kan falla på apparaten och att själva apparaten inte kan falla någonstans. Placera aldrig apparaten nära andra apparater som avger värme som ugnar, gasspisar, kokplattor etc.

Funktionsbeskrivning

Med den batteridrivna stavmixern kan fast och flytande mat hackas, mosas, vispas, lossas, röras, blandas eller skäras.

Som standard är stavmixern utrustad med multikniv, visp och slagskiva. Som tillval kan sortimentet kompletteras med kött- och grönsakskniven. Detaljerade användningsmöjligheter finns under "Arbetsdelar, tillbehör och deras användning" (sidan 223) eller i den fullständiga versionen av bruksanvisningen / FULL INSTRUCTION MANUAL under www.bamix.com, där även rekommenderade mängder anges. Stavmixern har tre hastigheter. Ett överbelastningsskydd med automatisk säkerhetsavstängning aktiveras automatiskt vid:

- Överhettning
- Blockering av kniven
- Permanent drift över 5 min.

Idrifttagning

Förberedelse

- Ta försiktigt ut stavmixern och alla tillbehör ur förpackningen.
- Ta bort alla delar av förpackningen och behåll hela förpackningen.
- Rengör stavmixern och tillbehören innan de kommer i kontakt med mat, se "Rengöring och skötsel" (sidan 219).

Uppställning av stavmixern och elektrisk förberedelse

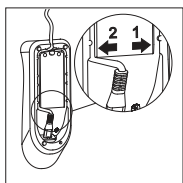

- Sätt i laddarens kabel på undersidan av laddaren, för sedan in kabeln i det avsedda spåret och dra kabeln utåt.
OBS: endast kabelkanal 2 får användas!

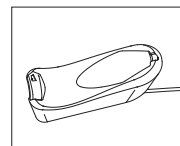

- Placera laddaren (bild 2) på en plan, halkfri yta i närheten av ett eluttag.

- Sätt i kontakten i eluttaget.
- Placera stavmixern i laddaren tills batteriet är fulladdat. Batteriet är endast delvis laddat vid leveransen.

LED-indikering (laddning och användning)

LED-indikering: Mixer i laddaren

1-4 LED blinkar växlande	=	batteriet laddas
4 LED lyser kort vid anslutning	=	batteriet laddat och redo att användas

LED-indikering: Starta mixern (mixern ej i laddaren)

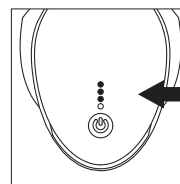

Medan den stora multifunktionsknappen trycks ned (1-2 sekunder) visas ett blått ljus som en bekräftelse för påslagningsläget. Samtidigt visas batteriets laddningsstatus via de 4 lysdioderna. Efter att ha släppt den stora multifunktionsknappen slocknar lysdioderna på laddningsstatusdisplayen och endast den stora multifunktionsknappen lyser. Du kan arbeta så länge multifunktionsknappen lyser. Om knappen slocknar, se nedan i detta kapitlet "Inget ljus LED-indikering".

När multifunktionsknappen trycks lyser den aktuella laddningsstatusen i 1 sekund.

4 LED lyser	=	batteriet fullt, ca 20 minuters drift återstår
3 LED lyser	=	batteriet ¾ fullt, ≥ 15 minuters drift återstår
2 LED lyser	=	batteriet ½ fullt, ≥ 7 minuters drift återstår
1 LED lyser	=	batteriet ¼ fullt, ≤ 7 minuters drift återstår

Rekommending: Laddning av batteriet

LED-indikering: Mixern vid användning

Den stora multifunktionsknappen lyser blå kontinuerligt. Hänvisning: Mixern stänger av sig själv efter 60 sekunder om den inte används, se "Inget ljus LED-indikering".

LED-indikering: Inget ljus

LED-displayen på stavmixern har en avstängningsfunktion (vilofunktion), som aktiveras efter 60 sekunder utan användning och försätter stavmixern i viloläge. Ett tryck på multifunktionsknappen väcker apparaten och den är redo att användas. Denna vilofunktion byggdes in för att möjliggöra längre drift och även för att förbättra batteritiden.

Användning av bamix® sladdlös stavmixer

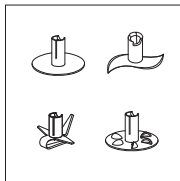

Innan apparaten kan användas måste en arbetsdel monteras.



FÖRSIKTIGHET! Fara för skador vid montering och byte av arbetsdelar: Detaljerad beskrivning finns under "Montering och byte av arbetsdelar" (sidan 223).

Klingorna är mycket vassa! FÖRSIKTIGHET, fara för skador: Avlägsna aldrig blockeringar i klingorna med händerna! Använd istället ett ovasst föremål (t.ex. ett trä- eller plastskafv).

- Fyll en flatbottnad behållare eller en bamix® mixerbägare (se www.bamix.com). Slå inte på stavmixern förrän den befinner sig i behållaren.
- Med belagda kärl, se till att du inte skadar belägningen. Du kan hitta mer information om hur du använder arbetsdelar till blandning, puré, vispning etc. hos www.bamix.com

Information: För att skydda stavmixern från överbelastning stängs den av automatiskt om den överhettas eller bladet blockeras. Stavmixern kan sedan slås på igen och användas igen.

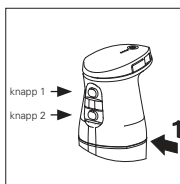

Om så önskas, ändra hastigheten genom att trycka på knapparna 1 och/eller 2:

Steg 1 (knapp 1) lågt varvtal
Steg 2 (knapp 2) högt varvtal
Booster (tryck knapp 1 & 2 samtidigt) max. varvtal



bamix® cordless



bamix® cordless PLUS



bamix® cordless PRO

Typ			
Steg 1 i v/min	8000	8000	8000
Steg 2 i v/min	13000	14000	14000
Booster i v/min	-	15000	15500
Vikt	665 g	665 g	700 g
Mått i mm	65x65x360	65x65x360	65x65x410
Utgångslängd i mm	140	140	190

Rengöring och skötsel



Ta alltid bort batteriet från den sladdlösa stavmixern före rengöring (bild 6)!

Detaljerad information om rengöring och skötsel av bamix®-stavmixern hittar du i den fullständiga versionen av bruksanvisningen / FULL INSTRUCTION MANUAL under: www.bamix.com.

- Använd inga skurmedel, aggressiva vätskor, svampar med grova ytor eller hårda borstar.
- Rengör inte apparaten i diskmaskinen. Stavmixern skulle bli skadad! Rengör apparaten endast med en fuktig trasa.
- Lämna inte mixerstaven i vätska under en längre tid, annars kan missfärgning uppstå.

Hantering av batteriet



WARNING: Explosiva gaser. Undvik flammor och gnistor. Se till att ventilationen är tillräcklig under laddning.



FÖRSIKTIGHET! RISK FÖR SKADA VID FELAKTIG HANTERING AV BATTERIER! Uppladdningsbara batterier måste hanteras med särskild försiktighet.

- Använd endast laddningsbara originalbatterier. Icke-laddningsbara batterier får inte placeras på laddaren; dessa är inte uppladdningsbara!
- Kasta inte batterierna i eld och utsätt dem inte för höga temperaturer. Risk för explosion.
- Använd endast oskadade laddningsbara batterier.
- Utsätt aldrig batterierna och laddaren för direkt solljus eller fukt.
- Kortslut aldrig batterier. Batteriet kan brinna på grund av överhettning orsakad av kortslutning.
- Öppna aldrig batteriet. Vätska som rinner ut vid felaktig användning kan orsaka hudirritation. Undvik kontakt med vätskan. Spola genast av vätskan vid kontakt. Om vätskan kommer i ögonen, skölj omedelbart ögonen med vatten i 10 minuter och uppsök omedelbart läkare.



HÄNVISNING! MINSKAD BATTERITID VID FEL HANTERING! Felaktig hantering kan minska batteriernas prestanda.

- Använd endast originalladdaren. Andra laddare kan förstöra batteriet.
- Koppla bort laddaren från strömförsörjningen när den inte används under en längre tid.
- Ta bort batteriet från laddaren när laddaren inte är ansluten till strömförsörjningen.
- För aldrig in andra föremål i öppningen på laddaren eller i batterifacket på enheten.
- Byt ut batterier som inte längre är laddningsbara. De skadar laddaren.

Felaktig hantering av el kan leda till dödsfall, kortslutning, brand eller strömstötar! Använd aldrig defekt laddkabel. Vid skador ska denna ersättas med en speciell anslutningskabel, som finns att köpa hos tillverkaren eller dess kundtjänst, vänligen kontakta bamix® reparationservice.

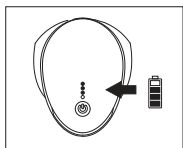

Om stavmixern är påslagen och multifunktionsknappen trycks visar antalet tända lysdioder på LED-displayen stavmixerns laddningsstatus.



Slå inte på stavmixern när batteriet är tomt. Annars kan batteriet ta skada.

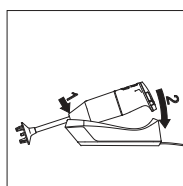

Sätt in stavmixern i laddaren genom att luta den och sedan svänga den till horisontellt läge. När stavmixern är korrekt ansluten till laddaren blinkar LED-lamporna på LED-displayen. Antalet blinkande lysdioder indikerar laddningsnivån. Batteriet är fulladdat när inga fler lysdioder lyser. Batteriet kan även laddas på laddaren utan stavmixern.

Du hittar mer information om laddningsstatusvisningen under kapitlet "LED-indikering (laddning och användning)" på sidan 217.

Förvaring av batteri och apparat



Förvara apparaten, inklusive tillbehör, utom räckhåll för barn. Om du vill förvara apparaten under en längre tid (utan att använda den), ladda batteriet helt i förväg. Annars kan batteriet ta skada.

Koppla alltid ur laddaren för längre förvaring! Laddaren kopplas bort från elnätet först när du drar ut kontakten ur uttaget. Kontrollera kabeln regelbundet på skador! En skadad apparat eller kabel får inte längre användas! Dra aldrig ut kontakten ur uttaget genom att dra i laddningskabeln eller med våta händer!

Batteribyte

Du kan dra ut batterienheten genom att trycka på de två frigöringsflikarna (till vänster och höger på mixerlocket, bild 6) samtidigt. Detta kräver viss kraft. Stavmixern är nu strömlös. Du kan fortsätta arbetet genom att sätta i batteriet igen och upprepa påslagningsproceduren. Denna procedur måste också utföras vid batteribyte (efter slutet av batteriets livslängd). Beakta även kapitlet "Kassering av batteriet" (sidan 220).



Kassering Kassering av batteriet

Denna produkt får inte slängas tillsammans med normalt hushållsavfall vid slutet av dess livslängd. Den ska lämnas in på en



insamlingsplats för återvinning av elektrisk och elektronisk utrustning. Symbolen på produkten, bruksanvisningen eller förpackningen indikerar detta. Observera även informationen under "Tekniska data" (sidan 222).

Materialen är återvinningsbara enligt deras märkning. Genom att återanvända, materialåtervinning eller andra former av återvinning av gamla apparater ger du ett viktigt bidrag till att skydda vår miljö.

- Kassera det gamla batteriet i enlighet med lokala och nationella bestämmelser och lämna in det på en batteriinsamlingsplats.
- Även helt urladdade batterier innehåller restenergi. För att undvika kortslutning, isolera polerna, till exempel med isoleringstejp!

REACH FÖRORDNING: Se www.bamix.com



Kassering av stavmixern

- Ta bort batteriet enligt beskrivningen i avsnittet "Batteribyte" (sidan 220).
- Kassera stavmixern på rätt sätt på den lokala återvinningsstationen (fråga först om enheten kan repareras.)
- Kassera batteriet enligt beskrivningen i avsnittet "Kassering av batteriet" (sidan 220).



Service, reparationer och reservdelar

Din enhet överensstämmer med relevanta säkerhetsföreskrifter för elektriska hushållsapparater. Kontakta bamix® kundtjänst vid reparationer. Detta säkerställer att defekter och fel åtgärdas professionellt och snabbt.

Reparationer får endast utföras av yrkesutbildad personal. Felaktiga reparationer kan leda till avsevärda faror för användaren. Om apparaten missbrukas, används felaktigt eller inte repareras fackmannamässigt, kan inget ansvar tas för eventuella skador. I detta fall är garantianspråk ogiltigt.

Bifoga alltid inköpsbeviset inom garantiperioden. Använd endast originalreservdelar. Används felaktiga tillbehör kan detta leda till personskador eller skador på apparaten! Dessutom får inga bamix®-delar missbrukas eller användas tillsammans med en konkurrents produkt! Ange informationen tryckt eller stämplad på typskylten.

Lokala servicelämnare

Schweiz: online@bamix.ch
https://www.bamix.com/ch_de

Tyskland: service@unold.de
<https://www.unold.de/>

Andra lokala servicelämnare hittar du under:
https://www.bamix.com/ch_de/service

Techniska data (effektangivelser se produktöversikten)

Mekanisk och elektrisk säkerhet

IEC 60335-2-14:2016+AMD1:2019
IEC 60335-1:2010+AMD1:2013, AMD2:2016
EN 60335-2-14:2006+A1:2008+A11:2012+ A12:2016
EN 60335-1:2012+A11:2014+A13:2017+A1:2019+A14:2019
+A2:2019+A15:2021

IEC 60335-2-29:2016+AMD1:2019
IEC 60335-1:2010+AMD1:2013+AMD2:2016
EN 60335-2-29:2004+A2:2010+A11:2018 använt i förbindelse med
EN 60335-1:2012+A11:2014+A13:2017+A1:2019 + A14:2019
+ A2:2019+A15:2021
EN 62233:2008

EN 55014-1:2017/A11:2020
EN 61000-3-2:2014
EN 61000-3-3:2013
EN 55014-2:1997/A1:2001/A2:2008

Riktlinjer och normer

IEC 62133-2:2017
UN 38.3
2014/35/EU LVD
2014/30/EU EMC
2011/65/EU RoHS
2009/125/EG Riktlinje
10/2011/EU PIM
94/62/EG Förpackningar
2012/19/EU WEEE
1935/2004 EG FMC

**Isolering
Brytare
Permanent drift
Material**

Dubbel isolering
Säkerhetsbrytare med impulskontakt
max. 5 minuter permanent drift
Alla delar är tillverkade av rostfria, luktfria och smaklösa material som är resistenta mot frätande livsmedel.

Provmärken



www.tuev-sued.de/ps-zert

Material med Kontakt med livsmedel



Vi intygar härmed att denna produkt och dess arbets- och tillbehörsdelar överensstämmer med Europeiska kommissionens förordning nr 10/2011 om material i kontakt med livsmedel och uppfyller alla relevanta lagliga gränsvärden.

Avfallshantering



Denna produkt överensstämmer med det europeiska direktivet 2012/19/EU om avfall från elektrisk och elektronisk utrustning - WEEE. Detta direktiv reglerar kassering och återvinning av sådana apparater inom EU. Kontakta din återförsäljare eller lokala myndigheter för instruktioner om kassering.

Produsent

ESGE AG, Hauptstrasse 21, CH-9517 Mettlen/Schweiz
Tillverkad i Schweiz
All information i detta dokument kan ändras utan föregående meddelande. Ovanstående Informationen kan variera från land till land.
www.bamix.com

Arbetsdelar, tillbehör och deras användning

Detaljerad information om arbetsdelarna och annat tillbehör (ingår ej i leveransen) och deras användning (krossning, hackning, puré, vispning, lossning, omrörning, blandning, skärning) finns i den fullständiga versionen av bruksanvisningen / FULL INSTRUCTION MANUAL under www.bamix.com

Montering och byte av arbetsdelar



Fara för skador! Fara för skador på grund av skarpa kanter/knivar och roterande komponenter på alla arbetsdelar! Håll alltid hår, kläder, fingrar etc. borta från knivinsatsen. Vänta alltid tills de roterande delarna har stannat helt innan manipulation! Denna varningshänvisning gäller för alla arbetsdelar!

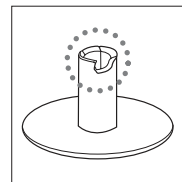

Ursparring

Om du tittar noga på de arbetsdelarna så kan du se ett urtag.

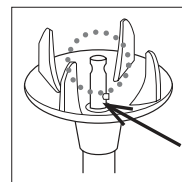

Medbringarstift

I änden av drivaxeln på bamix®, i mitten av skyddskåpan, hittar du det som kallas drivstift.

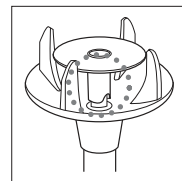

Arritera

Avlägsna batteriet vid byte av arbetsdelar. Lägg nu önskad arbetsdel på axeländan så att drivstiftet går exakt in i urtaget. När du fäster arbetsdelen, se till att den förs in vertikalt och rakt på axeln.

Om du vill byta arbetsdel, ta först bort batteriet och dra sedan arbetsdelen helt enkelt nedåt. Om det är svårt att få av arbetsdelen så ställ bamix® i hett diskvatten och starta den kort. Ta sedan ur batteriet igen och dra av arbetsdelen med hjälp av en hävarm (t.ex. en skruvmejsel).

Tillverkarens garanti

Som tillverkare ger vi garanti på stavmixern och laddaren under en period av 5 år (2 år för batteriet) från inköpsdatum. Inom denna garantiperiod kommer vi att eliminera alla defekter som beror på material- eller mekaniska defekter genom fabriktionsfil, efter vårt gottfinnande genom att reparera eller byta ut enheten utan kostnad. Om säljaren ger en annan garanti måste apparaten registreras som ett garantifall hos denna försäljningsorganisation.

Du hittar våra auktoriserade servicelämnare under: www.bamix.com

Garantin täcker inte följande:

Skador på grund av felaktig användning, normalt slitage eller användning, samt defekter som har en obetydlig inverkan på apparatens värde eller funktion. Garantin upphör att gälla om reparationer utförs av obehöriga personer eller om inte original bamix® reservdelar används.



Permanent drift i max. 5 minuter!

Tillbehör

Kan erhållas



skär

Köttkniv



pulveriserar

Pulverskiva



hackar

Processor

Färger: vit/svart



för mindre mängder

Bägare 400 ml



för mellanstora mängder

Bägare 600 ml



för stora mängder

Kanna 1000 ml



hackar

Hackare



rasplar och skär

SliceSy®

Färger: vit/ljusgrå/svart/röd



laga utsökt mat

Recept

Notes

A series of horizontal dotted lines for writing notes.

bamix[®]
of Switzerland

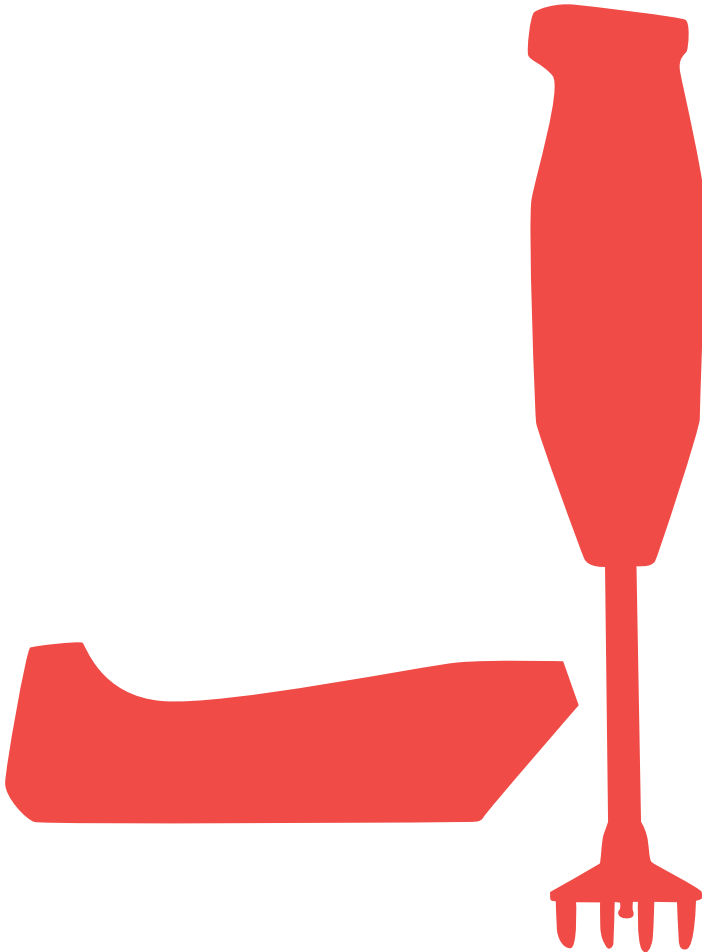

cordless User Manual

bamix[®] Universal-Küchenmaschine **693.001**

© ESGE AG, Hauptstrasse 21, CH-9517 Mettlen/Schweiz

04.22.