

QUICKLINK

IDS INTELLIGENT DEPOWER SYSTEM

CABRINHA

2012 QUICKLINK IDS
система управления

Русский

A WARNING

Не используйте данный продукт, если вы не ознакомились со следующими предостережениями и инструкциями, обозначенными здесь всецело для вашей безопасности. Данная информация может дополняться и изменяться. Для ознакомления с текущими обновлениями, посетите наш сайт: WWW.CABRINHAKITES.COM

Если Вам менее 18 лет, Ваши родители или опекуны обязаны ознакомиться с нижеследующей информацией. Более того, Вам следует использовать данный продукт в присутствии взрослых.

Использование данного продукта может повлечь за собой риск возникновения опасности. Поставщики данного продукта не могут быть ответственны за любые виды повреждений имущества, телесных повреждений, полученных в результате неправильного использования продукта, в результате халатности или игнорирования правил пользования продуктом.

Кайтсерфинг - экстремальный вид спорта. Кайты, стропы и другие элементы снаряжения могут быть опасны как для самого райдера, так и для людей, находящихся поблизости. Кайтсерфинг следует воспринимать всерьез, и мы рекомендуем Вам, по крайней мере, на начальном этапе обучения, воспользоваться услугами профессиональных инспекторов и опытных райдеров.

Неправильное или неразумное использование может привести как к серьезным травмам, так и к смерти не только райдера, но и окружающих. Не запускайте кайт вблизи линий электропередач, аэропортов, людных улиц парковок, скал, пирсов, волнорезов, буйков и т.д. А также следите за тем, чтобы стропы находились на достаточном расстоянии от людей или посторонних объектов. Запускайте кайт на открытых пространствах и не оставляйте без внимания погодные и ветровые условия, особенно ветер под прямым углом с воды (onshore), ветер под прямым углом с суши (offshore), а также простой сильный ветер. Не выходите на воду до тех пор, пока Вы не будете чувствовать себя достаточно уверенными в управлении пилотажным кайтом на суше. Потратьте время на то, чтобы ознакомиться с управлением кайта, и помните о том, что Вы ответственны не только за свои действия, но и за безопасность людей, находящихся поблизости. Занимаясь этим видом спорта, рассчитывайте свои силы и переоценивайте свои возможности. Если Вы выходите на воду, то тогда всегда используйте защиту и спасательный жилет. Никогда не привязывайте себя к стропам кайта. Кайт — это вовсе не летательный аппарат, тем более не парашют и даже не спасательный жилет.



РЕКОМЕНДОВАННЫЕ ПРАВИЛА ЭКСПЛУАТАЦИИ:

Кайтсерфинг – вид спорта, включающий в себя множество дисциплин, подразделяющийся на уровни катания. И, как в любом спорте, в нем есть доля неотъемлемого риска. Следующая информация содержит в себе ключевые моменты по вопросам безопасности, знание которых пригодится вам во время управления кайтом Cabrinha.

- Кайтсерфинг – опасный вид спорта. Использование данного оборудования налагает на вас риск получения серьезных травм и даже риск смерти.
- Занятие данным видом спорта предполагает, что кайтер не только осведомлен в возможности получения травм, но и полностью принимает на себя данный риск.
- Дети должны постоянно находиться под присмотром взрослых.
- Настоятельно рекомендуем вам воспользоваться услугами профессиональных сертифицированных инструкторов.
- Каждый раз перед использованием проверяйте свое снаряжение на появление возможных признаков износа, особенно тщательно осматривайте стропы, купол, баллоны, клапаны.
- Если вы нашли признаки износа или поломки, то отремонтируйте или замените эту часть перед тем как использовать. Если у вас есть сомнения в исправности оборудования, пожалуйста свяжитесь с вашим местным представителем фирмы или найдите информацию на сайте www.cabrinhakites.com
- Никогда не подвергайте риску себя и окружающих по причине неисправности компонентов вашего снаряжения.
- Всегда старайтесь быть в силах самостоятельно вернуться на берег. Убедитесь в том, что вы используете качественные запчасти от надежных поставщиков.
- Внимательно следите за погодными условиями, такими как сила и направление ветра, температура воды и воздуха, приливы, отливы, течения. Будьте особенно осторожны, катаясь при ветре в берег или с берега, а также при неустойчивом и сильном ветре.
- Тщательно изучайте каждый новый спот, прежде чем выходить на воду. Поговорите с местными жителями о возможных источниках опасности.
- Будьте осторожны, так как на пляже кроме вас есть еще и другие люди.
- Убедитесь, что ваша доска и маечка находятся под контролем, и что ветер не может унести их в воду или на пляж.
- Мы настоятельно рекомендуем использовать специальный шлем для кайтбординга.
- Обязательно предупреждаете кого-нибудь, куда вы пошли кататься и когда вернетесь. Всегда катайтесь с друзьями.
- Следите за переменой погодных условий. Всегда возвращайтесь на берег, если вы замечаете ослабление ветра или же наоборот его усиление и появление волн.
- Рассчитывайте и не переоценивайте свои силы.
- Не переделывайте, не модифицируйте и не усовершенствуйте данный продукт самостоятельно.
- Данный кайт предназначен только для катания по воде или по снегу.
- Помните о данных инструкциях и предостережениях.

A WARNING

ОБЩИЕ РЕКОМЕНДАЦИИ:

- Советы, перечисленные в предыдущем параграфе относительно использования кайта на воде, относятся так же к его использованию на снегу.
- Пожалуйста, прочитайте предыдущий параграф, даже если вы собираетесь кататься только по снегу.
- Кайт создан как буксировочное средство, способное перемещать райдера на широких открытых снежных пространствах.
- Не используйте этот кайт в качестве парашюта. НЕ прыгайте с ним со скал.
- Не пытайтесь совершать прыжки, если вы не умеете правильно приземляться, иначе при приземлении вы можете получить травму.
- Всегда используйте подходящее защитное оборудование. Настоятельно рекомендуем использовать специальный шлем для сноуборда.
- Никогда не катайтесь вблизи линий электропередач, деревьев или других объектов. Непосредственный контакт с подобными препятствиями может привести к любой травме или даже к смерти.
- Всегда держите все под контролем и будьте готовы в любой момент остановиться, объехать людей или какие-либо препятствия.
- Контролируйте себя и будьте всегда готовы избежать столкновения с другими людьми или препятствиями
- Сноукайт: люди, находящиеся по ветру или ниже по склону обладают правом движения. В ваших обязанностях - избежать столкновения с ними.
- Сноуборд: Люди, находящиеся ниже по склону, обладают правом движения. В ваших обязанностях избежать столкновения с ними. Так же вы не должны останавливаться в тех местах, где вас не видно или там, где вы закрываете обзор другим райдерам.
- Когда вы начинаете движение оглянитесь назад (вверх по склону/против ветра). Уступайте дорогу другим.
- Всегда используйте приспособления для прикрепления оборудования к себе, чтобы избежать потери или чтобы оно не укатилось. Если отсоединяетесь, то переверните сноуборд и надавите, чтобы крепления зацепились за снег и он не укатился.
- Обращайте внимание на знаки и предупреждения.
- Избегайте закрытых участков.
- Сноуборд: прежде чем пользоваться подъемником, вы должны научиться обращаться с ним: безопасно садиться, ехать и спускаться.
- Не катайтесь на сноуборде/кайте, когда вы устали или находитесь в состоянии наркотического или алкогольного опьянения.
- Поверхность для катания на зимнем кайте может сильно изменяться, избегайте построенных сооружений, деревьев, скал и различных обрывов, линий электропередач, будьте осторожны при изменении покрытия в связи с перепадом высоты, солнцем ветром и другими климатическими особенностями. Будьте внимательны ко всем факторам, которые могут привести к потере контроля над кайтом/сноубордом.



система управления 2012 QUICKLINK IDS

- 2 Введение
- 3 Важная информация
- 4 Погодные условия
- 5 Определить уровень катания
- 6 Уход за кайтом
- 7 Правила поведения на пляже
- 8 Зона управления куполом
- 9 Позиции купола, ветровые зоны, тяга

ОБЗОР СИСТЕМЫ УПРАВЛЕНИЯ

- 10 2012 QUICKLINK IDS™

СБОРКА

- 11 Проверка длины строп
- 12 Коррекция длины
- 13 Подготовка к запуску в положении по ветру
- 14 Подготовка к запуску в положении против ветра

ЭКСПЛУАТАЦИЯ

- 15 Система безопасности Quick Release
- 16 Застежка безопасности
- 18 Система безопасности BYPASSTM Leash
- 19 Система RecoilTM
- 20 Центральный ремень настройки
- 20 Эксплуатация системы Quicklink

- 21 Приземление системы IDSTM
- 23 Управление движением

- 24 Стоп!
- 25 Запуск
- 26 Приземление
- 27 Перезапуск
- 28 Настройка
- 29 Глоссарий



Возможно, вы знаете, что кайтбординг привлекает все большее и большее количество людей всех возрастов во всех уголках мира. Ведь это один из самых динамичных и быстроразвивающихся видов спорта в мире.

ВНИМАНИЕ:

Если вы начнете неправильно осваивать данный вид спорта, у вас мало что получится. Именно поэтому мы составили такую большую инструкцию по эксплуатации. Она поможет вам разобраться с функционированием системы управления, а так же научит вас правильно с ней обращаться. В данной инструкции содержится информация, касающаяся настройки и хранения системы управления. Пожалуйста, обратите внимание, что не все кайты Sabrinha полностью совместимы с данной системой управления. Для получения более подробной информации о списках систем управления, совместимых с этим кайтом зайдите на сайт www.cabrinhakites.com

Прежде чем пользоваться кайтом, пожалуйста, прочитайте внимательно данную инструкцию до конца. Эта инструкция по эксплуатации создана не в попытке полностью заменить инструктора, а лишь для того, чтобы пополнить ваши знания о данном виде спорта. Даже не пробуйте кататься, не получив должных инструкции. Если вы будете соблюдать все вышеперечисленные указания, то этот спорт станет удовольствием не только для вас, но и для всех окружающих.

Кайтсерфинг – вид спорта, включающий в себя множество дисциплин, подразделяющийся на уровни катания. И, как в любом спорте, в нем есть доля неотъемлемого риска. Следующая информация содержит в себе ключевые моменты по вопросам безопасности, знание которых пригодится вам во время управления кайтом Cabrinha.

- Ознакомьтесь с установкой и эксплуатацией систем безопасности: системой IDS Landing Line и системой Harness Loop Quick Release System.
- Обратите внимание на то, чтобы система безопасности была установлена, отрегулирована и использовалась должным образом.
- Убедитесь, что ваш кайт совместим с данной системой управления.
- Всегда используйте кайт в комплекте с системой безопасности.
- Никогда не пытайтесь привязать себя к стропам кайта или планке управления.
- Никогда не используйте кайт в качестве парашюта.
- Никогда не дотрагивайтесь до натянутых строп. Никогда не пытайтесь поймать кайт за стропы.
- Если вы собрали кайт, но не используете его, присыпьте его песком или положите на него что-нибудь тяжелое; этот предмет ни в коем случае не должен быть острым. Чем тяжелее предмет, тем лучше (смотрите раздел «Уход за кайтом»). Баллонный кайт может улечь без райдера, так что внимательно следите за своим кайтом – вы в ответе за тех, кто вокруг вас. Кайт может не только нанести серьезные травмы, но и убить, при условии что он неожиданно взлетит.
- Не давайте свое снаряжение тем, кто не был полностью проинструктирован относительно того, как пользоваться баллонными кайтами. Потенциальные пользователи кайта должны ознакомиться со всеми пунктами данной инструкции.
- Всегда проверяйте свое снаряжение перед тем, как выйти на воду. Убедитесь, что стропы, система безопасности, купол, доска и все остальное оборудование находятся в рабочем состоянии.

ЗАЩИТА:

Мы настоятельно рекомендуем, чтобы вы использовали следующие элементы защиты:

- Специальный шлем для кайтбординга
- спасательный жилет
- неопреновый гидрокостюм
- перчатки
- тапочки
- очки
- стропорез
- солнцезащитный крем

ПОГОДНЫЕ УСЛОВИЯ

- Не недооценивайте силу ветра
- Будьте готовы к неожиданным изменениям погодных условий
- Избегайте катания при чистом оншорном и оффшорном ветрах
- Не катайтесь в слишком порывистый ветер
- Остерегайтесь волн, особенно в начале обучения
- Изучите график приливов/отливов и отбойных волн
- Не переоцените свой уровень мастерства. Не выходите на воду, если погодные условия не соответствуют вашему уровню катания
- Следите за температурой воздуха и воды, чтобы правильно подобрать соответствующее защитное снаряжение
- Не поднимайте кайт во время грозы
- Измерьте ветер анемометром или узнайте показатели ветровой станции, чтобы узнать силу ветра, если вам это необходимо.
- Не выходите на воду с кайтом большего размера, чем нужно. Используйте таблицу ветрового диапазона, чтобы определить размер подходящего для данных условий кайта. Мыслите здраво. Если вы сомневаетесь, какой размер кайта подойдет для данных погодных условий, лучше возьмите кайт меньшего размера
- Убедитесь, что вам хватает физических сил, чтобы воспользоваться системами безопасности Quick Release (QR) и IDS™. Кайт и система управления разработаны на основе усредненного веса райдера (75 кг).

Райдерам, которые весят больше, чем 75 кг, придется прикладывать больше усилий, чтобы воспользоваться системой безопасности Quick Release. При усилении ветра также может потребоваться больше усилий, чтобы активировать систему безопасности. Проконсультируйтесь с вашим региональным дилером по поводу соотношения веса райдера с качеством работы системы безопасности.

КАК ОПРЕДЕЛИТЬ УРОВЕНЬ

- Не начинайте заниматься кайтбордингом, не будучи должным образом проинструктированным.
- Не катайтесь в одиночку.
- Запустите, приземляйте кайт с помощью партнера, который, находясь на берегу, будет следить за вами.
- Убедитесь, что вы находитесь в достаточно хорошей физической форме.
- Прежде, чем запускать буксировочный кайт, научитесь пользоваться пилотажным кайтом.
- Чем больше времени вы проведете, занимаясь с пилотажным кайтом, тем быстрее вы научитесь управлять буксировочным кайтом.
- Вы должны быть опытным пловцом.
- Убедитесь, что вы выбрали подходящие снаряжение, а погодные условия соответствуют вашему уровню катания.
- Никогда не катайтесь далеко от берега, будьте уверены, что вы сможете самостоятельно вернуться на сушу.
- Всегда сохраняйте запас энергии, чтобы выйти из воды прежде, чем вы свалитесь с ног от измождения.
- Прежде чем выйти на воду убедитесь в том, что вы в курсе того, как собирать кайт, как запускать и приземлять его, как управлять им, как кататься среди других райдеров, что делать в экстремальных ситуациях и тд.
- Разберитесь с функционированием системы безопасности прежде, чем поднимать кайт.
- Будьте уверены, что вы знаете, как следует спастись в экстремальных ситуациях, прежде чем использовать кайт на воде или рядом с ней.
- Никогда не давайте свой кайт людям, которые не знакомы с техникой управления баллонными кайтами. Вы подвергнете опасности не только их и окружающих людей, а так же и себя. Ведь именно вы ответственны за свой кайт.

СПОТ ДЛЯ КАЙТБОРДИНГА

- Соблюдайте законы и порядки данного места.
- Поговорите с местными райдерами о погодных условиях и правилах поведения на данном пляже.
- Ознакомьтесь с местностью, прежде, чем поднимать кайт.
- Убедитесь в том, что вам достаточно места, чтобы запустить и приземлить кайт.
- Вокруг вас должно быть около 100 метров свободного пространства. Обратите особое внимание на зону сливания по ветру.
- При запуске кайта обратите внимание на направление ветра, а так же на ваше положение относительно него.
- Избегайте мелководных, каменистых зон, а так же зон, с оголенными коралловыми рифами.
- Не забывайте о приливах и отливах. При изменении уровня воды, могут появиться дополнительные препятствия.
- Не поднимайте кайт вблизи аэропортов, улиц, линий электропередач, столбов, деревьев; среди людей, животных, автомобилей, а так же острых предметов.
- Держитесь подальше от переполненных пляжей.
- Убедитесь, что ваши стропы не разложены на тропинке или дороге.
- Следите за тем, чтобы никто не находился между вами и кайтом.
- Уважайте окружающих вас людей: виндсерферов, лодочников, водных лыжников, пловцов, обращайтесь внимание на посторонние объекты (буйки к примеру) и тд.
- Прежде, чем поднимать кайт, присмотрите запасную зону повторного запуска, в случае если при неудачном старте, вы не сможете вернуть купол на место первоначального старта.

ИНФОРМАЦИЯ НА ЗАМЕТКУ

УХОД ЗА КАЙТОМ

Кайтбординг – экстремальный вид спорта, потому вы должны особенно тщательно следить за состоянием купола, системы управления, защиты и остального оборудования.

ПОДГОТОВКА К ВЫХОДУ НА ВОДУ:

- Тщательно осмотрите свою защиту (шлем и тд), чтобы убедиться, что она находится в нормальном состоянии.
- Вам следует регулярно проверять купол, систему управления, чтобы обнаружить и устранить возможные повреждения. Необходимо так же обращать внимание на то, не износились ли стропы, не образовались ли на них узлы.
- Не готовьте кайт к старту на асфальте, цементе, гравии и тд, так как вы можете повредить ваше снаряжение. Лучше всего собирать кайт на песке или траве. На поврежденное таким образом снаряжение гарантия не распространяется.
- Не собирайте кайт в близи острых предметов, так как они могут повредить не только ткань купола, но и баллоны.
- Не подвергайте стропы воздействию острых объектов, так как они могут повредить стропы.
- Пока вы готовитесь к выходу на воду, придавите ваш кайт мешками с песком (или просто присыпьте песком), но ни в коем случае не какими-либо острыми предметами, так как они могут повредить ваш кайт.

В ПЕРЕРЫВЕ МЕЖДУ КАТАНИЯМИ:

- Никогда не оставляйте готовый к использованию кайт на берегу без присмотра. Направление ветра может перемениться и кайт, оказавшись незакрепленным, просто улетит.
- Не оставляйте надутый кайт на открытом воздухе при ветре на какое бы то ни было время, так как это может привести к незапланированному взлету передней кромки, что в свою очередь может привести к поломке некоторых частей оборудования и заметно сократить его срок использования.

Если Вам необходимо оставить кайт на пляже, засыпьте каждый сектор между баллонами песком или придавите мешками с песком, а также придавите зону передней кромки. Не используйте острых предметов или камней.

- Не оставляйте надолго свой кайт на открытом солнце. В перерыве между катаниями оставляйте по возможности кайт в тени. Если не планируете пользоваться им в ближайшее время – уберите его вообще.

ПРАВИЛЬНОЕ ХРАНЕНИЕ:

- Всегда высушивайте его перед тем, как сворачивать и упаковывать. В противном случае это может привести к его изношенности и утраты кайтом цвета.
- Рекомендуется тщательно промыть и высушить все компоненты кайта перед тем, как будете его упаковывать.
- Прежде, чем убрать кайт, очистите его от песка и посторонних предметов.
- Когда кайт высох, сверните его и уберите в мешок, который идет в комплекте. Храните его в чистом, прохладном, сухом месте.
- Не кладите тяжелые предметы на сумку с кайтом.
- Не оставляйте кайт в накаченном состоянии в машине или багажнике. Из-за воздействия крайних температур могут быть повреждены внутренние баллоны кайта.
- Иногда полностью мойте всю систему управления, погружая планку управления с намотанными на нее стропами минут на 5 в ведро с пресной водой. Затем тщательно высушивайте, прежде, чем уберите ее.
- После промывки и сушки, храните свою систему управления в чистом, прохладном и сухом месте.

ПРАВИЛА ПОВЕДЕНИЯ НА ПЛЯЖЕ

Перед вами несколько основных пунктов, которые стоит иметь в виду, находясь на одном пляже с другими людьми:

БЕЗОПАСНОСТЬ:

- Следуйте всем указаниям изложенным в руководстве пользователя
- Выполняйте инструкции и правила, развешенные непосредственно на пляже.
- Поинтересуйтесь, есть ли в данном месте ассоциации кайтбординга или тематические магазины. Так как не исключено существование негласных правил.
- Не теряйте здравый смысл.
- Не трогайте снаряжение других райдеров, кроме случаев, когда они сами того попросили. Перемещение их планок управления, куполов может нарушить их священный церемониальный обряд подготовки к выходу на воду.
- Всегда фиксируйте ваш купол мешками с песком. Непилотируемый кайт чрезвычайно опасен.
- Никогда не оставляйте готовый к использованию кайт без присмотра. Ветер может перемениться и унести кайт.

ПОДГОТОВКА:

- Приготовьте только те кайты, которыми вы намерены пользоваться в данный момент. Уберите те кайты, которыми вы не будете пользоваться.
- Собирайте кайт на незанятой территории.
- Имейте в виду, что вы не один на пляже.
- Во время катания всегда следите за происходящим на пляже и за другими людьми, на нем находящимися.
- Уступайте другим. Будьте любезным и отзывчивым.
- Всегда будьте готовы оказать помощь другим кайтерам. Доброе дело вернется к вам скорее, чем вы думаете.

ИНФОРМАЦИЯ НА ЗАМЕТКУ

ЗОНА УПРАВЛЕНИЯ КУПОЛОМ:

Это 100-метровая зона по бокам и перед райдером, свободная от препятствий. Не поднимайте кайт, если между вами и другими людьми или препятствиями меньшее расстояние.

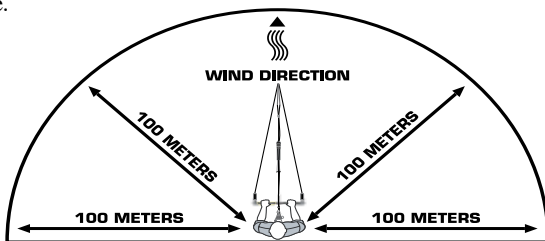

⚠ WARNING

ПЛАНИРУЯ ЗАПУСК:

- Выберите свободную от препятствий 100-метровую зону вокруг вас. Не запускайте кайт, если между вами и другими людьми или препятствиями меньшее расстояние.
- Разложите свое оборудование так, чтобы кайт лежал по ветру относительно места, с которого вы планируете свой запуск, обязательно так, чтобы купол лежал под углом к ветру.
- НИКОГДА НЕ РАСКЛАДЫВАЙТЕ КАЙТ В ПОЗИЦИИ «ПРЯМО ПО ВЕТРУ»! Кайт взлетит с двойной силой, что может подвергнуть опасности не только вашу жизнь, но и жизни окружающих.
- По существу, если ветер дует вам в спину, то позиция «прямо по ветру» будет находиться под углом 180°, для безопасного запуска вам нужно разместить кайт под углом 100° к ветру справа или слева.
- Чем большее количество ветра попадает в купол при запуске, тем меньше силы нужно применить при его подъеме, и тем проще будет это сделать.
- Ваш партнер должен придерживать кайт, в то время как вы держите в руках планку управления приблизительно в 30 метрах от него.
- Поднимайте кайт медленно под углом к ветру, а НЕ ПРЯМО ПО ВЕТРУ!

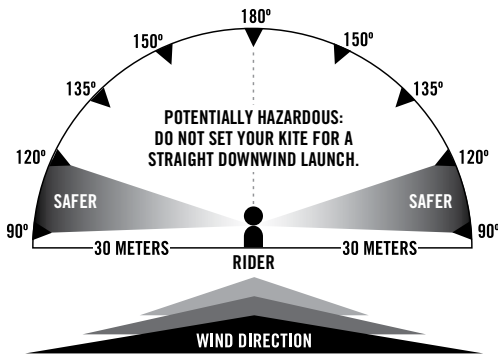

ЗОНЫ ТЯГИ

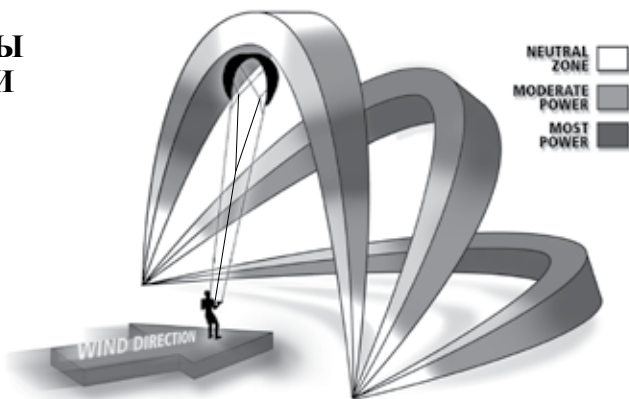

ПОЗИЦИИ КАЙТА, ЗОНЫ И ТЯГИ

Необходимо понимать, как ведет себя кайт находясь, в разных ветровых зонах, прежде чем Вы осуществите Ваш первый запуск. БОЛЬШИНСТВО НЕСЧАСТНЫХ СЛУЧАЕВ, ПРОИСХОДЯЩИХ В КАЙТБОРДИНГЕ, СЛУЧАЮТСЯ НА СУШЕ, а также в те моменты, когда райдеры оставляют кайт, что называется, вне зоны тяги. К сожалению, люди считают, что поведение кайта стабилизируется, когда он находится вне зоны. Однако ветер имеет свойство то стихать, то вновь усиливаться, от этого в куполе кайта образуется недостаток ветра, и он отдаляется от пилота. В тот момент, когда ветер усиливается, кайт так переполняется ветром, что человеку, держащему кайт над головой, просто не хватает сил его удержать. В результате райдера просто подбрасывает вверх. Вы, однако, можете справиться с этим явлением, если разберетесь с тем, как ведет себя кайт, находясь в различных положениях, а также, если будете избегать положения кайта вне зоны тяги, находясь на суше.

Нейтральная позиция – это позиция кайта прямо над головой райдера. Если кайтер выровняет планку управления, то кайт будет стремиться к нейтральной позиции. Однако это не только сложно, но и также и опасно удерживать кайт в таком положении. Хотя может казаться, что кайт стабилен и в нем недостаточно тяги. Но это также положение, в котором кайтер больше всего подвержен лифтингу на суше. На воде вы можете отдохнуть, заведя кайт в данную

позицию., покачиваясь на волнах, в то время как на суше, мы настоятельно не рекомендуем держать кайт в таком положении. После того, как Вы подняли кайт, лучше всего сразу направиться к воде. НЕ МЕШКАЙТЕ, стоя на суше с кайтом. Это КРАЙНЕ опасно!

Лифтинг случается, когда кайт находится прямо над головой райдера в нейтральной позиции. Нестабильный ветер может спровоцировать внезапное появление вертикальной силы, тем самым сильно подбросить кайтера вверх.

Нейтральная зона – это зона над райдером. В эту зону входит нейтральная позиция кайта, а также зоны справа и слева от купола. Когда купол находится в этой зоне, в нем меньше всего ветра, соответственно меньше тяги и мощи, чем в зоне тяги. Однако будьте бдительны, когда Вы держите кайт в этой зоне при порывистом ветре, находясь на суше.

Зона тяги – это зона впереди райдера, в которую входят зоны справа и слева от купола, исключая нейтральную позицию и зону.

Эта зона, в которой кайт обладает наибольшей силой и мощностью. Когда кайт находится в данной зоне, он может быть опасен. Избегайте положения кайта в данной зоне, когда Вы только начинаете учиться. Будьте крайне бдительны, когда заведите кайт в зону тяги

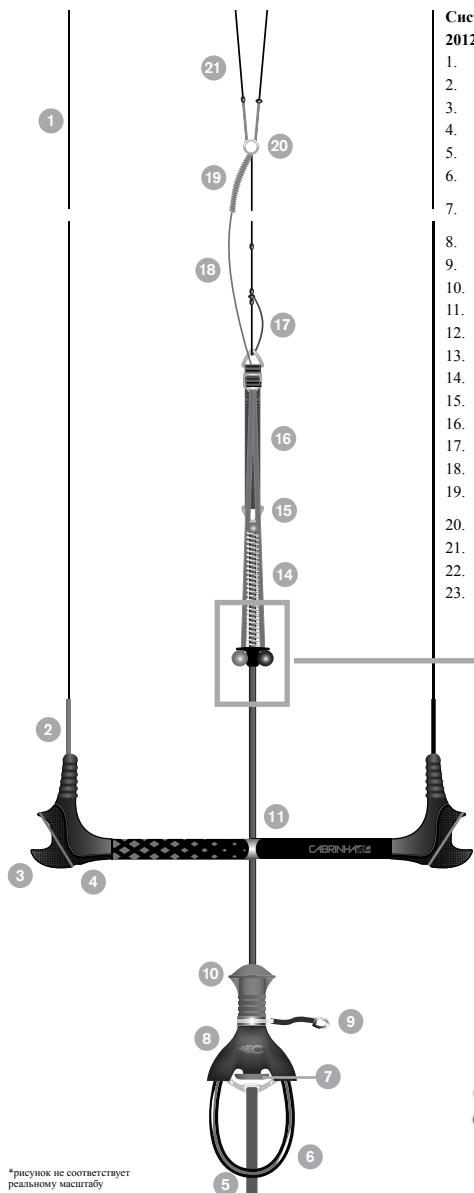

Система управления

2012 QUICKLINK IDS™

1. Задние стропы управления
2. концы с троп с цветовой маркировкой
3. ручки планки Eva Floating
4. рулевое устройство
5. подвижная застежка безопасности
6. система быстрого соединения Quicklink Harness Loop
7. дополнительная система безопасности Quick Release
8. система быстрого соединения Quicklink
9. обводной соединительный проводок система безопасности
10. стропа уменьшения силовой тяги
11. регуляторы усилителя дифферента
12. устройство регулировки пружины
13. откатное устройство
14. подвижные скобы
15. Центральный ремень настройки
16. закрепитель центральных строп
17. наземный профиль
18. устройство для натяжения пружины наземного профиля
19. кольцо соединения осевых линий
20. передние (центральные) стропы
21. система безопасности Bypass Leash
22. система безопасности Bypass Leash — быстроразъемное сцепление

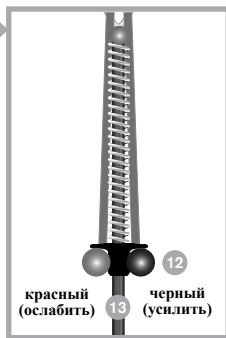

*рисунок не соответствует реальному масштабу

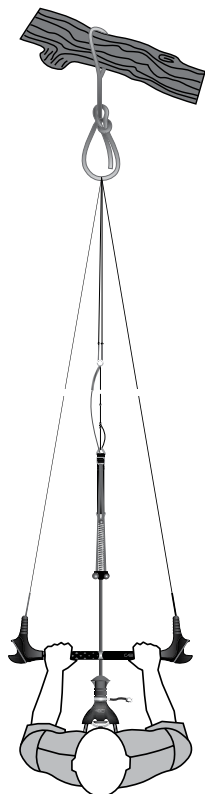

Проверка длины строп

Планка управления Cabrinha идет в комплекте с прикрепленными к ней стропами; не будет лишним проверить длину строп прежде, чем выходить на воду. Чтобы правильно сделать это, соблюдайте инструкции, приведенные ниже:

Внимание: Систему управления 2012 QUICKLINK IDSTM можно настроить, следуя следующим инструкциям:

- обвяжите веревку вокруг дерева или столба так, чтобы можно было сделать на ней петлю
- размотайте пилотажные стропы и положите планку управления на землю, так, чтобы желтые стропы были слева, а черные – справа (если смотреть от планки управления в сторону дерева/столба). Убедитесь, что между планкой управления и деревом/столбом нет посторонних предметов.
- обратите внимание на то, чтобы стропы не были перепутаны или скручены.
- на концах пилотажных строп есть петли, а на передних стропах, обеспечивающих понижение тяги – узелки, для того, чтобы избежать неправильного подсоединения строп к кайту. Накиньте все четыре стропы на веревку так, чтобы желтые стропы были слева, а черные – справа.
- завяжите беседочный узел, со всеми четырьмя стропами внутри петли.
- отойдите к планке управления.
- убедитесь, что центральный ремень настройки натянут
- стоя прямо напротив столба, равномерно тяните на себя планку управления
- ваша планка управления должна быть параллельна вашим плечам
- все стропы должны быть одинаково натянутыми (ни одна из них не должна провисать)
- если натяжение всех строп одинаково, ваша система управления готова к установке на кайт.

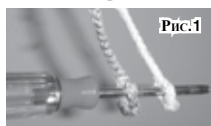

*Если с вашими стропами все в порядке, то вы можете заняться накачкой баллонов кайта
Если длина строп не отрегулирована, то следуйте инструкциям по коррекции длины строп.*

СБОРКА

Коррекция длины строп

Концы строп отрегулированы в том месте, где они присоединяются к куполу.

Если одна из строп слишком длинная, высвободите из узла переднюю накидывающуюся петлю, затем расслабьте узел и подвиньте его по направлению к куполу, чтобы сократить длину стропы.

Если одна из строп слишком коротка, высвободите из узла переднюю накидывающуюся петлю, затем расслабьте узел и подвиньте его по направлению к планке управления, чтобы увеличить длину стропы.

Передние стропы, а так же ремень Centerline Adjustment Strap (CAS), могут быть настроены так же, как и задние стропы (см. выше).

Вновь завяжите узел и проверьте длину строп. Добейтесь равной длины строп.

Не завязывайте узлы на стропках. Узлы негативно влияют на прочность строп.

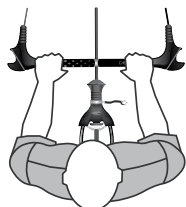

Правильно 1
Планка управления параллельна вашим плечам

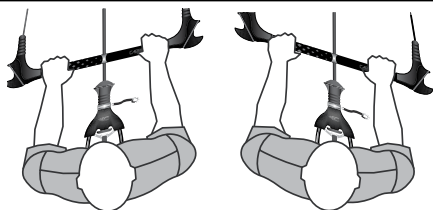

Неверно 2
Если планка находится под углом, то вам нужно отрегулировать переднюю стропу

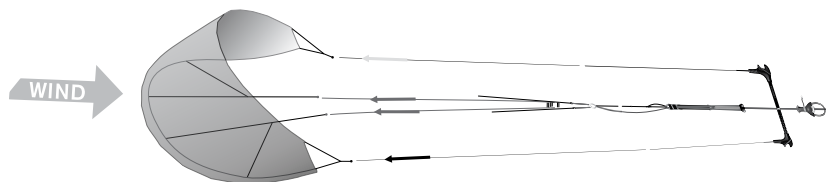

Сборка кайта по ветру (планка находится по ветру относительно кайта)

- Положите планку в 30 метрах по ветру от кайта так, чтобы законцовки крыла были повернуты в сторону планки управления (передняя кромка кайта должна быть развернута к ветру). Раскладывая кайт таким образом, вы должны перевернуть планку вверх тормашками прежде, чем разматывать стропы. Красная сторона планки управления должна находиться справа, а серая - слева.
- Разложите уздечку. Убедитесь, что она очищена от песка и находится в рабочем состоянии.
- Размотайте внешние стропы управления и присоедините их узелки к средним узелкам крепления задних строф (рис.1-3). Убедитесь, что вы правильно настроили длину стропа, что все они одной длины, когда планка находится в положении полной тяги.
- Размотайте белые стропы понижения силы тяги (центральные) и просуньте каждый из узелков в петли на соответствующих стропах уздечки и передней кромки (помните, желтый – к желтому, черный – к черному). Убедитесь, что стропы понижения силы тяги кайта не пересекаются со стропами управления (рис.4-6)
- Стропы не должны пересекаться и перекручиваться.
- Теперь ваш кайт готов к запуску.

Пожалуйста, ознакомьтесь с разделами данного руководства, посвященными безопасности прежде, чем выходить на воду.

Задние стропы управления



Рис. 1



Рис.2



Рис.3

Передние стропы понижения силы тяги кайта



Рис. 4



Рис. 5



Рис. 6

СБОРКА

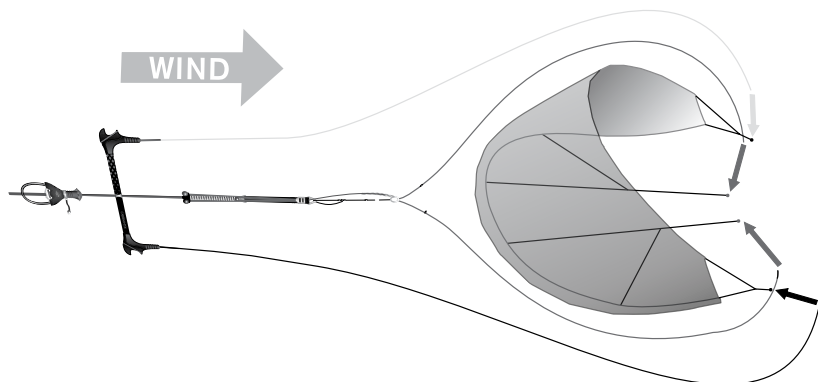

Сборка кайта против ветра (планка находится со стороны ветра относительно кайта)

- Положите планку приблизительно в 30 метрах от кайта. Передняя кромка будет развернута в сторону планки управления и ветра. Законцовки крыла кайта смотрят в противоположную сторону от планки управления. Планка управления должна располагаться правой стороной вверх. Вы так же должны видеть обозначения Left и Right.
- Разложите уздечку. **Убедитесь, что она очищена от песка и находится в рабочем состоянии.**
- Разложите внешние стропы управления параллельно друг другу приблизительно в 1,5 метрах от кайта (желтые стропы слева, а черные - справа).
- Разложите стропы управления так, чтобы кайт оказался между ними.
- Разложите стропы понижения силы тяги (центральные) кайта и поместите их между стропами управления, параллельно друг другу так, чтобы все 4 стропы находились в такой последовательности (слева направо): желтая стропа, желто-белая стропа, черно-белая стропа, черная стропа. Стропы не должны пересекаться и перекручиваться.
- Положите кайт над стропами понижения силы тяги кайта так, чтобы законцовки крыла располагались по ветру и были рядом с концами строп управления.
- Убедитесь, что песок или мешки с песком удерживают кайт.
- Просуньте узелки строп управления в соответствующие петли строп уздечки на законцовках крыла. Затяните каждый из узелков. **Убедитесь, что вы правильно настроили длину строп, что все они одной длины, когда планка находится в положении полной тяги.**

Еще раз перепроверьте, что ваши стропы не перепутались и не перекрутились.

Теперь ваш кайт готов к запуску.

Пожалуйста, ознакомьтесь с разделами данного руководства, посвященными безопасности прежде, чем выходить на воду.

Советы по настройке кайта изложены в секции Настройка



Система управления 2012 QUICKLINK IDS™

Система безопасности QUICK RELEASE SYSTEM (QRS)

Вы должны уметь обращаться с системой QRS, чтобы в случае если вам понадобится воспользоваться данной функцией, вы без труда смогли сделать это.



Использование QRS

С силой тяните размыкающий механизм от себя до тех пор, пока штифт не высвободится (рис. 1). После использования этой системы безопасности вы все еще будете соединены с кайтом стропой IDS landing line. Для полного отсоединения от кайта, вам необходимо воспользоваться системой QR2 (см. стр. 20 и 21).



Сборка системы быстрого сброса QRS.

- Протолкните штырь QR через верхнюю секцию замка Control Tower. Убедитесь, что вы правильно сориентировали их относительно друг друга как показано на рисунке (Fig. 2). Если вы неправильно ориентируете детали, то не сможете собрать систему быстрого сброса QR.
- Потяните корпус QR вверх по веревке дипауэра (Fig. 3)
- Сложите штырь QR
- Потяните корпус QR на себя так чтобы он закрыл штырь (Fig. 4)
- Ваша система быстрого сброса QRS готова к использованию.



ЭКСПЛУАТАЦИЯ

Фиксатор SECURITY PIN

Петля планки управления - единственное крепление райдера к системе безопасности Immediate de-power.

Петля планки управления оборудована специальным фиксатором. Таким образом, очень важно, чтобы петля планки управления и крючок были надежно прикреплены друг к другу. Фиксатор петли планки управления позволяет свободно вращать планку управления, а так же легко перезапускать кайт с воды, будучи все это время пристегнутым к кайту.

- Мы советуем фиксировать петлю планки управления только тогда, когда вы готовы запустить кайт или когда подсоединен лишь безопасности Bypass.

Внимание:

Когда фиксатор находится в петле планки управления, вы временно пристегнуты к кайту. Вы должны уметь обращаться с системой безопасности Quick Release и знать, как ее активировать прежде, чем зафиксировать петлю.

Использование фиксатора SECURITY PIN

- Еще раз проверьте, что система управления и система безопасности правильно настроены.

- Встегнитесь в петлю планки управления.

- Вставьте фиксатор только тогда, когда вы готовы запустить кайт.

- Вставьте фиксатор в центр петли планки управления, убедившись, что он находится под петлей. Петля должна находиться между крючком трапеции и фиксатором, чтобы система работала правильно (рис.1,2)

- Убедитесь, что фиксатор исправен. Он не позволит петле планки управления внезапно выпасть из крючка трапеции. Теперь фиксатор готов к использованию.

Вытащите штифт из петли планки управления (рис.3)



Рис. 1



Рис. 2



Рис. 3

СНЯТИЕ ФИКСАТОРА ЧИКЕНЛУПА

- Полностью раскрутите липучку (Fig. 4)
- Потяните за фиксатор чикенлупа (Fig. 5)

УСТАНОВКА ФИКСАТОРА ЧИКЕНЛУПА

- Убедитесь что липучка расправлена.
- Проденьте липучку через отверстие. Удобнее делать это под небольшим углом. (Fig. 6)
- Оберните липучку вокруг фиксатора чикенлупа (Fig. 7)
- Закрепите липучку, обернув ремешком. (Fig. 8)



ЭКСПЛУАТАЦИЯ

Лиш BYPASS™ LEASH

Bypass™ leash – устройство, которое удерживает кайт, когда вы не встегнуты в петлю планки управления.

- Конец лиша Bypass™ leash с системой The Quick Release должен быть соединен с трапезией. (рис.1)
- Конец лиша Bypass™ с карабином должен быть присоединен непосредственно за металлическую часть трапезии рядом с крюком. (рис.2)

ВНИМАНИЕ:

Чтобы отстегнуться от лиша Bypass вы должны активировать систему безопасности QR на одном из концов лиша (рис.3-5).

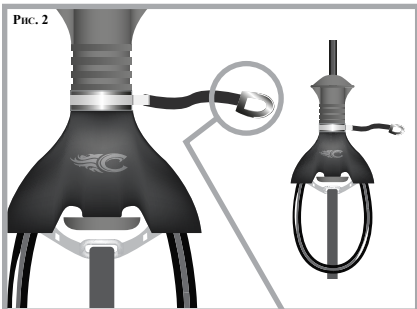
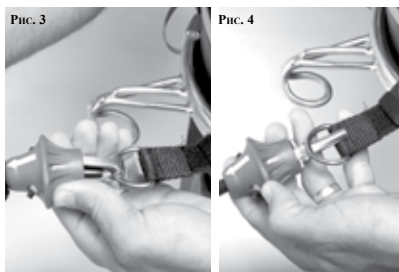

Когда вы отстегиваете свой кайт от себя, есть вероятность, что кайт унесет по ветру. Избегайте отстегивать кайт в тех местах, где он может подвергнуться опасности окружающих. Если вы отстегиваетесь от кайта в море, вы должны понимать, что существует риск потерять кайт. Хорошо подумайте и оцените обстановку прежде, чем отстегнуть кайт. Делайте это только в крайнем случае. Убедитесь, что вы знаете как пользоваться системой безопасности QR и другими системами безопасности прежде, чем отстегиваться от кайта.

ПРУЖИННОЕ УСТРОЙСТВО

- 1) Пружинное устройство просто в использовании. Пружина помогает установить правильную длину, чтобы обеспечить нормальное движение строп уменьшения тяги по первому требованию.
- 2) Чтобы растянуть свою систему управления, расположите планку возле устройства управления пружиной (Fig. 2). Прежде, чем отпустить планку, растяните свою систему управления до тех пор, пока стропы управления не растянутся и выровняются. Когда стропы выровнились, схватите планку и возобновите управление. Убедитесь, что Вы правильно держите планку. Красная рукоятка должна быть в левой руке, черная - в правой.
- 3) Чтобы ослабить по первому требованию (Шаг 1), отпустите планку управления к устройству регулирования пружины, отпуская пружину в сторону кайта на столько, на сколько Вам необходимо (Fig. 3). Потом пружинное устройство само вернет регуляторы пружины в нормальное состояние, когда в ослаблении тяги больше не будет нужды.

УХОД ЗА ПРУЖИННЫМ УСТРОЙСТВОМ

- После использования промойте пресной водой Систему управления и пружинное устройство, оставив всю систему управления (вместе со стропами и планкой) в ведре с водой на 5 минут. Затем дайте хорошо высохнуть, сверните и храните в сухом месте.
- Упаковывая, убедитесь, что пружинное устройство не сильно сжато.
- НЕ сгибайте пружинное устройство, управляя стропами. Пожалуйста, посмотрите видео, представленное на www.cabrinkites.com, которое даст больше информации по управлению кайтом и снабдит советами по технике управления.



Рис. 1



Рис. 2

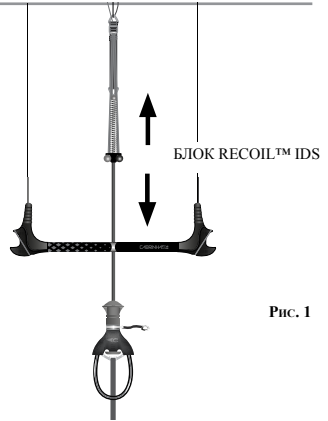

Рис. 3



РЕМЕНЬ CENTERLINE ADJUSTMENT STRAP (CAS)

С помощью ремня CAS можно легко изменить длину передних строп, потянув на себя красный шарик (что немного уменьшает силу тяги). Чтобы вновь увеличить силу тяги, необходимо потянуть на себя черный шарик, увеличивая таким образом длину строп.

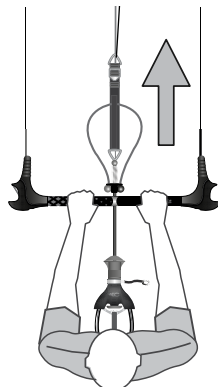
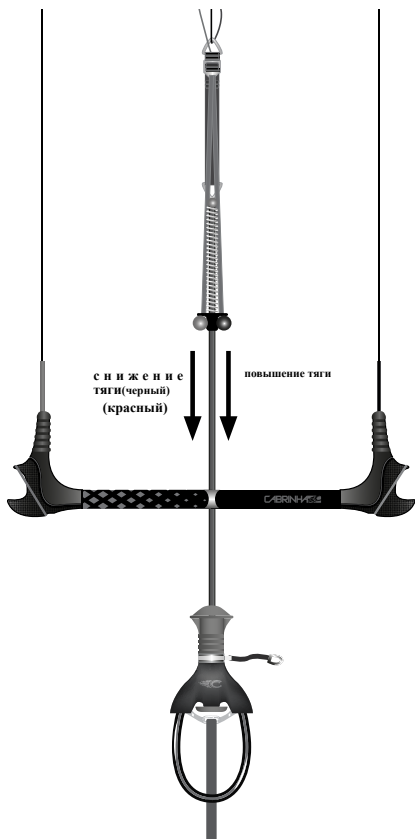
-Потяните на себя красный шарик, чтобы снизить тягу кайта.

-Чтобы повысить тягу кайта, потяните на себя черный шарик.

ВНИМАНИЕ: РЕМЕНЬ CAS предназначен для ограниченной регулировки силы тяги. Его нельзя использовать вместо функции снижения тяги IDS™ (см. след. раздел).

УХОД ЗА СИСТЕМОЙ QUICKLINK

- часто промывайте устройство Quicklink в пресной воде. Опустите его в ведро с водой на 5 минут. Покрутите его в воде и после дайте хорошо высохнуть перед тем, как складывать.
- Перед использованием убедитесь, что частицы песка не попали в устройство Quicklink.
- Убедитесь, что фиксатор чикенлула, правильно закреплен как показано на 17 странице (Fig. 8)
- Используйте правильное закрепление на Quicklink (как описано на стр. 18 Fig. 2)
- Работайте со второй системой безопасности обычным способом, расслабляя и освобождая.

СТРОПА IDS LANDING LINE: УПРАВЛЕНИЕ

Стропа IDS Landing Line: управление

IDS это упрощённая форма уздечки и системы регулирования, которая обеспечивает 2 ступени ослабления. Интерактивное ослабление по требованию (Ступень 1) при катании, Ступень 2 при приземлении кайта. Функции второй ступени ослабления схожи с 5ой линейной системой, но без сложностей 5ой стропы. IDS оснащает кайт 4 стропами, упрощает способ контроля и безопасности.

Снижение силы тяги: этап 1

Управление: Это самый простой способ быстро уменьшить силу тяги кайта. Чтобы сделать это, стоит просто отпустить планку управления. Чем дальше планка управления отодвигается по направлению к куполу, тем меньшей тягой обладает кайт. Если планка управления упрется в модуль CAS (рис. 1), кайт настолько потеряет силу тяги, что просто упадет. Это лучший способ уменьшения силы тяги, если вам необходимо вновь обрести контроль над куполом. Как только кайт падает на воду, он находится в положении, из которого вы легко можете осуществить повторный запуск.

Ступень 2 - Ослабление:

Ступень 2 - Ослабление используется только в том случае, если Вы собираетесь приземлиться или закончить катание, на воде или на земле. Нужно заметить, что возобновление работы кайта, используя этот метод, будет немного сложнее, чем при использовании системы ослабления по требованию. Ступень 2 - Ослабление предназначено для освобождения остаточных сил с Вашего кайта, позволяя ему повиснуть симметрично от центра до передней кромки.

Эксплуатация: Использование: Для того, чтобы воспользоваться, 2 стадией дитайэра, Вы должны прикрепить страховочный лиш к кольцу Quiklink. Также важно, чтобы Вы ознакомились с местностью прежде, чем идти на в воду. Чтобы привести в действие Вторую ступень Ослабления необходимо активировать систему безопасности QR1 как указано стрелочкой (Fig. 2). Активируя QR1, система управления отделился от ремня безопасности и переместит тяжесть на стропу приземления IDS. Теперь кайт может достигнуть максимума ослабления силы тяги и будет сам ослабляться на воду или на землю.

Как только кайт опустился, вы можете подняться к нему при помощи стропы IDS Landing Line. Когда вы доберетесь до планки управления, вам необходимо двигаться по направлению к куполу не собирая систему управления и основную стропу сброса силы тяги. Так, система

управления и стропа IDS Landing Line будет поддерживать кайт. Двигайтесь вдоль стропы Landing Line, придерживая ее, затем вдоль двух центральных строп передней кромки кайта. Кайт может начать тянуть вас. В данном случае лучше непынаться противостоять ветру, а попробовать подойти к кайту и попытаться перевернуть его. Это позиция, в которой кайт имеет наименьшую силу тяги. Далее двигайтесь вдоль строп, пока вы не доберетесь до передней кромки. Таким образом, вы можете присыпать кайт песком (если вы на суше) или сложить купол и систему управления и выбраться на сушу (если вы находитесь на воде).

Отцепление от кайта

Если вдруг в момент активации Второй ступени Ослабления после того, как была приведена в действие система безопасности QR1, Вам нужно отцепиться от кайта, потяните за вторую систему безопасности QR (QR2), расположенной на одной из сторон ремня безопасности (Fig. 3/4.)

ВАЖНО: отрыв от кайта может привести к тому, что кайт будет парить неуправляемым в положении по ветру. Любыми путями избегайте такой ситуации, когда отпущенный кайт может быть опасен для окружающих. Отцепление от кайта на воде также может вызвать проблемы с последующим восстановлением управления. Будьте предельно внимательны и осторожны, отрываясь от своего кайта.

Установка системы посадки IDS.

Когда вы посадите кайт с помощью системы IDS. Вам понадобится вновь ее собрать для повторного использования. Растяните стропы, как если бы Вы собирались присоединить их к кайту. Распутайте стропы так, чтобы они лежали параллельно друг другу.

Убедитесь, что стропа для посадки не проходит через другие стропы, перед тем как прикрепить ее к системе Control Tower. Проденьте петлю на стропе для посадки IDS через штырь QR2 как показано на рисунке Fig. 5. Потяните QR2 так чтобы штырь не бы виден (Fig. 6). Потяните QR2 вниз и нажмите на кольцо QR2 по направлению к центру корпуса (Fig. 7). Теперь кольцо QR2 закреплено (Fig. 8) . Как установить систему QR1 описано ранее на странице 15.

ЭКСПЛУАТАЦИЯ

Рис. 1



Рис. 3



Рис. 4



Рис. 5

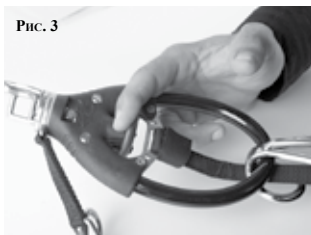

Рис. 6



Рис. 7

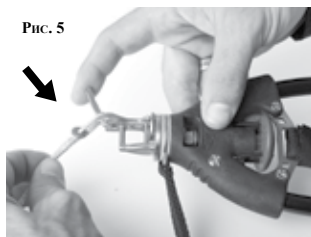

Рис. 8

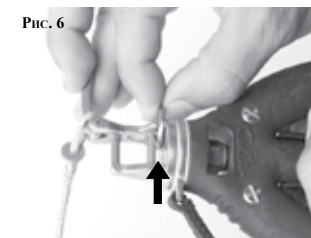

⚠ WARNING**Управление**

Обязательно проконсультируйтесь с профессионалом прежде, чем приступать к занятиям кайтбордингом.

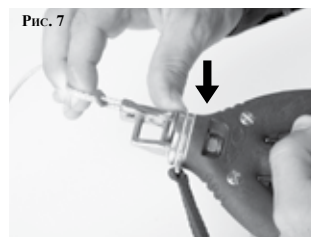
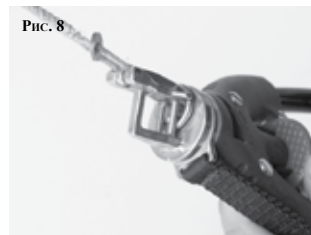
Основные моменты

- Когда вы тренируетесь управлять кайтом на суше, помните, что ваш кайт обладает большой силой тяги. Будьте внимательны. Мы советуем вам отрабатывать навыки управления на пилотажном кайте, и только затем выходить на воду для тренировки техники управления «бодидраг» с буксировочным кайтом.
- Когда вы запускаете кайт первый раз – всегда смотрите на купол
- Управляйте планкой медленно и спокойно. Не дергайте планку управления.
- Помните о силе тяги, которой обладает кайт
- Планка управления – это не руль автомобиля. Подобное управление совершенно неэффективно в данном случае, кайт может выйти из-под вашего контроля.

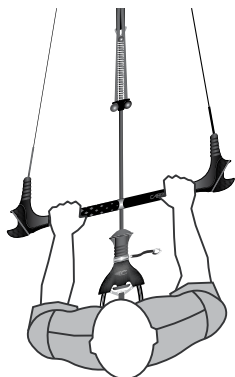
**Движение кайтом влево**

- Держите планку управления двумя руками, на ширине плеч.
- Следите за кайтом. Осторожно потяните планку левой рукой на себя.
- Ваша левая рука немного согнется, а правая распрямится. Необходимо держать одну руку распрямленной. Не прижимайте обе руки к телу одновременно.
- Медленно сгибайте руку. Чем быстрее ваши движения, тем быстрее кайт совершит поворот и тем больше тяги создаст.
- Как только кайт начал поворачивать налево, он будет продолжать это движение, пока вы не развернете его вправо.
- Будьте готовы направить кайт в другом направлении.

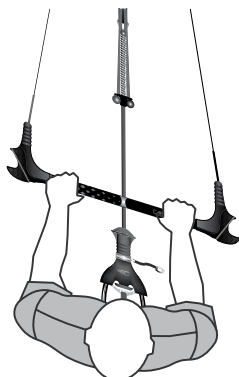
**Движение кайтом вправо**

- Держите планку управления двумя руками, на ширине плеч.
- Следите за кайтом. Осторожно потяните планку правой рукой на себя.
- Ваша правая рука немного согнется, а левая распрямится. Необходимо держать одну руку распрямленной. Не прижимайте обе руки к телу одновременно.
- Медленно сгибайте руку. Чем быстрее ваши движения, тем быстрее кайт совершит поворот и тем больше тяги создаст.
- Как только кайт начал поворачивать вправо, он будет продолжать это движение, пока вы не развернете его налево.
- Будьте готовы направить кайт в другом направлении.

ЭТО ВАЖНО!



СТОП!!!

ЧТОБЫ ПРАВИЛЬНО НАСТРОИТЬ ВАШ КАЙТ САВРИНА,
ОЗНАКОМЬТЕСЬ С ИНСТРУКЦИЕЙ ПО ЭКСПЛУАТАЦИИ, КОТОРАЯ
ВХОДИТ В КОМПЛЕКТ

ЕСЛИ ВЫ НЕ ЗНАЕТЕ, С КАКОЙ СИСТЕМОЙ УПРАВЛЕНИЯ
СОВМЕСТИМ ВАШ КАЙТ, ПОЖАЛУЙСТА, ОБРАТИТЕСЬ К
ТАБЛИЦЕ СОВМЕСТИМОСТИ, ДОСТУПНОЙ НА НАШЕМ САЙТЕ
WWW.CABRINKAKITES.COM

Запуск кайта вместе с партнером:

1. Прежде, чем запускать кайт, еще раз убедитесь, что вы знакомы с работой системы безопасности QR. Убедитесь также, что она правильно отрегулирована.
2. Далее, внимательно проверьте стропы, снаряжение, площадку для запуска и приземления. Если все в порядке, вы можете запускать кайт. Убедитесь, что кайт накачан должным образом, так как от этого зависит способность кайта подниматься с воды.
3. Перед запуском, обговорите с партнером понятную друг другу систему сигналов.
4. Встегните систему *Bypass™ leash* в крепление
5. Далее, вставьте фиксатор в петлю планки управления.
6. Ваш партнер должен стоять под углом в 100° к ветру (рис.1)
7. Партнер должен держать кайт за середину передней кромки, расположенной вертикально по направлению к ветру.
8. Ваш партнер должен стоять позади, а не сбоку и не спереди кайта.
9. Так же ваш партнер не должен дотрагиваться до уздечки или до пилотажных строп.
10. Держа планку управления в руках на уровне груди, сделайте несколько шагов назад так, чтобы стропы не провисали.
11. Дайте сигнал вашему партнеру отойти от кайта. Важно, чтобы он дал вам возможность поднять кайт прямо из его/ее рук.
12. Внимание: Ваш партнер не должен подбрасывать кайт вверх. Скажите ему об этом прежде, чем запускать кайт. Когда кайт подбрасывают вверх, это не позволяет ему нормально подняться. Подброшенный вверх кайт может так же взлететь слишком резко и мощно, либо может вообще не взлететь. Это потенциально опасный вид запуска.
13. Когда партнер отпустил кайт, он должен отойти от вас против ветра, освободив пространство.
14. Медленно ведите кайт к краю ветрового окна. Не совершайте резких движений. Чем медленнее вы управляете кайтом, тем большим контролем вы над ним обладаете.
15. С кайтом в краю ветрового окна и ветром в спину идите в сторону воды, постоянно следя за кайтом. Вы всегда должны знать, что происходит с ним.
16. Если во время запуска происходит что-то не то, вы всегда должны быть готовы отпустить планку управления, чтобы лишить кайт силы тяги.
17. Внимание: чем сильнее ветер при запуске, тем быстрее все будет происходить. Именно поэтому важно, чтобы вы запускали кайт не торопясь.

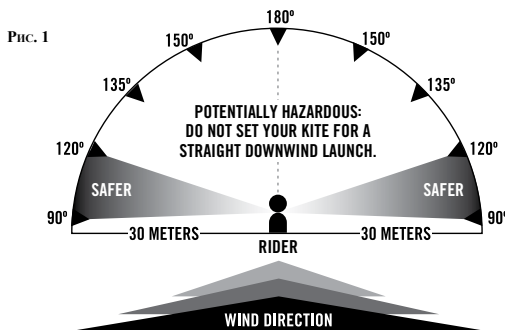

ПРИЗЕМЛЕНИЕ

Самостоятельное приземление кайта

(смотри управление системой IDS Landing Line на стр. 21)

Приземление кайта в руки партнера:

1. До запуска объясните своему партнеру, как правильно принимать кайт при приземлении.
2. Так же выберите подходящее место для приземления до того как вы запустите кайт.
3. Когда вы направляетесь к берегу, убедитесь, что место для приземления свободно от людей и посторонних объектов.
4. Никогда не приземляйте кайт рядом с людьми, особенно если они находятся ниже по ветру. Выберите пространство, свободное от людей, животных, линий электропередач, деревьев и других посторонних предметов.
5. Когда вы подходите к берегу, держите кайт низко к воде рядом с краем ветрового окна.
6. Сойдите с доски и позвольте кайту буксировать вас оставшееся расстояние до берега. Не подходите к береговой линии на скорости.
7. Медленно направляйте кайт к вашему партнеру.
8. Ваш партнер должен находиться с наветренной стороны по отношению к кайту.
9. Как только кайт почти коснулся земли, партнер должен схватить его за середину баллона передней кромки, так же как и при запуске.
10. Партнер не должен касаться уздечки или пилотажных строп.
11. Ваш партнер не должен хватать кайт за законцовки крыла, а так же за заднюю кромку кайта, так как это приведет к тому, что кайт перевернется и с ним будет трудно справиться.
12. Как только ваш партнер взял кайт за переднюю кромку, он должен отойти от края воды.
13. Партнер может держать кайт или положить его на землю, предварительно перевернув так, чтобы баллоны оказались на песке, а передняя кромка смотрела в направлении ветру. Не забудьте зафиксировать кайт при помощи песка или мешков с песком.
14. Когда вы окажитесь на суше, вы можете начать сматывать стропы.

ПОВТОРНЫЙ ЗАПУСК КАЙТА

ВНИМАНИЕ: КАЙТ ПРОЩЕ ПОДНЯТЬ С ВОДЫ, ЕСЛИ ОН ДОЛЖНЫМ ОБРАЗОМ НАКАЧАН. ПРЕЖДЕ ЧЕМ ВОЙТИ В ВОДУ, УБЕДИТЕСЬ В ЭТОМ.

- Когда кайт падает на воду, знайте, что он может взлететь самостоятельно в любой момент, особенно тогда, когда вы этого не ожидаете, так что будьте бдительны.
- Если кайт падает на переднюю кромку, вы должны перевернуть кайт на бок для дальнейшего перезапуска.
- Потяните заднюю стропу управления на себя. Держите ее в постоянном напряжении.

Внимание: не наматывайте стропу на руку и не запутайтесь в стропах. Вероятно, вам придется подтянуть к себе около 1 метра длины основной стропы, чтобы поднять законцовку крыла кайта.

Совет: держите доску перед собой, не вынимая ног из петель. Это замедлит движение кайта и повысит скорость перезапуска кайта.

- Как только законцовка крыла начала подниматься, это значит, что кайт скоро перевернется на бок.
- Как только кайт оказался на боку, он будет двигаться в направлении края ветрового окна. Вы можете подвести кайт к самому краю ветрового окна, чтобы сделать это, продолжайте удерживать ту же стропу до тех пор, пока кайт не будет готов взлететь.
- Иногда, особенно в тихий ветер, вы должны быть терпеливым и спокойно ждать, пока кайт доберется до края ветрового окна. Не выходите из себя и не начинайте дергать планку управления во все стороны. Продолжайте вести кайт в изначально выбранную сторону.
- Когда кайт готов взлететь, отпустите стропу и направьте его вверх. Направляйте кайт вверх, выравнивая планку управления. Будьте готовы в любой момент сбросить силу тяги кайта, перемещая планку управления по направлению к кайту.

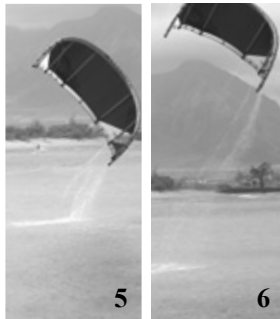

НАСТРОЙКА

Настройка кайта

Правильная настройка кайта очень важна для хорошего катания. Правильно настроенный кайт обладает отличной скоростью, отдачей и позволяет правильно сбрасывать силу тяги. Следующие указания позволят вам правильно настроить кайт в соответствии с вашим стилем катания.

- У каждой из моделей есть зона наилучшей отдачи, которая достигается правильным натяжением задней пилотажной стропы и передней стропы понижения тяги кайта. Мелкая настройка кайта может быть осуществлена с помощью регулировки центрального ремня управления (CAS).
- Заметьте, что центральный ремень управления используется для того, чтобы правильно разместить планку управления в диапазоне режима понижения силы тяги. Если вы катаетесь с полностью вытянутыми руками, согнутыми в запястьях, вы можете потянуть красный шарик, и планка подвинется ближе к вам.
- Слишком сильно натянутые задние стропы могут замедлять движение кайта, а так же кайт может из-за этого двигаться в обратном направлении в слабый ветер. Перетянутые стропы могут также существенно сокращать диапазон режима снижения силы тяги кайта.
- Не утягивайте стропы кайта. В первую очередь для эффективного пилотирования вы должны дать кайту полную силу тяги. Больше мощи и быстрота поворотов достигается натяжением задних пилотажных строп. Однако, это палка о двух концах. Слишком перетянутые задние стропы существенно замедлят скорость кайта и не позволят ему достигать края ветрового окна.
- С кайтом над головой, встегнитесь в петлю планки управления и до конца потяните планку на себя. Если стропы кайта слишком затянуты, то он откинется назад в ветровом окне.

Внимание: помните о лфтинге. Когда вы оставляете кайт в таком положении, поднимается риск возникновения этого феномена. Если вы чувствуете, что вас поднимает вверх, снимите напряжение с планки управления и будьте готовы воспользоваться системой безопасности QRS

- Снизьте силу тяги кайта, потянув за центральный ремень настройки. Чем больше вы затягиваете ремень настройки, тем меньшей силой тяги будет обладать кайт. Помните, что вы можете так же сбросить силу тяги с помощью петли планки управления, так что не злоупотребляйте с использованием центрального ремня настройки. Чтобы повысить силу тяги, потяните на себя черный шарик.

Так вы увидите кайт, находящийся в нейтральной позиции прямо над головой райдера

Перетянутые законцовки крыла (слишком большое натяжение задних строп)

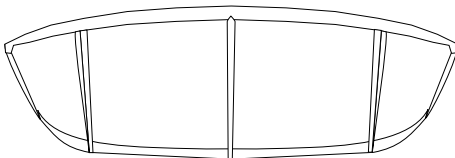

Правильная настройка >>

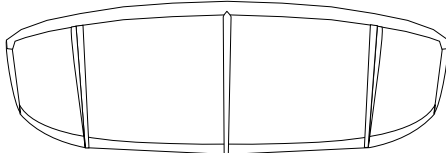

Часто используемые термины

A

Андэпаэр (UNDER-POWERED) – ситуация, в которой мощности кайта не хватает для райдера в силу его/ее мастерства, веса, силы или погодных условий.

B

Баллон (BLADDER) – надувающаяся камера, которая находится внутри передней кромки и поперечных баллонов кайта (представьте себе колесо велосипеда – у него есть как камера, так и покрышка).

Баллонный кайт (INFLATABLE KITE) – кайт с надувными баллонами, которые помогают ему не только не тонуть в воде, но и легко перезапуститься с воды.

Бар (единица) – единица давления

-1 бар (BAR) = 14 фунтов на квадратный дюйм
-1 миллибар = 0,015 фунтов на квадратный дюйм

Бодидраг (BODY DRAGGING) – тактика обучения, когда райдер находится в воде с буксировочным кайтом, но без доски. Райдер поднимает кайт, заходит в воду и позволяет кайту буксировать себя по воде, практикуясь в управлении и перезапуске кайта.

Боковой ветер с берега на воду (SIDE OFFSHORE) – ветер, дующий с суши на воду под углом справа или слева. Это комбинация ветра с суши на воду и параллельного берегу ветра. Не поднимайте кайт в таких условиях.

Боковой ветер с воды на сушу (SIDE ONSHORE) – ветер, дующий с воды на сушу под углом справа или слева. Это комбинация ветра с воды на сушу и параллельного берегу ветра. Будьте бдительны, когда управляете кайтом в таких погодных условиях.

B

Ведущие стропы (LEADER LINES) – стропы, которые присоединяются напрямую к планке управления. Они соединяют стропы управления с планкой управления.

Ветер с берега (OFFSHORE) – ветер, дующий под прямым углом с берега на воду. Не поднимайте кайт в таких условиях.

Ветер с воды (ONSHORE) – ветер, дующий под прямым углом с воды на сушу. Не поднимайте кайт в таких условиях.

Ветер, параллельный берегу (SIDESHORE) – ветер,

дующий параллельно берегу, справа или слева. Идеальный ветер для кайтбординга.

Водный старт (WATER STARTING) – процесс, когда райдер встает на доску из положения лежа/сидя в воде.

Воздухораспределительные трубки (AIR DISTRIBUTION TUBES) – трубки, которые соединяют баллон передней кромки с поперечными баллонами. Клапан Airlock – клапан, состоящий из 2 частей, которые представляет собой один и тот же клапан и для накачки, и для выпуска воздуха из баллонов одновременно.

Встать по ветру (LUFF) – термин, обозначающий, что происходит, когда кайт теряет силу тяги.

Г

Галс (REACH) – направление движения райдера относительно направления ветра. Обычно под углом 90° -160° спиной к ветру.

Глссирование (PLANNING) – момент, когда райдер скользит, едва касаясь воды.

З

Запуск (LAUNCHING) – процесс, во время которого райдер направляет кайт из рук своего партнера, находящегося на берегу, в небо.

Затишье (LULL) – термин, обозначающий ветер, когда тот теряет силу на какое-то время. Так же используется для обозначения полной потери силы тяги кайтом.

Зона тяги (POWER ZONE) – это зона впереди райдера, в которую входят зоны справа и слева от купола, исключая нейтральную позицию и зону. Это зона, в которой кайт обладает наибольшей силой и мощностью. Когда кайт находится в данной зоне, он может быть опасен. Избегайте положения кайта в данной зоне, когда вы только начинаете учиться. Будьте крайне бдительны, когда заводите кайт в зону тяги.

К

Кайтбординг (KITEBOARDING) – то же, что и кайтсерфинг.

Кайтсерфинг (KITESURFING) – термин, которым называется данный вид спорта (буксировка человека на доске по воде при помощи кайта).

Клапаны (AIR CLIPS) – зажимы, которые не дают воздуху перемещаться между поперечными баллонами и баллоном передней кромки.

Л

Лофтинг (LOFTING) – лофтинг случается, когда кайт находится прямо над головой райдера в нейтральной

ГЛОССАРИЙ

позиции. Нестабильный ветер может спровоцировать внезапное появление вертикальной силы, тем самым сильно подбросить кайтера вверх.

М

Миля в час (MPH) – единица измерения

1 миля = 1,6 километров в час

Модуль Overgide – пластиковая пригонка, которая не дает планке управления перейти в зону понижения тяги.

Н

Наветренный (WINDWARD) – когда ветер дует в спину кайтера.

Насос (PUMP) – устройство, с помощью которого накачивают баллоны кайта.

Нейтральная зона (NEUTRAL ZONE) – это зона над райдером. В эту зону входит нейтральная позиция кайта, а так же зоны справа и слева от купола. Когда купол находится в этой зоне, в нем меньше ветра, соответственно меньше тяги и мощи, чем в зоне тяги. Однако будьте бдительны, когда вы держите кайт в этой зоне при порывистом ветре, находясь на суше.

Нейтральная позиция (NEUTRAL POSITION) – это позиция кайта прямо над головой райдера. Если кайтер выровняет планку управления, то кайт будет стремиться к нейтральной позиции. Однако, это не только сложно, но так же и опасно удерживать кайт в таком положении. Хотя может казаться, что кайт стабилен, и в нем недостаточно тяги. Но это так же положение, в котором катер больше всего подвержен дофтингу на суше. На воде вы можете отдыхать, заведя кайт в данную позицию, покачиваясь на волнах, в то время как на суше мы настоятельно не рекомендуем держать кайт в таком положении. После того, как вы подняли кайт, лучше всего сразу направиться к воде. Не мешкайте, стоя на суше с кайтом в нейтральной позиции. Это **КРАЙНЕ** опасно!

О

Оверпауэр (OVER-POWERED) – ситуация, в которой мощность кайта превосходит возможности райдера в силу его/ее мастерства, веса, силы или погодных условий.

П

Передняя кромка (LEADING EDGE) – передний надувной баллон кайта.

Перезапуск (RE-LAUNCHING) – процесс, во время которого райдер поднимает кайт с воды и возвращает обратно в небо.

Пилотажные стропы (FLYING LINES) – термин, которым называются все 4 стропы. Эти стропы соединяют стропы уздечки, отходящие от купола, с планкой управления. Составляют длину 20 - 30 метров.

Пилотажный кайт (TRAINER KITE) – кайт, который

можно использовать на суше для отработки навыков управления. Это отличный инструмент для тренировок и обучения. Несмотря на его маленький размер, этот кайт тоже обладает силой тяги, так что будьте начеку.

Планка управления (CONTROL BAR) – используется для управления кайтом.

Поворот через фордевинд (GYBING) – движение, с помощью которого райдер меняет направление доски. Изменение движение с правого галса на левый или наоборот.

Подветренная сторона (LEEWARD) – когда ветер дует в лицо кайтера.

Положение по ветру (DOWNWIND) – положение по направлению движения ветра.

Поперечные рукава (STRUTS) – внешние тканевые рукава кайта. В них вставляются внутренние надувные баллоны, которые накачиваются воздухом для придания кайту формы.

Порывистый ветер (GUSTY WIND) – нестабильный, постоянно меняющий силу ветер.

Приземление (LANDING) – процесс, во время которого кайтер направляет кайт прямо в руки партнеру, находящемуся на берегу.

Против ветра (UPWIND) – положение против движения ветра.

С

Самостоятельный запуск (SELF LAUNCHING) – техника, с помощью которой райдер поднимает кайт без посторонней помощи.

Система Sprint – быстрая система накачки кайта через один клапан.

Система безопасности BYPASS™ LEASH SYSTEM – дополнительная система безопасности, рекомендованная для начинающих, а так же для райдеров, которые катаются, не пристегивая кайт к трапеции.

Система безопасности Quick release (QRS-QUICK RELEASE SECURITY SYSTEM) – соединения на системе управления, которые райдер, в случае необходимости, может разъединить. Лишь QRS Harness Leash, соединяющий кайт и райдера, может быть так же разъединен в случае необходимости.

Система IDS – уздечка вкупе с системой управления, которая позволяет плавно снижать силу тяги.

Система QR2 - вторая система безопасности, находящаяся на кольце трапеции, которая отсоединяет стропу IDS Landing Line от трапеции. Таким образом отстегивая кайт

от райдера.

Система OverSlide™ IDS - позволяет легко распутать стропы после выполнения трюков с вращениями.

Стропы уменьшения тяги кайта (DE-POWER LINES) – две центральные стропы, которые прикрепляются к передней кромке кайта – одна - к левой законцовке крыла, вторая – к правой. Эти стропы помогут уменьшить силу тяги кайта, когда это необходимо.

Стропы управления (STEERING LINES) – две внешних пилотажных стропы, которые присоединяются к уздечке задней кромки кайта – одна - к левой законцовке крыла, а вторая – к правой законцовке крыла кайта.

Т

Точки приложения буксирующего усилия (Tow Points) – точки крепления уздечки.

Трапеция (HARNES) – часть экипировки, которая используется для временного крепления райдера к петле планки управления. Трапеция помогает райдеру экономить силы. Существуют два самых распространенных вида трапеций – поясная трапеция (надевается на верхнюю часть туловища) и сидячая трапеция (надевается на талию и обхватывает ноги).

У

Уздечка (BRIDLES) – стропы, прикрепленные к законцовкам крыла, а так же к передней кромке кайта. Стропы управления, в свою очередь крепятся к уздечке с одной стороны и к планке управления с другой.

Узел (KNOT) – единица измерения скорости ветра, основанная на значении морских миль

1 узел = 1 морская миля в час

1 узел = 1,15 сухопутные мили в час

1 узел = 1,85 километров в час

Ф

Фунт на квадратный дюйм (PSI) – единица давления

-1 фунт на квадратный дюйм = 68,9 миллибар

Ц

Центральный ремень настройки (CENTERLINE ADJUSTMENT STRAP (CAS)) – используется для того, чтобы уменьшать силу тяги кайта, за счет изменения отношения длины между передними и задними стропами. Так же используется для того, чтобы изменять положение планки управления относительно райдера.

Ш

Шкала Бофорта (BEAUFORT SCALE) – система измерения ветра, основанная на результатах воздействия

ветра на физическую среду (например: поведение волн, туман и тд). Для определения силы ветра по этой шкале никакие дополнительные инструменты не используются (0 = штиль, 12 = ураган).

Э

Эбсолют дипауз (Absolute Depower) - полный сброс силы тяги кайта - это функция системы IDS, которая позволяет райдеру самостоятельно приземлять кайт на воду или сушу.

