

USER MANUAL FRANCAIS

# 2020 KITE



**CABRINHA** 

# **ATTENTION**

N'UTILISEZ CE PRODUIT QU'APRÈS AVOIR LU ET ACCEPTÉ CES INSTRUCTIONS ET AVERTISSEMENTS POUR VOTRE PROPRE SECURITÉ ET VOTRE PROTECTION. CES INFORMATIONS PEUVENT ETRE CHANGÉES À TOUT MOMENT. VEUILLEZ VISITER NOTRE SITE WEB [WWW.CABRINHAKITES.COM](http://WWW.CABRINHAKITES.COM) POUR VOUS INFORMER DE TOUTES LES MISES À JOUR COURANTES.

SI VOUS AVEZ MOINS DE 18 ANS, VOUS DEVEZ FAIRE LIRE CES AVERTISSEMENTS ET CES INSTRUCTIONS À VOS PARENTS OU TUTEURS ET NE DEVEZ UTILISER CE PRODUIT QUE SOUS L'ENCADREMENT ET LA SURVEILLANCE DE L'UNE DE CES PERSONNES ..

L'utilisation de ce produit peut exposer l'utilisateur à de nombreux dangers et l'amener à prendre des risques tant inévitables qu'imprévisibles. Les fournisseurs de ce produit déclinent toute responsabilité en cas de dégâts matériels ou en cas de blessure corporelle occasionnée à la suite d'une utilisation non conforme aux avertissements et instructions fournis pour garantir votre sécurité, d'une utilisation abusive ou irresponsable de ce produit.

Le Kiteboard est un sport à risque. Les ailes gonflables, les lignes et systèmes de contrôle peuvent provoquer des accidents graves et sont à manier avec précaution. Nous vous conseillons vivement, surtout si vous êtes débutant, de prendre des cours dans une école homologuée. N'utilisez pas votre aile à proximité de lignes à haute tension, d'aéroports ou de rues, et éloignez-vous des gens et des obstacles. Choisissez toujours une zone de vol dégagée, renseignez-vous sur les conditions de vent et les prévisions météo, et soyez particulièrement vigilant par vents de terre. N'allez pas sur l'eau tant que vous ne maîtrisez à terre. Prenez le temps de vous familiariser avec son fonctionnement et n'oubliez pas que vous en êtes responsable. En période d'apprentissage, veillez à ne pas dépasser vos limites. Si vous avez l'intention d'aller à l'eau, mettez un gilet de sauvetage ou une aide à la flottabilité et ne restez pas en permanence attaché à votre aile. Cette aile ne doit en aucun cas être utilisée comme engin de vol ou coussin flottant.

# **ATTENTION**

## RECOMMANDATION POUR LA PRATIQUE DU KITEBOARD:

Le Kiteboard est un sport varié, comprenant différentes disciplines et accessibles à différents niveaux de pratique. Comme tous les sports, il comprend des risques qui lui sont propres. Vous trouverez à suivre des points essentiels à ne pas oublier.

- Le kiteboard est une activité **À RISQUE** et l'utilisation de matériel de kiteboard peut entraîner des dommages corporels graves ou la mort.
- Les blessures font partie des **RISQUES INHÉRENTS** à la pratique du kiteboard et la pratique de ce sport implique la reconnaissance de ces risques par le pratiquant.
- La pratique de ce sport par des enfants doit toujours s'effectuer sous la surveillance d'adultes.
- Il est fortement recommandé aux débutants de prendre des cours.
- Vérifiez **TOUJOURS** votre équipement avant d'aller sur l'eau. Assurez-vous que vos lignes, votre aile, vos boudins gonflables etc. sont en parfait état de fonctionnement.
- Si des pièces montrent des signes d'usure, réparez les ou changez les avant d'aller naviguer. Si vous avez des doutes sur l'usure de votre matériel, veuillez contacter votre revendeur Cabrinha le plus proche. Vous trouverez leurs coordonnées sur le site Internet [www.cabrinhakites.com](http://www.cabrinhakites.com)
- **NE** vous mettez **JAMAIS** dans une situation où la défaillance de l'une des parties de votre matériel mettrait en danger la vie d'autrui et où vous seriez dans l'incapacité de regagner le bord sans encombre et sans assistance.
- Assurez-vous de la conception, de la fabrication et de la provenance des pièces que vous utilisez.
- Prenez le temps d'étudier les conditions de navigation : état de la mer, marées, courants, conditions et prévisions météo, avant d'aller naviguer. Méfiez-vous des vents de terre et des vents de mer.
- Familiarisez-vous avec tout nouveau lieu de pratique avant d'aller naviguer. Renseignez-vous sur les dangers éventuels auprès des habitués.
- Faites attention aux autres usagers, notamment les baigneurs et les jeunes enfants. Assurez-vous que votre planche et votre ensemble (aile/barre/lignes) ne risquent pas de s'envoler et contrôlez-les sur la plage comme sur l'eau.
- Portez un gilet de sauvetage ou de protection et selon les conditions, une combinaison néoprène ou un top qui vous protège des UV et du froid.
- Prévenez quelqu'un lorsque vous partez naviguer et ne naviguez jamais seul.
- Méfiez-vous des conditions car elles peuvent changer rapidement. Retournez toujours à terre si elles évoluent de manière significative. Ex. vent faiblissant ou forçant et formation de vagues.
- En période d'apprentissage, veillez à ne pas dépasser vos limites.
- Il est interdit d'apporter quelque modification que ce soit à ce produit.
- Ce produit est conçu et fabriqué pour la pratique du kiteboard sur l'eau ou sur neige.
- Conservez ces instructions pour toutes références ultérieures.
- Ce qui suit contient les principaux points de sécurité à se rappeler lorsque vous utilisez votre aile Cabrinha, associé à l'équipement de kiteboard pour une utilisation sur l'eau, sur la terre ou sur la neige.

# ATTENTION

## RECOMMANDATIONS GÉNÉRALE SUR NEIGE:

- Les points listés ci-dessous s'appliquent principalement à l'utilisation de ce produit sur la neige. Veuillez lire les paragraphes précédents même si vous avez l'intention d'employer ce produit uniquement sur la neige.
- Ces ailes sont prévues pour une utilisation sur la neige comme dispositif de traction à travers de grands champs de neige ouverts et sans obstacles.
- Ne pas essayer d'employer ces ailes comme dispositif de vol. Ne pas employer ces ailes pour monter des crêtes, des falaises ou des pentes.
- Ne pas essayer de se lancer en l'air d'aucune façon, cela pouvant occasionner des chocs violents à l'atterrissage.
- Une attention extrême doit être prise lors de l'utilisation de ces ailes dans une région montagneuse, terrain escarpé ou glacier. Les conditions de vent dans ces secteurs étant très instables et pouvant changer de force et de direction sans prévenir.
- Ne jamais employer ce produit à proximité de lignes à haute tension, d'arbres ou d'autres obstacles. Le contact avec ces obstacles peut entraîner des dommages corporels graves ou la mort.
- Ne jamais s'attacher à aucun objet fixe ou mobile tel qu'un piquet, scooter des neiges, ou voiture tout en faisant voler votre aile.
- Gardez toujours le contrôle de votre planche et soyez capable de vous arrêter à tout moment et d'éviter les gens ou les obstacles.
- SNOWKITE: Les personnes se trouvant sous le vent ou en aval ont la priorité. Il y va de votre responsabilité de les éviter.
- SNOWBOARD: Les gens qui se trouvent en aval ont la priorité. Il y va de votre responsabilité de les éviter.
- Vous ne devez pas vous arrêter n'importe où et vous devez être visible.
- Lorsque vous démarrez ou que vous rejoignez d'autres personnes, regardez toujours au vent ou vers le haut des pistes et cédez le passage aux autres.
- Utilisez toujours des mécanismes pour éviter de perdre le contrôle de votre équipement (il ne doit ni vous échapper, ni dévaler seul la pente.)
- Tenez absolument compte de tous les panneaux et de tous les avertissements
- N'allez pas dans des zones fermées.
- SNOWBOARD: Avant d'utiliser un remonte-pente, vous devez savoir enclencher et désenclencher les fixations, et glisser en toute sécurité.
- N'utilisez jamais votre snowboard ou votre snowkite lorsque vous êtes fatigué ou que vous êtes sous l'emprise de l'alcool ou de drogue et plus généralement de toutes substances susceptibles de diminuer votre vigilance et votre attention.
- Sur terrain de neige, les conditions de snowboard / snowkite VARIENT CONSTAMMENT -- EVITER TOUTE structures humaine, les arbres, roches, débris, les variations de terrain ou de pentes, les zones d'avalanches, les crevasses, falaises, ligne électriques et de remonté mécanique, les points d'eau, les changements dans les surfaces de neige ou texture en raison de l'altitude et l'exposition au soleil, le vent et la météo change, et toutes autres conditions qui pourrait affecter votre capacité à bien contrôler votre snowboard / snowkite.

## SOMMAIRE

---

# CABRINHA

- 2 Introduction
- 3 Informations Importantes
- 4 Force du Vent, État de la Mer, Conditions Météo
- 5 Plage d'Utilisation
- 6 Évaluez Votre Niveau / Spot de Navigation
- 7 Entretien de l'Aile
- 8 Savoir-Vivre
- 9 Champ d'Action
- 10 Positions de l'Aile & Zones de Puissance

### VUE D'ENSEMBLE DE L'AILE

- 11 Vue d'Ensemble de l'Aile CABRINHA

### MONTAGE

- 12 Système de Gonflage Sprint™
- 13 Gonfler l'Aile
- 16 Pause

### COMMENT FAIRE

- 17 Réglages
- 20 Réparations – Crevaisons des Lattes Gonflables
- 22 Réparations – Bord d'Attaque Gonflable

- 24 Glossaire

## INTRODUCTION

---



Merci d'avoir choisi une aile Cabrinha et bienvenue dans l'univers du kiteboard. Le kiteboard attire des personnes de tous âges et de tous horizons et c'est incontestablement l'un des sports les plus exaltants du monde et qui en outre, jouit d'un engouement croissant.

### ATTENTION:

Le Kiteboard peut s'avérer dangereux s'il n'est pas abordé avec prudence et nécessite de prendre quelques précautions. C'est pourquoi nous avons rédigé ce manuel. Il vous aidera à vous familiariser avec votre aile et à l'utiliser dans les meilleures conditions, pour votre sécurité et celles des autres. Il contient également des informations sur le montage et l'entretien de votre système de contrôle. Notez que seul un système de contrôle compatible avec votre aile Cabrinha vous apportera toute la sécurité et la performance que l'on associe aux ailes arquées comme celle-ci. Reportez-vous au site [www.cabrinhakites.com](http://www.cabrinhakites.com) pour la liste des ailes compatibles avec cette système de contrôle.

Veuillez lire ce manuel attentivement et dans son intégralité avant de vous servir de votre aile. Ce manuel ne remplace en aucun cas un stage d'initiation suivi dans une école agréée. N'essayez pas d'aller naviguer sans formation préalable dans une école. Vous éviterez ainsi de prendre des risques inutiles et de mettre votre vie et celle des autres en danger; vous prendrez aussi plus de plaisir à la pratique de ce sport.

## INFORMATIONS IMPORTANTES

---

Le KITEBOARD est un sport varié, comprenant différentes disciplines et accessibles à différents niveaux de pratique. Comme tous les sports, il comprend des risques qui lui sont propres. Vous trouverez à suivre des points essentiels à ne pas oublier.

- Vous devez être familiarisé avec les systèmes de sécurité de la barre Overdrive 1X et du système de largage sur la boucle de harnais.
- Assurez-vous que votre barre Overdrive 1X est monté conformément à nos instructions.
- Assurez-vous que votre aile est compatible avec la barre Overdrive 1X.
- UTILISEZ TOUJOURS votre aile avec un système de sécurité.
- NE VOUS ATTACHEZ JAMAIS de manière permanente à votre aile, à la barre de contrôle ou aux lignes.
- N'UTILISEZ JAMAIS votre aile comme un engin de vol pur.
- NE TOUCHEZ JAMAIS les lignes lorsque l'aile est sous tension et n'attrapez jamais l'aile par l'une des lignes.
- Lorsque votre aile est gonflée mais que vous ne l'utilisez pas, sécurisez-la avec du sable ou quelque chose de lourd et de non abrasif ; n'hésitez pas à mettre beaucoup de poids (voir chapitre "Entretien de l'aile"). Une aile gonflée peut s'envoler même sans pilote, aussi faites attention aux autres usagers et veillez à la sécuriser parfaitement. En s'envolant inopinément, votre aile peut causer de sérieuses blessures, voire la mort de certaines personnes.
- Ne prêtez votre aile qu'à des personnes expérimentées. Nous recommandons aux autres utilisateurs de lire attentivement ce manuel avant toute utilisation.
- Vérifiez votre équipement avant d'aller sur l'eau. Assurez vous que vos lignes, votre système de sécurité, votre aile, votre planche, etc., sont en parfait état de fonctionnement.

### ÉQUIPEMENT DE PROTECTION

Nous vous conseillons vivement d'utiliser les protections suivantes:

- Casque spécifique à la pratique du kitesurf
- Brassière De Sauvetage Ou Gilet De Protection
- Combinaison En Néoprène
- Gants
- Bottillons
- Lunettes
- Couteau
- Écran Solaire

## INFORMATIONS IMPORTANTES

---

### ÉTAT DU VENT ET DE LA MER & CONDITIONS MÉTÉO

- Ne sous-estimez pas la puissance du vent.
- Méfiez-vous des conditions instables.
- Évitez les vents de terre et faites très attention par vents de mer.
- Évitez les vents violents et irréguliers.
- Méfiez-vous des vagues, surtout lorsque vous débutez.
- Renseignez-vous sur les horaires de marées et zones de courants forts.
- Ne surestimez pas votre niveau. N'allez pas naviguer si les conditions sont trop fortes pour vous.
- Renseignez-vous sur les températures de l'air et de l'eau et protégez-vous en conséquence.
- N'utilisez pas votre aile par temps orageux.
- Si nécessaire utilisez un anémomètre pour vérifier la vitesse du vent.
- N'utilisez pas une aile trop grande. Pour savoir quelle surface utiliser, reportez-vous au tableau des Plages d'Utilisation. Faites preuve de bon sens. En cas de doute, préférez toujours une aile plus petite.
- Assurez-vous que vous êtes physiquement capable d'utiliser le périphérique de sécurité, 1X Quick Release (QR), fournis avec ce kite. Ce kite et son système de contrôle ont été conçus pour un rider de poids standard situé entre 40 et 110 kg.

Les riders ayant un poids supérieur à 110 kg auront probablement besoin d'utiliser plus de force pour faire fonctionner les QR que les riders plus légers. Lorsque la force du vent augmente, il faut également parfois faire preuve d'une plus grande force pour utiliser le QR. Assurez-vous de demander l'avis d'un professionnel, tel que votre revendeur agréé Cabrinha, sur la performance des systèmes de sécurité par rapport à votre poids corporel.



## INFORMATIONS IMPORTANTES

### PLAGES D'UTILISATION

Les informations ci-contre vous sont données à titre indicatif uniquement. Elles sont basées par rapport à un rider d'environ 75 kg. Le choix de votre aile dépend aussi de votre niveau, de votre gabarit, de la taille de votre planche et des conditions de mer. Choisissez une surface d'aile en fonction de votre propre expérience et regardez quelle surface utilisent les autres kitesurfers. Les riders plus légers utilisent généralement une aile plus petite et les autres préfèrent une aile plus grande. N'hésitez pas à demander conseil auprès d'un professionnel, d'un moniteur ou d'un revendeur Cabrinha agréé avant d'opter pour

#### MOTO

SIZE	9	12	15	20	25	30	35 KNOTS
4							
5							
6							
7							
8							
9							
10							
12							
14							

#### SWITCHBLADE

SIZE	9	12	15	20	25	30	35 KNOTS
4							
5							
6							
7							
8							
9							
10							
11							
12							
14							

#### DRIFTER

SIZE	9	12	15	20	25	30	35 KNOTS
4							
5							
6							
7							
8							
9							
10							
11							
12							
13							

#### FX

SIZE	9	12	15	20	25	30 KNOTS
5						
6						
7						
8						
9						
10						
12						
14						

#### CONTRA

SIZE	7	9	12	15	20 KNOTS
13					
15					
17					
19					

#### AV8

SIZE	9	12	15	20	25 KNOTS
9					
11					
14					

## INFORMATIONS IMPORTANTES

---

### ÉVALUEZ VOTRE NIVEAU

- N'essayez pas d'aller naviguer sans formation préalable dans une école agréée.
- Ne naviguez jamais seul.
- Faites-vous assister pour décoller et atterrir et partez naviguer avec quelqu'un ou demandez à une personne à terre de vous surveiller.
- N'allez pas sur l'eau si vous n'êtes pas en bonne condition physique.
- Exercez-vous le plus longtemps possible avec une petite aile de traction ou une aile d'entraînement avant d'utiliser votre aile.
- Plus vous serez entraîné avec une aile d'entraînement, plus vite vous progresserez et vous prendrez moins de risques par la suite.
- Vous devez savoir très bien nager pour utiliser une aile de kitesurf.
- Ne sous-estimez pas les conditions de vent et de mer et choisissez une surface d'aile adaptée à votre niveau.
- Ne vous éloignez pas du bord si vous n'êtes pas capable de revenir à la nage.
- Gardez toujours une réserve d'énergie et arrêtez de naviguer avant d'être épuisé.
- Vous devez avoir assimilé toutes les mesures de sécurité indispensables à la pratique du kitesurf, concernant notamment : le décollage, l'atterrissage, le pilotage, les précautions vis à vis des autres usagers, les situations d'urgence, etc.
- Vous devez savoir parfaitement faire fonctionner votre système de sécurité avant de partir naviguer.
- Vous devez pouvoir revenir à la plage à la nage en cas de difficulté.
- Pour votre sécurité et celle des autres, ne prêtez votre aile qu'à des personnes connaissant parfaitement les procédures de décollage et d'atterrissage. Vous pourriez mettre votre vie et celle des autres en danger.
- N'oubliez pas que vous êtes responsable de votre aile, même lorsqu'elle est posée à terre.

### SPOTS DE NAVIGATION

- Respectez les lois et règlements en vigueur concernant le kitesurf.
- Renseignez-vous sur les conditions météo et les us et coutumes auprès des riders locaux.
- Vérifiez votre aire de décollage avant de vous lancer.
- Vérifiez que vous avez suffisamment d'espace pour décoller, naviguer et atterrir.
- Vous devez disposer d'au moins 100 mètres de chaque côté et sous le vent. Soyez particulièrement vigilant à l'espace sous votre vent.
- Notez bien la direction du vent sur votre aire de décollage.
- Évitez les zones avec rochers et/ou récifs en eaux peu profondes.
- Faites attention aux changements de marées, différents niveaux d'eau pouvant apparaître de nouveaux obstacles.
- Évitez de décoller, de naviguer ou d'atterrir à proximité de lignes à hautes tension, de cabines téléphoniques, d'arbres, de personnes, d'animaux domestiques, d'immeubles, de voitures, de rues, d'objets tranchants et d'aéroports.
- Évitez les plages bondées et les voies navigables.
- Assurez-vous que vos lignes ne traversent pas une zone pour promeneurs.
- Ne laissez personne passer entre vous et votre aile.
- Faites attention aux autres plaisanciers, notamment les planches à voile, dériveurs, jet skis, les baigneurs, les objets flottants, etc.
- Avant de décoller, repérez un autre lieu sûr à terre où vous pourriez atterrir au cas où vous ne pourriez pas revenir à votre point de départ.

## INFORMATIONS IMPORTANTES

---

### ENTRETIEN DE L'AILE

Le kiteboard est un sport extrême, vous devez entretenir aile, lignes et barre avec le plus grand soin, sans oublier votre équipement de protection.

#### AVANT D'ALLER SUR L'EAU

- Vérifiez que votre équipement de protection est en bon état, et en état de marche (casque, etc.)
- Vous devez inspecter votre aile fréquemment pour relever les trous, les éraflures ou les marques d'abrasion sur la toile, les boudins ou le système de sécurité. Vous devez également vérifier l'usure des lignes et défaire les nœuds qui peuvent avoir une incidence sur la résistance des lignes.
- Évitez de gréer sur l'asphalte, le ciment, les gravillons ou toute autre surface abrasive car vous risquez d'abîmer votre matériel et les dommages ne sont pas couverts par la garantie. Essayez plutôt de gréer sur le sable ou sur l'herbe.

Évitez de gréer au milieu d'objets tranchants qui peuvent déchirer l'aile ou trouser les lattes et le bord d'attaque.

- Faites attention de ne pas poser les lignes sur des objets tranchants.
- Lorsque vous gréez, sécurisez l'aile avec du sable ou des sacs de sable. N'utilisez pas de pierres, d'objets tranchants ou abrasifs qui peuvent l'abîmer.

#### ENTRE DEUX SESSIONS

- Sur la plage, ne vous éloignez jamais très longtemps de votre aile lorsqu'elle est gonflée. Le vent peut forcer ou changer de direction et l'aile peut s'envoler inopinément.
- Ne laissez pas une aile gonflée (sécurisée ou non) directement exposée au vent, quelle que soit la durée. Cela fait faseyer le bord de fuite qui bat dans le vent. Un faseyement excessif endommagerait rapidement l'enduit de finition du tissu, et en accélérerait le vieillissement. Si vous devez laisser une aile exposée au vent sur la plage, mettez du sable ou des sacs de sable à différents endroits de l'aile, près du bord de

fuite, afin de stabiliser le faseyement. N'utilisez surtout pas de cailloux ou d'objets pointus.

- Ne laissez pas votre aile exposée aux UV. Entre deux sessions mettez-la à l'ombre et si vous ne vous en servez pas, rangez-la.

#### STOCKAGE ADÉQUAT

- NE PAS stocker votre système de contrôle dans une zone où la température est élevée (comme à l'intérieur d'un véhicule) ou dans un endroit exposé directement à la lumière UV. À défaut, cela pourrait entraîner une déformation des composants EVA et des fonctionnalités du système de contrôle.
- Il est recommandé de rincer les différents éléments de l'aile à l'eau claire et de les laisser sécher avant de la ranger.
- Enlevez le sable et les corps étrangers collés à votre aile avant de la ranger.
- Une fois qu'elle est propre et sèche, mettez-la dans son sac et rangez-la dans un endroit propre et sec, loin de toute source de chaleur.
- Ne posez pas d'objets lourds sur votre aile une fois stockée, vous risqueriez d'abîmer les lattes en carbone.
- Ne laissez pas votre aile gonflée dans votre voiture ou dans le coffre de toit ; si la température monte les chambres à air vont s'abîmer.
- Rincez périodiquement votre système de contrôle à l'eau claire en le laissant tremper 5 minutes dans un seau d'eau propre (avec les lignes enroulées sur la barre). Laissez le sécher complètement avant de le ranger dans un endroit sec.
- Une fois propre et sec, rangez votre système de contrôle dans un endroit propre, frais et sec.

## SAVOIR-VIVRE

---

Voici quelques règles de savoir-vivre à appliquer lorsque vous êtes sur la plage avec d'autres usagers:

### SECURITÉ

- Suivez les instructions qui vous sont données dans ce manuel.
- Respectez les règles, notamment celles de sécurité et les règlements en vigueur sur les plages.
- Lorsque vous êtes sur un nouveau site, renseignez-vous sur les obligations locales.
- Faites appel à votre bon sens.
- Ne touchez pas l'équipement des autres kitesurfers, sauf s'ils vous le demandent, vous risqueriez de perturber leur rituel de montage.
- N'oubliez pas de sécuriser votre aile avec du sable ou des sacs de sable. Une aile qui décolle inopinément est dangereuse.
- Ne laissez jamais votre aile sans surveillance. Les vents peuvent tourner ou changer de direction et peuvent faire s'envoler l'aile.

### MONTAGE

- Préparez seulement l'aile que vous pensez utiliser dans l'immédiat. Dégonflez et rangez les ailes que vous n'utilisez pas.
- Installez-vous dans un endroit où vous avez suffisamment de place.
- Installez-vous de manière à ne pas gêner les autres usagers.
- Enroulez vos lignes si vous ne vous servez pas de votre aile.
- N'oubliez pas que vous n'êtes pas seul sur la plage lorsque vous vous apprêtez à décoller ou atterrir.
- Cédez la priorité aux autres usagers. Restez courtois et coopératif.
- Soyez prêt à porter secours aux autres kitesurfers. Vous pourriez avoir besoin d'eux plus tôt que vous ne pensez.

## WICHTIGER HINWEIS

### CHAMP D'ACTION

Zone de 100 mètres de chaque côté du pilote et sous son vent. Ne faites pas décoller votre aile si vous n'avez pas cette distance entre vous et les autres usagers.

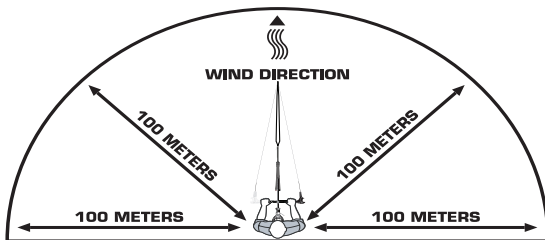

### ⚠ ATTENTION

#### PRÉPARER LE DÉCOLLAGE

- Choisissez un endroit au moins 100 mètres sans obstacles sur votre gauche, sur votre droite et plus particulièrement sous votre vent.
- Préparez votre matériel de manière à ce que l'aile soit positionné sous votre vent, et surtout en deçà de l'axe pilote-vent.
- **NE PRÉPAREZ SURTOUT PAS VOTRE AILE POUR UN DÉCOLLAGE DIRECTEMENT EN VENT ARRIÈRE !** L'aile décollerait avec beaucoup trop de puissance ce qui est très dangereux pour vous et ceux qui vous entourent.
- En règle générale, si vous avez le vent dans le dos avec un vent arrière à 180 degrés, vous devez positionner votre aile à environ 100 degrés, sur votre gauche ou sur votre droite.
- Plus l'aile s'éloigne de l'axe du vent, moins elle est puissante au décollage et plus le décollage sera facile.
- Si vous avez une assistance, elle se tiendra à hauteur de l'aile tandis que vous serez 30 mètres plus haut, à votre barre.
- Faites décoller votre aile en douceur, en respectant l'angle par rapport au vent, **JAMAIS DIRECTEMENT EN VENT ARRIÈRE !**

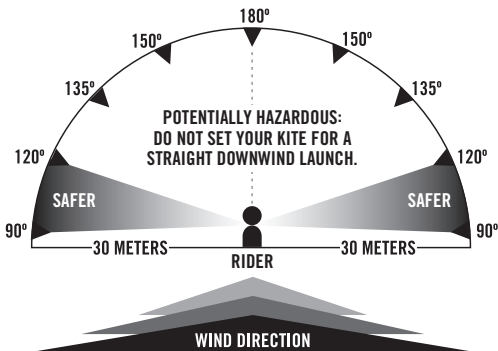

## INFORMATIONS IMPORTANTES

### POWER ZONES

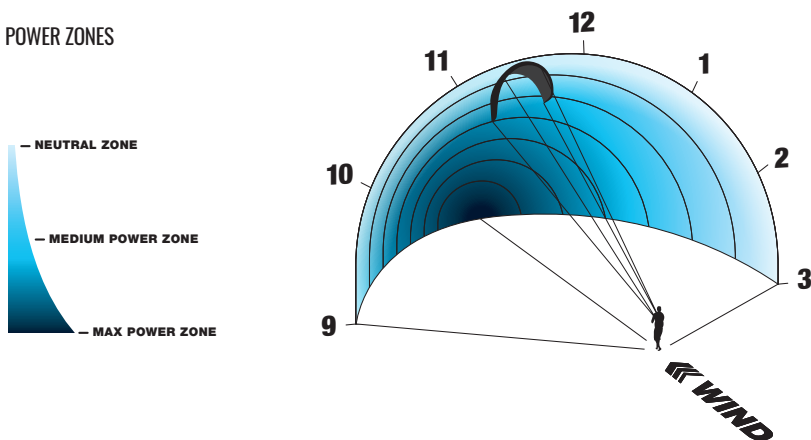

### POSITIONS, FENÊTRES & PUISSANCE

En kiteboard, il est très important de comprendre les principales zones de puissance avant de faire décoller une aile. LA PLUPART DES ACCIDENTS DE KITESURF ont lieu à terre, notamment lorsque l'aile est amenée en position dite neutre. Les gens pensent souvent, à tort, que leur aile est stable en position neutre. Mais le vent varie – il peut monter en rafales ou diminuer – et en position neutre, vous pouvez vous faire soulever si le vent varie. Lorsqu'une aile part au lof (ou est moins gonflée par le vent), elle va s'éloigner légèrement du pilote. Lorsque le vent forcit, l'aile se trouve chargée en puissance et souvent cette charge de puissance est trop difficile à contrôler si l'aile est au-dessus de la tête du rider qui peut se retrouver soulever à plusieurs mètres du sol. Mais vous pouvez diminuer le risque de vous faire soulever si vous comprenez à quoi correspondent les différentes zones de puissance et si vous évitez de garder votre aile en position neutre lorsque vous êtes à terre.

**Position Neutre** – C'est la position juste au-dessus de la tête du pilote. Si le pilote garde la barre immobile et parallèle à ses épaules, l'aile prendra automatiquement cette position. Cependant, il est difficile et dangereux de garder l'aile dans cette position. Bien que l'aile semble stable et avoir le moins de puissance, à terre la position neutre est celle qui risquera le plus de soulever le pilote. Sur l'eau, la position neutre permet de se

reposer mais à terre, nous vous recommandons de ne pas garder cette position. Après avoir fait décoller votre aile, dirigez vous vers l'eau sans tarder. **NE RESTEZ PAS** à terre avec une aile en position neutre, cela est **TRES DANGEREUX**.

**Attention** – Vous risquez de vous faire soulever si l'aile se trouve juste au-dessus de votre tête en position neutre. L'instabilité du vent peut provoquer une force verticale soudaine qui risque aussi de soulever et déséquilibrer le pilote.

**Zone Neutre** – C'est la zone qui comprend la position neutre et l'espace à gauche et à droite du pilote. Elle comprend les positions les plus au vent et sous le vent dans lesquelles vous pouvez faire voler votre aile. C'est dans cette zone que l'aile est la moins puissante, qu'elle exerce le moins de traction. Cependant, soyez vigilant lorsque l'aile est dans cette zone, surtout si vous êtes à terre et si le vent souffle en rafales.

**Zone de Puissance** – C'est l'espace qui se trouve devant et de chaque côté du pilote, à l'exception de la position neutre et de la zone neutre. C'est la zone dans laquelle l'aile est la plus puissante, c'est-à-dire qu'elle génère la plus forte traction. Lorsque l'aile est dans cette zone, elle peut être dangereuse, aussi évitez cette zone lorsque vous débutez. Soyez extrêmement vigilant lorsque vous naviguez dans cette zone.

## PRESENTATION DE L'AILE

### AILE DE CABRINHA

- |  |                                      |
|--|--------------------------------------|
| 1. Corps de l'Aile                         | 7. Bridage                           |
| 2. Bord d'Attaque                          | 8. Poulie                            |
| 3. Valve de gonflage Airlock TM            | 9. Point d'attache de ligne avant    |
| 4. Valve Sprint TM                         | 10. Point d'attache de ligne arrière |
| 5. Tube de distribution de l'air Sprint TM | 11. Ligne avant (centrale)           |
| 6. Fermoir Sprint TM                       |                                      |

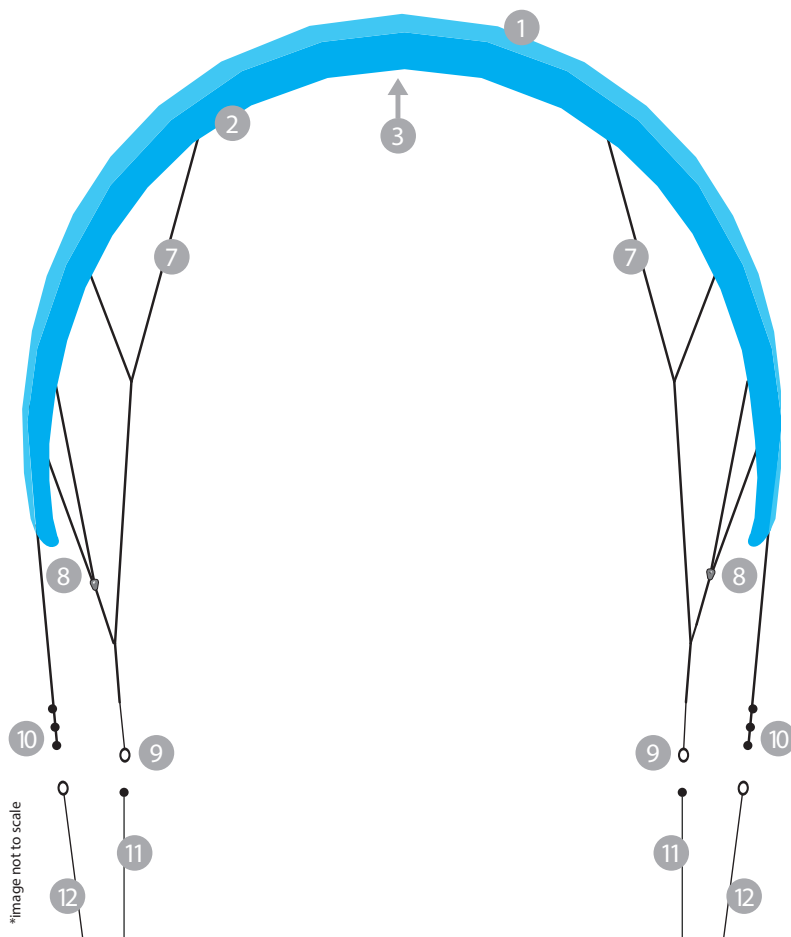

## MONTAGE

### SYSTÈME DE GONFLAGE SPRINT

Le système de gonflage SPRINT permet de gonfler rapidement l'aile tout en gardant une pression régulière. Le système SPRINT est doté d'une valve airlock permettant un gonflage unique de haut débit fonctionnant avec la pompe Cabrinha. Lorsque vous injectez de l'air dans votre aile à l'aide de la pompe, tous les boudins et le bord d'attaque se gonflent de façon rapide et simultanée à la pression souhaitée. Le Leash de pompe fourni ainsi que les valves filetées vous permettent de contrôler votre aile même lorsque vous pompez dans la direction du vent. Une fois l'aile gonflée à l'aide de la pompe, vous pouvez couper l'arrivée d'air sur les boudins grâce aux clips. De cette manière, s'il vous arrive d'abimer un boudin, le reste de l'aile gardera une pression constante. Une fois le gonflage terminé, vous pouvez si vous le souhaitez dégonfler l'aile complètement en retirant les clips de verrouillage des tubes de liaison. Vous pouvez aussi choisir de laisser vos boudins gonflés et de rouler votre aile ; de cette façon, le montage ne vous prendra que quelques minutes avant votre prochaine session.

### POINT DE GONFLAGE UNIQUE

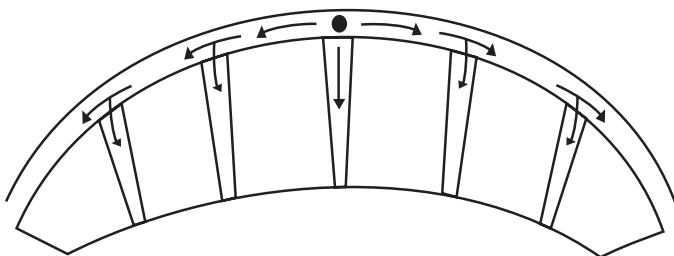

### VALVE DE GONFLAGE/DÉGONFLAGE AIRLOCK™



FIG 1

PARTIE SUPÉRIEURE:  
GONFLAGE



PARTIE INFÉRIEURE:  
DÉGONFLAGE



FIG 2



FIG 3



## MONTAGE

### NOTIONS FONDAMENTALES SUR LE GONFLAGE

Veuillez lire le chapitre sur l'entretien de l'aile avant de gonfler votre aile.

- Dépliez l'aile, les boudins face au ciel.
- Vérifiez que vous êtes dos au vent et que le bord d'attaque est juste devant vous. Sécurisez l'aile avec du sable pour qu'elle ne batte pas.
- Utilisez le Leash de pompe fourni pour relier la pompe à l'aile. Cela vous permettra d'avoir les mains libres pour pouvoir pomper.
- Ouvrez la valve en dévissant le bouchon. (FIG 1)
- Assurez-vous que la valve de sortie est bien fixée en tournant dans le sens des aiguilles d'une montre. Ne vissez pas exagérément tant que l'aile n'est pas gonflée ou vous risqueriez d'abîmer la chambre à air. La base de la valve est maintenue en place grâce à un disque Velcro.
- Fixer l'embout de la pompe directement à la valve Airlock de l'aile. L'utilisation d'adaptateurs n'est pas requise pour cette opération. (FIG 2)
- Ouvrez toutes les valves de gonflage pour permettre à l'air de circuler librement du bord d'attaque vers les boudins. (FIG 3)
- Lorsque vous gonflez l'aile, maintenez bien la pompe à deux mains en prenant soin d'appuyer régulièrement sur la poignée. Cela vous permettra de maintenir la pompe en bon état.
- Vérifiez que les coins des boudins sous le bord d'attaque sont bien positionnés. Sinon pompez délicatement pour les mettre en place.
- Il arrive souvent que le bord d'attaque soit gonflé avant les lattes. Si une latte ne se gonfle pas, assurez-vous que le clip de verrouillage soit bien ouvert, et que le tube d'air ne soit pas plié ou abîmé.
- Lorsque le bord d'attaque est entièrement gonflé, enlevez la pompe et revissez doucement la valve d'entrée. Vérifiez que la valve de sortie est bien vissée.

FIG A  
UNDER-INFLATED KITE



FIG B  
PROPERLY-INFLATED KITE

- Serrez la partie inférieure de la valve de sortie.
- Ne sous-gonflez pas et ne sur-gonflez pas l'aile. Lorsqu'il est correctement gonflé, il est difficile mais pas impossible de replier les pointes d'aile. Si vous les repliez avec trop de facilité, le bord d'attaque n'est pas assez gonflé. (FIG A) L'aile doit être gonflée de telle manière que lorsque vous la mettez sur l'extrados, les oreilles se redressent et l'aile prend la forme d'un arc. (FIG B) Si le bord d'attaque n'est pas suffisamment gonflé, votre aile sera moins performante et vous aurez des difficultés à la faire redécoller. Toutes les ailes ont été testées avec une pression de 450 mB. NB : Les pompes sont conçues pour une pression de 1 bar ; cependant en raison de l'usure, il est possible qu'elles ne puissent plus fonctionner correctement à des pressions inférieures.
- Il est recommandé de bien fermer les boudins pour que l'air ne s'échappe pas. Une fois l'aile gonflée, fermez les clapets des tubes à air.
- Une fois que l'aile est correctement gonflée, retournez-la et maintenez-la au sol avec du sable. Passez maintenant au chapitre CONSEILS DE MONTAGE / SECURISER L'AILE AU SOL

## MONTAGE

---

### INFLATION PRESSURE CHART

Kite Size	Inflation Pressure (psi)
19.0 - 17.0	4-5 psi
15.0 - 13.0	5-6 psi
12.0 - 11.0	6-7 psi
10.0 - 9.0	7-8 psi
8.0 - 7.0	8-9 psi
6.0 & smaller	10-11psi

**ATTENTION:** ces pressions de gonflage sont précisées uniquement à titre indicatif. La température, la précision du manomètre et d'autres facteurs peuvent avoir un effet sur la pression de gonflage finale de votre kite. Nous vous recommandons vivement d'utiliser le test référencé dans notre mode d'emploi pour vérifier le niveau final de pression. Une surpression peut diminuer la longévité de votre kite.

## MONTAGE

### CONSEILS POUR SÉCURISER L'AILE AU SOL

- Sur la plage, ne vous éloignez jamais très longtemps de votre aile lorsqu'elle est gonflée. Le vent peut forcer ou changer de direction et l'aile peut s'envoler inopinément.
- Sécurisez toujours votre aile avec du sable, et n'hésitez pas en mettre plus que ce que vous pensez nécessaire. Une aile qui décolle inopinément est dangereuse.
- Ne sécurisez jamais votre aile avec des pierres ou des objets tranchants, y compris votre planche, cela compromet sa longévité. Si vous ne vous trouvez pas sur une plage de sable, prévoyez des sacs de sable.
- Ne laissez jamais votre aile (sécurisée ou non) battre au vent pour quelque durée que ce soit. Elle va s'abîmer et les lignes risquent de s'emmêler. Si vous devez laisser votre aile sur la plage, mettez suffisamment de sable entre chaque latte et près du bord de fuite pour l'empêcher de battre au maximum. Laissez-la si possible à l'ombre.
- Pensez aux autres usagers et assurez-vous que votre aile et vos lignes ne sont dangereuses pour personne.
- Enroulez vos lignes sur la barre lorsque vous ne naviguez pas. Ainsi vos lignes ne traîneront pas sur la plage et cela évitera aux autres usagers de trébucher sur votre équipement.



### DÉGONFLER LE BORD D'ATTAQUE

L'aile peut être dégonflée partiellement ou complètement. Pour dégonfler seulement le Bord d'Attaque, vous devez vous assurer que tous les clips SPRINT™ sont pincés, isolant ainsi individuellement chaque boudin. Ensuite, vous devez dévisser la valve de sortie sans toucher la valve d'entrée. La sortie est la partie inférieure de la valve AIRLOCK. (FIG A). Après avoir dégonflé, Enroulez chaque extrémité de l'aile en commençant par les bouts d'aile et en se déplaçant vers le centre. Otez toute trace de sable et de débris de la valve puis refermez-la avant de ranger votre aile pour qu'aucun corps étranger n'y pénètre. Pour dégonfler les lattes, retirez les clips de verrouillage de chaque boudin. Puis dévisser la valve de sortie. Cela permettra à l'air de sortir par le bord d'attaque et la valve airtlock.

#### MISE EN GARDE IMPORTANTE

Lorsque vous refermez la valve d'une aile dégonflée, maintenez la chambre à air pour l'empêcher de vriller. Ne vissez pas la valve exagérément lorsque l'aile est dégonflée. Vous pourriez la resserrer lorsque l'aile sera partiellement regonflée.

POUR DÉGONFLER ENLEVER LE BOUCHON ET DÉVISSEZ LA VALVE AIRLOCK



FIG A

**IMPORTANT!**

---



# PAUSE!

**POUR LE MONTAGE DE VOTRE SYSTÈME DE CONTRÔLE CABRINHA, VEUILLEZ VOUS REPORTER AU MANUEL FOURNI.**

**POUR SAVOIR QUELS SYSTÈMES DE CONTRÔLE SONT COMPATIBLES AVEC CETTE AILE SWITCHBLADE, VEUILLEZ CONSULTER LE SITE WEB [WWW.CABRINHAKITES.COM](http://WWW.CABRINHAKITES.COM).**

## RÉGLAGES

### AILE CABRINHA 2020

Les Moto, Switchblade, Drifter, FX, Contra et AV8 2020 offrent 2 réglages modifiant la réactivité de l'aile et le depower. Cela dépend de la position du point d'attache de la ligne de bridage arrière et de la poulie.

#### Réglage A

Ce réglage apporte l'impulsion de rotation d'aile la plus légère et augmente l'allongement nécessaires pour libérer la puissance de l'aile. Ce réglage utilise le point d'accroche A sur l'oreille de l'aile.

#### Réglage B

En déplaçant la ligne de bridage arrière et la liaison à poulie au réglage B, l'impulsion à donner pour déclencher le virage augmente et l'amplitude du depower diminue. Ce réglage utilise les points d'attache B à l'extrémité de l'aile.

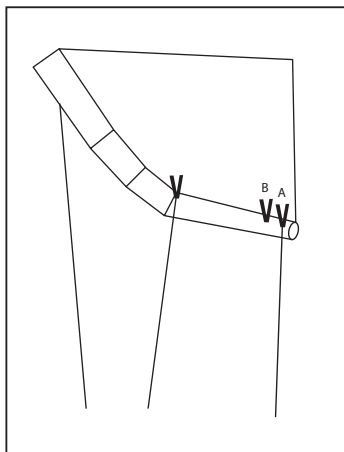

### RÉGLAGES FX

Le Kite FX 2020 dispose de trois options de réglage pour différents styles de ride.

#### Freestyle

Ce réglage offre au kite un slack maximum pour des figures décrochées.

#### Kiteloop

Il s'agit du paramètre de stock pour des kiteloops puissants.

#### Freeride

Pour une puissance maximale.

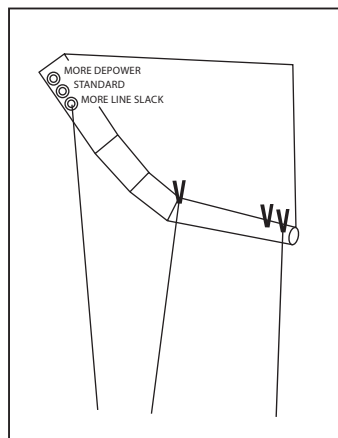

## RÉGLAGES

### RÉGLAGE DU DRIFTER

Le kite Cabrinha Drifter 2020 offre également deux réglages différents selon les conditions de vents/vagues.

Dans le réglage Onshore/Sideshore, le kite sera assis plus loin dans la fenêtre, permettant une dérive de la ligne inférieure. La bride arrière V est fixée aux deux connexions inférieures du LE.

Avec le réglage Sideshore/Offshore, le kite a la capacité de voler plus loin en avant lorsqu'il est bordé, contribuant ainsi à réduire la puissance des kites. La bride arrière V est fixée à la connexion supérieure et à la sangle V sur le bord avant.

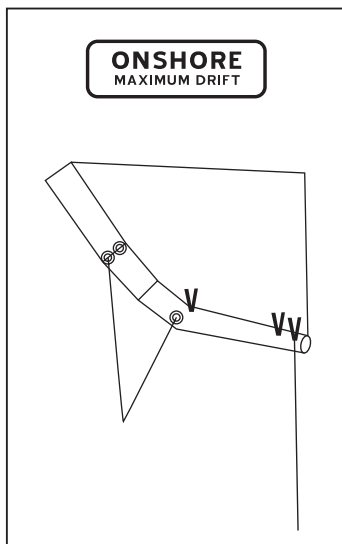
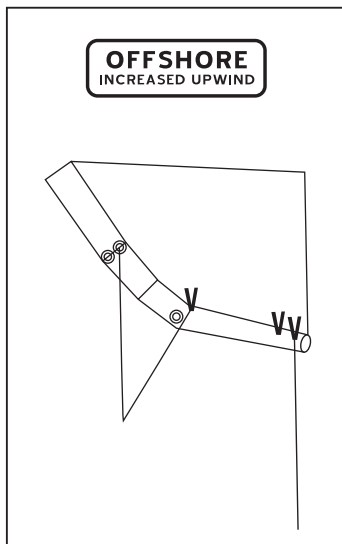

## RÉGLAGES

---

### CABRINHA AV8

L'ailé AV8 présente 2 possibilités de montage pour la pression de barre et l'impulsion à donner pour la faire tourner. Cela dépend du point de fixation du bridage arrière.

#### Réglage A (réglage d'usine)

Le montage d'origine à la fabrication donne la pression de barre la plus légère et la réactivité de l'ailé la plus faible. Ce réglage utilise le point d'ancrage «A» sur l'oreille de l'ailé; et le 2ème noeud (nommé aussi «A») sur le bridage à poulie.

#### Réglage B

En déplaçant le bridage arrière au point d'ancrage «B», la pression de barre et l'impulsion à donner pour faire tourner sont augmentées. Ce réglage réduit aussi l'allonge nécessaire pour libérer la puissance de l'ailé. Ce réglage utilise le point d'ancrage «B» sur l'oreille de l'ailé.

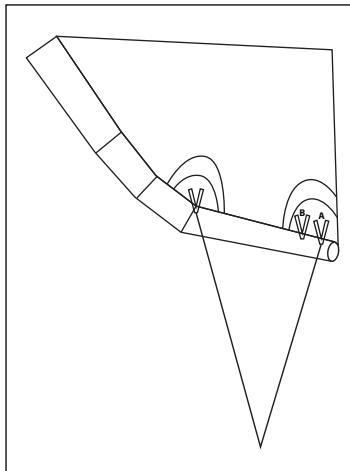

## REPARATIONS

### GRANDES DÉCHIRURES

Si la déchirure est importante, demandez à votre revendeur l'adresse d'un bon atelier de réparation. Pour trouver un revendeur Cabrinha dans votre secteur, aller à l'adresse suivante : <http://www.cabrinha-hakites.com/dealers.html>

### PETITES DÉCHIRURES

Si la déchirure est petite, vous pouvez réparer la toile de spi avec de la toile de spi autocollante, fournie avec votre aile.

1. Rincez et séchez l'aile.
2. Posez l'aile à plat sur une surface propre, sèche et lisse.
3. Coupez deux bouts de toile de spi autocollante de même longueur en vérifiant qu'ils sont suffisamment grands pour couvrir toute la déchirure.
4. Collez l'un des bouts de toile de spi autocollante d'un côté de la déchirure en le frottant délicatement.
5. Collez l'autre bout de l'autre côté de la déchirure en le frottant délicatement.
6. Vérifiez que les deux bouts de toile de spi sont parfaitement collés.

### RÉPARATION DES LATTES

#### POINTS IMPORTANTS À NE PAS OUBLIER :

- Avant de vous lancer dans la réparation d'une chambre à air, vérifiez que votre aile est propre et sèche. La pompe, les valves et les chambres à air doivent être propres et sèches.
- Les chambres à air doivent être dégonflées.
- Évitez d'effectuer des réparations sur la plage ou dans des endroits poussiéreux. Choisissez de préférence un endroit propre et sec, à l'abri du vent, l'idéal étant un coin d'herbe.
- Avant de commencer la réparation, vous avez besoin d'un jeu de lignes de vol et d'un kit de réparation (fourni avec l'aile).
- Avant de vous lancer dans la réparation d'une chambre à air, vérifiez que votre aile est propre et sèche. La pompe, les valves et les chambres à air doivent être propres et sèches.
- Mettez tous les capuchons et valves de côté.

1. Tout d'abord, posez l'aile à plat sur l'extrados.
2. Détachez le Velcro du boudin abîmé. Vous ouvrez ainsi l'enveloppe du boudin et vous pouvez accéder à la chambre à air. (FIG 1 & 2)
3. Dégagez la durite Sprint de la valve cousée Sprint de la latte incriminée en retirant d'abord le cache de la valve, puis en enlevant le collier de serrage (coupez le collier de serrage ou tirez sur la durite) (Fig 3)
4. Faites glisser le clip de chaque tube.(FIG 4)
5. Retirez le clip situé à la base de la valve cousée et gardez-le de côté. (FIG 5)





## REPARATIONS

6. Attachez correctement une des lignes de vol autour de la valve.(FIG 6)
7. Enfoncez délicatement la valve/tube à l'intérieur de l'enveloppe.(FIG 7)
8. Placez-vous à la base du boudin et retirez délicatement la chambre à air ; pour ce faire, détachez la ligne de vol et faites-la passer dans l'enveloppe. Ainsi vous pourrez facilement remettre en place la chambre à air après l'avoir réparée.
9. Refermez le clip sur le tube de gonflage. Gonflez la chambre à air et refermez le tube de gonflage. Ne la gonflez pas trop.
10. Plongez la chambre à air dans l'eau pour localiser la fuite, de préférence dans une baignoire ou un évier rempli d'eau.
11. Cherchez d'où viennent les bulles.
12. Une fois que vous avez localisé la fuite, séchez la partie percée et entourez le trou, si possible au marqueur indélébile. (FIG 8)
13. Séchez le reste de la chambre à air avec une serviette.
14. Dégonflez-la encore une fois.
15. Si le trou est situé sur une surface plane du boudin, retirez la protection de l'un des patches et pressez le sur le boudin afin de recouvrir le trou.
16. Laissez sécher environ 20 minutes.
17. Regonflez la chambre à air et vérifiez qu'il n'y a plus de fuite d'air.
18. Si les trous d'air sont réparés, recouvrez toute la chambre à air de talc, elle sera plus facile à remettre en place. (EN OPTION)
19. Dégonflez-la à nouveau.
20. Nouer la ligne de vol de l'extrémité du boudin autour de l'embout de valve.
21. Posez la chambre à air à plat à la sortie du boudin, pour pouvoir la rentrer dans l'enveloppe.
22. Rentrez l'embout délicatement dans l'enveloppe, puis les restes de la chambre à air.
23. À partir de la valve, tirez sur la ligne de vol tout en aidant la chambre à air à se remettre en place.
24. Une fois que la chambre à air est rentrée, remettez l'embout en place et enlevez la ligne de vol.
25. Poussez le clip entre la base de la valve et le Dacron de la latte. (FIG 9)
26. Gonflez partiellement le boudin pour vérifier que la chambre à air va parfaitement se loger dans les quatre coins de l'enveloppe.
27. Enflez la durite sur la valve coudée jusqu'au bout (embout de la valve complètement recouvert). Fixez le collier de serrage à l'emplacement requis sur la durite et serrez bien. En positionnant la tête auto-bloquante du collier de serrage vers le bas de la valve. Coupez l'excédent au ras de la tête auto-bloquante. Remplacez le cache de la valve par-dessus et fixez-le sur la base Sprint.

\*Référence de la section Conseils techniques du site Web pour de plus amples informations.

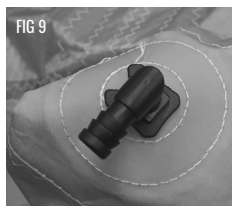
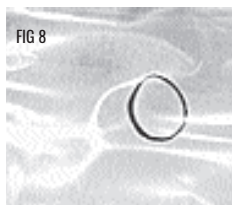

## REPARATIONS

### RÉPARER LE BORD D'ATTAQUE

1. Tout d'abord, posez l'aile sur l'extrados.
2. Vous trouverez une fermeture éclair protégée par un Velcro à chaque extrémité du boudin. Il y a également une poche à fermeture éclair au milieu du bord d'attaque. Enlevez les Velcro et ouvrez la fermeture du bord d'attaque. Ainsi, vous allez ouvrir l'enveloppe du boudin et accéder à la chambre à air. (FIG 1,2)
3. Enlevez la Valve Airlock et mettez-la de côté. Enlevez délicatement le clip de la chambre à air. À l'aide de la languette située sur l'anneau de Velcro, retirez soigneusement la base de la valve Airlock du bord d'attaque. Mettez tous ces éléments de côté. (FIG 3,4,5)
4. Enlevez ensuite les valves SPRINT. Puis retirez le collier de fermeture des valves. (voir FIG 6)
5. Retirez le clapet en le faisant glisser de chaque tube. (FIG 7)
6. Retirez les 2 vis de chaque valve du bord d'attaque. (FIG 8)
7. Mettez les capuchons et valves de côté.
8. Pour l'étape suivante vous aurez besoin de 2 lignes de vol. Commencez par accrocher une ligne sur ou autour d'une des extrémités du boudin de bord d'attaque. Assurez-vous que la ligne puisse coulisser correctement. Avec la deuxième ligne, suivez la même procédure pour l'autre extrémité du bord d'attaque.
9. Puis enfoncez délicatement la valve à l'intérieur de l'enveloppe.
10. Maintenant, attrapez la chambre à air du bord d'attaque par l'ouverture zippée située près de la valve. (FIG 2)
11. Sortez délicatement la chambre à air d'un côté à la fois, en laissant glisser la ligne de vol à l'intérieur de l'enveloppe des deux côtés. Ainsi vous pourrez facilement remettre en place la chambre à air après l'avoir réparée.
12. Une fois sortie de l'enveloppe, gonflez la chambre à air et refermez les valves. Ne la gonflez pas trop.
13. Plongez la chambre à air dans l'eau pour localiser la fuite, de préférence dans une baignoire ou un évier rempli d'eau. Vous devrez plonger la chambre à air en plusieurs fois pour localiser le trou. Cherchez d'où viennent les bulles d'air.
14. Une fois que vous avez localisé la fuite, séchez la partie percée et entourez le trou, si possible au marqueur indélébile. (FIG 9)
15. Séchez le reste de la chambre à air avec une serviette.
16. Dégonflez-la encore une fois.
17. Si le trou est situé sur une surface plane du boudin, retirez la protection de l'un des patches et pressez le sur le boudin afin de recouvrir le trou.
18. Laissez sécher environ 20 minutes..
19. Regonflez la chambre à air et vérifiez qu'il n'y a plus de fuite d'air.
20. Dégonflez-la à nouveau.
21. Nouez les lignes de vol aux extrémités de la chambre à air correspondantes.
22. Posez la chambre à air à plat près de l'ouverture et pliez-la en accordéon, de manière à pouvoir rentrer les deux extrémités dans l'enveloppe.
23. Rentrez la chambre à air dans l'ouverture en commençant d'un côté.
24. Placez-vous à l'une des extrémités du

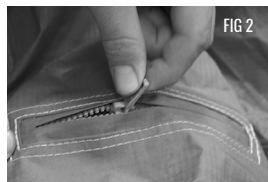

## REPARATIONS

- bord d'attaque et tirez délicatement sur la ligne de vol tout en maintenant l'extrémité de l'enveloppe. Rentez doucement la chambre à air de ce côté. (Fig 10). Le boudin doit dépasser devant la fin de la pochette pour que l'étiquette du boudin soit visible. Extraire le boudin au-delà de ce point peut entraîner des complications lors du gonflage de l'aile.
25. Puis procédez de la même manière à l'autre extrémité, jusqu'à ce que l'embout des valves soit proche des trous et que la chambre à air soit entièrement rentrée.
  26. Enlevez la ligne de vol, passez l'extrémité de la chambre à air sous les élastiques de maintien et refermez les fermetures éclair à chaque extrémité.
  27. Une fois que la chambre à air est rentrée remettez les valves en place. (FIG 11)
  28. Puis remettez les valves SPRINT en place. (FIG 12)
  29. Refermez la poche zippée du milieu en faisant attention de ne pas pincer la chambre à air. Puis refermez bien l'ouverture des oreilles avec les Velcro.
  30. Remontez la valve Airlock.
  31. Gonflez partiellement le boudin du bord d'attaque pour vérifier que la chambre à air va parfaitement se loger dans les quatre coins de l'enveloppe.
  32. Assemblez à nouveau les valves SPRINT, et reliez les tubes de gonflage/dégonflage à chaque boudin.

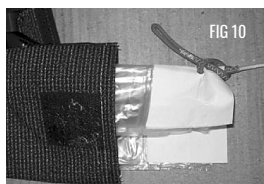
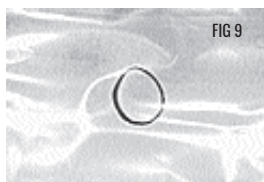

# GLOSSAIRE

---

## TERMINOLOGIE DU KITEBOARD

### A

---

#### AILE D'ENTRAÎNEMENT

Une aile que l'on peut utiliser à terre pour simuler les mouvements liés à la pratique du kitesurf. C'est un excellent outil pédagogique. Malgré sa petite taille, cette aile est puissante, aussi soyez prudent.

#### AILE GONFLABLE

Une aile équipée de boudins gonflables pour permettre à l'aile de flotter et faciliter le redécollage.

#### AIRLOCK

Une valve en deux parties qui permet le gonflage et le dégonflage de l'aile en un point unique.

#### ATTERRISSAGE

Le mouvement qui permet au rider de ramener l'aile à terre dans les mains de son assistance.

#### AU PRÈS

La direction de l'aile lorsque le pilote remonte contre le vent, il a le vent face à lui.

#### AU VENT

La zone d'où vient le vent, derrière le pilote.

### B

---

#### BAR (unité)

Unité de pression atmosphérique

• 1 bar = 14 psi

• 1 bar = 0,015 psi

#### BARRE DE CONTRÔLE

Dispositif de pilotage que le rider tient entre ses mains pour diriger son aile.

#### BRIDAGE

Lignes qui partent des oreilles et du bord d'attaque de l'aile. Les lignes de vol qui partent de la barre sont attachées au bridage pour relier la barre à l'aile.

#### BOUDINS

Les tubes extérieurs de l'aile. Les boudins abritent les chambres à air, qui une fois gonflées, donnent sa structure à l'aile.

#### BORD D'ATTAQUE

La partie avant gonflée de votre aile.

### C

---

#### CHAMBRES À AIR

Les tubes gonflables qui se trouvent à l'intérieur du bord d'attaque et des boudins verticaux. (Imaginez une roue de vélo – elle est composée d'un pneu à l'extérieur et d'une chambre à air à l'intérieur).

#### CLIPS DE VERROUILLAGE

Clapets empêchant l'air de circuler entre le Bord d'Attaque et les lattes.

### D

---

#### DÉCOLLAGE

Mouvement qui permet au rider de faire décoller l'aile en la libérant des mains de son assistance.

#### DÉCOLLAGE SANS ASSISTANCE

Technique qui permet au rider de faire décoller son aile sans partenaire, habituellement en sécurisant une oreille au sol avec du sable, jusqu'à ce qu'il soit prêt à la faire décoller.

#### DEPOWER NIVEAU 2

Le niveau 2 du depower est une fonction intégrée du système 1X qui permet au rider d'atterrir son aile sur l'eau ou sur terre.

### E

---

#### ÉCHELLE DE BEAUFORT

Système permettant d'estimer la force du vent, basé sur les effets du vent sur l'environnement (ex. : formes des vagues, déplacement de la fumée, etc.). Ce système d'évaluation ne fait pas appel à l'usage d'instruments.

### H

---

#### HARNAIS

Pièce de l'équipement du pilote qui lui permet de s'attacher provisoirement au bout de harnais fixé à la barre de contrôle. Le harnais permet au pilote de s'économiser en utilisant son poids et ses muscles pour se suspendre à l'aile. Les harnais les plus courants sont le harnais ceinture (qui s'attache autour de la taille) et le harnais culotte (qui s'attache autour des cuisses)

### J

---

#### JIBE

Le mouvement qui permet au rider de faire changer son flotteur de direction. Si le rider est tribord amuré il passe bâbord amuré et vice versa.

### K

---

#### KITEBOARD

Autre terme utilisé pour désigner le Kitesurf.

#### KITESURF

Sport qui consiste à se faire tracter sur l'eau par une aile en utilisant la force du vent, debout sur une planche.

## GLOSSAIRE

---

### L

---

#### LIGNES ARRIÈRE

Les deux lignes de vol extérieures qui sont connectées aux brides du bord de fuite, l'une à l'oreille gauche, l'autre à l'oreille droite.

#### LIGNE AVANT

Les deux lignes de vol du milieu qui sont connectées aux brides du bord d'attaque, l'une à l'oreille gauche, l'autre à l'oreille droite. Ces lignes aident à gérer la puissance de l'aile.

#### LIGNES DE VOL

Terme utilisé pour décrire les quatre lignes livrées avec l'aile. Ces lignes servent à relier le bridage aux préliges et mesurent entre 20 et 30 mètres de long.

#### LIGNES DE PERTE DE PUISSANCE

Les deux lignes centrales attachées sur les brides du bord d'attaque. La ligne attachée sur l'oreille gauche et celle attachée sur l'oreille droite de l'aile. Ces lignes servent à la gestion de la perte de puissance de l'aile.

#### LOFER

Terme utilisé pour décrire ce que fait l'aile lorsqu'elle est dans un trou d'air.

### M

---

#### MPH

Mille Par Heure. Mesure de vitesse.  
1 mph = 1,6 kilomètres par heure.

### N

---

#### NAGE TRACTÉE

La technique d'apprentissage qui permet au pilote de ramener l'aile au bord de la plage en ayant quitté sa planche. Il apprend à décoller, à voler, à redécoller et à se tirer de situations difficiles en se faisant tracter par l'aile.

#### NOEUDS

Mesure de vitesse, dans le cas présent la vitesse du vent, qui est la vitesse en milles nautiques parcourue par le vent en une heure.

1 nœud = 1 mille nautique par heure.

1 nœud = 1,15 milles par heure.

1 nœud = 1,85 kilomètres par heure.

### O

---

#### OFFSHORE

Le vent souffle de la côte vers le large. N'utilisez pas votre aile lorsque le vent souffle dans cette direction.

#### ONSHORE

Le vent souffle du large vers la côte. Faites preuve de prudence en abordant la plage lorsque le vent souffle dans cette direction.

### P

---

#### PLANNING

Le moment où la planche effleure la surface de l'eau.

#### POINT D'ATTACHE DU BRIDAGE

Points où l'on attache le Bridage

#### POMPE

Appareil destiné à gonfler l'aile.

#### PORTANT

Une allure déterminée par rapport à la direction du vent, généralement située entre 90 et 160 degrés.

#### POSITION NEUTRE

C'est la position juste au-dessus de la tête du rider. Si le rider garde la barre immobile et parallèle à ses épaules, l'aile prendra automatiquement cette position. Cependant, il est difficile et dangereux de garder l'aile dans cette position. Bien que l'aile semble stable et avoir le moins de puissance, à terre la position neutre est celle qui risquera le plus de soulever le rider. Sur l'eau, la position neutre permet de se reposer mais à terre, nous vous recommandons de ne pas garder cette position. Après avoir fait décoller votre aile, dirigez vous vers l'eau sans tarder. NE RESTEZ PAS à terre avec une aile en position neutre, cela est TRES DANGEREUX.

#### PRÉLIGNES

Lignes attachées directement à la barre de contrôle. Il faut attacher ces lignes aux lignes de vol pour les connecter à la barre.

#### PSI (unité)

Unité de pression anglo-saxonne valant une Livre par Pouce Carré (PSI)

• 1 PSI = 68,9 mbar

### Q

---

#### QR2

Largueur secondaire situé au niveau du leash Bypass. Si activé, il permet de déconnecter le rider de la ligne de sécurité. Le rider se retrouve donc complètement déconnecté de son aile.

#### QUICKLOOP

Le Quickloop désigne l'armature moulée du chicken loop. Ce système offre à l'utilisateur un moyen rapide et efficace de reconnector le chicken loop après avoir activé le système de largage QR1.

### R

---

## GLOSSAIRE

---

### RECOIL

Le Recoil est une pièce très commode, contre laquelle vient reposer la barre pendant qu'on défait les tours après les tricks avec rotations. Elle sert aussi à conserver la tension des sangles de réglage élastiques tout en les gardant à portée de main.

### REDÉCOLLAGE

Mouvement qui permet au rider de sortir son aile de l'eau et de la renvoyer en l'air.

## S

---

### SIDE OFFSHORE

Le vent souffle de la gauche ou de la droite et de la côte vers le large. C'est une combinaison de vent offshore et sideshore. N'utilisez pas votre aile lorsque le vent souffle dans cette direction.

### SIDESHORE

Le vent souffle de la gauche ou de la droite et parallèlement à la plage. Condition idéale pour le kitesurf.

### SIDE ONSHORE

Le vent souffle de la gauche ou de la droite et du large vers la terre. C'est une combinaison de vent onshore et sideshore. Faites preuve de prudence en abordant la plage lorsque le vent souffle dans cette direction.

### SINGLE LINE FLAG

SLF est un bridage simplifié associé à une barre de contrôle qui fournit 2 niveaux de Depower.

### SOUS LE VENT

La zone vers où souffle le vent, devant le pilote.

### SOUS-TOILÉ

Situation dans laquelle le rider navigue avec une aile qui n'est pas assez puissante pour son niveau, son poids, sa force et/ou les conditions de vent.

### SPRINT

Technologie permettant un gonflage rapide en un point unique.

### SURTOILÉ

Situation dans laquelle le rider navigue avec une aile trop puissante pour son niveau, son poids, sa force et/ou les conditions de vent.

### SYSTEME BYPASS™

Leash de sécurité recommandé pour tous les riders. Ce système intègre un largeur secondaire (QR2) dont le rôle consiste, après activation du largeur principal QR1, à séparer complètement le rider de son aile.

### SANGLE DE RÉGLAGE DES LIGNES AVANT

Cette sangle s'utilise pour intervenir sur la longueur des

lignes avant et arrière, et ainsi jouer sur la puissance de l'aile.

### SYSTÈME DE LARGAGE SECONDAIRE

Points de liaison sur les systèmes de contrôle qui peuvent être libérés en cas d'urgence. Leash d'Aile (breveté) relié au pilote et à l'aile, conçu pour se détacher en cas d'urgence.

## T

---

### TROU D'AIR

Terme utilisé lorsque la force du vent diminue à un moment donné et ce quelle qu'en soit la durée. Terme également utilisé lorsque l'aile perd toute sa puissance.

### TUBES DE LIAISON

Tubes permettant de relier la chambre à air du bord d'attaque aux boudins.

## V

---

### VENT ARRIÈRE

La direction de l'aile lorsque le pilote a le vent dans le dos, il va dans la direction du vent.

### VENT SOUFFLANT EN RAFALE

Le vent est irrégulier avec des variations de force importantes.

## W

---

### WATERSTART

La technique qui permet au pilote, assis ou debout dans l'eau, de monter sur sa planche.

## Z

---

### ZONE DE PUISSANCE

C'est l'espace qui se trouve devant et de chaque côté du rider, à l'exception de la position neutre et de la zone neutre. C'est la zone dans laquelle l'aile est la plus puissante, c'est-à-dire qu'elle génère la plus forte traction. Lorsque l'aile est dans cette zone, elle peut être dangereuse, aussi évitez cette zone lorsque vous débutez. Soyez extrêmement vigilant lorsque vous naviguez dans cette zone.

### ZONE NEUTRE

C'est la zone qui comprend la position neutre et l'espace à gauche et à droite du rider. Elle comprend les positions les plus au vent et sous le vent dans lesquelles vous pouvez faire voler votre aile. C'est dans cette zone que l'aile est la moins puissante, qu'elle exerce le moins de traction. Cependant, soyez vigilant lorsque l'aile est dans cette zone, surtout si vous êtes à terre et si le vent souffle en rafales.