



ITALIANO

CABRINHA

2016 KITE USER MANUAL

MANUALE D'USO DEI KITE

WARNING

NON USARE QUESTO PRODOTTO SENZA AVER LETTO E COMPRESO BENE QUESTE AVVERTENZE, PRECAUZIONI E ISTRUZIONI CHE SONO IMPORTANTI PER LA TUA PROTEZIONE E SICUREZZA. QUESTE INFORMAZIONI POSSONO ESSERE SOGGETTE A DEI CAMBIAMENTI IN QUALSIASI MOMENTO. PER EVENTUALI AGGIORNAMENTI, VISITA IL NOSTRO SITO WEB: WWW.CABRINHAKITES.COM

SE HAI MENO DI 18 ANNI, DOVRESTI AVERE UN GENITORE O UN TUTORE CHE LEGGA QUESTE AVVERTENZE, PRECAUZIONI E ISTRUZIONI, E NON DOVRESTI USARE QUESTO PRODOTTO A MENO CHE TU NON SIA SOTTO LA SUPERVISIONE DI UNA DI QUESTE PERSONE.

L'utilizzo di questo prodotto espone a molti rischi, lesioni e PERICOLI INEVITABILI ed INASPETTATI. I fornitori di questo prodotto non sono responsabili per eventuali danni alla proprietà o lesioni personali causate da qualsiasi utilizzo, uso improprio, abuso o uso irresponsabile di questo prodotto da parte dell'utente.

Il Kiteboarding è uno sport PERICOLOSO. I kite, le loro linee e i sistemi di controllo possono essere PERICOLOSI per chi ne fa uso e chiunque sia in prossimità del loro utilizzo. Lo sport del Kiteboarding deve essere preso sul serio e si raccomanda che, almeno nelle fasi iniziali dell'utilizzo, voi cerchiate la guida di istruttori professionisti e kiteboarders con esperienza. L'uso improprio e/o eccessivo di questo kite può provocare la MORTE o LESIONI GRAVI a QUALSIASI parte del vostro corpo e per gli ALTRI. NON usare il kite in prossimità di linee elettriche, aeroporti, edifici, automobili, alberi, strade, PARCHEGGI, ROCCIE, PONTILI, BOE, ecc e mantieni le tue linee, lontane dalla gente e da tutti gli ostacoli possibili. Fai volare il kite sempre in zone aperte e osserva il vento e le condizioni meteorologiche, in particolare nei casi in cui si possono incontrare vento da terra offshore, DA MARE ONSHORE o VENTI FORTI. NON tentare di utilizzare il kite in acqua finché non sei sicuro con l'uso di un kite trainer a terra. Trascorri del tempo per familiarizzare con il funzionamento del tuo kite e ricorda che tu sei responsabile per il suo funzionamento e per la sicurezza di coloro che ti circondano. Quando hai imparato bene lo sport, stai sempre all'interno dei tuoi limiti e NON superarli. Se hai intenzione di usare il kite in acqua, utilizza sempre materiali di protezione e di galleggiamento adeguati e NON legarti mai in modo permanente alle linee del kite. L'aquilone NON è destinato ad essere utilizzato come un dispositivo di volo, nè come un mezzo di galleggiamento.

...continues to next page

WARNING

PRATICA RACCOMANDATA PER IL KITEBOARDING

Il kiteboarding è uno sport estremamente vario, con tante discipline diverse e livelli di abilità. Come in tutti gli sport, ci possono essere certi rischi. L'elenco seguente contiene tutti i punti principali per la sicurezza quando hai in mano il tuo kite Cabrinha.

- Il kiteboarding è un'attività PERICOLOSA e l'uso di attrezzature da kiteboarding comporta il rischio di gravi infortuni personali in qualsiasi parte del corpo del rider o la morte.
- Gli infortuni sono un RISCHIO POSSIBILE nel Kiteboarding e il praticarlo implica l'accettazione e l'assunzione di tali rischi per il rider.
- I bambini dovrebbero SEMPRE essere sotto la supervisione di un genitore.
- Si Raccomanda vivamente che i principianti prendano lezioni.
- Controlla SEMPRE la tua attrezzatura per verificare eventuali segni di usura ogni volta prima dell'uso, in particolare tutte le linee, il tessuto del kite, i bladders, le viti e l'assemblaggio totale.
- SE una parte della tua attrezzatura mostra segni di usura e/o rottura NON usare più quell'attrezzatura finché non sia stata riparata o cambiata. In caso di dubbio per eventuali casi di usura o rottura, si prega di contattare il rivenditore locale. Puoi trovare il rivenditore più vicino cliccando: www.cabrinhakites.com
- Non trovarti MAI in una situazione in cui la rottura di uno qualsiasi dei vari componenti del Kiteboarding metta in pericolo te o gli altri, o renda difficile il tuo rientro in spiaggia in sicuro e libero.
- Assicurati di usare parti di ricambio da venditori autorizzati, disegnate correttamente e ben eseguite.
- Prenditi del tempo per studiare le condizioni meteo, lo stato del mare, le maree, le correnti e le previsioni del tempo prima di decidere di uscire a navigare. Attenzione ad uscire con venti da terra, da mare o con venti molto forti o rafficati.
- Familiarizza con ogni nuovo spot prima di avventurarti in acqua. Chiedere ai locali se ci sono dei pericoli.
- Controlla gli altri utenti della spiaggia, specialmente nuotatori e bambini piccoli. Assicurarti di avere sempre sotto controllo la tua attrezzatura, kite e tavola e che il vento non li porti via sulla spiaggia o nell'acqua.
- Usa sempre dell'abbigliamento protettivo adeguato e mezzi di galleggiamento. Indossare l'abbigliamento adeguatamente protettivo per le condizioni che ci sono, come una muta o un top per il sole.
- Raccomandiamo FORTEMENTE di indossare un casco specifico per il kiteboarding.
- Assicurati che qualcuno sappia dove esci e quando pensi di tornare a riva; naviga sempre con un compagno.
- Stai attento ai cambiamenti delle condizioni meteo. Torna SEMPRE a riva se ci sono delle variazioni significative del tempo. Per esempio vento rafficato o vento e onde in aumento.
- Quando vai in kite stai sempre all'interno dei tuoi limiti e NON li superare.
- NON alterare, modificare o cambiare questo prodotto.
- Questo prodotto è disegnato ed eseguito solo per il kiteboarding sull'acqua o sulla neve.
- Mantieni queste avvertenze, attenzioni per ulteriori consultazioni.
- Le pagine seguenti contengono dei punti chiave sulla sicurezza da ricordare quando esci con il kite Cabrinha, e l'equipaggiamento da kite sull'acqua, a terra, o sulla neve.

WARNING

LINEE GUIDA GENERALI PER L'USO SULLA NEVE:

- I punti elencati sotto le Raccomandazioni sulla Pratica del Kite, si applicano anche all'uso di questo prodotto sulla neve. Sei pregato di leggere i paragrafi precedenti anche se intendi usare questo prodotto prevalentemente sulla neve.
- Questi kite sono stati fatti per essere usati sulla neve come un mezzo di trazione che tira il kiter attraverso ampie e aperti campi di neve in maniera appropriata e controllata.
- **NON** cercare di usare questo kite come un mezzo per volare. **NON** usare questo kite per volare dai crinali, dalle rupi o dai pendii.
- **NON** cercare di lanciarti in aria in una maniera tale che possa causare un eccessivo impatto nell'atterraggio.
- Usare la **MASSIMA** attenzione quando vai in kite in una regione montuosa, un ghiacciaio o un terreno irregolare. Le condizioni del vento in queste zone sono notoriamente instabili e possono cambiare in velocità e direzione senza preavviso.
- Utilizzate **SEMPRE** un equipaggiamento protettivo appropriato. Si consiglia **VIVAMENTE** di indossare un casco specifico per lo snowboard. Non usare mai questo prodotto in vicinanza di linee elettriche, impianti di risalita, alberi o altri ostacoli. L'impatto con questi può causare gravi ferite o la morte.
- Quando fai volare il kite, **NON** ti legare mai a oggetti in movimento o fissi come dei pali, gatti delle nevi o macchine.
- **Avere SEMPRE** il controllo del kite ed essere in grado di fermarsi o schivare l'altra gente o oggetti.
- **SNOWKITE:** chi è sotto vento o in basso nel pendio ha il diritto di precedenza. Tu hai la responsabilità di schivarli.
- **SNOWBOARD:** la gente in basso, nel pendio ha il diritto di precedenza. Tu hai la responsabilità di schivarli.
- **NON** ti devi fermare dove puoi ostruire il passaggio agli altri o dove non sei visibile.
- Ogni volta che parti o incontri qualcun'altro guarda sempre sopravento e in alto sulla collina e cedi il passo agli altri.
- Usa sempre dei mezzi di sicurezza per prevenire la perdita dell'equipaggiamento. Se rimuovi il dispositivo di sicurezza per qualsiasi motivo, gira lo snowboard sottosopra e spingi gli attacchi nella neve, così che non ti sfugga.
- Rispetta tutte queste indicazioni ed avvertenze.
- Stai lontano da aree chiuse.
- **SNOWBOARD:** prima di usare un qualsiasi mezzo di risalita, devi essere in grado di mettere, andare e togliere la tavola in maniera sicura.
- **NON** andare in snowboard o snowkite quando sei stanco o sotto l'uso di alcol e droghe.
- Il terreno innevato e le condizioni per snowboarding/snowkiting **VARIANO COSTANTEMENTE**; **EVITA** ogni struttura fatta dall'uomo, alberi, rocce, detriti, variazioni del terreno o pendii, aree soggette a valanghe, crepacci, rupi, linee elettriche, corsi d'acqua, variazioni della superficie della neve o della sua densità legate all'altitudine o all'esposizione solare, cambiamenti meteo e del vento, ed ogni altra condizione che potrebbe influire sulla tua abilità di controllo del tuo snowboard/snowkite.



CABRINHA

- 2 Introduzione
- 3 Informazioni importanti
- 4 Vento, mare e condizioni meteo
- 5 Tabella di escursione del vento
- 6 Conosci il tuo livello di abilità/spot per il kiteboarding
- 7 Cura del kite
- 8 Comportamento sulla spiaggia
- 9 Area di intervento
- 10 Area di volo e zona di potenza del kite

VISIONE D'INSIEME E SISTEMA DI CONTROLLO

- 11 2016 CABRINHA 1X

MONTAGGIO

- 12 Sprint™ Sistema di gonfiaggio rapido
- 13 Come gonfiare il kite
- 14 Pausa

COME FARE PER

- 16 Regolazioni
- 17 Riparazione della camera d'aria degli struts
- 19 Riparazione della camera d'aria del Leading Edge

- 21 Glossario

INTRODUZIONE



Grazie per aver scelto questo prodotto Cabrinha e benvenuto nello sport del Kiteboarding. Come tu ben sai lo sport del kite attrae persone di tutte le età da tutti gli angoli del mondo. E' uno degli sport più dinamici e maggiormente in crescita nel mondo.

ATTENZIONE:

Il Kiteboarding può essere veramente molto pericoloso se non si inizia in maniera corretta. Questa è la ragione per cui abbiamo provveduto ad un manuale d'uso così esteso. Questo ti aiuterà a conoscere il tuo nuovo kite ed il mondo migliore per usarlo. Ci sono informazioni che riguardano il montaggio, la cura e la manutenzione del sistema di controllo. Si prega di fare attenzione che solo i kite Cabrinha compatibili avranno il massimo vantaggio dalla prestazioni e dalla funzioni di sicurezza associate a questo sistema di controllo. Puoi consultare il sito www.cabrinhakites.com per un elenco dei sistemi di controllo compatibili con questo kite.

Si prega di leggere questo manuale d'uso con attenzione e completamente prima di usare questo kite. Questo manuale non intende sostituire un adeguato corso di kite, ma anzi di esserne un'aggiunta. Non tentare di andare in kite senza una adeguata preparazione. Ciò ti renderà questo sport più eccitante, non solo per te stesso ma anche per quelli che ti stanno vicino

INFORMAZIONI IMPORTANTI

Il Kiteboarding è uno sport rischioso con molte discipline e livelli di abilità. Come negli altri sport ci sono dei particolari rischi di farsi male. Le seguenti note contengono dei punti chiave da ricordare quando usi un kite Cabrinha.

- Prendi familiarità con i seguenti sistemi di sicurezza: l'Overdrive 1X e il Quick Release dell'Harness Loop.
- Assicurati che il tuo sistema di controllo sia montato ed usato secondo le istruzioni fornite
- Assicurati che il tuo kite sia compatibile con il sistema di controllo.
- Usa sempre il tuo Cabrinha con una cima di recupero (Leash)
- Non ti agganciare MAI in modo fisso al kite, alla barra o alle linee.
- Non usare MAI questo kite come un mezzo per volare.
- Non toccare MAI le linee quando sono in tensione e non bloccare il kite usando le linee.
- Quando è gonfiato e non lo usi, assicura il kite con della sabbia o qualcosa di pesante ma non abrasivo; più pesa meglio è (vedi per maggiori informazioni la "Cura del Kite"). Un kite gonfiabile può volare anche da solo, così sapendolo stai attento a quelli che ti sono vicino e metti in sicurezza il tuo kite. Il kite può causare dei seri danni o la morte se parte all'improvviso.
- Non prestare mai la tua attrezzatura a qualcuno che non conosce bene l'uso di un kite gonfiabile, anche se altre persone potrebbero aver già letto questo manuale ed essere esperte in tutti i punti.
- Controlla la tua attrezzatura prima di entrare in acqua. Assicurati che le linee, il sistema di sicurezza, l'aquilone, la tavola, ecc... siano montati in maniera corretta e che lavorino bene.

ABBIGLIAMENTO PROTETTIVO

Noi raccomandiamo fortemente l'uso del seguente abbigliamento protettivo:

- Casco specifico per il Kiteboarding
- Giubbotto Salvagente, Corpetto per i colpi o Galleggiante.
- Muta in neoprene
- Guanti
- Protezione ai piedi
- Protezione per gli occhi
- Coltello
- Protezione per il sole

INFORMAZIONI IMPORTANTI

VENTO, ACQUA E CONDIZIONI METEO

- NON sottovalutare l'intensità del vento
- Fai attenzione all' imprevista variabilità atmosferica
- Evita le condizioni di vento da terra e da mare
- Evita il vento forte e rafficato
- Fai attenzione al moto ondoso, specialmente quando stai imparando
- Informati sulle maree e sulle correnti
- Ricordati sempre del tuo livello di abilità. NON uscire se le condizioni sono oltre le tue possibilità.
- Informati sulla temperatura dell'acqua e dell'aria e indossa indumenti appropriati alle condizioni
- NON usare questo prodotto quando ci sono temporali
- Controlla un anemometro o una stazione meteo per sapere la velocità del vento se necessario.
- NON usare un kite soprarmisura. Controlla la Tabella dell'Escursioni del Vento per usare la misura giusta raccomandata. Usa il buon senso. Se hai dei dubbi sulla misura scegli quello più piccolo.
- Assicurati di essere fisicamente capace di usare il Quick Release di sicurezza (QR) e l'Overdrive 1X di cui ogni kite e' equipaggiato. Questo Kite e questa Barra di Controllo sono stati disegnati per un rider intermedio di circa 75kg (165 lbs).

Chi pesa più di 75kg, può aver bisogno di una maggior potenza per far lavorare lo sgancio rapido rispetto ad uno che pesa di meno. Se aumenta la forza del vento, è richiesta una maggior forza per operare con lo Sgancio Rapido. Chiedi consiglio ad un venditore professionista autorizzato Cabrinha sulle caratteristiche del sistema di sicurezza in relazione al tuo peso corporeo.

TABELLA DELLE ESCURSIONI DI VENTO (WIND RANGE CHART)

Questa tabella è da usare solo come un punto di riferimento in quanto è basata su una persona del peso approssimativo di 75kg (165 lbs). Queste indicazioni possono variare in base al peso della persona, il livello di abilità, le condizioni del mare, la misura della tavola e lo stile di navigare. Quando si sceglie la misura di un kite, si prega di usare l'esperienza personale il buon senso, e controllare sempre che misura usano gli altri già in acqua, per avere una misura di riferimento. I pesi leggeri useranno un kite più piccolo e i più pesanti avranno bisogno di un kite di misura più grande. Cercare il consiglio di un professionista come un istruttore o di un venditore autorizzato Cabrinha prima di prendere qualsiasi decisione

INFORMAZIONI IMPORTANTI

2016 WIND RANGE CHART

IL COLORE GRIGIO DELIMITA IL RANGE IN CUI IL KITE È UTILIZZABILE, MENTRE IL NERO SEGNA IL RANGE IDEALE. PER UN RIDER MEDIO DI 75 KG. IL TIPO DI TAVOLA, LA MISURA, LE CONDIZIONI DEL MARE E PREFERENZE PERSONALI POSSONO VARIARE IL RANGE DI UTILIZZO.

SWITCHBLADE

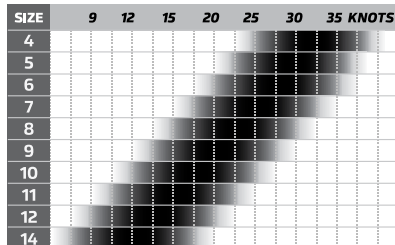

RADAR

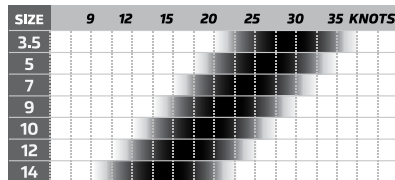

DRIFTER

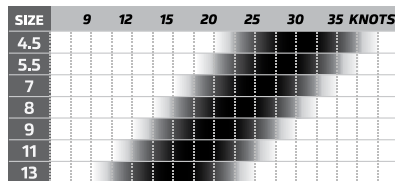

CHAOS

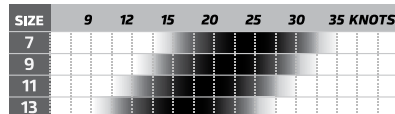

VELOCITY

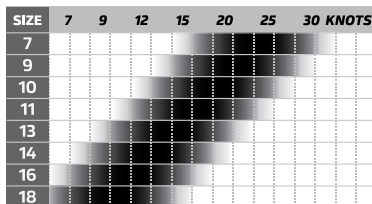

CONTRA

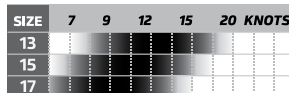

GENESIS

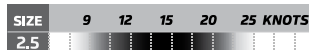

SPARK

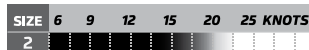

FX

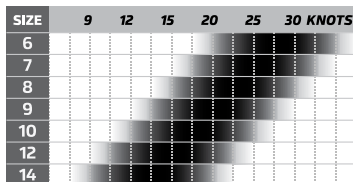

INFORMAZIONI IMPORTANTI

CONOSCI IL TUO LIVELLO DI ABILITA'

- NON iniziare ad andare in kite senza aver fatto un adeguato corso
- NON andare in kite da solo
- E' meglio aver sempre qualcuno che ti aiuti per lanciare, mettere giù e per andare in kite o sulla spiaggia che ti possa guardare
- Assicurati di essere in buone condizioni fisiche prima di usare questo prodotto
- Impara a far volare un kite piccolo o un kite da scuola prima di far volare questo kite.
- Più tempo passi con un kite da scuola, prima impari
- Assicurati di saper nuotare bene prima di usare questo prodotto in acqua o vicino all'acqua
- Assicurati che le condizioni del vento e del mare vadano bene per il tuo livello di abilità e che hai scelto l'attrezzatura giusta.
- NON andare tanto al largo con il kite da non essere capace di tornare indietro a nuoto
- Mantieni SEMPRE una riserva di energia: fermati prima di essere esausto
- Assicurati di aver letto tutto bene e di conoscere le precauzioni di sicurezza di tutti gli aspetti del kite, dal montaggio al lancio, al metterlo giù, a navigare da solo o in mezzo agli altri, a tornare a riva da solo, ecc...
- Comprendi bene il funzionamento e prova il tuo sistema di sicurezza prima di ogni lancio del tuo kite.
- Comprendi bene la tecnica per recuperare da solo il kite prima di usarlo in acqua o vicino all'acqua.
- NON lasciare mai a nessuno che non sia pratico il lancio, la presa o l'uso del tuo kite gonfiabile. Potresti fargli dei danni così come a te stesso e a quelli intorno a te
- Tu sei responsabile per quello che fa il tuo kite.

ZONE PER ANDARE IN KITE

- Rispetta TUTTE le leggi locali e le regole sulla pratica del kite in quella zona.
- Informati dai locali sulle condizioni meteo e le regole della spiaggia.
- Controlla bene tutto intorno alla zona prima di lanciare il kite.
- Assicurati di avere spazio a sufficienza per lanciare, mettere giù ed usare questo prodotto.
- Dovresti avere almeno 100m di spazio da ogni oggetto intorno a te, specie sottovento a te.
- Guarda bene e stai attento alla direzione del vento specie per l'area di lancio.
- Stai lontano da zone con rocce, acqua bassa e barriere coralline affioranti.
- Guarda bene la marea, come cambia il livello dell'acqua, si possono scoprire dei nuovi ostacoli.
- Non usare, lanciare o mettere giù questo prodotto vicino a linee elettriche, pali telefonici, alberi, altre persone, animali, edifici, automobili, strade, oggetti traggianti e aeroporti.
- Stai lontano dalle spiagge affollate e dai traghetti.
- Assicurati che i tuoi cavi non attraversino passeggiate e camminamenti.
- NON lasciare camminare nessuno tra te e il tuo kite.
- Stai attento e guarda bene le altre persone in acqua, windsurfer, pescatori, jetski, nuotatori, oggetti galleggianti, ecc...
- Prima di alzare il kite fai una ricognizione per una eventuale area di atterraggio di riserva in caso che non riesci a tornare da dove sei partito.

CURA DEL KITE

Essendo il Kiteboarding uno sport estremo, il kite e la sua attrezzatura, così come l'abbigliamento protettivo hanno bisogno di un'attenzione minuziosa.

PRIMA DI USCIRE IN KITE

- Controllare con attenzione l'equipaggiamento protettivo (casco, ecc..) per essere sicuri che sia tutto in ordine e in buone condizioni. esposto al vento sulla spiaggia, basta mettere abbastanza sabbia o sacchi di sabbia, tra ogni bladder e sulla linea di uscita del tessuto per non farlo sbattere. Non usare rocce o oggetti appuntiti.
- Fare frequenti controlli del kite e del sistema di controllo cercando che non ci siano fori, strappi e abrasioni nel tessuto, negli struts o sul sistema di sicurezza. E' anche necessario controllare le linee per via di usura, nodi non voluti che possono ridurre la forza delle linee. Controlla le briglie e le carrucole per eventuale usura e cambiale quando necessario.
- NON preparare il kite sull'asfalto, cemento, ghiaia e altre superfici abrasive, così facendo puoi danneggiare l'attrezzatura. E' meglio gonfiare sulla sabbia o sull'erba. I danni fatti all'attrezzatura dal gonfiare il kite su superfici abrasive non saranno coperti dalla garanzia.
- NON montare l'attrezzatura in mezzo ad oggetti taglienti che potrebbero tagliare il tessuto o bucare i bladder o il Leading Edge.
- Stai LONTANO con i tuoi cavi dagli oggetti taglienti che li possono rovinare completamente.
- Quando allunghi le linee assicura il tuo kite con della sabbia o sacchi di sabbia, NON lo assicurare con rocce o con oggetti abrasivi o taglienti che possono danneggiarlo.

TRA UN'USCITA E L'ALTRA

- Non lasciare MAI un kite gonfio abbandonato sulla spiaggia per molto tempo. Il vento può cambiare di direzione e rendere il kite non sicuro e farlo volare via.
- NON lasciare un kite gonfio direttamente esposto al vento, assicurato o meno. Questo perché fa sbattere eccessivamente il tes-

suto del bordo di uscita e così il kite si rovina velocemente. Se devi lasciare il kite esposto al vento sulla spiaggia, basta mettere abbastanza sabbia o sacchi di sabbia, tra ogni bladder e sulla linea di uscita del tessuto per non farlo sbattere. Non usare rocce o oggetti appuntiti.

- NON lasciare il kite esposto alla luce del sole molto tempo. Tra un'uscita e l'altra cerca una zona all'ombra per lasciare il kite in sicurezza e quando non lo usi mettilo via.

COME METTERE VIA IL KITE CORRETTAMENTE

- Lascia asciugare SEMPRE il tuo kite prima di arrotolarlo o metterlo via. Se arrotoli un kite bagnato i colori potrebbero rovinarsi e durare meno.
- Si raccomanda di lavare i componenti del kite con acqua dolce e asciugarli prima di metterli via.
- Pulisci il kite dalla sabbia o da altre cose prima di metterlo via.
- Una volta che è pulito e asciutto, metti il kite nella sacca e in un luogo pulito asciutto e fresco.
- NON mettere oggetti pesanti sopra la sacca con il kite.
- NON lasciare il kite gonfio in macchina o nel box della macchina. Se il kite viene esposto ad alte temperature quando è gonfio può rovinare le camere d'aria interne.
- Lava il sistema di controllo con acqua dolce di tanto in tanto mettendo tutto il sistema di controllo (con le linee attaccate sulla barra) in un contenitore con acqua dolce e lascialo lì per 5 minuti. Fallo asciugare completamente prima di metterlo via in un posto asciutto.
- Una volta che è pulita e asciutta lascia la tua barra di controllo in un posto pulito e asciutto.

COME COMPORTARSI IN SPIAGGIA

Le seguenti sono cose basilari da considerare quando sei sulla spiaggia o accedi al mare insieme ad altre persone:

SICUREZZA

- Segui TUTTE le istruzioni delineate in questo manuale, altri manuali e guide di utilizzo.
- Segui i regolamenti e le norme in uso nella spiaggia dove vai.
- Informati con i club di kite locali e con i negozi prima di uscire in un nuovo posto. Ci possono essere norme e regolamenti da seguire non scritte.
- Usa sempre il buon senso.
- NON toccare l'attrezzatura di altre persone se non sei autorizzato dal proprietario. Prendere in mano un boma, un kite, ecc...può infrangere il loro modo di fare con l'attrezzatura.
- Assicura SEMPRE il kite con sabbia o sacchi di sabbia, un kite senza controllo è pericoloso.
- Non lasciare MAI un kite gonfio non controllato. Il vento può cambiare e rendere il kite non più sicuro e farlo volare via.

MONTAGGIO

- Prepara solo l'attrezzatura che intendi usare subito. Sgonfia e metti via i tuoi kite quando non li usi.
- Prepara in una zona dove hai abbastanza spazio.
- Quando prepari lascia spazio anche agli altri.
- Arrotola i cavi quando non li usi.
- Fai SEMPRE attenzione alle altre persone quando lanci il kite, quando lo atterri o vai in kite.
- Sii gentile con le altre persone sulla spiaggia, lascia spazio e collabora con gli altri.
- Devi essere SEMPRE pronto a dare una mano agli altri kiter, un favore ti può tornare utile molto prima di quello che pensi.

INFORMAZIONI IMPORTANTI

AREA DI AZIONE

Questi sono i 100 metri di area senza ostacoli a dx, sx e sottovento al rider. Non lanciare il kite se non hai questa distanza tra te ed altre persone o cose.

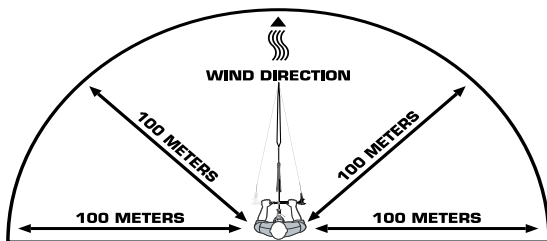

⚠ WARNING

PREPARARE IL LANCIO DEL KITE

- Scegli un'area dove ci siano almeno 100 metri di spazio tra te e un qualsiasi ostacolo alla tua sinistra e destra e specialmente sottovento a te.
- Prepara la tua attrezzatura in maniera che il kite sia sottovento al posto dove lo lancerai ma, cosa molto importante, in maniera che sia in un angolo fuori dal vento.
- **NON PREPARARE IL TUO KITE PER UN LANCIO SOTTOVENTO!** Il kite si lancerà con troppa potenza e così potresti farti male tu e quelli che ti sono intorno se lanci il kite così.
- Fondamentalmente, se il vento proviene dalle tue spalle e direttamente sottovento è a 180°, allora tu dovrai preparare il kite a circa 100° fuori dal vento, alla tua destra o alla tua sinistra
- Più il kite è verso il vento quando lo lanci, meno potenza avrà quando sale ed il lancio sarà più facile.
- Chi ti aiuta terrà il kite in mano, mentre tu sarai a circa 30m lontano con la tua barra di controllo in mano.
- Assicurati che lo lanci lentamente e in un angolo **NON DIRETTAMENTE SOTTOVENTO**.

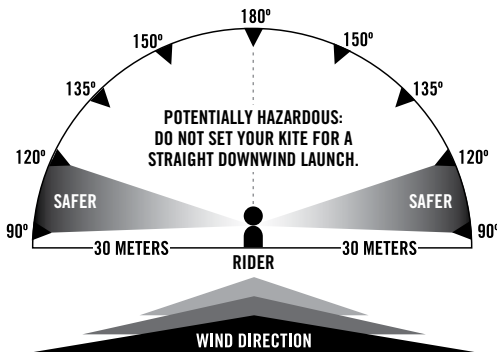

ZONE DI POTENZA

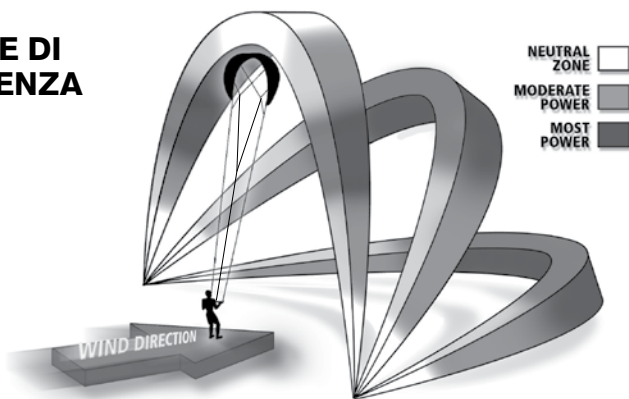

POSIZIONE DEL KITE, ZONE DI POTENZA

E' importante comprendere bene le fondamentali zone di potenza del vento quando si usa un kite prima di lanciarlo in aria. Gli incidenti in kite possono succedere quando i kiteboarders tengono il kite nella zona neutra. La gente pensa che il kite sia stabile e sicuro nella zona neutra. Tuttavia il vento può fluttuare, rafficare e calmarsi e può succedere che l'aquilone venga tirato in alto quando il vento fluttua. Quando un kiter va sopravento (e riceve meno vento sulla sua superficie) il kite si allontanerà lentamente dal rider. Quando arriva una raffica il kite riceve una grande potenza e spesso questa potenza è troppa per un kiter che sta fermo con il kite sopra la testa. Come risultato il kiter può essere sollevato in aria. Essere trascinati in aria può essere molto pericoloso, ma questa evenienza si può evitare comprendendo bene le zone di potenza del kite ed evitando di tenere il kite sulla testa quando si è a terra

Posizione Neutra – Questa è la posizione che, come detto sopra, vede il kite sopra la testa del kiter. Se metti la barra in posizione orizzontale, il kite andrà nella posizione neutra, sopra la tua testa. Tuttavia è difficile mantenere il kite in questa posizione. Sebbene in questa posizione il kite si può sentire stabile e che abbia meno potenza e tiro, ciò nonostante è anche la posizione a terra in cui il rider è massimamente suscettibile di essere sollevato in aria. In acqua la posizione

neutra può essere utilizzata quando ti fermi per girare la tavola, ma a terra ti **SCONSIGLIAMO** vivamente di utilizzare questa posizione. Dopo il lancio è meglio entrare in acqua senza indugi. **NON** trattenerci con il kite sopra la testa. Questo potrebbe essere molto pericoloso.

Sollevamenti da terra – Questi possono succedere quando il kite è sopra la testa del kiter nella posizione neutra. L'instabilità del vento può causare delle correnti ascensionali e sollevarti da terra.

Zona Neutra – Questa è l'area che comprende la posizione neutrale e l'area a Dx e Sx del rider includendo la zona più sopravento dove far volare l'aquilone. Quando vola qui, il kite ha meno potenza, meno tiro di quando è nella zona di potenza. Tuttavia è meglio stare attenti quando il kite è in questa zona specialmente a terra e con vento rafficato.

Zona di Potenza – Questa è l'area di fronte e di lato al rider ma escludendo la posizione neutra. E' l'area dove il kite tira di più, al massimo della potenza. Quando vola qui, il kite è pieno di potenza ed piu' difficile da controllare, così non lo fare volare in questa zona quando stai imparando. Usa estrema attenzione quando il kite vola in questa zona.

2016 CABRINHA 1X KITE

- | | |
|----------------------------------|---|
| 1) Corpo del kite | 9) Punti di attacco delle linee frontali |
| 2) Leading Edge | 10) Punti di attacco delle linee laterali |
| 3) Valvola principale Airlock™ | 11) Linee frontali (centrali) |
| 4) Valvole Sprint™ | 12) Linee laterali (di movimento) |
| 5) Tubi di Distribuzione Sprint™ | |
| 6) Chiusure veloci Sprint™ | |
| 7) Briglie | |
| 8) Carrucole | |

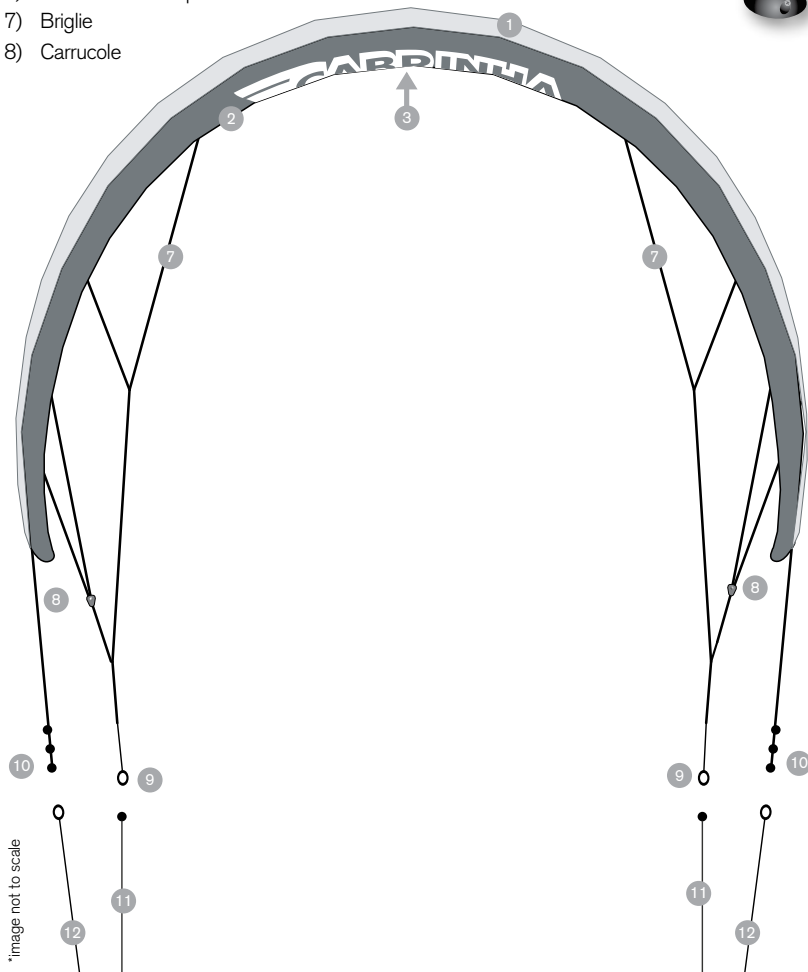

MONTAGGIO DEL KITE

SISTEMA DI GONFIAGGIO RAPIDO SPRINT™

Questo sistema è molto semplice da usare e caratteristico per gonfiare rapidamente il kite ad una pressione uniforme. Lo Sprint usa un solo punto dove attaccare la pompa. Come gonfi il kite con l'aria tutti gli struts e la leading edge si gonfiano rapidamente e insieme alla pressione voluta. Il Leash fornito con la pompa e la connessione con il filo della valvola ti mantiene il kite sotto controllo anche se sei direttamente nel vento. Una volta gonfio, puoi scegliere di escludere l'aria negli struts. Così se durante l'uso si danneggia uno strut, il resto del kite mantiene la sua pressione. Alla fine della sessione puoi scegliere di sgonfiare completamente il kite aprendo la chiusura dei bladder. Puoi anche mantenere gli struts gonfi e mettere via il kite arrotolato, così che la prossima uscita ti richiederà solo qualche minuto per montare il kite.

UNA SINGOLA VALVOA PER GONFIARE CON L'ARIA

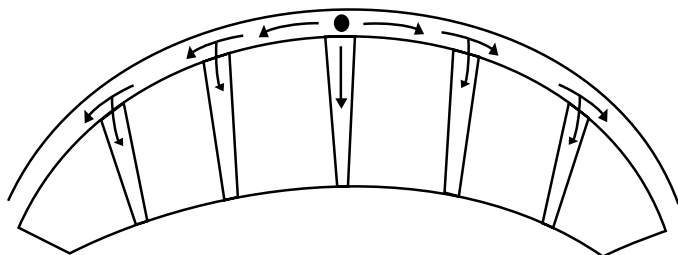

VALVOA PER GONFIARE E SGONFIARE IL KITE. AIRLOCK™



FIG. 1

LA PARTE SUPERIORE SI APRE PER GONFIARE



LA PARTE INFERIORE SERVE PER SGONFIARE



FIG. 2



FIG. 3

NOZIONI FONDAMENTALI PER GONFIARE

Guarda il paragrafo sulla Cura del Kite prima di gonfiare il kite

- Srotola il kite con gli struts verso l'alto
- Assicurati che il vento provenga dalle tue spalle e che il Leading Edge del kite sia il più vicino possibile a te. Assicura il kite con la sabbia per evitare che sbatta nel vento.
- Usa il leash fornito con la pompa per assicurare la pompa al kite. Così avrai le mani libere per gonfiare.
- Apri il tappo per gonfiare girandolo in senso antiorario (la parte superiore) (FIG 1)
- Assicurati che la valvola per sgonfiare sia bloccata, ben stretta, girando in senso orario. Non stringere troppo la valvola per sgonfiare quando il kite è sgonfio. Facendo così si può torcere e danneggiare la camera d'aria. La base della valvola è tenuta ferma al suo posto da un disco di velcro.
- Collega l'estremità della pompa direttamente alla valvola Airlock che si trova sul kite. Non è necessario alcun terminale per fare questa operazione. (FIG. 2)
- Apri tutte le chiusure dell'aria per permettere all'aria di fluire dalla Leading Edge agli struts (FIG 3).
- Quando gonfi, tieni la pompa con tutte e due le mani e mantieni una pressione uguale sulla maniglia. Questo aiuterà la pompa a lavorare a lungo.
- Assicurati che gli angoli di ogni strut sotto la leading edge siano messi bene per essere gonfiati. All'inizio gonfia piano, fino a che gli angoli degli struts non sono liberi e ben allineati.
- Generalmente si gonfierà prima il Leading Edge che gli struts. Se uno non si gonfia, assicurati che la chiusura sia aperta e che il tubo non sia staccato o danneggiato.

FIG. A
KITE TROPPO SGONFIO



FIG. B
KITE GONFIATO BENE

- Quando il kite è completamente gonfio, rimuovi il tubo della pompa e riavvita il tappo. Chiudi piano fino a che il tappo di gonfiaggio non è stretto bene.
- Stringi bene anche la valvola in basso.
- Non gonfiare troppo o troppo poco il kite. Il giusto grado di pressione si ha controllando se è facile o meno piegare le estremità del kite. Se è molto facile piegare le punte del kite il Leading Edge è poco gonfio (FIG.A). Quando il tuo kite standogli dietro è stabile a sufficienza le punte della ali stanno stese nell'aria ed il kite mantiene la sua forma ad arco (FIG B). Quando non è gonfio bene le prestazioni si riduco e non riparte bene. Tutti i kite sono stati testati ad una pressione di 450mB. NOTA: Le pompe sono testate ad 1 bar di pressione, però per l'usura e il logorio possono arrivare a molto meno.
- Si raccomanda di bloccare l'aria nei bladder e dopo aver gonfiato il kite chiudere i blocchi nei tubicini di distribuzione.
- Una volta che il kite è gonfio, rigira il kite sottosopra e bloccalo con della sabbia. (vedi FONDAMENTALE PER ASSICURARE IL KITE)

MONTAGGIO DEL KITE

FONDAMENTI PER ASSICURARE IL KITE

- Non lasciare mai il kite gonfio abbondantemente sulla spiaggia per molto tempo. Il vento può girare o cambiare e il kite si può muovere o volare via
- Metti sempre in sicurezza il tuo kite con la sabbia, usando più peso di quello che pensi sia sufficiente. Un kite senza controllo è pericoloso
- Non usare mai rocce o oggetti taglienti (compresa la tua tavola), possono danneggiare il kite. Se non parti da una spiaggia, preparati delle sacche di sabbia.
- Non lasciare mai un kite gonfio, in sicurezza o no, direttamente esposto al vento, perchè il bordo di uscita del tessuto può sbattere in maniera eccessiva o si possono intrecciare le linee. Se però lo vuoi lasciare sulla spiaggia al vento, devi mettere della sabbia tra uno strut e l'altro e sul bordo di uscita del tessuto per farlo sbattere il meno possibile. Quando è possibile metti il kite all'ombra.
- Fai attenzione agli altri sulla spiaggia e assicurati che il kite e le linee non siano un pericolo per gli altri.
- Arrotola sempre i cavi sulla barra quando non lo usi, così che non ci siano cavi in giro per la spiaggia e nessuno potrà rimanere impigliato nella tua attrezzatura



COME SGONFIARE IL KITE

Il kite si può sgonfiare del tutto o solo una parte. Per sgonfiare solo il Leading Edge, basta assicurarsi che tutte le chiusure rapide siano bloccate, così si isolano tutti gli struts e poi svitare la valvola per sgonfiare e non il tappo per gonfiare. La valvola per sgonfiare è la parte bassa dell'AIRLOCK (FIG A). Una volta sgonfio arrotola il kite partendo dalle punte e andando verso il centro. Pulire la valvola dalla sabbia e dai detriti e poi richiudere la valvola prima di mettere via il kite in modo che non entri niente nella camera d'aria interna. Per sgonfiarlo completamente basta aprire i blocchi di ogni strut e poi svitare la valvola per sgonfiare, così tutta l'aria potrà uscire fuori passando dalla leading edge e dalla valvola.

PRECAUZIONI:

Quando si chiude la valvola in un kite sgonfio, tenere ben ferma la parte bassa della valvola per evitare che la camera d'aria si possa torcere e spostare, e non stringerla mai troppo quando è sgonfio. La valvola si potrà stringere bene quando gonfierai il kite di nuovo anche se non del tutto.

PER SGONFIARE IL KITE,
RIMUOVERE IL COPERCHIO
E SVITARE LA VALVOVA
AIRLOCK



FIG. A



FERMATI!

PER MONTARE IL SISTEMA DI CONTROLLO CABRINHA, SEGUI IL MANUALE DEL SISTEMA DI CONTROLLO IN DOTAZIONE.

SE HAI DEI DUBBI SULLA COMPATIBILITA' DEL TUO KITE CON IL SISTEMA DI CONTROLLO, SEI PREGATO DI CONTROLLARE LA TABELLA DI COMPATIBILITA' DEL SISTEMA DI CONTROLLO/ KITE DISPONIBILE ONLINE SU WWW.CABRINHAKITES.COM

REGOLAZIONI

Kite Cabrinha 2016

Tutti i nuovi kite 2016, lo Switchblade, il Chaos, il Drifter, l'FX, Il Contra ed il Radar, offrono due tipi di settaggio in base alla reattività e depower del kite. Questo grazie a due punti di attacco differenti della briglia delle linee laterali.

POSIZIONE A

Questo settaggio rende il kite molto morbido nel girare e da al kite un depower più graduale e lungo. Questo settaggio usa il punto di attacco A

POSIZIONE B

Spostando la briglia posteriore nella posizione B si aumenta l'impulso necessario a girare e si accorcia la corsa del depower (il kite depotenza di più allontanando di poco la barra).

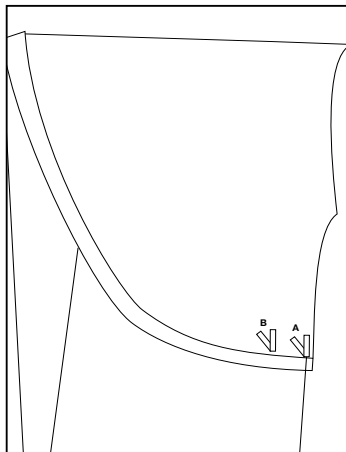

Cabrinha Velocity Kite

Il Velocity Kite ha due regolazioni diverse per pressione sulla barra e per impulso a girare. Questo dipende dalla posizione di attacco delle linee delle briglie posteriori.

POSIZIONE A (Regolazione Originale)

In questa posizione si ha una minima pressione sulla barra e minimo stimolo a girare e si usano i due punti di attacco "A" sulle punte delle ali del kite.

POSIZIONE B

Spostando le briglie posteriori alla posizione "B" si ha una maggior pressione sulla barra e maggior stimolo a girare. In questa posizione in oltre per togliere potenza al kite basta allungare poco le braccia allontanando la barra. Questa posizione usa i due punti "B" di attacco sulle punte della ali.

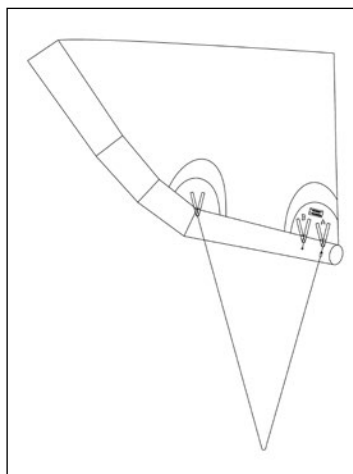

Settaggio del Drifter.

Il Cabrinha Drifter 2016 offre due diversi settaggi per le diverse condizioni di vento/onde.

Nel settaggio Onshore/Sideshore, il kite si posizionerà più indietro nella finestra di volo, dando al kite il massimo galleggiamento e reattività anche quando le linee si allentano.

La briglia posteriore a V è collegata ad entrambe le connessioni inferiori sulla leading edge.

Nel settaggio Sideshore/Offshore, il kite ha la capacità di volare più in avanti nella finestra di volo quando si spigola, aiutando a ridurre la potenza del kite.

La briglia posteriore a V è collegata alla connessione superiore e alla cucitura a V sulla leading edge.

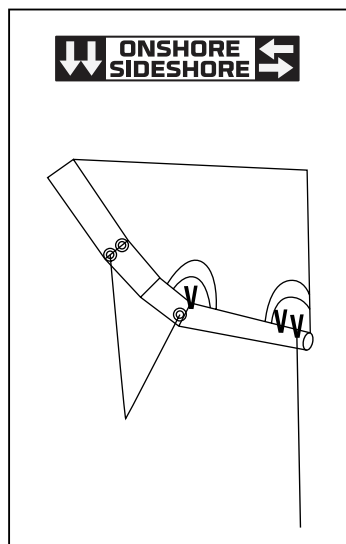
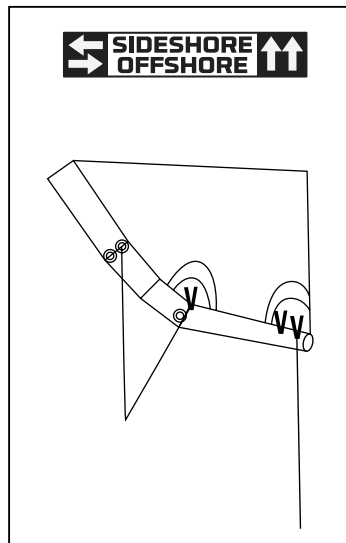

RIPARAZIONI

GRANDI STRAPPI

Per i grandi strappi nel tessuto del kite informati con il tuo rivenditore che ti indicherà dove portarlo a riparare. Per cercare un rivenditore Cabrinha nella tua zona, vai su: <http://www.cabrinhakites.com/dealers.html>

PICCOLI STRAPPI

Per un piccolo strappo nel tessuto del kite, tu lo puoi riparare con le toppe per le riparazioni. Con il tuo kite è compreso un materiale adesivo per le riparazioni.

1. Pulisci e asciuga il kite
2. Stendi il kite piatto su una superficie pulita, asciutta e liscia.
3. Taglia due pezzi della toppa della stessa dimensione, tali da coprire bene tutto lo strappo.
4. Con attenzione attacca da un lato dello strappo un pezzo della toppa. Fai attaccare strofinando per bene, piano piano la toppa sul tessuto del kite.
5. Poi ricopri il lato opposto dello strappo con il secondo pezzo della toppa, comportandoti come prima.
6. Controlla che le toppe siano attaccate bene

RIPARAZIONE DELLA CAMERA D'ARIA DEGLI STRUTS

Punti Chiave da Ricordare

- Prima di cercare di riparare una camera d'aria del tuo kite, assicurati che sia pulito e asciutto. Guarda sempre che nè la pompa, nè le valvole o la camera d'aria siano piene di sabbia, acqua o altra sporcizia.
- Controlla che le camere d'aria siano sgonfie.
- Non si ripara un kite sulla sabbia o in posti sporchi, polverosi o ventosi o su superfici abrasive. E' meglio prima cercare un posto come un prato senza vento.
- Ti serviranno un set di linee e un kit di riparazione (che è fornito con il kite) prima di cominciare la riparazione.
- Metti via bene tutte le parti della valvola che poi riuserai.

1. Per prima cosa stendi il kite per terra, piatto con gli struts verso l'alto.
2. Stacca la chiusura in velcro all'estremità dello strut bucato. Così si apre il manicotto dello strut e ti permette l'accesso alla camera d'aria interna (FIG 1,2)
3. La prossima mossa è quella di separare il tubo di gonfiaggio sprint dalla valvola sprint del leading edge dello strut bucato, togliendo il collare che blocca il tubicino. (FIG 3)
4. Fai scivolare via il sistema a clip di bloccaggio del tubicino. (FIG 4)
5. Togli le viti (2) dalla base della valvola. (FIG 5) Metti via bene tutte le parti della valvola e del tubicino che poi riuserai.

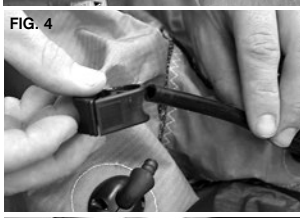
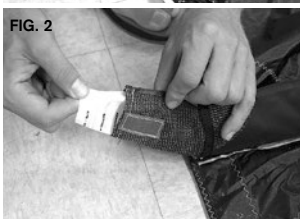

6. Adesso lega una linea intorno alla valvola ed assicurala bene perchè poi ti servirà per rimettere a posto la camera d'aria com'era prima.(FIG 6)
7. Inserire prima la valvola e il tubicino giù dentro il ma cotto dello strut. (FIG 7)
8. Ora vai alla base del manicotto e piano piano tira fuori la camera d'aria.Una volta uscita, stacca la linea e lasciala nel manicotto. La linea che passa dentro il manicotto ti permetterà di rimettere a posto la camera d'aria dopo averla riparata.
9. Rimetti a posto la chiusura a clip sul tubicino di gonfiaggio. Gonfia la camera d'aria e blocca il tubicino così che rimanga gonfio. Non esagerare nel gonfiare
10. Immergi la camera d'aria nell'acqua per trovare il buco. Meglio in una vasca da bagno o in un bel lavandino.
11. Cerca le bolle per trovare il buco.
12. Una volta localizzato il buco, asciuga la zona e segnala con un cerchio intorno al buco usando un pennarello indelebile, che è meglio.(FIG 8)
13. Asciuga e pulisci il resto della camera d'aria con un panno morbido.
14. Sgonfia di nuovo la camera d'aria.
15. Se il buco e'su una zona piatta del bladder, rimuovi la pellicola posteriore da una delle toppe in dotazione e applicala sul bladder, coprendo il buco.
16. Lascia all'aperto ad asciugare bene per circa 20 minuti.
17. Ora rigonfia e controlla che non passi più aria.
18. Se hai riparato i buchi, prima di rimettere a posto la camera d'aria, sarebbe bene spargere della polvere di talco, per aiutarla a scivolare nel manicotto. (NON OBBLIGATORIO)
19. Sgonfia di nuovo.
20. Lega la linea dell'estremità aperta dello strut alla valvola.
21. Metti la camera d'aria piatta all'estremità dello strut, così che ora la puoi rimettere dentro il manicotto.
22. Piano piano tira la valvola seguita dal resto della camera d'aria nel manicotto.
23. Dall'apertura della valvola del manicotto, tira fuori la linea e spingi la camera d'aria al suo posto.
24. Una volta messa al suo posto la camera d'aria, tira la valvola nel buco del manicotto e slega la linea dalla sua base (FIG 9).
25. Ricollega insieme le due parti alla base dello Sprint e stringi bene le viti.
26. Rigonfia un pò lo strut per assicurarti che la camera d'aria sia messa bene in tutti gli angoli del manicotto.
27. Riattacca il tubicino e blocca la connessione con la leading edge.

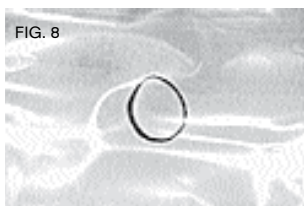

* Fare riferimento alla sezione Tech Tips del sito web per ulteriori informazioni.

RIPARAZIONI

RIPARAZIONI DELLA CAMERA D'ARIA DEL LEADING EDGE

1. Per prima cosa stendere l'aquilone con gli struts verso l'alto.
2. Ogni estremità della camera d'aria del leading edge è ripiegata e bloccata con una chiusura in velcro. Al centro del leading edge c'è una lampo con una tasca di accesso. Apri le due estremità e la lampo, così si apre il manicotto del leading edge e si ha accesso alla camera d'aria. (FIG 1,2)
3. Smonta completamente la valvola centrale del leading edge. Fai attenzione a sollevare l'anello di ritenzione dalla leading edge usando la piccola linguetta sull'anello, stacca via piano piano la base della valvola dall'interno del leading edge, passando per l'apertura a lampo. Metti via bene il tappo per riusarlo dopo (FIG 3, 4, 5)
4. Ora smonta le valvole sprint. Togli i collari che bloccano i tubicini delle valvole degli struts (FIG 6)
5. Fai scivolare via i blocchi da ogni tubicino (FIG 7).
6. Togli le viti (2) dalla base di ogni valvola del leading edge (FIG 8).
7. Metti via bene le parti delle valvole che poi riserveranno.
8. Per il prossimo passo, avrai bisogno di due linee. Partendo da un'estremità della Leading Edge, lega una linea sopra o attorno l'estremità del bladder. Assicurati che la linea sia ben collegata al bladder. Usando la seconda linea, segui lo stesso procedimento anche per l'altra estremità della Leading Edge. (Fig. 1)
9. Spingi le valvole piano piano dentro i manicotti degli struts.
10. Ora puoi tirar fuori la camera d'aria del leading edge passando dalla tasca con la lampo vicino alla valvola principale (FIG 2)
11. Piano piano tira fuori una parte della camera d'aria alla volta fuori dal manicotto, lasciando le linee dentro il manicotto in tutte e due le parti. Con le due linee attraverso le estremità del manicotto, potrei rimettere a posto facilmente la camera d'aria una volta riparata.
12. Una volta fuori dal manicotto rimetti i blocchi ai tubicini, chiudere i tubi e la valvola principale. Gonfiare, ma non troppo, la camera d'aria.
13. Immergi la camera d'aria in acqua per individuare il buco, il massimo sarebbe una vasca da bagno o un bel lavandino pieno d'acqua. Dovrai immergere un pezzo alla volta della camera d'aria per trovare il buco. Cerca le bollicine d'aria per trovare il buco.



FIG. 1



FIG. 2



FIG. 3



FIG. 4



FIG. 5



FIG. 6

14. Una volta trovato asciuga la zona ed evidenzia il buco con un cerchio con un pennarello indelebile (FIG 9)
15. Asciuga e pulisci la camera d'aria con un panno morbido.
16. Sgonfia ancora la camera d'aria.
17. Se il buco e' su una zona piatta del bladder, rimuovi la pellicola posteriore da una delle toppe in dotazione e applicala sul bladder, coprendo il buco.
18. Lascia il tutto lì per circa 20 minuti ad asciugare.
19. Gonfia di nuovo ed assicurati che non perda più aria.
20. Sgonfia un'altra volta.
21. Lega ogni linea alle estremità corrispondenti della camera d'aria.
22. Metti la camera d'aria piatta vicino alla tasca di accesso centrale con la lampo, piegandola bene su se stessa come una fisarmonica, così che si possa tirare ogni estremità della camera d'aria dentro il manicotto senza farla torcere.
23. Cominciando da una estremità aiuta la camera d'aria ad entrare nella tasca d'accesso.
24. Vai ad una estremità del leading edge del kite e piano piano tira la linea tenendo l'estremità del manicotto. Rimetti lentamente la camera d'aria la suo posto nel manicotto del leading edge (Fig 10). Il bladder dovrebbe essere lungo abbastanza da fuoriuscire dalla fine dello strut in modo che "l'etichetta" del bladder sia visibile. Tirare il bladder oltre questo punto potrebbe potenzialmente causare problemi quando il kite e' gonfio.
25. Ora fa lo stesso con l'altra estremità della camera d'aria, finchè le valvole non siano vicine ai buchi e la camera d'aria sia reinserita completamente.
26. Ripiega l'estremità della camera d'aria nelle punte corrispondenti.
27. Dopo che la camera d'aria è al suo posto, tira indietro le valvole nei buchi del manicotto del leading edge (FIG 11).
28. Poi rimetti a posto le valvole SPRINT nella loro posizione.
29. Chiudi la cerniera della tasca centrale facendo attenzione a non prendere la camera d'aria. Poi ripiega le estremità di accesso delle punte del kite e bloccale con le strisce di velcro.
30. Riavvita la valvola principale.
31. Gonfia un pò la leading edge per essere sicuri che la camera d'aria si aggiusti bene in tutti gli angoli del manicotto.
32. Rimonta la valvole SPRINT e metti i tubicini di distribuzione dell'aria ad ogni strut.

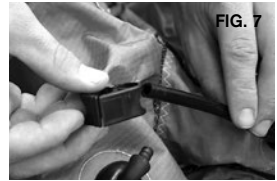

FIG. 7



FIG. 8

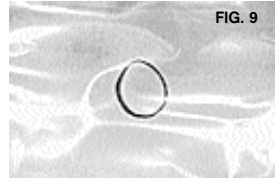

FIG. 9



FIG. 10



FIG. 11

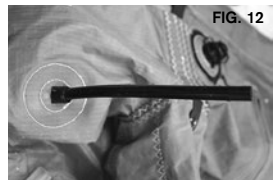

FIG. 12

GLOSSARIO

PAROLE USATE FREQUENTEMENTE PER IL KITEBOARDING E PER IL VENTO

A

ATTERRARE

L'azione con cui si mette il kite sull'acqua o per terra.

B

BAR (UNITA') - L'unità di misura della pressione

1 bar = 14 PSI

1 mbar = 0.015 PSI

PSI - L'unità di misura della pressione. Libbre per pollice quadro

1 PSI = 68.9 mbar

BARRA DI CONTROLLO

Il mezzo di controllo che usa il kiter per guidare il kite.

BODY DRAGGING

E' una tecnica di apprendimento del kite in cui il rider fa volare il kite in aria dall'acqua senza tavola. Il rider lancia l'aquilone poi cammina e va in acqua e praticamente viene trascinato in acqua dal kite esercitandosi a far volare il kite, a farlo ripartire da solo.

BRIGLIE

Le linee che si appendono dalle punte delle ali e al leading edge del kite. Le linee vengono attaccate dalla barra di controllo a queste briglie per unire il kite alla barra. Punti di Traino - Punti di attacco per le briglie

BUCO DI VENTO

Un termine usato per descrivere il vento quando diminuisce rapidamente di intensità per qualsiasi lasso di tempo

BYPASS LEASH

Una cima di sicurezza non obbligatoria, che è raccomandata per i principianti, nelle scuole e per quei rider che fanno kite senza agganciarsi al trapezio.

C

CAMERA D'ARIA

La camera d'aria interna gonfiabile dentro la leading edge e gli struts del kite. (Come una bicicletta che ha esternamente una gomma e dentro un tubo che mantiene l'aria.)

CHIUSURE PER L'ARIA

Chiusure che bloccano il passaggio dell'aria tra il leading edge e gli struts.

CINGHIA DI REGOLAZIONE DELLE LINEE CENTRALI

Viene usata per togliere potenza al kite, cambiando il rapporto della lunghezza tra le linee centrali e le laterali. Viene anche usata per tenere la barra più vicino al rider.

CURVARE

E' il movimento con cui il rider cambia la direzione della tavola dove lui o lei sta andando. Il rider cambia da un bordo mure a dritta a un bordo a mure a sinistra o viceversa.

K

KITE GONFIABILE

Un aquilone con camere d'aria gonfiabili disegnato per farlo volare e per facilitare il suo rilancio dall'acqua.

KITEBOARDING

Il termine usato per descrivere lo sport con kite che tirano sull'acqua o sulla neve

KITESURFING

Un altro termine usato per descrivere lo sport con kite che tirano sull'acqua

KITE TRAINER

Un kite che può essere usato a terra per simulare i movimenti usati nel Kiteboarding. E' un eccellente strumento per insegnare e per imparare. Nonostante la sua piccola misura, questa kite ha una notevole potenza, quindi state attenti.

L

LANCIARE IL KITE

Il movimento con cui il kiter guida il kite dalle mani del suo compagno in aria.

LANCIARE IL KITE DA SOLI

Una tecnica con cui il rider lancia il kite senza aiuto, generalmente appesantendo una punta dell'ala con della sabbia fino a che lui/lei è pronto al lancio.

LEADING EDGE

Il manicotto principale, frontale gonfiabile, del tuo kite.

LINEE DEL DEPOWER

Cavi di depotenziamento. Le due linee centrali che si attaccano alle briglie del leading edge sul kite, uno a sinistra e uno a destra sulle punte delle ali. Questi cavi aiutano a togliere potenza al kite.

LINEE O CAVI (DI VOLO)

Termine usato per descrivere tutte e quattro le linee incluse nel kit del kite. Queste linee uniscono le briglie sul kite con le prelinee sulla barra di controllo e sono di generalmente 20-30m di lunghezza.

LINEE LATERALI

Le due linee di volo esterne che si attaccano alle briglie della leading edge sul kite, una sulla punta dell'ala di destra e una su quella di sinistra.

M

MPH

Miglia all'ora. E' una misura della velocità.
1 mph = 1.6 chilometri all'ora

N

NODI

Una misura di velocità basata sulle miglia nautiche
1 nodo = 1 miglio nautico per ora
1 nodo = 1.15 miglia per ora
1 nodo = 1.85 Kilometri per ora

P

PARTENZA DALL'ACQUA

Il movimento del rider con cui va da seduto o steso sull'acqua in piedi sulla tavola.

PLANARE

Il punto in cui il rider ha la tavola che sfiora l'acqua

POMPA

Un mezzo per gonfiare il kite.

POSIZIONE NEUTRA

Questa è la posizione del kite in aria proprio sopra la testa del rider. Se il rider allontana la barra in posizione orizzontale, il kite si sposterà verso la posizione neutra. Tuttavia è difficile e pericoloso mantenere il kite in questa posizione. Anche se il kite in questa posizione può sembrare stabile e come se avesse il minimo di potenza e di tiro, però a terra il rider è più suscettibile di essere sollevato. In acqua la posizione neutra può essere utilizzata quando fermanoti cambi bordo alla tavola, ma a terra noi suggeriamo vivamente di non usare questa posizione del kite. Dopo il lancio la miglior cosa è di seguire la via più breve per entrare in acqua, senza indugi. Non fermarti a terra con il kite nella posizione neutra, è molto pericoloso.

PRELINEE

Le linee che si attaccano direttamente alla barra di controllo. Queste vanno attaccate alle linee di volo per connetterle con la barra di controllo.

Q

QR2

Uno sgancio rapido secondario sul Corpo del Quicklink, che quando attivato separa la Linea di Sicurezza dalla Torre dell' 1X. Quindi separa il kite dal rider.

QUICKLINK

Il nome Quicklink si riferisce al corpo del Chicken loop rigido e al perno del QR2. Questo Sistema combinato da al rider un modo veloce e facile di riconnettere la Linea di Sicurezza alla torre dell' 1X dopo aver azionato il QR2.

R

RILANCIARE IL KITE

Il movimento con cui il rider guida il kite fuori dall'acqua e torna in aria

RECOIL

Il Recoil è un sistema conveniente che permette al rider di avere un posto dove appoggiare la barra per raddrizzare le linee dopo una manovra. Serve anche con punto per avere sempre tensione sugli elastici del depower che così rimangono sempre a portata di mano.

S

SCALA BEAUFORT

E' un sistema per misurare la forza del vento basato sugli effetti che il vento ha sui fenomeni fisici (per esempio comportamento delle onde, del fumo, ecc..) non vengono usati strumenti per determinare la forza del vento (0= calma, 12= uragano)

SGANCIO RAPIDO (QRS)

Un punto di sgancio rapido sul sistema di controllo che quando viene attivato separa il sistema di controllo dal Chicken Loop. Chiamato anche il QR principale.

SOTTOVENTO

E' la direzione in cui si dirige il vento.

SOLLEVAMENTO DA TERRA

Il sollevamento si ha quando il kite è sulla testa del rider nella posizione neutra. L'instabilità del vento può causare delle improvvise correnti ascensionali e sollevare il rider da terra.

SOPRAINVELATURA

Una situazione in cui il rider ha un kite troppo potente per il suo/la suo livello di abilità, peso, forza e/o condizioni di vento.

SOTTOINVELATURA

Una situazione in cui il rider ha un kite con una potenza insufficiente per il suo peso, forza e/o condizioni di vento.

SOPRAVENTO

La direzione da cui soffia il vento. Il lato sopravvento al kiter.

SPRINT

Tecnologia per gonfiare in maniera rapida da un singolo punto

STADIO 2 DI DEPOWER

Lo Stadio 2 di Depower è una funzione integrata dell' 1X che per permette al rider di atterrare da solo il kite in acqua od in terra.

STALLO

Un termine usato per descrivere quello che succede al kite in un momento di calma di vento. Un termine usato anche per descrivere il completo depotenziamento di un kite.

STRUTS

La parte esterna in tessuto dei tubi del tuo kite. Essi contengono le camere d'aria gonfiabili che vengono riempite di aria per dare forma al kite.

T

TRAPEZIO

Un pezzo di equipaggiamento usato per attaccare il rider alla barra con la cima del trapezio. Questo permette al rider di avere un risparmio di energia utilizzando il peso del corpo e di tutti i muscoli stando attaccato al kite. I più comuni sono il trapezio a fascia (che si attacca attorno al dorso) ed il trapezio basso (che si attacca alla vita e intorno alle gambe).

TUBI DI DISTRIBUZIONE DELL'ARIA

I tubicini di distribuzione dell'aria sono quelli che uniscono la camera d'aria del leading edge a quelle degli strut.

V

VALVOLA CENTRALE

Una valvola in due parti che permette di usare un singolo punto per gonfiare o sgonfiare il kite.

VENTO RAFFICATO

Vento non costante che varia molto in intensità da una raffica all'altra.

VENTO DA TERRA

Il vento soffia direttamente dalla costa o per la gran parte verso l'acqua. Non manovrare il kite in acqua o vicino all'acqua in questa situazione di vento.

VENTO DA MARE

Il vento soffia direttamente per la gran parte dall'acqua verso la terra. Non manovrare il kite in acqua o vicino all'acqua in questa situazione di vento.

VENTO AL TRAVERSO

Il vento soffia da destra o da sinistra parallelamente alla costa. E' la direzione ideale del vento per il Kiteboarding.

VENTO AL TRAVERSO DA TERRA

Quando il vento soffia sia da sinistra o da destra ed anche dalla costa verso l'acqua. E' questa una combinazione di vento da terra e di lato. Non manovrare il tuo kite in acqua o vicino all'acqua con questa direzione di vento.

VENTO AL TRAVERSO DA MARE

Il vento soffia sia da destra o da sinistra e dall'acqua verso la terra. Questa è una combinazione di vento da mare e al traverso. Stai attento quando manovri il tuo in acqua o vicino all'acqua con questa direzione del vento.

Z

ZONA DI POTENZA

Questa è l'area di fronte e ai lati del rider, escludendo la posizione e la zona neutra. E' l'area in cui il kite ha la maggior potenza e tiro. Quando vola in quest'area può essere pieno di potenza e pericoloso, così non far volare il kite in questa zona quando stai imparando. Usa la massima attenzione quando il kite vola in questa zona.

ZONA NEUTRA

La zona neutra è quell'area che comprende la posizione neutra e l'area a sinistra e a destra del rider. Comprende la maggior parte dell'area sopravento in cui fai volare il kite. Quando vola qui, il kite ha meno potenza o tiro rispetto a quando si trova nella zona di potenza. Tuttavia bisogna stare attenti quando il kite è in questa zona, specialmente a terra e in particolare in situazioni di vento rafficato.

