



ESPAÑOL

# **OVERDRIVE** **DX**

**CONTROL & SECURITY SYSTEM WITH QUICKLOOP**

**2015 USER MANUAL**

MANUAL DEL USUARIO DEL SISTEMA DE CONTROL

**CABRINHA** 

Léalo detenidamente y guárdelo para futuras referencias



# **ADVERTENCIA**

**NO UTILICE ESTE PRODUCTO HASTA TANTO HAYA LEÍDO Y ENTENDIDO LAS INSTRUCCIONES Y ADVERTENCIAS INCLUIDAS EN EL PRESENTE MANUAL, LAS CUALES SON PARA SU SEGURIDAD Y PROTECCIÓN. ESTA INFORMACIÓN ESTA SUJETA A CAMBIOS SIN PREVIO AVISO. PARA FUTURAS ACTUALIZACIONES POR FAVOR VISITE NUESTRA PAGINA WEB: [WWW.CABRINHAKITES.COM](http://WWW.CABRINHAKITES.COM)**

**SI USTED ES MENOR DE 18 AÑOS, ESTE MANUAL DE INSTRUCCIONES Y ADVERTENCIAS DEBE SER LEÍDO PRIMERO POR UN ADULTO O TUTOR Y SOLO DEBE USAR ESTE PRODUCTO BAJO LA SUPERVISIÓN DE DICHA PERSONA.**

La utilización de este producto expone al usuario a varios inevitables e inesperados riesgos y SITUACIONES DE PELIGRO. Los proveedores de estos productos no son responsables por ningún daño a propiedad privada o lesiones personales causadas por cualquier negligencia activa de los proveedores o por cualquier uso, mal uso, abuso o irresponsabilidad del usuario en la utilización de este producto.

El kiteboard es un deporte EXTREMO. Los kites potentes, sus líneas y el equipo de control pueden ser PELIGROSOS para los usuarios y para cualquiera que se encuentre cerca o a su alrededor en el momento de su uso. El kiteboard debe tomarse seriamente y le recomendamos que, por lo menos en los primeros tiempos de uso, busque el asesoramiento de instructores profesionales y de navegantes experimentados en este deporte. El uso inapropiado y/o sin cuidado de este kite puede traer aparejado un SERIO daño o MUERTE a usted u OTROS. NO utilice su kite cerca de cables de electricidad, aeropuertos o calles, estacionamientos, rocas, muelles, bollas, etc. y mantenga sus líneas de vuelo lejos de la gente u obstáculos. Siempre utilice su kite en un área abierta, observe las condiciones del viento y climáticas, principalmente en áreas donde puede encontrar vientos de tierra, de costa, vientos variables o muy fuertes. NO intente utilizar su kite en el agua hasta tanto se sienta seguro y cómodo con el uso del kite de entrenamiento en la tierra. Use su tiempo para familiarizarse con el manejo de su kite y recuerde que usted es el único responsable por el manejo y por la seguridad de los que están alrededor suyo. A medida que aprenda el deporte, fije sus propios limites, respételes no los exceda. Si va a utilizar su kite en el agua, siempre use equipo de protección y dispositivos de flotación y NO se enganche o ate de manera permanente a las líneas de su kite. El propósito del kite NO es para usarse como dispositivo de flotación y mucho menos como un medio de flotación.

*...continua en la próxima página*

# ADVERTENCIA

## **PRACTICA DEL KITEBOARD RECOMENDADA:**

**EL KITEBOARD es un deporte extremadamente diverso, con varias disciplinas y niveles de habilidad. Así como con todos los deportes, puede haber ciertos riesgos inherentes. El siguiente manual contiene puntos clave de seguridad para tener en cuenta cuando maneja su kite Cabrinha.**

- El kiteboard es una actividad PELIGROSA y el uso del equipo de kiteboard trae aparejado el riesgo de serio daño personal a cualquier parte del cuerpo o hasta la muerte.
- Los daños en la práctica del kiteboard son un RIESGO INHERENTE, y la participación en la práctica del kiteboard implica que el usuario acepta estos riesgos.
- Los niños deben practicar este deporte SIEMPRE bajo supervisión de un adulto.
- Se recomienda fuertemente que los principiantes tomen lecciones.
- SIEMPRE revise el equipo antes de salir a navegar. Busque signos de desgaste o rotura particularmente en todas las líneas, la estructura de tela, los tubos, los tornillos y las uniones.
- Si CUALQUIER parte del equipo tiene algún signo de desgaste o rotura PARE de usar este producto de inmediato y repárelo o reemplácelo de inmediato antes de volver a usarlo. Si tiene dudas de cómo reconocer estos signos por favor contáctese con su representante o distribuidor Cabrinha más cercano. Detalles de cómo contactarlos están disponibles en [www.cabrinhakites.com](http://www.cabrinhakites.com)
- NUNCA genere una situación en la cual la rotura de una o varias partes del equipo puedan perjudicar o poner en riesgo su vida o la de otros; o que le imposibilite retornar a la costa por sus propios medios, sin la ayuda de otros.
- Asegúrese que los productos y accesorios que usted utiliza para completar el equipo, estén correctamente diseñados y fabricados, y adquiéralos de proveedores de renombre.
- Tómese su tiempo para estudiar las condiciones antes de navegar, estas incluyen el estado del mar, mareas, corrientes y pronóstico del tiempo. Preste atención cuando navega con viento proveniente de la costa, de la tierra, variable o fuerte.
- Familiarícese con el lugar de navegación antes de ingresar al agua. Infórmese con los navegantes locales acerca de cualquier peligro.
- Preste atención a la gente que se encuentra a su alrededor, especialmente nadadores y niños. Asegúrese de tener control de su equipo (tabla y aparejo) en todo momento, que no se vuelen por la playa o el agua.
- Utilice siempre chaleco salvavidas o chaleco de flotación. Use la indumentaria adecuada para la condición dada, como traje de agua (neoprene) o remera con protección UV.
- Se recomienda FUERTEMENTE el uso de casco específico para kiteboarding.
- Asegúrese siempre de avisar en donde va a navegar, y en cuanto tiempo tiene previsto regresar a la costa, siempre navegue acompañado.
- Preste atención a las condiciones cambiantes. SIEMPRE retorne a la costa si las condiciones cambian abruptamente, esto quiere decir si el viento baja o por el contrario si las olas o el viento aumentan abruptamente.
- A medida que practique y aprenda el deporte usted ira conociendo sus propias limitaciones, respételas NO las exceda.
- NO altere, modifique o cambie este producto.
- Este producto fue diseñado y producido para ser utilizado en la práctica del kiteboard en el agua o la nieve solamente.
- Conserve estas advertencias, precauciones e instrucciones para futura referencia.
- El manual contiene puntos clave de seguridad para tener en cuenta cuando se opera un kite Cabrinha, o parte del equipo de kiteboard en el agua, la tierra o la nieve.

# **ADVERTENCIA**

## **USO EN LA NIEVE PAUTAS GENERALES**

Los puntos enumerados bajo el título Práctica del kiteboard recomendada también se aplican al uso de este producto en la nieve. Por favor lea los párrafos anteriores aunque su intención sea utilizar este producto en la nieve principalmente.

- Estos kites están pensados para el uso en la nieve como un dispositivo de tracción para impulsar al usuario a través de amplias superficies de nieve de una manera controlada y apropiada.
- **NO** intente utilizar este kite como un dispositivo de vuelo. **NO** utilice este kite para planear o volar alto desde cerros, riscos o laderas.
- **NO** intente lanzarse hacia el aire de ningún modo que pueda causar un impacto excesivo al aterrizar.
- Debe tener precaución **EXTREMA** cuando se utilice el kite en una región montañosa, terreno desparejo o glaciares. Las condiciones del viento en estas regiones son notoriamente inestables y pueden cambiar en velocidad y dirección repentinamente.
- **SIEMPRE** use equipo de protección apropiado. Les recomendamos **FIRMEMENTE** usar un casco de protección específico para snowboarding.
- Nunca utilice este producto cerca de cables de tensión, cables de ascensores, árboles, u otros obstáculos.. El contacto con estos obstáculos puede causar serio daño o la muerte.
- **NUNCA** se ate a ningún objeto fijo o móvil tal como una estaca, moto de nieve, o auto mientras este volando el kite.
- **SIEMPRE** mantenga el control y sea capaz de parar o evitar a otras personas u objetos.
- **SNOWKITE:** La gente que está a favor del viento o bajando una montaña tiene prioridad de paso. Es su responsabilidad esquivarlos.
- **SNOWBOARD:** La gente que está bajando una montaña tiene prioridad de paso. Es su responsabilidad esquivarlos.
- **NO** debe pararse en un lugar donde obstruya a otros o no sea visible.
- Cada vez que comienza o se cruza con otros mire en dirección contraria al viento/hacia arriba de la montaña y ayude a otros.
- Utilice siempre dispositivos para prevenir que el equipo se vuele o caiga por la montaña. Si por alguna razón usted mueve los dispositivos de seguridad, ponga la tabla de snowboard al revés y empuje las fijaciones hacia abajo para prevenir que esta se deslice hacia abajo.
- Observe todos los carteles y advertencias exhibidos.
- Manténgase alejado de lugares cerrados.
- **SNOWBOARD:** Debe tener conocimiento y ser capaz de subir, andar y bajarse de una manera segura de los medios de elevación previamente a su uso.
- **NO** practique snowboard/snowkite cuando este cansado o bajo la influencia de alcohol o Q/Rogas.
- El terreno y las condiciones para practicar snowboard / snowkiting **VARIAN CONSTANTEMENTE** - EVITE cualquier estructura hecha por el hombre, árboles, rocas, escombros, variaciones en el terreno o montañas, zonas de avalanchas, grietas, acantilados, cables de tensión, aguas peligrosas, cambios en la superficie o textura de la nieve a raíz de la exposición solar o a la diferencia de altitud, cambios en el viento y el clima, y cualquier otra condición que pueda afectar su habilidad de controlar correctamente su tabla de snowboard o su snowkite.





## OVERDRIVE 1X CON QUICKLOOP

- 2 Introducción
- 3 Información importante
- 4 Viento, Agua, & Condiciones climáticas
- 5 Conocer su Nivel de Habilidad/ Lugar para la practica del kite
- 6 Cuidado del kite
- 7 Protocolo de playa
- 8 Área de operación
- 9 Posiciones, Zonas & Potencia del kite

## VISTA GENERAL DEL SISTEMA DE CONTROL

- 10 OVERDRIVE 1X con Quickloop

## REGULADO

- 11 Controle el largo de sus líneas
- 12 Corrección del largo de las líneas
- 13 Regulado del despegue a favor del viento
- 14 Regulado del despegue en contra del viento

## OPERACION

- 15 Sistema de desenganchado rapido
- 16 Perno de seguridad
- 18 Correa BYPASS
- 19 Sistema de trimado de la linea Central
  
- 20 Línea de seguridad
- 22 Ajuste de barra Overdrive
  
- 23 Manejo
- 24 PAUSA
- 25 Despegue
- 26 Aterrizaje
- 27 Re despegue
- 28 Puesta a punto
- 29 Glosario

# INTRODUCCIÓN

---



GRACIAS por haber adquirido un kite Cabrinha y bienvenidos al deporte denominado kiteboard. Como ustedes ya saben, la emoción del kiteboard atrae a personas de diversas edades y de todas las partes del mundo. Es uno de los deportes más dinámicos y de rápido crecimiento en todo el mundo.

## PRECAUCION

El kiteboard puede ser abrumador si no se lo aborda de una manera segura y con conocimiento del mismo. Por esta razón hemos provisto este extenso manual del usuario. Le ayudara a conocer su nuevo kite y las maneras seguras de cómo utilizarlo. Contiene información relacionada al armado, cuidado y mantenimiento de su kite. Para información sobre la operación del kite incluyendo como potenciar y frenar su kite debe referirse al manual provisto con su sistema de control Cabrinha. Por favor tenga en cuenta que solo un sistema de control Overdrive 1X compatible le brindara todas las funciones de seguridad y rendimiento asociadas con su kite de arco. Consulte [www.cabrinhakites.com](http://www.cabrinhakites.com) para una lista de sistemas de control compatibles para ser utilizados con este kite.

Por favor lea este manual cuidadosa y completamente antes de utilizar su kite. Este manual no reemplaza las lecciones propiamente dichas de kite sino que es un suplemento de las mismas. No intente practicar el kiteboard sin una enseñanza apropiada. Hará que este deporte sea mas seguro, no solo para usted, sino para los que lo rodean.



# INFORMACIÓN IMPORTANTE

---

**EL KITEBOARD es un deporte extremadamente diverso, con varias disciplinas y niveles de habilidad. Como en todos los deportes, puede haber ciertos riesgos inherentes. A continuación encontrará claves de seguridad a tener en cuenta cuando utilice su kite Cabrinha.**

- Familiarícese con el regulado y uso de los sistemas de seguridad provistos: Overdrive 1X así también como de los sistemas de desenganchado rápido del lazo de amés.
- Asegúrese de que su sistema de control este armado y sea utilizado siguiendo las instrucciones provistas.
- Asegúrese de que su kite sea compatible con su sistema de seguridad.
- Siempre utilice su kite Cabrinha con una correa Bypass.
- NUNCA quede permanentemente enganchado al kite, a la barra o a las líneas.
- NUNCA utilice este kite como un dispositivo de vuelo.
- NUNCA toque las líneas cuando están tensionadas; no agarre el kite utilizando estas líneas.
- Cuando el kite está inflado pero no en uso, asegúrelo con arena o algo pesado y no- abrasivo; cuanto más peso mejor (Para más información ver "Cuidado del kite"). Un kite inflable salQRá volando aunque no tenga un navegante, por esto piense en los que están a su alrededor y asegure su kite. Su kite puede causar serio daño o muerte si despega inesperadamente.
- No preste su equipo a alguien que no haya sido completamente instruido en el uso de kites inflables. Los otros usuarios también deben leer este manual del usuario y ser experto en todos sus puntos.
- Revise su equipo antes de ingresar al agua. Asegúrese que sus líneas de vuelo, sistema de seguridad, paracaídas, tabla, etc. estén armados correctamente y funcionando perfectamente.

## EQUIPO DE PROTECCIÓN

Recomendamos fuertemente la utilización de los siguientes artículos de protección

- Casco específico para kiteboarding
- Chaleco salvavidas, Chaleco de protección contra impactos o chaleco de flotación
- Traje de Neoprene
- Guantes
- Protección para los pies
- Protección para los ojos
- Navaja
- Pantalla solar

# INFORMACIÓN IMPORTANTE

---

## INFORMACIÓN IMPORTANTE

### VIENTO, AGUA, Y CONDICIONES CLIMÁTICAS

- NO desestime la fuerza del viento.
- Este alerta a inesperadas y cambiantes condiciones climáticas.
- Evite vientos provenientes de la tierra y de la costa.
- Evite el viento fuerte y arrachado.
- Tenga cuidado con la condición de las olas, especialmente cuando esta aprendiendo.
- Instrúyase sobre mareas y corrientes
- Tenga en cuenta su nivel de habilidad. NO practique kitesurf si las condiciones superan su nivel de habilidad.
- Instrúyase sobre la temperatura del aire y del agua y utilice protección apropiada contra estos factores.
- NO utilice este producto en tormentas eléctricas.
- Consulte un anemómetro para determinar la velocidad del viento cuando sea necesario.
- NO utilice un kite demasiado grande. Consulte su CuaQRo de rango de viento para saber cual es la medida recomendada. Use su sentido común. Si tiene dudas sobre la medida a utilizar, elija un kitemas chico en vez de mas grande.
- Asegúrese de estar físicamente capacitado para usar los dispositivos de seguridad de desenganchado rápido (QR) y Overdrive 1X provistos con el kite. Este kite y sistema de control fueron diseñados tomando como referencia el peso de un navegante tipo de 75 kg. (165 lbs).

Los navegantes con un peso mayor a 75 kg. deberán ejercer una fuerza mayor para operar el sistema de desenganchado rápido que los usuarios mas livianos. El incremento en la fuerza del viento también requerirá de una fuerza mayor para operar el sistema de desenganchado rápido. Asegúrese de buscar un consejo profesional de alguien como su Representante Cabrinha autorizado sobre el rendimiento de sus sistemas de seguridad en relación al peso del cuerpo.

## SEPA SU NIVEL DE HABILIDAD

No intente practicar kitesurf sin una instrucción apropiada.

- NO intente practicar kitesurf sin una instrucción apropiada.
- NO navegue solo.
- Despegue, aterrice, y navegue con un compañero o tenga a alguien en la costa que lo este mirando.
- Asegúrese de estar en buenas condiciones físicas antes de utilizar este producto.
- Practique de volar un kite chico, un kite de tracción o un "kite de entrenamiento" antes de volar este kite.
- Cuanto mas tiempo pase con el kite de entrenamiento, más seguro y rápido va a aprender.
- Asegúrese de ser un experto nadador antes de utilizar este producto en o cerca del agua.
- Asegúrese de que las condiciones del viento y del agua estén dentro de su nivel de habilidad y de haber elegido correctamente su equipo.
- NUNCA navegue con el kite más lejos de la costa de lo que puede nadar de regreso.
- SIEMPRE reserve un poco de energía; termine su navegación antes de llegar a estar exhausto.
- Asegúrese de haber hecho la tarea y de haber aprendido sobre las precauciones de seguridad en todos los aspectos de este deporte: armando, despegando, aterrizando, volando, navegando, practicando kitesurf entre otros navegantes, auto rescate, etc.
- Domine los sistemas de seguridad antes de despegar su kite.
- Entienda la teoría de auto rescate antes de utilizar este producto en o cerca del agua.
- NUNCA deje a una persona la cual no conoce sobre kites inflables que despegue, ayude a aterrizar o utilice su kite. Va a poner en peligro a esa persona, a usted, así también como a los que están alrededor suyo.
- Usted es responsable por el correcto manejo de su kite.

## LUGARES PARA PRACTICAR KITEBOARD

- Tenga en cuenta TODAS las leyes y reglas locales con respecto a este producto y las áreas en las cuales puede utilizarlo.
- Hable con los navegantes locales sobre las condiciones climáticas y las reglas de la playa.
- Revise cuidadosamente el área antes de despegar su kite.
- Asegúrese de tener suficiente espacio para despegar, aterrizar y utilizar este producto.
- Debe tener por lo menos 100 metros de espacio libre a ambos lados suyo y a favor del viento.
- Preste mayor atención a su área a favor del viento. Este atento y sea cuidadoso a la dirección del viento en relación a su área de despegue.
- Evite áreas con rocas y/o bancos de arena poco profundos o expuestos.
- Este atento a los cambios de la marea. Cuando los niveles del agua varían, puede estar expuesto a nuevos obstáculos.
- Evite despegar, aterrizar, o utilizar este producto cerca de cables de tensión, postes de teléfono, árboles, personas, mascotas, edificios, automóviles, calles, objetos filosos y aeropuertos.
- Evite las playas concurridas y los canales de navegación.
- Asegúrese de que sus líneas no crucen un camino o pasaje.
- NO permita que otros caminen entre medio de usted y su kite.
- Tenga cuidado y preste atención a las personas que están en el agua alrededor suyo, incluyendo windsurfistas, navegantes a vela o a motor, motos de agua, nadadores, objetos flotantes, etc.
- Antes de despegar, asegúrese de haber encontrado un área segura para aterrizar, en caso de que se le imposibilite regresar a su lugar de despegue.

# INFORMACIÓN IMPORTANTE

---

## CUIDADO DEL KITE

**Dada la naturaleza extrema del kiteboard, debe ser abordado detalladamente cuando se refiere a cuidado del kite y sus partes asociadas, así como su equipo de protección.**

## PREPARÁNDOSE PARA LA SESIÓN

- Revise cuidadosamente su equipo de protección (casco, etc.) para asegurarse que este en orden y funcionando correctamente.
- Una inspección frecuente de su kite y del sistema de control debe hacerse para detectar pinchaduras, tajos o desgaste en la tela del barrilete, tubos o el sistema de seguridad. También es necesario revisar las líneas de vuelo de desgaste o nudos inesperados, los cuales pueden reducir la resistencia de las líneas.
- NO arme su equipo sobre asfalto, cemento, ripio, u otra superficie abrasiva; si lo hace puede dañar su equipo. Es mejor si se arma sobre arena o césped. Cualquier daño ocasionado en su equipo como consecuencia del armado sobre una superficie abrasiva no será cubierto por la garantía.
- NO arme su equipo sobre objetos filosos los cuales puedan cortar la tela o pinchar los tubos o el bladder principal.
- Tenga cuidado de NO exponer sus líneas a objetos filosos los cuales puedan pasar a través de las mismas.
- Mientras prepara su kite, asegúrelo con arena o bolsas de arena. No asegure su kite con rocas, u otros objetos filosos o abrasivos los cuales puedan dañar su kite.

## ENTRE SESIONES

- NUNCA deje un kite inflado en la playa sin prestarle atención por un periodo largo de tiempo. Los vientos pueden invertirse o cambiar y el kite puede soltarse y salir volando.
- NO deje un kite inflado (asegurado o no), expuesto al viento directamente por cualquier periodo de tiempo. Esto hace que el borde de fuga flamee excesivamente. Cualquier flameo excesivo puede daniarapidamente las propiedades del material y reducir su longevidad. Si usted debe dejar el kite en la playa expuesto al viento, asegurelo con

arena, bolsas de arena sobre las areas del kite cercanas al borde de fuga hasta estabilizar el flameo. No utilice rocas u otros objetos filosos.

- NO deje su kite expuesto a la luz solar por largos periodos de tiempo. Entre sesiones busque un lugar con sombra para asegurar su kite. Cuando no lo estautilizando,guárdelo.

## GUARDADO APROPIADO

- SIEMPRE seque su kite previo a doblarlo o enrollarlo. Doblar o enrollar su kite mojado puede afectar la claridad del color y la longevidad del mismo.
- Se recomienda lavar los componentes del kite con agua dulce y secarlos previo al guardado.
- Limpie el kite de arena u otro objeto extraño antes de guardarlo.
- Una vez que este limpio y seco, guarde su kite en la funda provista y póngalo en un lugar limpio, seco y fresco.
- NO ponga objetos pesados sobre la funda que contiene el kite.
- NO deje su kite inflado en el auto o en la caja del porta equipaje; si se expone el kite inflado a altas temperaturas los bladders internos pueden dañarse.
- Lave su sistema de control con agua dulce de tanto en tanto, poniendo todo el sistema de control ( Con las líneas enrolladas en la barra) en un balde con agua dulce y déjelo por 5 minutos. Déjelo secar totalmente antes de guardarlo en un lugar seco.
- Una vez limpio y seco, guarde su barra en la funda provista y póngalo en un lugar limpio, seco, y fresco.

**Aquí hay algunas cosas básicas a tener en cuenta cuando se comparte la playa y los accesos al agua con otras personas:**

## **SEGURIDAD**

- Siga **TODAS** las instrucciones de seguridad detalladas en este manual, otros manuales y guías del usuario.
- Siga las reglas e instrucciones de seguridad vigentes en las playas que frecuenta.
- Chequee con las asociaciones de kiteboard o negocios locales antes de despegar en un área nueva. Puede haber reglas locales a seguir las cuales no están exhibidas.
- Utilice el sentido común.
- **NO** toque el equipo de otra persona, solo si el dueño lo autoriza. Levantando su barra, kite, etc. Puede alterar un ritual de armado que puedan tener.
- **SIEMPRE** asegure su kite con arena o bolsas de arena. Un kite sin control es peligroso.
- **NUNCA** deje un kite inflado sin prestarle atención. Los vientos pueden cambiar y provocar que el kite se suelte y salga volando.

## **ARMADO**

- Arme solo el equipo que planea utilizar inmediatamente. Desinfle y guarde los kites que no va a utilizar.
- Arme su equipo en un área donde tenga mucho espacio.
- Arme con modales favorables al tener muchos usuarios en el área.
- Enrolle las líneas cuando no las utiliza.
- **SIEMPRE** tenga en cuenta a los otros usuarios de la playa y a los nadadores cuando despegue, aterrice, y practica el deporte.
- De preferencia a los otros usuarios de la playa. Sea cortes y coopere con los demás.
- Este **SIEMPRE** listo para brindar asistencia a otros kiteboarders. Le pueden devolver el favor mucho antes de lo que usted piensa.

# INFORMACIÓN IMPORTANTE

## ÁREA DE OPERACIÓN

Esta área comprende 100 metros a cada lado y a favor del viento del navegante sin obstáculos. No despegue su kite sino tiene esta distancia de seguridad entre usted y otras personas u obstrucciones.

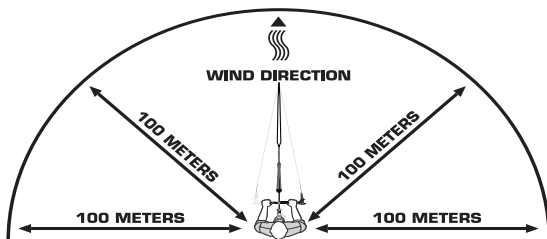

## ⚠️ ADVERTENCIA

### PLANEANDO SU DESPEGUE

- Elija un lugar donde tenga por lo menos 100 metros de espacio a su derecha e izquierda y especialmente a favor del viento.
- Coloque su equipo de tal manera que el kite este a favor del viento de donde usted despegara, pero principalmente, que este en un ángulo fuera del viento.
- **NO COLOQUE SU KITE PARA UN DESPEGUE EN DIRECCIÓN RECTA A FAVOR DEL VIENTO!** El kite despegara con demasiada potencia y ponQRá en peligro su vida y la de los que están alrededor suyo si despegas de esta manera.
- Básicamente, si el viento esta en su espalda, y la dirección recta a favor del viento es a 180°, deberá colocar su kite aproximadamente a 100° fuera del viento, o a la derecha o izquierda de donde usted esta parado.
- Cuanto mas posicionado en contra del viento este su kite durante el despegue, menos potencia tenQRá cuando suba, y mas seguro será el despegue.
- Su ayudante se parara con el kite mientras usted estará parado a 30 metros de el con su barra de control.
- Asegúrese de despegar despacio y de manera segura, y despegue el kite hacia un ángulo, **NO EN DIRECCIÓN RECTA A FAVOR DEL VIENTO!**

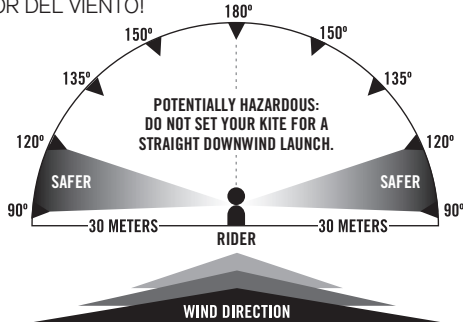

## POWER ZONES



### POSICIONES DEL KITE, ZONAS Y POTENCIA

Es importante entender las zonas básicas de potencia antes de despegar su kite. Los accidentes que ocurren con el kite suceden en la tierra cuando los navegantes ponen su kite en lo que se da a llamar posición neutral. La gente piensa que el kite está estable en la posición neutral. De todos modos el viento fluctúa, se arracha y disminuye- y en posición neutral, algo conocido como **lofting** (ser tirado y salir volando) puede ocurrir con la fluctuación del viento. Cuando un kite entra en pérdida (o recibe menos viento en su perfil), el kite se alejara levemente del piloto. Cuando una racha pega, el kite recibe una fuente de potencia, y generalmente esa potencia es demasiada para un navegante que esta parado con el kite alto sobre su cabeza. Como resultado, el navegante puede ser arrastrado (levantado) en el aire. Este levantamiento puede ser grave, pero usted puede reducir las posibilidades de que esto ocurra si entiende las zonas de potencia, y evita poner el kite en posición neutral cuando esta en la tierra.

**Posición Neutral** – Esta es la posición en el cielo justo sobre la cabeza del piloto. Si el piloto nivela la barra, el kite se orientara hacia la posición neutral. De todos modos es difícil mantener el kite en esta posición. Aunque en esta posición el kite se muestre estable y se haga sentir como que no tiene nada de potencia o no tire mucho, es también la posición en la cual en la tierra el piloto esta mas expuesto a ser tirado por el viento y salir volando. En el agua, la posición neutral puede ser utilizada para descansar mientras se acomoda la tabla, pero en la tierra les aconsejamos fuertemente NO utilizar

la posición neutral. Después del despegue, es mejor dirigirse directamente al agua sin demorarse. **NO** se quede con el kite en posición neutral en la costa. Es puede ser potencialmente peligroso.

**Lofting** – Esto ocurre cuando el kite esta sobre la cabeza del navegante en la posición neutral. La inestabilidad en el viento puede causar una fuerza vertical repentina y levantar en el aire al navegante.

**Zona Neutral** – Esta es el área que comprende la posición neutral y las áreas a la derecha y a la izquierda del piloto. La misma abarca las posiciones de mayor exposición al viento o a barlovento en las cuales volar el kite. Cuando se vuela aquí, el kite tiene menos potencia o arrastre que cuando esta en la zona de potencia. De todos modos sea precavido cuando el kite este en esta zona, especialmente en la tierra, y especialmente en condiciones de viento arrachado.

**Zona de Potencia** – Esta es el área ubicada al frente y a los costados del piloto, pero excluyendo la posición neutral y las zonas. Es el área en la cual el kite tira más y tiene mas potencia. Cuando se vuela en esta área, el kite puede ser potente y peligroso, entonces evite volar el kite en esta zona si usted esta aprendiendo. Sea extremadamente cuidadoso cuando vuele el kite en esta zona.

# VISTA GENERAL

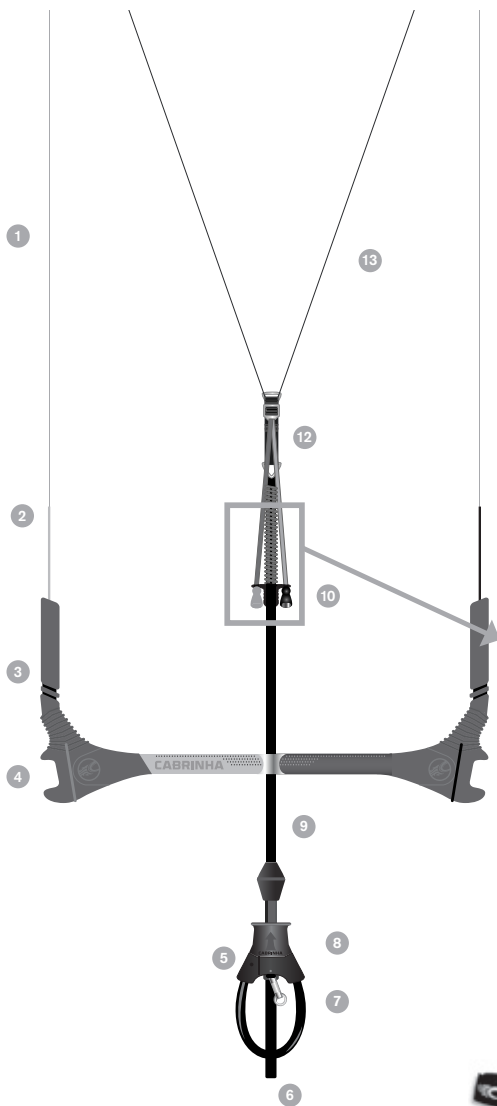

## OVERDRIVE 1X CON QUICKLOOP

- 1) Líneas de manejo traseras
- 2) Bolsillo de la línea PU de color codificado
- 3) Terminaciones flotantes de la barra en EVA
- 4) Enrolladores de líneas
- 5) Lazo de arnés Quicklink
- 6) Perno de seguridad removible
- 7) Conector de la correa Bypass
- 8) QRS
- 9) Línea de frenado principal
- 10) Sistema de Corte de la Línea Central
- 11) Línea de Corte
- 12) Línea de Seguridad
- 13) Control de Línea Delantero
- 14) Correa Bypass
- 15) Sistema de desenganchado rápido de la correa Bypass

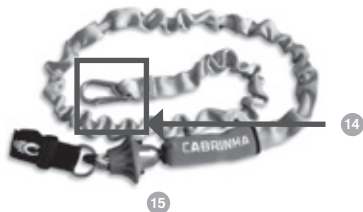
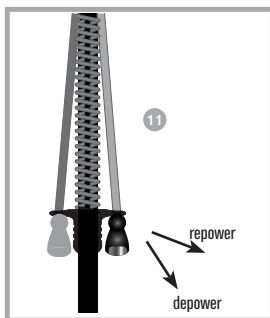

\*imagen no a escala



## CONTROLE EL LARGO DE SUS LÍNEAS

Las barras de control Cabrinha vienen reguladas con las líneas de vuelo enganchadas; de todos modos, es acertado revisar el largo de sus líneas antes de entrar al agua, y luego de usarlas para revisar el largo de las líneas OVERDRIVE 1X utilice el método descrito abajo.

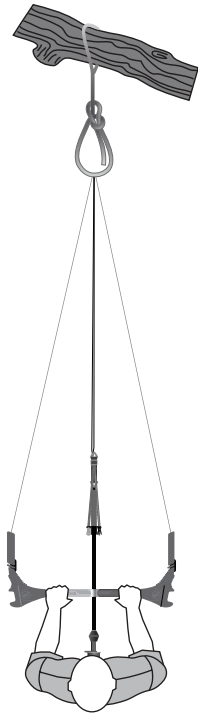

- Enlace un pedazo de línea (Cualquier cuerda o sogá) alrededor de un árbol o poste.
- Ate la línea en forma de nudo alrededor del árbol, dejando un pedazo lo suficientemente largo para enganchar las líneas.
- Desenrolle las líneas de vuelo desde el poste y arme la barra de control en el suelo, mirando hacia arriba, con las líneas de control blanco a la izquierda y las líneas de control negras a la derecha (mirando desde la barra hacia el poste). Asegúrese que no haya obstrucciones entre su barra y el poste. La línea delantera quedará en el centro de las 4 líneas de control.
- Asegúrese que sus líneas de vuelo no estén torcidas o cruzadas.
- En los terminales de las líneas de vuelo mas cercanas al poste **no-tara que hay hoyuelos en las líneas de manejo traseras y de frenado delanteras**. Los nudos sobresalidos en las líneas delanteras (frenado) están ahí para eliminar la incorrecta conexión al kite. El hoyuelo en las líneas delanteras esta justo debajo del nudo sobresalido. Necesitara mantener el hoyuelo de las líneas delanteras levemente abierto utilizando el destornillador que esta en su funda de kite. Ver FIG 1.
- Agarre el cabo que esta atado al poste y páselo entre los hoyuelos de las cuatro líneas, con las rojo del lado izquierdo y las negras a la derecha. Ver FIG 2.
- Haga un nudo as de guía, con las cinco líneas dentro del lazo.
- Camine hasta la barra de control.
- Asegúrese que la correa de ajuste de la línea central este totalmente extendida, así el Kite estará regulado a potencia total.
- Parándose en línea recta con el poste, tire la barra de control hacia atrás fuerte y parejo tirando hacia atrás en dirección a usted.
- Su barra de control debe estar alineada con sus hombros y debe estar derecha y no en ángulo.
- Todas las líneas deben tener tensión pareja bajo presión. (Esto quiere decir no flojas las líneas de freno, líneas de manejo o línea de frente)
- Si su barra de control esta pareja, su sistema de control esta listo para engancharlo a su kite inflado.

FIG 1



FIG 2



**Si su barra de control esta pareja, su sistema de control esta listo para ENGANCHARLO A SU KITE INFLADO.**  
**Si su barra NO esta pareja, siga las instrucciones del SETUP – CORRECCIÓN DEL LARGO DE LAS LÍNEAS**

# ARMADO

## CORRECCIÓN DEL LARGO DE LAS LÍNEAS

Los ajustes de manejo se hacen en las terminales de las líneas de vuelo donde se conectan al kite.

Si una de las líneas esta muy larga, afloje el nudo de lazo del nudo, afloje el nudo y muévala en dirección al kite así se acorta la línea.

Si la línea esta muy corta, afloje el nudo de lazo ubicado en el nudo, afloje el nudo y muévala hacia la barra así se alarga la línea.

Las líneas de vuelo de adelante pueden ser modificadas con la línea central ubicada inmediatamente sobre la cinta de ajuste central (CAC). Aquí los ajustes del largo son hechos usando la misma técnica para las líneas de afuera descripta arriba.

- Vuelva a ajustar el nudo y verifique nuevamente el largo de su línea. Ajuste otra vez si fuera necesario hasta que la barra de control quede balanceada.
- NO HAGA nudos en sus LÍNEAS DE VUELO. Los nudos en las líneas de vuelo comprometen la vida útil de la línea.

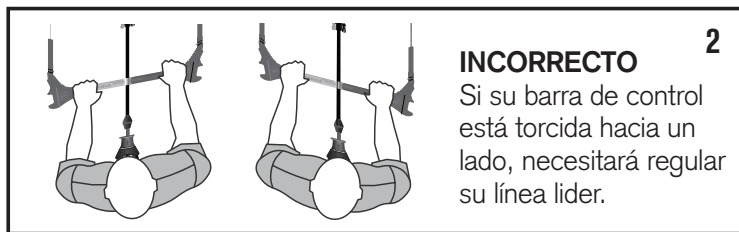
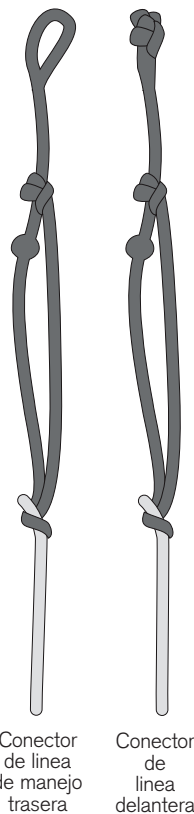

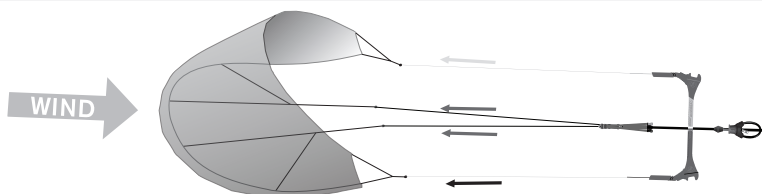

## ARMADO A FAVOR DEL VIENTO (barra a sotavento del kite)

- Coloque la barra a 30 metros en dirección a favor del viento con respecto al kite de modo que las puntas del kite queden en dirección a la barra de control (el borde de ataque del kite debe estar en dirección al viento). Cuando se regula la barra en dirección a favor del viento usted debe girar la barra de manera que el frente mire hacia abajo antes de desplegar las líneas. El lado naranja del sistema de control debe quedar del lado derecho y el lado gris del sistema de control debe quedar del lado izquierdo.
- Asegurándose que todas las poleas estén limpias de arena o debris y que las mismas funcionen correctamente.
- Estire las líneas de manejo (externas) y usando un nudo de lazo, engánchelas a los nudos del medio en los puntos de enganche de las bridas traseras. (FIG 1-3). Este regulado da por sentado que usted ya ha revisado y puesto a punto su sistema de control correctamente para asegurar que las 4 líneas de vuelo estén completamente parejas cuando la barra esta en posición de potencia máxima.
- Despliegue las líneas de frenado centrales (del centro). Enganche la línea central con el Designation 1X a cada conector de punta frontal correspondiente basándose en el lado en el cual usted quiera que vuele el kite. Conéctelo al lado izquierdo del kite (mismo lado que la brida como la punta trasera roja) si usted quiere que su kite vuele hacia la derecha. Conéctelo al lado derecho (mismo lado que la brida como la punta trasera negra) si quiere que su kite vuele a la izquierda (FIG 4-6)
- Las líneas no deben cruzarse o estar torcidas.
- Su kite esta ahora listo para volar.

Por favor vea las secciones en este manual referidas a seguridad y asegúrese de familiarizarse con las condiciones antes de ingresar al agua.

### LÍNEAS TRASERAS (MANEJO)



### LÍNEAS DELANTERAS (FRENADO)

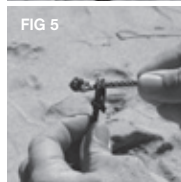

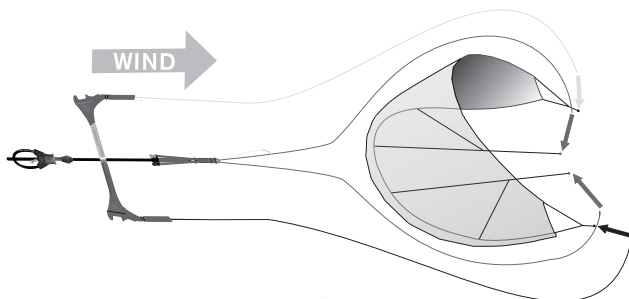

## ARMADO EN CONTRA DEL VIENTO (barra a barlovento del kite)

- Coloque la barra a 30 metros en dirección en contra del viento con respecto al kite. El borde de ataque debe apuntar hacia la barra y hacia el viento. Las puntas del kite deben apuntar en dirección opuesta a la barra. La barra de control debe estar mirando hacia arriba. El lado naranja de la barra de control hacia la izquierda y el lado gris hacia la derecha.
- Asegurándose que todas las poleas estén limpias de arena o debris y que las mismas funcionen correctamente.
- Estire las líneas de manejo (externas) y póngalas paralelas una de otra en el piso alrededor de 4 pies de distancia con el kite (recuerde las líneas forradas en rojo a la izquierda y las líneas forradas en negro a la derecha).
- Coloque las líneas de manejo bastante separadas, así puede apoyar el kite en el medio de ellas.
- Estire las líneas de freno (centrales) y colóquelas entre las líneas de manejo, paralelas unas de otras, de manera que las cuatro líneas estén alineadas de esta manera (de izquierda a derecha). Las líneas no deben cruzarse o estar torcidas.
- Coloque el borde de ataque del kite hacia abajo así las puntas del ala quedan apuntando a favor del viento y están cerca de los terminales de nuestras líneas de vuelo.
- Desde la externa del kite, enganche las líneas de manejo a las bridas traseras correspondientes ubicadas en las puntas del ala. Utilizando nudos as de guía, enganche las líneas de manejo al nudo central ubicado en las bridas traseras. Este regulado da por sentado que usted ya reviso y puso a punto correctamente su sistema de control para asegurarse que todas las 4 líneas.
- Desde la parte cara externa del kite, enganche las líneas de manejo a las correspondientes bridas traseras en las puntas del ala (recuerde, amarilla-a-amarilla; negra-a-negra). Usando nudos de lazo, enganche las líneas de manejo en los nudos de arriba de las bridas. Asegure cada nudo mediante un tirón. {IMG of both systems}
- Enganche la línea central con el designation 1x a cada conector de punta frontal correspondiente basándose en el lado en el cual usted quiera que vuele el kite. Conéctelo al lado izquierdo del kite (mismo lado que la brida como la punta trasera roja) si usted quiere que su kite vuele hacia la derecha. Conéctelo al lado derecho (mismo lado que la brida como la punta trasera negra) si quiere que su kite vuele a la izquierda (FIG 4-6)
- Nuevamente, verifique para asegurarse que sus líneas no se crucen entre ellas, y que no estén torcidas.
- Su kite esta ahora listo para volar.

Por favor vea las secciones en este manual referidas a seguridad y asegúrese de familiarizarse con las condiciones antes de ingresar al agua. Los consejos sobre la puesta a punto del kite los encontrara en este manual bajo el titulo Puesta a punto.



## OVERDRIVE 1X CON QUICKLOOP

### SISTEMA QUICK RELEASE (QRS)

Usted debe estar familiarizado con la forma de operar el QRS, por si surge la necesidad de utilizar el QRS.

### MANEJO DEL QRS

Agarre el cuerpo deslizante y empuje de manera firme en dirección contraria a su cuerpo (en la dirección de la flecha) hasta que alcance el fondo de la manija giratoria (FIG 1). Activando este sistema de desenganchado rápido primario (QR1) lo mantendrá enganchado a su kite por medio de la línea de seguridad 1X.

Para separarse por completo de su kite, necesitará activar la manija del Desenganchado rápido ubicada en su correa bypass. Esto está detallado en la sección Manejo de la correa Bypass, pag. 18.

### QRS – REGULADO/ RE REGULADO

- Levante el cuerpo del QR1 por el eje de la manija giratoria hasta que se siente y quede asegurado en el lado del cuerpo de la bisagra del QR1. (FIG 1)
- Tome el lado abierto del lazo e insértelo dentro de la sección superior del cuerpo de la cinta de arnés, hasta que frene. (FIG 2)
- Afloje el cuerpo del QR1 del enganche.
- Baje el cuerpo del QR1 nuevamente hacia abajo del eje hasta que este al nivel con el cuerpo del lazo del arnés. Haga esto enderezando y centrando el cuerpo del QR para destrabar el enganche de un lado. (FIG 4)
- Su sistema QR está listo para ser usado.

# OPERACIÓN

## PERNO DE SEGURIDAD

El lazo del arnés es la conexión primaria que el navegante posee con el sistema de frenado, siempre y cuando este equipada con un pasante de seguridad. La correa de seguridad esta activada solo cuando el navegante esta enganchado del lazo del arnés. Por lo tanto es importante que se haga una conexión segura entre el gancho del arnés y el lazo del arnés. Esta conexión crucial le permite sacarle completamente la potencia al kite, girar su barra libremente, y relanzar su kite fácilmente, todo esto mientras todavía esta conectado de forma segura a su kite.

El pasante de seguridad es fundamental para mantener el lazo del arnés enganchado en el gancho del mismo. Asegúrese de que sus sistemas de desenganche rápido y el de control estén bien calibrados antes de despegar o de conectar su perno de seguridad en el lazo del arnés.

- Le sugerimos que conecte su perno de seguridad solo cuando este listo para despegar y/o la correa del bypass este conectada.

**NOTA:** Tenga en cuenta que cuando el perno de seguridad este conectado, usted tiene una conexión semi-permanente con el kite. Como precaución de seguridad, sepa donde esta la manija del desenganche rápido e instrúyase en como activarla antes de conectar el perno de seguridad.

## PERNO DE SEGURIDAD – CONEXIÓN

- Re chequee que su sistema QR y el de control estén calibrados/armados correctamente.
- Engáñchese en el lazo del arnés.
- Una vez que esta enganchado, solo conecte el perno de seguridad una vez que este listo para despegar.
- Inserte el perno de seguridad en el centro del gancho del arnés, asegurándose que este por debajo del lazo del arnés. El lazo del arnés debe quedar entre el gancho del arnés y el perno de seguridad para que este sistema funcione correctamente.(FIG 1 & 2)
- Asegúrese que el perno de seguridad este firme. Esto evitara que el cabo del arnés se salga accidentalmente del gancho del arnés. Su perno de seguridad esta listo para ser utilizado.

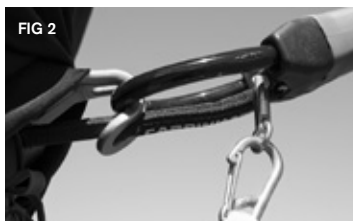

## PERNO DE SEGURIDAD – DESCONEXIÓN

Con sus manos, deslice el perno de seguridad fuera del gancho del arnés. (FIG 3)

## REMOCION DEL PERNO DE SEGURIDAD

- Utilizando una llave Allen de 2 mm, afloje y saque el tornillo del perno de seguridad.
- Inserte la abrazadera de metal del perno de seguridad en la cavidad en el fondo del cuerpo del Quickloop, hasta que la abrazadera se sienta por completo en el espacio (FIG 6) Esto puede requerir un poco de fuerza.
- Utilizando una llave Allen de 2 mm vuelva a insertar el tornillo del perno de seguridad rotando en dirección a las agujas del reloj, ajuste.

## PERNO DE SEGURIDAD- CONEXION

- Usando una llave Allen de 2mm, afloje y retire el tornillo del perno de seguridad.
- Inserte la abrazadera de metal del perno de seguridad en la cavidad del fondo del cuerpo del Quickloop, hasta que la abrazadera encaje por completo en el espacio (FIG 6) Esto requerira de un poco de fuerza.
- Usando una llave Allen de 2 mm re inserte el tornillo del perno de seguridad y ajústelo rotando en sentido de las agujas del reloj.



# OPERACIÓN

## CORREA BYPASS™

La correa Bypass del QR actúa también como un sistema de desenganchado rápido secundario, el cual después de desplegar el QR1 y activar el QR2 separará por completo al navegante de su kite.

### Conectando la correa Bypass™

La terminación de mosquetón de la Correa Bypass debe estar enganchada a la terminación de anillo de enganche de la correa, que a su vez, está enganchada a la terminal de la línea de aterrizaje 1X.

**PRECAUCIÓN:** Alejando el sistema de desenganchado rápido (QR) de su cuerpo en dirección a la flecha.

FIG 1



FIG 3



FIG 4



FIG 2



FIG 5



La desconexión del kite puede causar que su kite se suelte y vuele en dirección del viento. Evite por todos los medios, desconectarse en una situación donde su kite suelto pueda lastimar a otros. Si se desconecta de su kite en el mar también puede estar la posibilidad de no recuperar el kite en caso de que se le vuele. Tenga extrema precaución y use su sentido común en el momento de desconectarse de su kite.

Familiarícese con el funcionamiento del sistema de desenganchado rápido (QR) y de todos los sistemas de seguridad antes de utilizar este equipo.



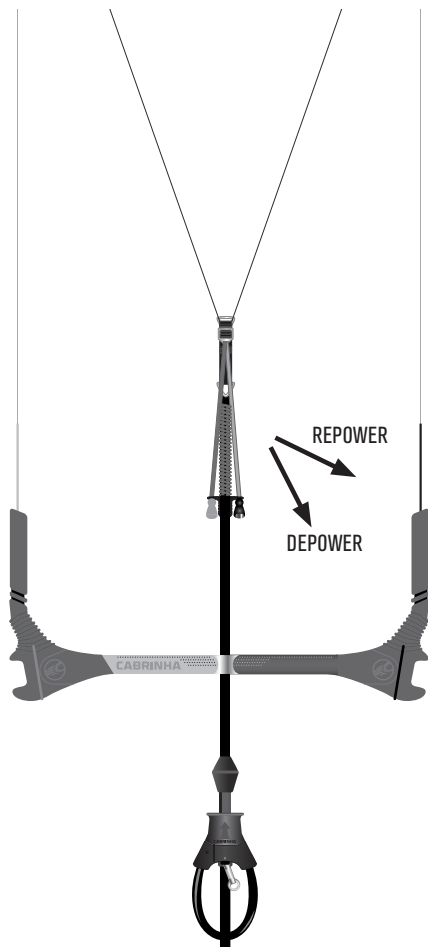

## CINTA DE AJUSTE CENTRAL (CAC)

### Cinta de ajuste central (CAC)

La Cinta de ajuste central

La CAC cambia el largo de sus líneas delanteras efectivamente (trimado) tirando de la mango en T roja para acortar la línea (frena levemente el kite). Para repotenciar el kite deberá alargar las líneas delanteras tirando de la mango en T negra (re potencia al kite a su trimado original).

- Tire de T roja mango en disminuir la potencia.
- Para incrementar la potencia, tire de en T negra mango.

**Nota:** : La CAC esta pensada para brindar un trimado limitado y no debe confundirse con, o ser usado en lugar de la función de frenado 1X (ver próxima sección).

# OPERACIÓN

## OPERACIÓN DE LA LÍNEA DE SEGURIDAD

SLF es una brida y un sistema de control simplificados que sin quererlo brinda 2 estadios de frenado. Frenado Interactivo a demanda (estadio 1) mientras se navega, y un Estadio 2 de frenado (estadio 2) para cerrar el kite. El Estadio 2 de frenado funciona de una manera similar a un sistema de 5ta línea, pero sin la complejidad de la innecesaria 5ta línea. Nuestros kites equipados con SLF utilizan solo 4 líneas para un método de control y seguridad más simple y sin enredos.

### Frenado a demanda: Estadio 1 de frenado

**Operación:** El frenado a demanda es la manera más simple de frenar rápidamente su kite en un instante. Alejando la barra del navegante, el kite comenzará a frenarse inmediatamente. Cuanto más se aleje la barra del navegante mayor va a ser el grado de frenado. Empujando la barra hacia arriba cerca de la CAC (FIG 1), frenará a tal punto que caerá desde el cielo. Esta es su mejor defensa para esfumar la potencia del kite inmediatamente y así poder recobrar el control rápidamente. Una vez que el kite haya aterrizado de manera segura en el agua, que estará en una posición donde usted puede realizar fácilmente relanzar un instante.

### Estadio 2 de frenado

El Estadio 2 de Frenado solo debe ser utilizado en situaciones donde usted quiera para cerrar el kite y terminar su sesión, tanto en la tierra como en el agua. Debe destacarse que re despegar el kite usando este método es levemente más difícil que el método de frenado a demanda. El Estadio 2 de Frenado está diseñado para liberar la potencia residual de su kite permitiendo que el mismo entre en "Bandera" de una de las líneas de control delanteras.

**Operación:** Para poder usar el estadio 2 de frenado, debe tener su correa Bypass enganchada al aro de conexión de la correa a su vez enganchado a la línea de bandera 1X. Es también importante que se familiarice con la locación y manejo de todos los sistemas QR previo a entrar al agua.

El Estadio 2 de frenado solo puede lograrse activando (empujando hacia afuera) el QR1 en la dirección que indica la flecha (FIG 2). Activando el QR1, el lazo de amés se abrirá, soltándolo de su barra separadora y transferirá el peso hacia la línea de seguridad de bandera simple.

El kite puede obtener su máximo frenado ahora, y flameará en el agua o la tierra.

Una vez que el kite está aterrizado de manera segura, usted podrá acercarse al kite "caminando" a la vez que tira de la línea de Seguridad SLF y el sistema de control. Cuando llegue a la barra de control, es importante que usted continúe hasta llegar al kite sin agarrar el sistema de control o la línea principal de frenado. De lo contrario se corre el riesgo de que la línea de Seguridad SLF y la línea de control se tomen represalia y podrían re potenciar el kite y el mismo salir volando hacia arriba. Solo tome la línea de aterrizaje hasta que llegue al borde de ataque del kite. Si en cualquier punto de este proceso, el kite comienza a tirar y usted se resiste, el kite podría tirar más fuerte. Lo mejor en este caso sería hacer uno o dos pasos hacia el kite en un esfuerzo para que el kite entre en bandera por completo. Siga caminando la línea SLF hasta llegar al borde de ataque. Desde ahí puede asegurar el kite con arena (si esta en tierra) o practicar un auto rescate (si esta en el agua).

### Desconectándose del kite

Si en algún momento del proceso de frenado del Estadio 2 (luego de activar el QR1), usted necesite separarse por completo de su kite, deberá activar también el sistema de desenganchado rápido (QR) ubicado en su correa bypass (FIG 3/4)

**Importante:** La desconexión del kite puede causar que su kite se suelte y vuele en dirección del viento. Evite por todos los medios, desconectarse en una situación donde su kite suelto pueda lastimar a otros. Si se desconecta de su kite en el mar también puede estar la posibilidad de no recuperar el kite en caso de que se le vuele. Tenga extrema precaución y use su sentido común en el momento de desconectarse de su kite.

### Regulando la Línea de Aterrizaje SLF

Una vez que haya recuperado su equipo de manera segura en la playa, necesitara volver a regular la línea de seguridad para ser utilizada otra vez. Estire sus líneas como si fuera a engancharlas a su kite nuevamente. Separe las líneas unas de otras de modo que cada línea quede acostada de forma paralela a la otra. Asegúrese que la línea de seguridad no quede enroscada con otra. Vuelva a regular el QR1 como se especifica en la página 15 del manual.

FIG 1

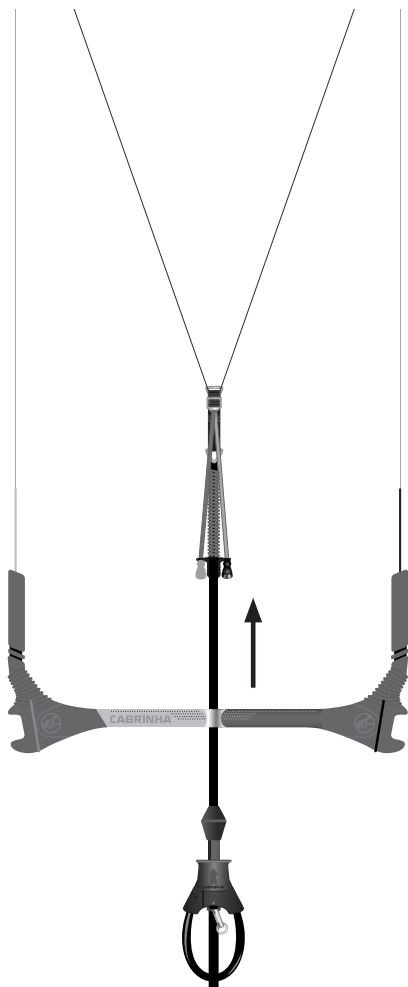

FIG 2



FIG 3



FIG 4



# AJUSTE DE LA BARRA OVERDRIVE

## AJUSTE DE LA BARRA OVERDRIVE .

La barra Overdrive tiene un método de cambio del largo de la barra. Para satisfacer distintos estilos de navegación o varias medidas de kite.

### OVERDRIVE OPERATION.

#### Regulado del Ajuste Desde Adentro Hacia Afuera.

- Despacio empuje la parte final superior de la barra hacia adentro levemente esto a cambio afloja el peso en el mecanismo de agarre.
- Con la sección superior hacia adentro, tire hacia abajo el agarre Overdrive, y afloje la parte final superior de la terminación de la barra. (FIG 1).
- Tire la parte superior final de la terminación de la barra hacia afuera hasta escuchar la conexión de agarre. Como una guía visual y para su referencia vera que el agarre se ha movido hacia arriba en dirección al final de la barra. (FIG 2).
- Repita este proceso para el otro lado de la barra antes de volar el kite.

#### Regulado del Ajuste Desde Afuera Hacia Adentro.

- Despacio empuje la parte final superior de la barra hacia afuera levemente esto a cambio afloja el peso en el mecanismo de agarre.
- Con la sección superior hacia afuera, tire hacia abajo el agarre Overdrive, y afloje la parte final superior de la terminación de la barra. (FIG 3).
- Tire la parte superior final de la terminación de la barra hacia adentro hasta escuchar la conexión de agarre. Como una guía visual y para su referencia vera que el agarre se ha movido hacia arriba en dirección al final de la barra. (FIG 4).
- Repita este proceso para el otro lado de la barra antes de volar el kite.

FIG 1



FIG 2



FIG 3



FIG 4



**PRECAUCION:** Se recomienda revisar que las terminales de la barra funcionen correctamente antes de su uso y que ambas terminales estén trabadas en la posición requerida. (fuera/ fuera o dentro/dentro).

### Mantenimiento y Cuidado del Overdrive.

- Lave el sistema Overdrive 1X de manera frecuente con agua dulce. Haga esto poniendo la barra completa en un balde de agua dulce y déjelo reposar por 5 minutos. Mientras que esta dentro del agua gire el lazo de arnes Overdrive y tambien haga funcionar los terminales de la barra Overdrive. Deje secar el sistema Overdrive 1X por completo antes de guardarlo.
- Asegúrese de escurrir toda la arena del sistema Overdrive antes de navegar.
- Asegúrese que el perno de seguridad este enganchado de manera firme al puente Overdrive (como se menciona en la pagina 17 FIG 8)
- Use el punto de enganche de la correa correcto ubicado en el sistema Overdrive (como se menciona en la página 18 FIG 2)
- Rutinariamente haga funcionar el desenganchado QR2.
- Para ayudar a la longevidad de las terminales de la barra Overdrive, enjuague rutinariamente con agua las terminal de la barra desde la parte superior hacia abajo.

## **⚠️ ADVERTENCIA**

### **MANEJAR**

Esta es una lista de técnicas para ser recordadas y aplicadas. Asegúrese siempre de buscar instrucción de un profesional.

#### **Puntos claves a recordar**

- Cuando practica manejar su kite en la tierra, siempre recuerde que su kite tiene mucha potencia. Prepárese y este a salvo. Les sugerimos que desarrolle sus habilidades manuales de kite en la tierra y con un kite de entrenamiento, y luego pase al agua para mas practica utilizando las técnicas de "Arrastre del cuerpo" (Body ORragging) con su kite normal.
- Cuando este aprendiendo a volar un kite, siempre mantenga la mirada en el kite.
- Maneje despacio. No haga movimientos abruptos con su barra de control.
- Tenga en cuenta la potencia del kite.
- Nunca gire la barra de control como si fuera un volante de auto. Esto no sirve para manejar un kite y poQRía causar que el kite quede fuera de control.

#### **Manejando el kite hacia la izquierda**

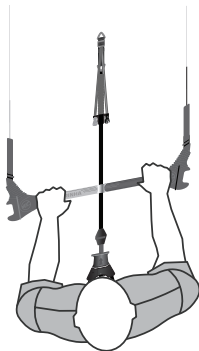

- Tome la barra con ambas manos, tome como referencia la apertura de hombros para saber la distancia correcta.
- Con sus ojos mirando al kite, tire levemente de su barra de control con su mano izquierda, en dirección a su cuerpo. Esto le permitirá doblar su brazo izquierdo y dejar el brazo derecho extendido.
- Es importante dejar un brazo extendido; no tire ambos brazos hacia su cuerpo al mismo tiempo.
- Tire despacio. Cuanto mas rápido haga los movimientos, mas rápido reaccionara su kite, doblara y generara mas potencia.
- Una vez que el kite empieza a girar, continuara girando a la izquierda hasta que usted 'le indique' lo contrario.
- Este preparado para conducir el kite hacia la dirección contraria.

#### **Manejando el kite hacia la derecha**

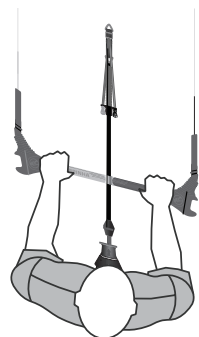

- Tome la barra con ambas manos, tome como referencia la apertura de hombros para saber la distancia correcta.
- Con sus ojos mirando al kite, tire levemente de su barra de control con su mano derecha, en dirección a su cuerpo. Esto le permitirá doblar su brazo derecho y dejar el brazo izquierdo extendido.
- Es importante dejar un brazo extendido; no tire ambos brazos hacia su cuerpo al mismo tiempo.
- Tire despacio. Cuanto mas rápido haga los movimientos, mas rápido reaccionara su kite, doblara y generara mas potencia.
- Una vez que el kite empieza a girar, continuara girando a la derecha hasta que usted 'le indique' lo contrario.
- Este preparado para conducir el kite hacia la dirección contraria.



# ¡PAUSA!

**PARA REGULAR KITE CABRINHA, DIRÍJASE A SU MANUAL DEL USUARIO PROVISTO CON EL KITE.**

**SI NO ESTA SEGURO DE CUAL ES EL SISTEMA DE CONTROL COMPATIBLE CON ESTE KITE, POR FAVOR DIRÍJASE AL CUAQRO DE COMPATIBILIDAD DE LOS SISTEMAS DE CONTROL/KITE DISPONIBLES ON LINE EN [WWW.CABRINHAKITES.COM](http://WWW.CABRINHAKITES.COM)**

## DESPEGANDO CON UN AYUDANTE

1. Antes de despegar, re familiarícese con su sistema de desenganchado rápido en el caso que deba activarlo. Asegúrese que este regulado correctamente.
2. Luego, revise sus líneas, su barra, y sus lugares de despegue y aterrizaje cuidadosamente; si todo esta bien, entonces usted esta listo para despegar su kite. Asegúrese que su kite este inflado correctamente, esto es fundamental para el re despegue de su kite.
3. Antes de despegar, organice una señal de desenganche clara y definida con su ayudante la cual ambos entiendan.
4. Enganche la Correa Bypass en el punto de enganche de la misma.
5. Luego, active el pasante de seguridad.
6. Haga que su ayudante se pare a 100° fuera del viento.
7. Su ayudante deberá agarrar el kite del medio del borde de ataque, con el mismo en posición vertical y apuntando al viento.
8. Su ayudante deberá estar parado detrás del kite, ni al costado ni adelante del kite.
9. Aparte, su ayudante NO DEBE tocar las bridas o las líneas de vuelo.
10. Con la barra de control en sus manos a la altura de su pecho, de unos pocos pasos para atrás así tensará las líneas.
11. Indique a su ayudante mediante una clara señal que suelte el kite. Es importante que su ayudante le permita que usted conduzca el kite de sus manos.
12. **PRECAUCIÓN:** Su ayudante NO DEBE lanzar el kite al aire. Instrúyalo ANTES DEL DESPEGUE para que no haga esto. Cuando el kite es lanzado al aire, interfiere en la habilidad del kite para despegar bien. Cuando es lanzado, el kite podría despegar abruptamente y con mucha potencia o no despegara para nada. Es una manera muy peligrosa para despegar.
13. Una vez que su ayudante suelte por completo el kite, haga que el mismo se mueva en la dirección en contra del viento y fuera de su camino.
14. DESPACIO conduzca el kite hacia el borde de potencia de la ventana de viento. NO HAGA movimientos bruscos. Cuanto mas lento maneje el kite, mas seguro estará y mas control tendrá.
15. Con el kite en el borde de potencia de la ventana y con el viento en su espalda, camine despacio hacia la orilla, controlando constantemente el kite con su mirada. Debe saber lo que el kite hace en todo momento.
16. Si algo sale mal durante el despegue, debe estar preparado para empujar la barra de control hasta arriba y quitarle toda la potencia al kite.
17. **PRECAUCIÓN:** Cuanto mas viento haya durante el despegue, mas rápido ocurrirán las cosas. Por esta razón es sumamente importante que usted despegue el kite despacio y de manera segura.

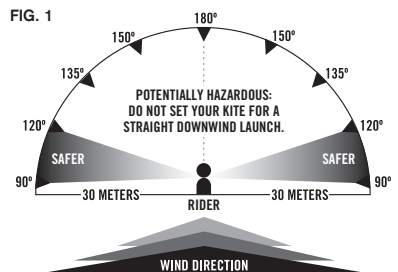

# ATERRIZAJE

---

## ATERRIZAR EL KITE CON UN AYUDANTE

1. Anterior al despegue, asegúrese que su ayudante haya sido instruido en como aterrizar un kite correctamente.
2. También, siempre debe determinar lugares adecuados para aterrizar su kite antes de despegarlo.
3. Habiendo hecho eso, asegúrese que cuando se este dirigiendo a la costa, su lugar de aterrizaje todavía sea seguro, sin gente y sin ningún obstáculo.
4. Nunca aterrice su kite arriba, sobre, o cerca de otros, especialmente si están a favor del viento de donde usted este. El área de aterrizaje debe ser sin gente, mascotas, líneas de kite, árboles y otros obstáculos.
5. A medida que se acerca a la costa, mantenga su kite bajo y cerca del agua, en el borde de potencia de la ventana.
6. Tire o sáquese la tabla y arrástrese (body QRag) el tramo final hasta la costa. No se aproxime a la costa teniendo velocidad.
7. Conduzca despacio su kite hacia el viento en dirección a su ayudante.
8. Su ayudante debe estar a barlovento de su kite cuando se acerca.
9. Una vez que el kite este tocando el suelo, su ayudante deberá agarrar el kite del tubo chico ubicado en el centro del kite. El/ella deberá agarrar el kite del mismo lugar de donde lo hizo cuando lo despegó.
10. Su ayudante NO DEBE agarrar el kite de las bridas o de las líneas de vuelo.
11. Su ayudante debe EVITAR agarrar el kite de la punta del ala o del borde de fuga del kite. Agarrándolo de cualquiera de estos dos lados causara que el kite se gire o comience a dar vueltas; se tornara muy difícil de maniobrar.
12. Una vez que su ayudante haya agarrado el kite de su borde de ataque, el/ella deberá caminar con el kite alejándolo de la costa.
13. Su ayudante puede seguir sosteniendo el kite o asegurarlo, dándolo vuelta, con los tubos hacia abajo y el borde de ataque apuntando al viento, y poniéndole un poco de arena o bolsas de arena sobre el mismo.
14. Una vez en la tierra, con su kite asegurado, puede enrollar las líneas.



**IMPORTANTE PRECAUCIÓN:** El inflado correcto de los tubos, especialmente el tubo principal, es imperativo para poder relanzar su kite desde el agua.

- Cuando su kite se cae estando dentro del agua, sepa que su kite puede relanzarse por su cuenta, generalmente cuando uno no lo espera, así que este preparado.
- Si su kite se cae de frente, con el borde de ataque y los tubos mirando al agua, debe conducir el kite hacia un costado para poder re despegarlo.
- Tire de la línea trasera principal hacia su cuerpo. Mantenga una tensión constante sobre esta línea principal.

**NOTA:** Asegúrese de no enrollar la línea principal alrededor de su mano y no permita que su cuerpo se enrede en las líneas. Necesitara tirar tanto como 2 metros para poder levantar la punta del ala.

- Clave: mantenga la tabla en sus pies y enfrente suyo. Esto frenara el impulso hacia delante y aumentara la velocidad del re despegue. Necesitaraa tirar tanto como un metro completo de la línea lider para poder levantar la punta del kite.
- Una vez que la punta comienza a levantarse, el kite rotara sobre un lado rápidamente.
- Una vez que este sobre un lado, el kite comenzara a moverse hacia el borde de la ventana. Deberá hacer una maniobra al kite y llevarlo hasta el borde de la ventana; para hacer esto siga agarrado a la misma línea principal hasta que el kite quiera relanzarr.
- A veces, especialmente en condiciones de viento leve, debe tener paciencia hasta que el kite encuentra el camino hacia el borde de la ventana del viento. No se impaciente y comience a tirar de ambos lados de la barra. Esto solo confunde al kite. Siga trabajando el kite y diríjalo hacia el lado que usted eligió.
- Cuando el kite este listo para redespegar, afloje la línea principal y conduzca el kite hacia arriba en dirección al cielo. Despacio conduzca el kite hacia el cielo y nivele su barra. Este preparado para quitarle potencia al kite empujando la barra de control hacia el kite.



1



2



3



4



5



6

# PUESTA A PUNTO

## PUESTA A PUNTO DEL KITE

Proper tuning of your kite is essential for best performance. A properly tuned kite increases its efficiency, speed, and allows the kite to de-power correctly. The following guidelines will help you to properly tune the kite to suit your style of riding.

- Todos los modelos tienen un punto ideal el cual es adquirido por la tensión correcta de las líneas de manejo traseras y las líneas de freno delanteras. La puesta a punto justa puede ser lograda haciendo pequeños ajustes a la correa de ajuste central.
- Por favor note que, dado al gran rango de frenado disponible en este sistema, el CAC es utilizado para posicionar la barra dentro del rango de frenado. Si usted se encuentra navegando con los brazos completamente extendidos y inclinado hacia delante a la altura de la cintura, usted puede tirar de la bolita roja y la barra se moverá en dirección a usted.
- Este es muy sensible al "sobre cazado". Demasiada tensión de las líneas traseras puede causar que el kite vuele despacio o hasta hacia atrás en condiciones de viento leve. El sobre cazado también disminuirá el porcentaje de cerrado disponible en el rango de frenado.
- No "cace demasiado" el kite. El primer objetivo es regular el kite para que tenga máxima potencia mientras se le permite que vuele eficientemente a través del cielo. Mas potencia y giro rápido es logrado tensionando las líneas de manejo (traseras). Esto se denomina "Cazando las líneas traseras del kite". Hay de todos modos, un punto de disminución de regreso. Demasiada tensión aplicada a las líneas traseras hará que el kite vuele despacio a travez del cielo y no le permitirá volar al borde de la ventana de potencia.
- Con el kite directamente sobre la cabeza, engánchese al arnés y cace completamente el kite (power up). Si el kite esta demasiado cazado, el kite se sentara hacia atrás en la ventana.

**NOTA:** tenga cuidado de no salir volando, dejar el kite sobre la cabeza por periodos largos de tiempo aumenta el riesgo de que este fenómeno ocurra. Si siente que esta siendo levantado, desvente el kite inmediatamente y este listo para tirar de su sistema de desenganchado rápido.

- Quitele potencia al kite tirando del CAC hasta lograr el efecto deseado. Cuanto mas tire de este sistema menos potencia tendrá el kite. Tenga en cuenta que todavía podrá quitarle la potencia al kite con el lazo de freno, entonces no le quite demasiada potencia con este sistema. Para aumentar la potencia, tire hacia abajo de la pelotita negra de ajuste de potencia ubicada en la unidad de frenado Override. Frene el kite tirando del CAC hasta obtener el efecto deseado. Cuanto mas tire del CAC menor va a ser la potencia que tenga el kite. Tenga en cuenta que todavía podrá frenar el kite a través del Lazo de Frenado, así que no lo frene demasiado con el CAC. Para recobrar la potencia, tire hacia debajo de la bolita negra de ajuste de potencia.

## VISTA DEL KITE DESDE LA PERSPECTIVA DEL NAVEGANTE.

### KITE EN POSICIÓN NEUTRAL DIRECTAMENTE SOBRE LA CABEZA DEL NAVEGANTE.

Punta del kite sobre cazado  
(demasiada tensión de las líneas traseras)

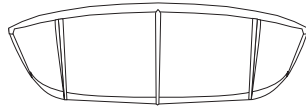

Trimado correcto

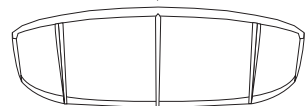

## TERMINOLOGÍA USADA FRECUENTEMENTE PARA REFERIRSE AL KITEBOARD Y AL VIENTO

### A

#### A FAVOR DEL VIENTO

La dirección en la cual vuela el viento.

#### ARNÉS

Una parte del equipo usado para conectar temporalmente al navegante con la línea del arnés que va a la barra de control. Esto le permite al navegante que guarde energía utilizando el peso de su cuerpo mas todos sus músculos para colgarse del kite. Los mas comunes son los arneses de cintura (se agarra alrededor del torso) y el arnés de asiento (se agarra a la cintura y alrededor de la ingle).

#### ARRANCANDO DESDE EL AGUA

El movimiento del piloto por el cual el/ella pasa de estar sentado o acostado en el agua a pararse en la tabla.

**ARRASTRE** – El arrastre ocurre cuando el kite esta sobre la cabeza del navegante en la posición neutral. La inestabilidad en el viento puede ocasionar una fuerza vertical repentina y levantar al navegante por el aire.

#### ARRASTRE CON EL CUERPO

Este es un paso o táctica de instrucción en la cual el piloto vuela el kite mientras esta en el agua, pero sin la tabla. El piloto despegara el kite, luego caminará hacia el agua, y básicamente se arrastrará por el agua mientras practica las técnicas de vuelo, relanzamiento y auto rescate.

#### ATERRIZAJE

La acción de bajar el kite en el agua o la costa.

#### AUTO DESPEGUE

Una técnica por la cual el piloto despega el kite sin asistencia, generalmente sujetando una punta del kite con un poco de arena hasta que el/ella este listo para el despegue.

### B

**BAR** (Unidad) – Una unidad de presión

- 1 bar = 14, PSI
  - 1 mbar = 0,015 PSI
- PSI – Una unidad de presión. Libra por pie cuadrado.
- 1 PSI = 68.9mbar

#### BARLOVENTO

El lado del navegante que esta en contra del viento.

#### BARRA DE CONTROL

Dispositivo de manejo utilizado por el navegante para manejar el kite.

**BLOQUEADOR DE AIRE** – una válvula doble que permite un solo punto de inflado y desinflado del kite.

#### BRIDAS

Las líneas que salen de las puntas del kite. Las líneas de vuelo estarán enganchadas desde la barra de control hasta estas bridas como conexión entre la barra de control y el kite.

Puntos de tensión – los puntos de enganche de las bridas.

#### BYPASS™ LEASH SYSTEM

Una característica de correa de seguridad recomendada para todos los usuarios. Este sistema incorpora el QR2 el cual separara al usuario del kite si el QR1 fue activado.

### C

#### CLIPS DE AIRE

Ganchos o clips que evitan la transferencia de aire entre el tubo principal y los tubos chicos.

#### CORREA DE AJUSTE CENTRAL (CAC)

Se utiliza para frenar o quitar potencia al kite cambiando la relación entre el largo de las líneas traseras y delanteras. También es utilizada para posicionar la barra más cerca del navegante.

### D

#### DERIVADO

Una dirección de viaje relativa a la dirección del viento. Generalmente 90-160 grados fuera del viento.

#### DESENGANCHADO RÁPIDO PARA SEGURIDAD

Puntos de conexión en el sistema de control que el navegante puede activar en una emergencia. La correa del arnés de rápido desenganche (patentada) la cual esta conectada al kite y al navegante, esta diseñada para desconectarlo en una emergencia.

#### DESPEGUE

Movimiento en el cual el piloto conduce el kite desde las manos del ayudante hacia el cielo.

#### DR2

Un desenganchado rápido secundario en el lazo de arnés, el cual cuando es activado separa la línea de aterrizaje del lazo de arnés. De esta manera separa el kite del navegante.

### E

#### EN CONTRA DEL VIENTO

La dirección de donde esta soplando el viento.

#### ESCALA DE BEAUFORT

Un sistema para estimar la fuerza del viento basada en los efectos que tiene el viento en el medio ambiente físico (ej. El comportamiento de las olas, humo, etc.). No se utilizan instrumentos de medición para determinar la fuerza del viento en este punto de la escala (0 = calmado hasta 12 = huracán).

#### ETAPA 2 DE FRENADO

La Etapa 2 de frenado es una función incorporada al 1X la cual le permite al navegante auto aterrizar un kite en el agua o la tierra.

# GLOSARIO

---

## F

---

### FREANDO ESTADIO 2

El estadio 2 de frenado es una función incluida en el 1X el cual le permite al navegante auto aterrizar el kite en el agua o en la tierra.

## I

---

### INFLADOR

Dispositivo usado para inflar el kite.

## K

---

### KITEBOARDING

Término utilizado para describir el deporte de practicar kite a potencia en el agua o la nieve.

### KITESURFING

Otro término utilizado para describir la práctica del kite a potencia en el agua.

### KITE DE ENTRENAMIENTO

Un kite que puede ser utilizado en la tierra para estimular los movimientos usados en el kitesurf. Es una herramienta de aprendizaje e instrucción excelente. A pesar de su pequeño tamaño, este kite tiene potencia, entonces este alerta.

### KITE INFLABLE

Un kite con tubos inflables diseñado para que flote y para facilitar el relanzamiento desde el agua.

## L

---

### LINEA FLAG SIMPLE

La SLF es una brida y sistema de control simplificados, la cual brinda 2 estadios de frenado a la vez sin problema alguno.

### LÍNEAS DE FRENO

Las dos líneas de vuelo centrales que se conectan a las bridas del borde de ataque del kite- una a la punta izquierda del ala, la otra a la punta derecha del ala. Estas líneas asisten cuando se le saca potencia al kite (depowering).

### LÍNEAS DE MANEJO

Las dos líneas de vuelo de afuera que se conectan a las bridas del borde de fuga del kite- una a la punta izquierda del ala y la otra a la punta derecha del ala.

### LÍNEAS DE VUELO

Un término utilizado para describir las cuatro líneas incluidas en el paquete con su kite. Estas líneas conectan las bridas del kite a las líneas principales en la barra de control y miden generalmente entre 20-30 metros de largo.

### LÍNEAS PRINCIPALES

Las líneas que se conectan directamente con la barra de control. TenORá que enganchar estas líneas con las líneas de vuelo para así poder conectarlas a su barra.

### LUFF

Término utilizado para describir lo que le pasa al kite en un lull, o sea en un cese de viento. También usado para describir el frenado completo del kite.

### LULL

Término utilizado para describir al viento cuando disminuye su potencia, por algún período de tiempo.

## M

---

### MILLAS POR HORA

Millas por hora. Una medida de velocidad.

1 mph= 1.6 kilómetros por hora.

## N

---

### NUDOS

Una medida de velocidad basada en millas náuticas.

1 nudo= 1 milla náutica por hora.

1 nudo= 1.15 millas por hora.

1 nudo= 1.85 kilómetros por hora.

## P

---

### PLANEÓ

Momento en el cual el navegante logra que la tabla se despegue controladamente del agua.

### POCA POTENCIA

Una situación en la cual el piloto tiene un kite no lo suficientemente potente para su peso, fuerza, y/o condiciones del viento.

### POSICIÓN NEUTRAL

Esta es la posición en el cielo justo sobre la cabeza del piloto. Si el piloto nivela la barra, el kite se orientará hacia la posición neutral. De todos modos es difícil y peligroso mantener el kite en esta posición. Aunque en esta posición el kite se muestre estable y se haga sentir como que no tiene nada de potencia o no tire mucho, es también la posición en la cual en la tierra el piloto está más expuesto a ser tirado por el viento y salir volando. En el agua, la posición neutral puede ser utilizada para descansar mientras se acomoda la tabla, pero en la tierra les aconsejamos fuertemente no utilizar la posición neutral. Después del despegue, es mejor dirigirse directamente al agua sin demorarse. NO se quede con el kite en la tierra si está en posición neutral. Es MUY peligroso.

## Q

---

### QR2

Un desenganchado rápido secundario ubicado en la correa bypass. Cuando se activa separa la línea de seguridad del usuario. Así separando al kite de su usuario.

### QUICKLOOP

Quickloop se refiere al cuerpo moldeado del lazo de arnes. Este sistema le brinda al usuario una manera rápida y efectiva de re-conectarse al lazo del arnes luego del despliegue del QR1.

## R

### RECOIL

Recoil es un ítem conveniente el cual le permite a los navegantes un lugar donde descansar la barra mientras se la gira luego de un truco de rotación. También sirve como una unidad para mantener la tensión en los adaptadores elastisados mientras los mantienen al alcance de la mano.

### RELANZAMIENTO

El movimiento en el cual el piloto conduce el kite fuera del agua y de nuevo al cielo. Una característica de correa de seguridad opcional la cual es recomendada para los principiantes y escuelas de kitesurf, y para navegantes que practican kitesurf sin estar enganchados en el loop del arnés.

## S

### SOBRE-VELADO

Una situación en la cual el piloto tiene un kite demasiado potente para su nivel de habilidad, peso, fuerza, y/o condiciones de viento.

### SOBRE POTENCIA

Una situación en la cual el navegante tiene un kite demasiado potente para su nivel de habilidad, peso, y/o condiciones de viento.

### SOTAVENTO

El lado del navegante que está a favor del viento.

### SPRINT

Tecnología de inflado rápido por un solo punto.

### QR-SISTEMA DE DESENGANCHADO RÁPIDO

Un punto de desengancho rápido en el sistema de control, el cual, al ser activado, desengancha el sistema de control del lazo del arnés. También conocido como QR principal.

## T

### TRASLUCHAR

El movimiento por el cual el piloto cambia de dirección la tabla que el/ella está navegando. El piloto cambia de estar amurado de buenas a malas o viceversa.

### TUBOS DE DISTRIBUCIÓN DE AIRE

Tubos que conectan el tubo principal con los tubos chicos.

### TUBO DE LÁTEX

El tubo inflable interno que se encuentra dentro del borde de ataque y dentro de los tubos de tela. (Imagine una bicicleta tiene ambas una rueda en la parte de afuera y un tubo interno el cual contiene el aire).

### TUBOS DE TELA

Los tubos de tela externos que se encuentran en el kite. Contienen los tubos de látex inflables internos (bladders), los cuales son llenados de aire para darle una estructura al kite.

### TUBO PRINCIPAL

El tubo inflable principal del kite. Ubicado en el frente del kite.

## V

### VIENTO ARRACHADO

Viento inconstante y que varía considerablemente de una fuerza a otra.

### VIENTO DE COSTA

Cuando el viento sopla directamente o en gran parte directo desde el agua hacia la tierra. No opere su kite en o cerca del agua con esta dirección de viento.

### VIENTO DE COSTA DE COSTADO

El viento sopla de la derecha o de la izquierda y desde la costa hacia la tierra. Esta es una combinación de los vientos de costado y de costa. Tenga precaución cuando opera un kite en o cerca del agua con esta dirección del viento.

### VIENTO DE COSTADO

Cuando el viento sopla de la derecha o de la izquierda, paralelo a la costa. Esta es la dirección ideal del viento para practicar kitesurf.

### VIENTO DE TIERRA

Cuando el viento sopla directamente o en gran parte de la tierra hacia el agua. No opera el kite en o cerca del agua en esta dirección de viento.

### VIENTO DE TIERRA DE COSTADO

El viento sopla de la derecha o de la izquierda y desde la tierra hacia el agua. Esta es una combinación de los vientos de tierra y de costado. No opere su kite en o cerca del agua con esta dirección de viento.

## Z

### ZONA DE POTENCIA

Esta es el área ubicada al frente y a los costados del piloto, pero excluyendo la posición neutral y las zonas. Es el área en la cual el kite tira más y tiene más potencia. Cuando se vuela en esta área, el kite puede ser potente y peligroso, entonces evite volar el kite en esta zona si usted está aprendiendo.

### ZONA NEUTRAL

Esta es el área que comprende la posición neutral y las áreas a la derecha y a la izquierda del piloto. La misma abarca las posiciones de mayor exposición al viento o a barlovento en las cuales volar el kite. Cuando se vuela aquí, el kite tiene menos potencia o arrastre que cuando está en la zona de potencia. De todos modos sea precavido cuando el kite está en esta zona, especialmente en la tierra, y especialmente en condiciones de viento arrachado.





