

POWERDRIVE 1:1

CONTROL SYSTEM USER MANUAL



MANUAL DEL USUARIO



ADVERTENCIA

NO UTILICE ESTE PRODUCTO HASTA TANTO HAYA LEÍDO Y ENTENDIDO LAS INSTRUCCIONES Y ADVERTENCIAS INCLUIDAS EN EL PRESENTE MANUAL, LAS CUALES SON PARA SU SEGURIDAD Y PROTECCIÓN. ESTA INFORMACIÓN ESTA SUJETA A CAMBIOS SIN PREVIO AVISO. PARA FUTURAS ACTUALIZACIONES POR FAVOR VISITE NUESTRA PAGINA WEB: WWW.CABRINHAKITES.COM

SI USTED ES MENOR DE 18 AÑOS, ESTE MANUAL DE INSTRUCCIONES Y ADVERTENCIAS DEBE SER LEÍDO PRIMERO POR UN ADULTO O TUTOR Y SOLO DEBE USAR ESTE PRODUCTO BAJO LA SUPERVISIÓN DE DICHA PERSONA.

La utilización de este producto expone al usuario a varios inevitables e inesperados riesgos. Los proveedores de estos productos no son responsables por ningún daño a propiedad privada o lesiones personales causadas por cualquier negligencia activa de los proveedores o por cualquier uso, mal uso, abuso o irresponsabilidad del usuario en la utilización de este producto.

El kiteboard es un deporte extremo. Los kites potentes, sus líneas y el equipo de control pueden ser peligrosos para los usuarios y para cualquiera que se encuentre cerca o a su alrededor en el momento de su uso. El kiteboard debe tomarse seriamente y le recomendamos que, por lo menos en los primeros tiempos de uso, busque el asesoramiento de instructores profesionales y de navegantes experimentados en este deporte. El uso inapropiado y/o sin cuidado de este kite puede traer aparejado un serio daño o muerte a usted u otros. No utilice su kite cerca de cables de electricidad, aeropuertos o calles, y mantenga sus líneas de vuelo lejos de la gente u obstáculos. Siempre utilice su kite en un área abierta, observe las condiciones del viento y climáticas, principalmente en áreas donde puede encontrar vientos de tierra, de costa o vientos muy fuertes. No intente utilizar su kite en el agua hasta tanto se sienta seguro y cómodo con el uso del kite de entrenamiento en la tierra. Use su tiempo para familiarizarse con el manejo de su kite y recuerde que usted es el único responsable por el manejo y por la seguridad de los que están alrededor suyo. A medida que aprenda el deporte, fije sus propios límites, respételos no los exceda. Si va a utilizar su kite en el agua, siempre use equipo de protección y dispositivos de flotación y no se enganche o ate de manera permanente a las líneas de su kite. El propósito del kite no es para usarse como dispositivo de flotación y mucho menos como un medio de flotación.

...continua en la próxima página

ADVERTENCIA

PRACTICA DEL KITEBOARD RECOMENDADA:

EL KITEBOARD es un deporte extremadamente diverso, con varias disciplinas y niveles de habilidad. Así como con todos los deportes, puede haber ciertos riesgos inherentes. El siguiente manual contiene puntos clave de seguridad para tener en cuenta cuando maneja su kite Cabrinha.

- El kiteboard es una actividad PELIGROSA y el uso del equipo de kiteboard trae aparejado el riesgo de serio daño personal a cualquier parte del cuerpo o hasta la muerte.
- Los daños en la práctica del kiteboard son un RIESGO INHERENTE, y la participación en la práctica del kiteboard implica que el usuario acepta estos riesgos.
- Los niños deben practicar este deporte siempre bajo supervisión de un adulto.
- Se recomienda fuertemente que los principiantes tomen lecciones.
- SIEMPRE revise el equipo antes de salir a navegar. Busque signos de desgaste o rotura particularmente en todas las líneas, la estructura de tela, los tubos, los tornillos y las uniones.
- Si alguna parte del equipo tiene algún signo de desgaste o rotura este debe ser reparado o reemplazado de inmediato y siempre antes de su uso. Si tiene dudas de cómo reconocer estos signos por favor contáctese con su representante o distribuidor Cabrinha más cercano. Detalles de cómo contactarlos están disponibles en www.cabrinhakites.com
- NUNCA genere una situación en la cual la rotura de una o varias partes del equipo puedan perjudicar o poner en riesgo su vida o la de otros; o que le imposibilite retornar a la costa por sus propios medios, sin la ayuda de otros.
- Asegúrese que los productos y accesorios que usted utiliza para completar el equipo, estén correctamente diseñados y fabricados, y adquiéralos de proveedores de renombre.
- Tómese su tiempo para estudiar las condiciones antes de navegar, estas incluyen el estado del mar, mareas, corrientes y pronóstico del tiempo. Preste atención cuando navega con viento proveniente de la costa.
- Familiarícese con el lugar de navegación antes de ingresar al agua. Infórmese con los navegantes locales acerca de cualquier peligro.
- Preste atención a la gente que se encuentra a su alrededor, especialmente nadadores y niños. Asegúrese de tener control de su equipo (tabla y aparejo) en todo momento, que no se vuelen por la playa o el agua.
- Utilice siempre chaleco salvavidas o chaleco de flotación. Use la indumentaria adecuada para la condición dada, como traje de agua (neoprene) o remera con protección UV. Se recomienda el uso de casco.
- Asegúrese siempre de avisar en donde va a navegar, y en cuanto tiempo tiene previsto regresar a la costa, siempre navegue acompañado.
- Preste atención a las condiciones cambiantes. Retorne a la costa si las condiciones cambian abruptamente, esto quiere decir si el viento baja o por el contrario si las olas o el viento aumentan abruptamente.
- A medida que practique y aprenda el deporte usted ira conociendo sus propias limitaciones, respételas no las exceda.
- No altere, modifique o cambie este producto.
- Este producto fue diseñado y producido para ser utilizado en la práctica del kiteboard en el agua o la nieve solamente.
- Conserve estas advertencias, precauciones e instrucciones para futura referencia.
- El manual contiene puntos clave de seguridad para tener en cuenta cuando se opera un kite Cabrinha, o parte del equipo de kiteboard en el agua, la tierra o la nieve.

ADVERTENCIA

USO EN LA NIEVE PAUTAS GENERALES

- Los puntos enumerados bajo el título Práctica del kiteboard recomendada también se aplican al uso de este producto en la nieve. Por favor lea los párrafos anteriores aunque su intención sea utilizar este producto en la nieve principalmente.
 -
 - Estos kites están pensados para el uso en la nieve como un dispositivo de tracción para impulsar al usuario a través de amplias superficies de nieve de una manera controlada y apropiada.
 - No intente utilizar este kite como un dispositivo de vuelo. No utilice este kite para planear o volar alto desde cerros, riscos o laderas.
 - No intente lanzarse hacia el aire de ningún modo que pueda causar un impacto excesivo al aterrizar.
 - Debe tener precaución extrema cuando se utilice el kite en una región montañosa, terreno desparejo o glaciares. Las condiciones del viento en estas regiones son notoriamente inestables y pueden cambiar en velocidad y dirección repentinamente.
 - Nunca utilice este producto cerca de cables de tensión, cables de ascensores, árboles, u otros obstáculos.. El contacto con estos obstáculos puede causar serio daño o la muerte.
 - Nunca se ate a ningún objeto fijo o móvil tal como una estaca, moto de nieve, o auto mientras este volando el kite.
 -
 - Siempre mantenga el control y sea capaz de parar o evitar a otras personas u objetos.
 - **SNOWKITE:** La gente que esta a favor del viento o bajando una montaña tiene prioridad de paso. Es su responsabilidad esquivarlos.
- 1) **SNOWBOARD:** La gente que esta bajando una montaña tiene prioridad de paso. Es su responsabilidad esquivarlos. No debe pararse en un lugar donde obstruya a otros o no sea visible.
 - 2) Cada vez que comienza o se cruza con otros mire en

dirección contraria al viento/hacia arriba de la montaña y ayude a otros.

- 3) Utilice siempre dispositivos para prevenir que el equipo se vuele.
- 4) Observe todos los carteles y advertencias exhibidos.
- 5) Manténgase alejado de lugares cerrados.
- 6) **SNOWBOARD:** Debe tener conocimiento y ser capaz de subir, andar y bajarse de una manera segura de los medios de elevación previamente a su uso.
- 7) No practique snowboard/snowkite cuando este cansado o bajo la influencia de alcohol o drogas.

El terreno y las condiciones para practicar snowboard / snowkiting varían constantemente—preste atención y evite cualquier estructura hecha por el hombre, árboles, rocas, escombros, variaciones en el terreno o montañas, zonas de avalanchas, grietas, acantilados, cables de tensión, aguas peligrosas, cambios en la superficie o textura de la nieve a raíz de la exposición solar o a la diferencia de altitud, cambios en el viento y el clima, y cualquier otra condición que pueda afectar su habilidad de controlar correctamente su tabla de snowboard o su snowkite.

INDICE

- 2 Introducción
- 3 Información Importante
- 4 Viento, Agua & Condiciones climáticas / Cuadro de rango de viento
- 5 Conozca su nivel de habilidad / Lugares para practicar kitesurf
- 6 Cuidado del kite
- 7 Protocolo de playa
- 8 Area de operación
- 9 Posiciones del kite, Zonas & Potencia

VISTA GENERAL DEL KITE & SISTEMA DE CONTROL

- 10 POWERDRIVE 1:1

ARMADO

- 12 Corrección del largo de las líneas
- 14 Armado el despegue a favor del viento
- 15 Armado el despegue en contra del viento

MANEJO

- 16 Sistema de desenganchado rápido
- 17 Perno de Seguridad
- 18 Cinta de Ajuste Central
- 19 Correa BYPASS™
- 20 Manejar
- 21 OVERRIDE™ 2

- 23 PAUSA
- 24 Despegue
- 25 Aterrizaje
- 26 Redespegue
- 27 Puesta a punto

REPARACIONES

- 28 Cambiando las Líneas de vuelo
- 29 Glosario

POWERDRIVE 1:1

USER MANUAL

INTRODUCCIÓN



GRACIAS por haber adquirido un kite Cabrinha y bienvenidos al deporte denominado kiteboard. Como ustedes ya saben, la emoción del kiteboard atrae a personas de diversas edades y de todas las partes del mundo. Es uno de los deportes más dinámicos y de rápido crecimiento en todo el mundo.

PRECAUCIÓN: El kiteboard puede ser abrumador si no se lo aborda de una manera segura y con conocimiento del mismo. Por esta razón hemos provisto este extenso manual del usuario. Le ayudara a conocer su nuevo kite y las maneras seguras de cómo utilizarlo. Contiene información relacionada al armado, cuidado y mantenimiento de su kite Contra. Para información sobre la operación del kite incluyendo como potenciar y frenar su kite debe referirse al manual provisto con su sistema de control Cabrinha. Por favor tenga en cuenta que solo un sistema de control Contra 3 compatible le brindara todas las funciones de seguridad y rendimiento asociadas con su kite de arco. Consulte www.cabrinhakites.com para una lista de sistemas de control compatibles para ser utilizados con este kite.

Por favor lea este manual cuidadosa y completamente antes de utilizar su kite. Este manual no reemplaza las lecciones propiamente dichas de kite sino que es un suplemento de las mismas. No intente practicar el kiteboard sin una enseñanza apropiada. Hará que este deporte sea mas seguro, no solo para usted, sino para los que lo rodean.

INFORMACIÓN IMPORTANTE

INFORMACIÓN IMPORTANTE

El kiteboard es un deporte extremadamente diverso, con varias disciplinas y niveles de habilidad. Como en todos los deportes, puede haber ciertos riesgos inherentes. A continuación encontrará claves de seguridad a tener en cuenta cuando utilice su kite Cabrinha.

- Familiarícese con el armado y utilice los sistemas de seguridad provistos: **VERRIDE** y lazo De arnés del QRS (sistema de desenganche rápido).
- Asegúrese de que su sistema de control este armado y utilícelo siguiendo las instrucciones provistas.
- Asegúrese de que su kite sea compatible con su sistema de seguridad.
- Siempre utilice su kite Cabrinha con una correa bypass.
- **NUNCA** quede permanentemente enganchado al kite, a la barra o a las líneas. **NUNCA** utilice este kite como un dispositivo de vuelo.
- **NUNCA** toque las líneas cuando están tensionadas; no agarre el kite utilizando estas líneas.
- Cuando el kite esta inflado pero no en uso, asegúrelo con arena o algo pesado y no- abrasivo; cuanto mas peso mejor (Para mas información ver "Cuidado del kite"). Un kite inflable saldrá volando aunque no tenga un navegante, por esto piense en los que están a su alrededor y asegure su kite. Su kite puede causar serio daño o muerte si despega inesperadamente.
- No preste su equipo a alguien que no haya sido completamente instruido en el uso de kites inflables. Los otros usuarios también deben leer este manual del usuario y ser experto en todos sus puntos.
- Revise su equipo antes de ingresar al agua. Asegúrese que sus líneas de vuelo, sistema de seguridad, paracaídas, tabla, etc. estén armados correctamente y funcionando perfectamente.

EQUIPO DE PROTECCIÓN

- Recomendamos fuertemente la utilización de los siguientes artículos de protección
- Casco
- chaleco salvavidas, chaleco de protección contra impactos o chaleco de flotación
- Traje de Neoprene
- Guantes
- Protección para los pies
- Protección para los ojos
- Navaja
- Pantalla solar

INFORMACIÓN IMPORTANTE

INFORMACIÓN IMPORTANTE

VIENTO, AGUA, Y CONDICIONES CLIMÁTICAS

- No desestime la fuerza del viento.
- Este alerta a inesperadas y cambiantes condiciones climáticas.
- Evite vientos provenientes de la tierra y de la costa.
- Evite el viento fuerte y arrachado.
- Tenga cuidado con la condición de las olas, especialmente cuando esta aprendiendo.
- Instrúyase sobre mareas y corrientes
- Tenga en cuenta su nivel de habilidad. No practique kitesurf si las condiciones superan su nivel de habilidad.
- Instrúyase sobre la temperatura del aire y del agua y utilice protección apropiada contra estos factores.
- No utilice este producto en tormentas eléctricas.
- Utilice un anemómetro para determinar la velocidad del viento cuando sea necesario.
- No utilice un kite demasiado grande. Consulte su Cuadro de rango de viento para saber cual es la medida recomendada. Use su sentido común. Si tiene dudas sobre la medida a utilizar, elija un kite mas chico en vez de mas grande.
- Asegúrese de que usted este físicamente capacitado para operar los dispositivos de seguridad de desenganchado rápido y el Override provistos con el kite. Tanto este Kite como los sistemas de control del mismo fueron diseñados basándose en el peso de un usuario tipo de 75 kg.

Los navegantes con un peso mayor a 75 kg, deberán ejercer una fuerza mayor para operar el sistema de desenganchado rápido que los usuarios mas livianos. El incremento en la fuerza del viento también requerirá de una fuerza mayor para operar el sistema de desenganchado rápido. Asegúrese de buscar un consejo profesional de alguien como su Representante Cabrinha autorizado sobre el rendimiento de sus sistemas de seguridad en relación al peso del cuerpo.

INFORMACIÓN IMPORTANTE

SEPA SU NIVEL DE HABILIDAD

No intente practicar kitesurf sin una instrucción apropiada.

- No navegue solo.
- Despegue, aterrice, y navegue con un compañero o tenga a alguien en la costa que lo este mirando.
- Asegúrese de estar en buenas condiciones físicas antes de utilizar este producto.
- Practique de volar un kite chico, un kite de tracción o un "kite de entrenamiento" antes de volar este kite.
- Cuanto mas tiempo pase con el kite de entrenamiento, más seguro y rápido va a aprender.
- Asegúrese de ser un experto nadador antes de utilizar este producto en o cerca del agua.
- Asegúrese de que las condiciones del viento y del agua estén dentro de su nivel de habilidad y de haber elegido correctamente su equipo.
- Nunca navegue con el kite más lejos de la costa de lo que puede nadar de regreso.
- Siempre reserve un poco de energía; termine su navegación antes de llegar a estar exhausto.
- Asegúrese de haber hecho la tarea y de haber aprendido sobre las precauciones de seguridad en todos los aspectos de este deporte: armando, despegando, aterrizando, volando, navegando, practicando kitesurf entre otros navegantes, auto rescate, etc.
- Domine los sistemas de seguridad antes de despegar su kite.
- Entienda la teoría de auto rescate antes de utilizar este producto en o cerca del agua.
- Nunca deje a una persona la cual no conoce sobre kites inflables, que despegue, ayude a aterrizar o utilice su kite. Va a poner en peligro a esa persona, a usted, así también como a los que están alrededor suyo.
- Usted es responsable por el propio manejo de su kite.

LUGARES PARA PRACTICAR KITEBOARD

- Tenga en cuenta leyes y reglas locales con respecto a este producto y las áreas en las cuales puede utilizarlo.
- Hable con los navegantes locales sobre las condiciones climáticas y las reglas de la playa.
- Revise cuidadosamente el área antes de despegar su kite.
- Asegúrese de tener suficiente espacio para despegar, aterrizar y utilizar este producto.
- Debe tener por lo menos 100 metros de espacio libre a ambos lados suyo y a favor del viento.
- Preste mayor atención a su área a favor del viento. Este atento y sea cuidadoso a la dirección del viento en relación a su área de despegue.
- Evite áreas con rocas y/o bancos de arena poco profundos o expuestos.
- Este atento a los cambios de la marea. Cuando los niveles del agua varían, puede estar expuesto a nuevos obstáculos.
- Evite despegar, aterrizar, o utilizar este producto cerca de cables de tensión, postes de teléfono, árboles, personas, mascotas, edificios, automóviles, calles, objetos filosos y aeropuertos.
- Evite las playas concurridas y los canales de navegación.
- Asegúrese de que sus líneas no crucen un camino o pasaje.
- No permita que otros caminen entre medio de usted y su kite.
- Tenga cuidado y preste atención a las personas que están en el agua alrededor suyo, incluyendo windsurfistas, navegantes a vela o a motor, motos de agua, nadadores, objetos flotantes, etc.
- Antes de despegar, asegúrese de haber encontrado un área segura para aterrizar, en caso de que se le imposibilite regresar a su lugar de despegue.

INFORMACIÓN IMPORTANTE

CUIDADO DEL KITE

Dada la naturaleza extrema del kiteboard, debe ser abordado detalladamente cuando se refiere a cuidado del kite y sus partes asociadas, así como su equipo de protección.

PREPARÁNDOSE PARA LA SESIÓN

- Revise cuidadosamente su equipo de protección (casco, etc.) para asegurarse que este en orden y funcionando correctamente.
- Una inspección frecuente de su kite y del sistema de control debe hacerse para detectar pinchaduras, tajos o desgaste en la tela del barrilete, tubos o el sistema de seguridad. También es necesario revisar las líneas de vuelo de desgaste o nudos inesperados, los cuales pueden reducir la resistencia de las líneas.
- No arme su equipo sobre asfalto, cemento, ripio, u otra superficie abrasiva; si lo hace puede dañar su equipo. Es mejor si se arma sobre arena o césped. Cualquier daño ocasionado en su equipo como consecuencia del armado sobre una superficie abrasiva no será cubierto por la garantía.
- No arme su equipo sobre objetos filosos los cuales puedan cortar la tela o pinchar los tubos o el bladder principal.
- Tenga cuidado de no exponer sus líneas a objetos filosos los cuales puedan pasar a través de las mismas.
- Mientras prepara su kite, asegúrelo con arena o bolsas de arena. No asegure su kite con rocas, u otros objetos filosos o abrasivos los cuales puedan dañar su kite.

ENTRE SESIONES

- Nunca deje un kite inflado en la playa sin prestarle atención por un periodo largo de tiempo. Los vientos pueden invertirse o cambiar y el kite puede soltarse y salir volando.
- No deje un kite inflado (asegurado o no), expuesto al viento directamente por cualquier periodo de tiempo. Esto hace que el borde de fuga flamee excesivamente, esto puede dañar el kite o enredar las líneas de freno. En el caso de tener que dejar el kite expuesto al viento en la playa, coloque suficiente cantidad de arena entre cada tubo y cerca del borde de fuga para reducir o parar el flameo.
- No deje su kite expuesto a la luz solar por largos periodos de tiempo. Entre sesiones busque un lugar con sombra para asegurar su kite. Cuando no lo esta utilizando guárdelo.

GUARDADO APROPIADO

- Se recomienda lavar el kite con agua dulce y secarlo cuidadosamente antes de enrollarlo y guardarlo.
- No enrolle el kite cuando esta mojado.
- Limpie el kite de arena u otro objeto extraño antes de guardarlo.
- Una vez que este limpio y seco, guarde su kite en la funda provista y póngalo en un lugar limpio, seco y fresco.
- No ponga objetos pesados sobre la funda que contiene el kite.
- No deje su kite inflado en el auto o en la caja del porta equipaje; si se expone el kite inflado a altas temperaturas los bladders internos pueden dañarse.
- Lave su sistema de control con agua dulce de tanto en tanto, poniendo todo el sistema de control (Con las líneas enrolladas en la barra) en un balde con agua dulce y déjelo por 5 minutos. Déjelo secar totalmente antes de guardarlo en un lugar seco.
- Una vez limpio y seco, guarde su barra en la funda provista y póngalo en un lugar limpio, seco, y fresco.

INFORMACIÓN IMPORTANTE

PROTOCOLO DE LA PLAYA

Aquí hay algunas cosas básicas a tener en cuenta cuando se comparte la playa y los accesos al agua con otras personas:

SEGURIDAD

- Siga las instrucciones de seguridad detalladas en este manual.
- Siga las reglas e instrucciones de seguridad vigentes en las playas que frecuenta.
- Chequee con las asociaciones de kiteboard o negocios locales antes de despegar en un área nueva. Puede haber reglas locales a seguir las cuales no están exhibidas.
- Utilice el sentido común.
- No toque el equipo de otra persona, solo si el dueño lo autoriza. Levantando su barra, kite, etc. Puede alterar un ritual de armado que puedan tener.
- Siempre asegure su kite con arena o bolsas de arena. Un kite sin control es peligroso.
- Nunca deje un kite inflado sin prestarle atención. Los vientos pueden cambiar y provocar que el kite se suelte y salga volando.

ARMADO

- Arme solo el equipo que planea utilizar inmediatamente. Desinfe y guarde los kites que no va a utilizar.
- Arme su equipo en un área donde tenga mucho espacio.
- Arme con modales favorables al tener muchos usuarios en el área.
- Enrolle las líneas cuando no las utiliza.
- Siempre tenga en cuenta a los otros usuarios de la playa y a los nadadores cuando despega, aterrizas, y practica el deporte.
- De preferencia a los otros usuarios de la playa. Sea cortés y coopere con los demás.
- Este siempre listo para brindar asistencia a otros kiteboarders. Le pueden devolver el favor mucho antes de lo que usted piensa.

INFORMACIÓN IMPORTANTE

ÁREA DE OPERACIÓN

Esta área comprende 100 metros a cada lado y a favor del viento del navegante. No despegue su kite sino tiene esta distancia de seguridad entre usted y otras personas, u obstrucciones.

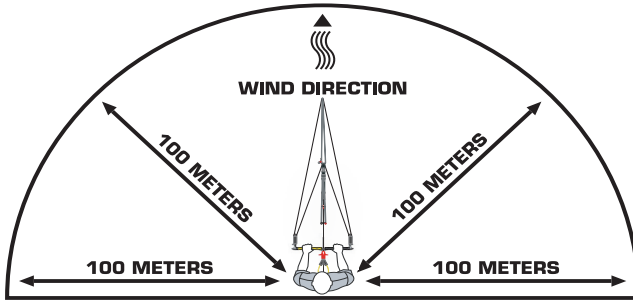

⚠️ ADVERTENCIA

Planeando su despegue

- Elija un lugar donde tenga por lo menos 100 metros de espacio a su derecha e izquierda y especialmente a favor del viento.
- Coloque su equipo de tal manera que el kite este a favor del viento de donde usted despegara, pero principalmente, que este en un ángulo fuera del viento.
- **NO COLOQUE SU KITE PARA UN DESPEGUE EN DIRECCIÓN RECTA A FAVOR DEL VIENTO!** El kite despegara con demasiada potencia y pondrá en peligro su vida y la de los que están alrededor suyo si despegas de esta manera.
- Básicamente, si el viento esta en su espalda, y la dirección recta a favor del viento es a 180° , deberá colocar su kite aproximadamente a 100° fuera del viento, o a la derecha o izquierda de donde usted esta parado.
- Cuanto mas posicionado en contra del viento este su kite durante el despegue, menos potencia tendrá cuando suba, y mas seguro será el despegue.
- Su ayudante se parara con el kite mientras usted estará parado a 30 metros de el con su barra de control.
- Asegúrese de despegar despacio y de manera segura, y despegue el kite hacia un ángulo, **NO EN DIRECCIÓN RECTA A FAVOR DEL VIENTO!**

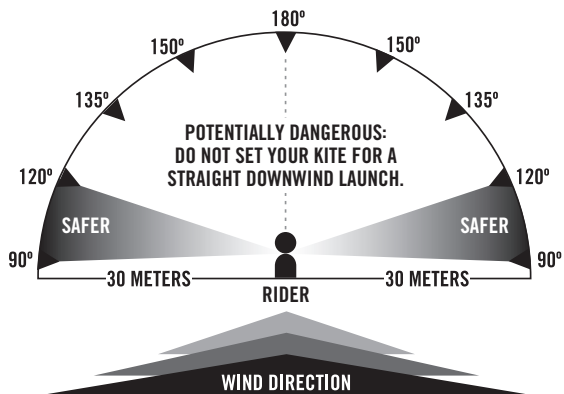

INFORMACIÓN IMPORTANTE

POSICIONES DEL KITE, ZONAS Y POTENCIA

Es importante entender las zonas básicas de potencia antes de despegar su kite. VARIOS DE LOS ACCIDENTES QUE OCURREN CON EL KITE suceden en la tierra, y varios también ocurren cuando los navegantes ponen su kite en lo que se da a llamar posición neutral. Desafortunadamente, la gente siempre piensa que el kite está estable en la posición neutral. De todos modos el viento fluctúa, se arracha y disminuye- y en posición neutral, algo conocido como lofting (ser tirado y salir volando) puede ocurrir con la fluctuación del viento. Cuando un kite entra en pérdida (o recibe menos viento en su perfil), el kite se aleja levemente del piloto. Cuando una racha pega, el kite recibe una fuente de potencia, y generalmente esa potencia es demasiada para un navegante que está parado con el kite alto sobre su cabeza. Como resultado, el navegante puede ser arrastrado (levantado) en el aire. Este levantamiento puede ser grave, pero usted puede reducir las posibilidades de que esto ocurra si entiende las zonas de potencia, y evita poner el kite en posición neutral cuando está en la tierra.



Posición Neutral - Esta es la posición en el cielo justo sobre la cabeza del piloto. Si el piloto nivela la barra, el kite se orientará hacia la posición neutral. De todos modos es difícil y peligroso mantener el kite en esta posición. Aunque en esta posición el kite se muestre estable y se haga sentir como que no tiene nada de potencia o no tire mucho, es también la posición en la cual en la tierra el piloto está más expuesto a ser tirado por el viento y salir volando. En el agua, la posición neutral puede ser utilizada para descansar mientras se acomoda la tabla, pero en la tierra les aconsejamos fuertemente no utilizar la posición neutral. Después del despegue, es mejor dirigirse directamente al agua sin demorarse. NO se quede con el kite en la tierra estando en posición neutral. Es MUY peligroso.

Lofting - Esto ocurre cuando el kite está sobre la cabeza del navegante en la posición neutral. La inestabilidad en el viento puede causar una fuerza vertical repentina y levantar en el aire al navegante.

Zona Neutral - Esta es el área que comprende la posición neutral y las áreas a la derecha y a la izquierda del piloto. La misma abarca las posiciones de mayor exposición al viento o a barlovento en las cuales volar el kite. Cuando se vuela aquí, el kite tiene menos potencia o arrastre que cuando está en la zona de potencia. De todos modos sea precavido cuando el kite está en esta zona, especialmente en la tierra, y especialmente en condiciones de viento arrachado.

Zona de Potencia - Esta es el área ubicada al frente y a los costados del piloto, pero excluyendo la posición neutral y las zonas. Es el área en la cual el kite tira más y tiene más potencia. Cuando se vuela en esta área, el kite puede ser potente y peligroso, entonces evite volar el kite en esta zona si usted está aprendiendo. Sea extremadamente cuidadoso cuando vuele el kite en esta zona.

VISTA GENERAL

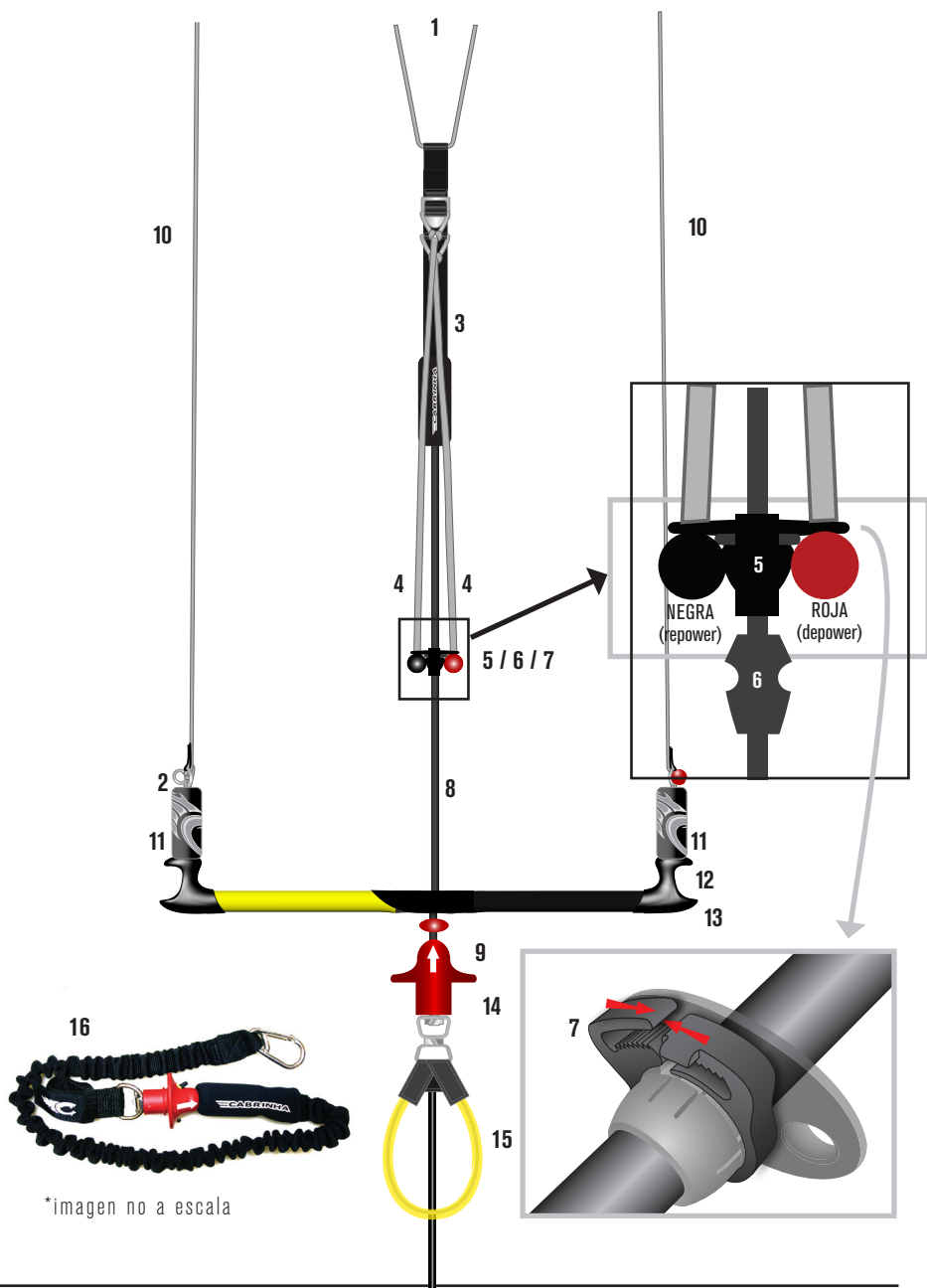

VISTA GENERAL

OVERVIEW – POWERDRIVE 1:1 (SIN POLEA)

1. Líneas líderes delanteras
2. Anillo de bandera
3. Cinta de ajuste central (KS70VUPKT)
4. Extensiones Potencia/Freno
5. Unidad Override
6. Manga Override (KS70RTZ)
7. Anillo de tensión (KS70RTRING)
8. Línea principal de frenado (KS7SQCLDL)
9. Cabo Interface
10. Líderes traseras (KA7CCBL)
11. Flotadores de la barra (KS7CBBF)
12. Líneas de manejo
13. Terminal de la barra Multifunción (KS7CBEF)
14. Lazo de arnés con sistema de desenganchado rápido
15. Lazo de arnés (KS7HL)
16. Correa Bypass (KS7BPLS)



ARMADO

CONTROLE EL LARGO DE SUS LÍNEAS

Las barras de control Cabrinha vienen armadas con las líneas de vuelo enganchadas; de todos modos, es inteligente revisar el largo de sus líneas antes de ingresar al agua. Para hacer esto, siga las instrucciones a continuación:

NOTA: El POWERDRIVE 1:1 puede ser regulado de la misma manera como se describe abajo:

- Enlace un pedazo de línea (Cualquier cuerda o sogá) alrededor de un árbol o poste.
- Ate la línea en forma de nudo alrededor del árbol, dejando un pedazo lo suficientemente largo para enganchar las líneas.
- Desenrolle las líneas de vuelo desde el poste y arme la barra de control en el suelo, mirando hacia arriba, con las líneas de control amarillas a la izquierda y las líneas de control negras a la derecha (mirando desde la barra hacia el poste). Asegúrese que no haya obstrucciones entre su barra y el poste. La línea delantera quedara en el centro de las 4 líneas de control.
- Asegúrese que sus líneas de vuelo no estén torcidas o cruzadas.
- En las terminaciones de las líneas de vuelo que están cerca del poste notara que hay unos ojallillos o aberturas en las líneas de manejo traseras y en las líneas de freno delanteras. Los medio nudos que están en las líneas de freno delanteras están ahí para eliminar cualquier conexión incorrecta con el kite.
- Tome la línea atada al poste y páselas por los ojallillos de las cinco líneas, con el Amarillo a la izquierda y el negro a la derecha. {IMG}
- Haga un nudo as de guía, con las cinco líneas dentro del lazo. {IMG}
- Camine hasta la barra de control.
- Asegúrese que la correa de ajuste de la línea central este totalmente extendida, así el Kite estará regulado a potencia total. {IMG}
- Parándose en línea recta con el poste, tire la barra de control hacia atrás fuerte y parejo tirando hacia atrás en dirección a usted.
- Su barra de control debe estar alineada con sus hombros y debe estar derecha y no en ángulo. {IMG}
- Todas las líneas deben tener tensión pareja bajo presión. (Esto quiere decir no flojas las líneas de freno, líneas de manejo o línea de frente)
- Si su barra de control esta pareja, su sistema de control esta listo para engancharlo a su kite inflado.



**Si su barra de control esta pareja,
su sistema de control esta listo para
ENGANCHARLO A SU KITE INFLADO.**

**Si su barra NO esta pareja, siga las
instrucciones del SETUP – CORREC-
CIÓN DEL LARGO DE LAS LÍNEAS**



ARMADO

CORRECCIÓN DEL LARGO DE LAS LÍNEAS

Los ajustes se hacen moviendo uno o ambos nudos de las terminaciones de las líneas líderes. Su objetivo es tener todas las líneas de vuelo del mismo largo.

- Si una de las líneas de manejo esta muy larga, afloje el nudo (Ubicado en el CAC del lado largo) y aléjela de la barra de control.
- Si una de las líneas de manejo esta muy corta, afloje el nudo (ubicado en el CAC) y muévela hacia la barra.
- Vuelva a ajustar el nudo y verifique nuevamente el largo de su línea. Ajuste otra vez si fuera necesario hasta que la barra de control esté balanceada.
- NO HAGA nudos en sus LÍNEAS DE VUELO. Los nudos en las líneas de vuelo comprometen la vida útil de la línea. Solo haga nudos en las LÍNEAS LIDERES.
- Es muy raro que las líneas de freno centrales estén desperejadas. Si lo están, puede corregirlas ajustando los nudos en el armado de la línea líder central. Si la línea de freno forrada amarilla esta muy larga, mueva el nudo de la línea negra hacia el kite. Si la misma línea de freno esta muy corta, aleje el nudo de la barra de control. Si la línea de freno forrada negra esta muy larga, mueva el nudo derecho de la línea líder central hacia la barra de control. Si esta misma línea de freno esta muy corta, aleje el nudo de la barra de control.
- Una vez que hizo el ajuste adecuado, revise la barra nuevamente. Las cuatro líneas deben tener el mismo largo y la barra debe estar balanceada.

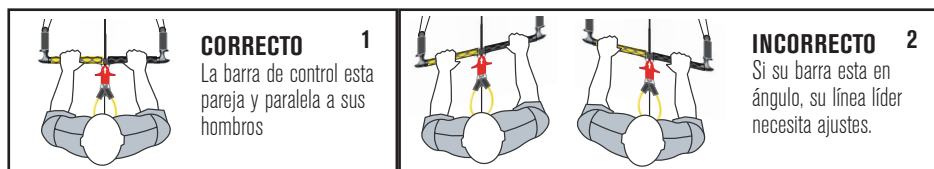

CORRECCIÓN DEL LARGO DE LAS LÍNEAS

En el caso de que sus líneas estén salidas (delante a atrás y de izquierda a derecha) Siga los pasos descriptos a continuación para poner a punto su sistema de control. Su objetivo es tener todas las líneas de vuelo del mismo largo.

- Si una de sus líneas esta muy larga, afloje el nudo ubicado en la líder trasera (IMG) y aléjela de la barra de control.
- Si una de sus líneas esta muy corta, afloje el nudo ubicado en la líder trasera y muévela hacia la barra de control.
- Vuelva a ajustar el nudo y verifique nuevamente el largo de su línea. Ajuste otra vez hasta que la barra de control esté balanceada.
- No haga nudos en sus líneas de vuelo. Los nudos en las líneas de vuelo comprometen la vida útil de la línea. Solo haga nudos en las líneas líderes.
- Es raro que las líneas de freno centrales estén desperejadas. Si lo están, puede corregirlas ajustando el nudo en el armado de la línea líder central.

ARMADO

ARMADO A FAVOR DEL VIENTO (barra a sotavento del kite)

- Apoye la barra a 30 metros a favor del viento con respecto al kite de manera que las puntas del ala estén mirando hacia la barra de control (el borde de ataque debe estar en dirección al viento). Cuando arme la barra a favor del viento con respecto al kite, debe dar vuelta la barra antes de estirar las líneas caminando. Esto significa que si esta mirando hacia el kite desde atrás, las líneas forradas en Amarillo estarán a la derecha, mientras que las líneas forradas en negro estarán a la izquierda.
- Estire y libere la brida.
- Estire las líneas de manejo (externas) y usando un nudo de lazo, engánchelas a los nudos del medio en el borde de fuga o bridas traseras (recuerde amarilla-a-amarilla; negra-a-negra). Estire las líneas de freno blancas (centrales) y deslice cada nudo dentro de los lazos en el borde de ataque o bridas delanteras correspondientes (recuerde amarillo-a-amarillo; negro-a-negro). Asegúrese que las líneas de freno no se crucen con las líneas de manejo.
- Las líneas no deben cruzarse o estar torcidas.

Su kite esta ahora listo para volar.

Por favor vea las secciones en este manual referidas a seguridad y asegúrese de familiarizarse con las condiciones antes de ingresar al agua.

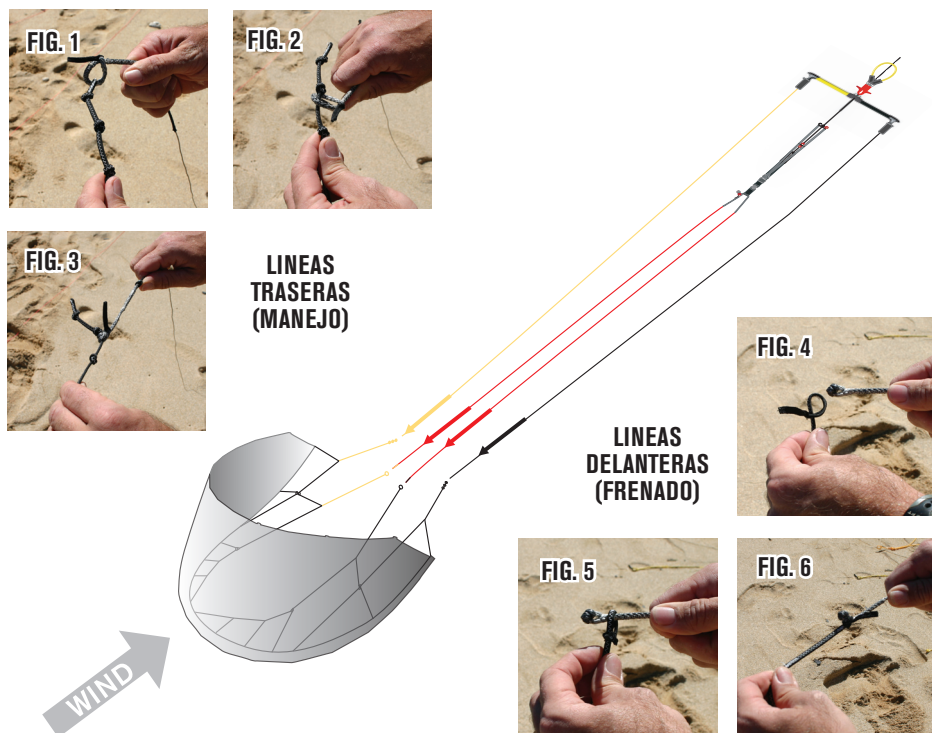

ARMADO

ARMADO EN CONTRA DEL VIENTO (barra a barlovento del kite)

- Apoye la barra a 30 metros en contra del viento con respecto al kite. El borde de ataque apuntará hacia la barra y hacia el viento. Las puntas del ala estarán mirando para el otro lado con respecto a la barra. La barra de control debe estar mirando para arriba.
- Estire y libere la brida.
- Estire las líneas de manejo (externas) y póngalas paralelas una de otra en el piso alrededor de 4 pies de distancia con el kite (recuerde las líneas forradas en Amarillo a la izquierda y las líneas forradas en negro a la derecha).
- Coloque las líneas de manejo bastante separadas, así puede apoyar el kite en el medio de ellas.
- Estire las líneas de freno (centrales) y colóquelas entre las líneas de manejo, paralelas unas de otras, de manera que las cuatro líneas estén alineadas de esta manera (de izquierda a derecha): línea amarilla forrada amarilla, línea amarilla forrada en blanco, línea negra forrada en blanco, línea negra forrada en negro. Las líneas no deben cruzarse o estar torcidas.
- Coloque el kite sobre las líneas de freno y la línea del frente de manera que las puntas del ala apunten a favor del viento y estén ceca de las terminaciones de las líneas de vuelo.
- Asegúrese que el kite todavía este asegurado con arena o bolsas de arena.
- Desde la parte cara externa del kite, enganche las líneas de manejo a las correspondientes bridas traseras en las puntas del ala (recuerde, amarilla-a-amarilla; negra-a-negra). Usando nudos de lazo, enganche las líneas de manejo en los nudos de arriba de las bridas. Asegure cada nudo mediante un tirón. {IMG of both systems}
- Desde la cara interna del kite, deslice los nudos en cada línea de freno dentro de los lazos correspondientes a cada brida del borde de ataque (recuerde Amarillo-a-amarillo, negro-a-negro). Asegure cada nudo mediante un tirón.
- Nuevamente, verifique para asegurarse que sus líneas no se crucen entre ellas, y que no estén torcidas.

Su kite esta ahora listo para volar. Por favor vea las secciones en este manual referidas a seguridad y asegúrese de familiarizarse con las condiciones antes de ingresar al agua. Los consejos sobre la puesta a punto del kite los encontrara en este manual bajo el titulo puesta a punto.

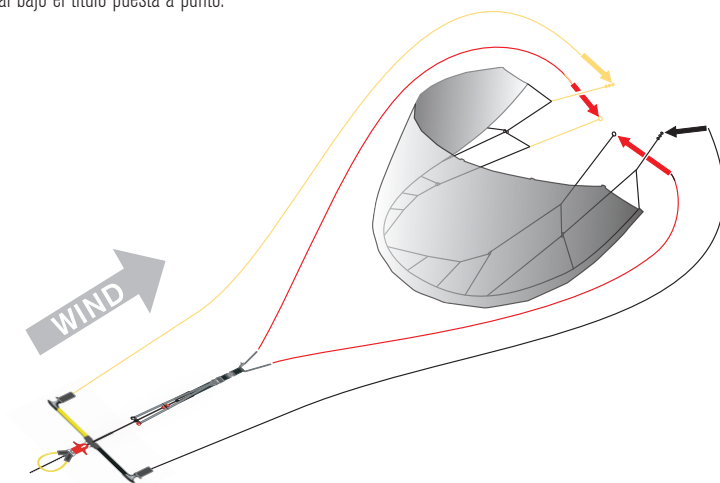

FUNCIONAMIENTO

POWERDRIVE 1:1

SISTEMA QUICK RELEASE (QRS)

Usted debe estar familiarizado con la forma de operar el QRS, por si surge la necesidad de utilizar el QRS.

QRS - FUNCIONAMIENTO

Agarre el cuerpo del QRS y empuje hacia arriba hasta que libere el pasante. Bajo tensión, el pasante liberara el lazo del arnés. (Fig. 1)

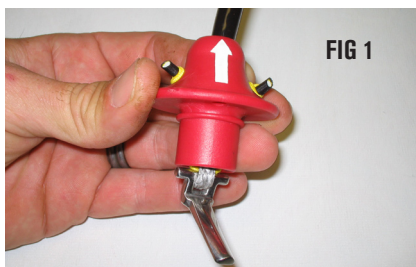

QRS - REGULADO / REARMADO

- Deslice el perno del QR a través del trapecioide de acero inoxidable (Fig. 2)
- Gire el perno sobre si mismo hacia atrás (Fig. 3)
- Empuje el cuerpo del QR sobre la línea de freno. (Fig. 4)
- Baje el cuerpo del QR sobre el perno del QR. (Fig. 5)
- Su sistema QR se encuentra ahora listo para usar.



OPERACIÓN

PERNO DE SEGURIDAD

El lazo del arnés puede ser utilizado como la única conexión con el SISTEMA DE DEPOWER, solo si esta equipada con un pasante de seguridad. La correa de seguridad esta activada solo cuando el navegante esta enganchado del lazo del arnés. Por esto es importante que se haga una conexión segura entre el gancho del arnés y el lazo del arnés. Esta conexión crucial le permite sacarle completamente la potencia al kite, girar su barra libremente, y relanzar su kite fácilmente, todo esto mientras todavía esta conectado de forma segura a su kite.

- Debe estar enganchado en el lazo del arnés de desenganche rápido (QR) para activar la característica de DEPOWER INMEDIATO.
- Asegúrese de que sus sistemas de desenganche rápido y el de control estén bien calibrados antes de despegar o de conectar su perno de seguridad en el lazo del arnés.
- Le sugerimos que conecte su perno de seguridad solo cuando este listo para despegar y/o la correa del bypass este conectada.

NOTA: Tenga en cuenta que cuando el perno de seguridad este conectado, usted tiene una conexión semi-permanente con el kite. Como precaución de seguridad, sepa donde esta la manija del desenganche rápido e instrúyase en como activarla antes de conectar el perno de seguridad.

PERNO DE SEGURIDAD – CONEXIÓN

- Re chequee que su sistema QR y el de control estén calibrados/armados correctamente.
- Engánchese en el lazo del arnés.
- Una vez que esta enganchado, solo conecte el perno de seguridad una vez que este listo para despegar.
- Desconecte la pelotita del Override.
- Inserte el perno de seguridad en el centro del gancho del arnés, asegurándose que este por debajo del lazo del arnés. El lazo del arnés debe quedar entre el gancho del arnés y el perno de seguridad para que este sistema funcione correctamente.(Fig. 1 & 2)
- Asegúrese que el perno de seguridad este firme. Esto evitara que el cabo del arnés se salga accidentalmente del gancho del arnés. Su perno de seguridad esta listo para ser utilizado.

PERNO DE SEGURIDAD – DESCONEXIÓN

Con sus manos, deslice el perno de seguridad fuera del gancho del arnés. (Fig. 3)

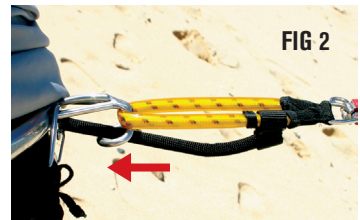

OPERACIÓN

Cinta de ajuste central (CAC)

Todos los sistemas de control Cabrinha traen una tira de ajuste de la línea central. Para operarla se debe accionar tirando de cualquiera de los dos lados. Esto se usa para cambiar el largo de sus líneas delanteras (depower).

- Tire de la pelotita roja para disminuir la potencia.
- Para incrementar la potencia, tire de la pelotita negra.

CONECTORES DE LAS LÍNEAS

Para minimizar el desgaste, incrementar la longevidad de sus líneas de vuelo, y para tener una conexión diferenciada de las líneas DEL-ANTERAS/TRASERAS, Cabrinha incluye los Conectores de las Líneas en las terminaciones del kite donde van las líneas de vuelo. Las líneas traseras enganchan en los nudos traseros de la cola del kite mediante un nudo de lazo. La línea conectora delantera tiene un nudo para conectarla con el nudo de lazo ubicado en los nudos delanteros del kite.

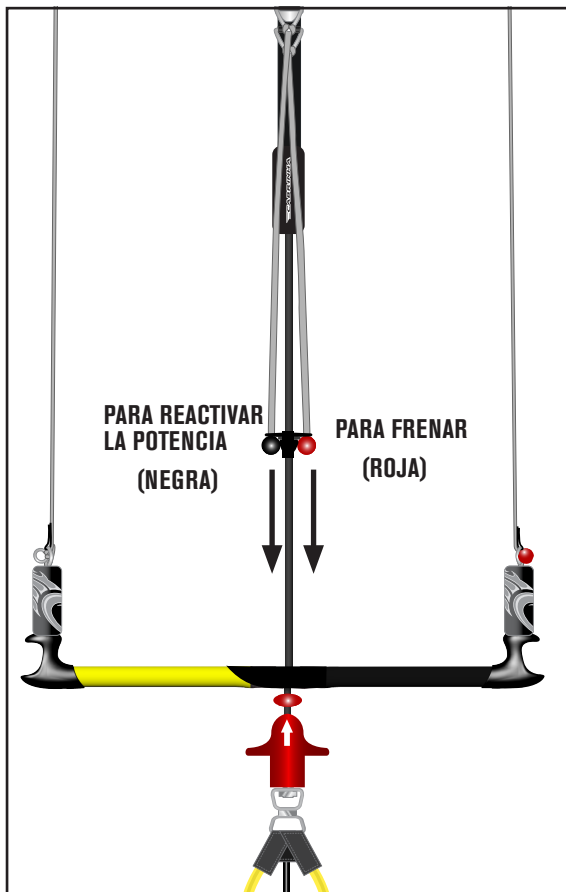

Manejo del anillo de bandera

El anillo de bandera está ubicado en la parte superior de la Cinta de Ajuste Central (CAC). Este anillo es útil en el auto-rescate o cuando uno aterriza su kite solo, sin ayuda externa.

Para poner su kite en bandera, deberá enganchar su correa bypass al anillo inferior.

Vuele su kite cerca del agua hasta el borde de la ventana.

Desengánchese del lazo del arnés o active su Sistema de desenganchado rápido.

Suelte la barra.

El kite quedará enganchado a su línea delantera izquierda.

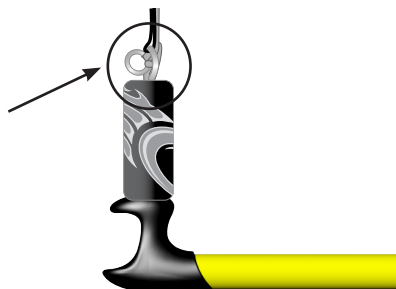

OPERACIÓN

CORREA BYPASS™

La correa Bypass es un dispositivo de retención para evitar que el kite se pierda cuando uno esta desenganchado del lazo del depower. Una punta de la correa esta atada a su arnés y la otra punta puede ser atada a dos puntos distintos dependiendo de su necesidad de seguridad.

PRECAUCIONES:

- Si usted quiere desprenderse de la correa Bypass, necesitara activar el Desenganchado Rápido ubicado en la terminación de la correa que esta enganchada a su arnés.
- Asegúrese de regular correctamente su correa Bypass antes de ingresar a la agua.
- La correa Bypass trae un punto de enganche para la barra del arnés. Se recomienda que enganche su correa Bypass usando este punto. No se recomienda utilizar puntos alternativos de enganche.
- Se recomienda seguir las instrucciones de cómo utilizar el perno de seguridad para asegurarse de tener una conexión positiva a su kite.



fig 1

PUNTO DE ENGANCHE #1 TRAPEZOIDE

La correa Bypass puede engancharse al trapezoide en la parte superior del lazo del arnés.

Este punto de enganche permite soltarse más rápidamente del kite en ambas condiciones de navegación, enganchado o desenganchado. Cuando no esta conectado al lazo de depower, usted quedara conectado al kite a través de la correa Bypass.

Para desconectarse por completo de su kite cuando esta enganchado en el lazo del arnés, deberá simplemente tirar del Desenganchado Rápido ubicado en el lazo del arnés y estará desconectado del kite. Si esta desenganchado del lazo del arnés y necesita desconectarse del kite, necesitara tirar del Desenganchado Rápido ubicado en la correa Bypass.

PRECAUCIÓN: Si esta utilizando una correa Bypass enganchada al trapezoide, y suelta el Desenganchado Rápido esto lo separara del kite.

PUNTO DE ENGANCHE #2 LINEA DE FRENO PRINCIPAL

La correa Bypass puede ser enganchada sobre el punto de liberación del Desenganchado Rápido directamente a la línea de freno principal.

PRECAUCIÓN: Si utiliza una correa Bypass enganchada por sobre el Desenganchado Rápido, soltando el Desenganchado rápido no lo separara del kite. Si necesita separarse completamente del kite, necesitara también activar el Desenganchado Rápido ubicado en su correa Bypass.

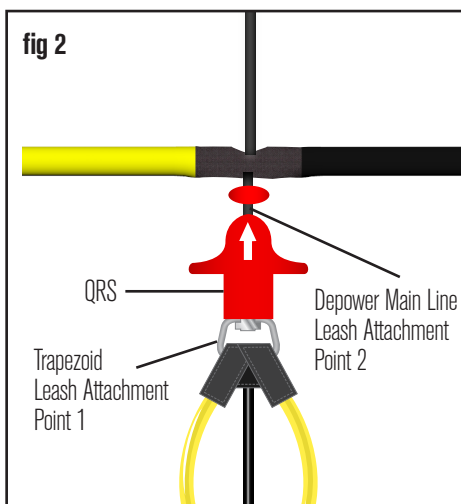

fig 2

COMO

MANEJAR

⚠️ ADVERTENCIA

Esta es una lista de técnicas para ser recordadas y aplicadas. Asegúrese siempre de buscar instrucción de un profesional.

Puntos claves a recordar

- Cuando practica manejar su kite en la tierra, siempre recuerde que su kite tiene mucha potencia. Prepárese y este a salvo. Les sugerimos que desarrolle sus habilidades manuales de kite en la tierra y con un kite de entrenamiento, y luego pase al agua para mas practica utilizando las técnicas de "Arrastre del cuerpo" (Body dragging) con su kite normal.
- Cuando este aprendiendo a volar un kite, siempre mantenga la mirada en el kite.
- Maneje despacio. No haga movimientos abruptos con su barra de control.
- Tenga en cuenta la potencia del kite.
- Nunca gire la barra de control como si fuera un volante de auto. Esto no sirve para manejar un kite y podría causar que el kite quede fuera de control.

Manejando el kite hacia la izquierda

- Tome la barra con ambas manos, tome como referencia la apertura de hombros para saber la distancia correcta. .
- Con sus ojos mirando al kite, tire levemente de su barra de control con su mano izquierda, en dirección a su cuerpo. Esto le permitirá doblar su brazo izquierdo y dejar el brazo derecho extendido.
- Es importante dejar un brazo extendido; no tire ambos brazos hacia su cuerpo al mismo tiempo.
- Tire despacio. Cuanto mas rápido haga los movimientos, mas rápido reaccionara su kite, doblara y generara mas potencia.
- Una vez que el kite empieza a girar, continuara girando a la izquierda hasta que usted 'le indique' lo contrario.
- Este preparado para conducir el kite hacia la dirección contraria.

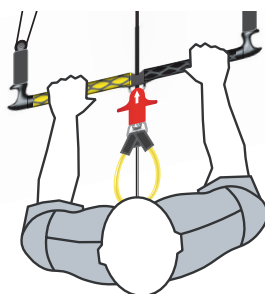

Manejando el kite hacia la derecha

- Tome la barra con ambas manos, tome como referencia la apertura de hombros para saber la distancia correcta.
- Con sus ojos mirando al kite, tire levemente de su barra de control con su mano derecha, en dirección a su cuerpo. Esto le permitirá doblar su brazo derecho y dejar el brazo izquierdo extendido.
- Es importante dejar un brazo extendido; no tire ambos brazos hacia su cuerpo al mismo tiempo.
- Tire despacio. Cuanto mas rápido haga los movimientos, mas rápido reaccionara su kite, doblara y generara mas potencia.
- Una vez que el kite empieza a girar, continuara girando a la derecha hasta que usted 'le indique' lo contrario.
- Este preparado para conducir el kite hacia la dirección contraria.

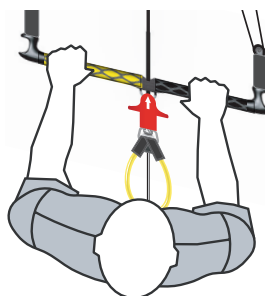

OPERACIÓN

VERRIDE™ 2

Vista General

Una de las más valiosas características del POWERDRIVE 1:1, es su habilidad para disminuir la potencia, inmediata y completamente del kite, posicionando la barra de control en el modo OVERRIDE 2. Presionando la barra de control hasta pasar la pelotita de Override 2 y luego soltándolo, el kite perderá toda la potencia y se caerá del cielo. El enfoque del kite con respecto a la seguridad es hacerla una parte inherente al funcionamiento del kite. No hay nada que “prender”, no hay ninguna manija para activar.

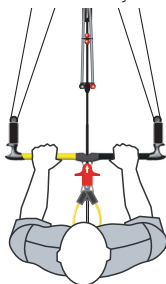

KITE CON POTENCIA AL MÁXIMO

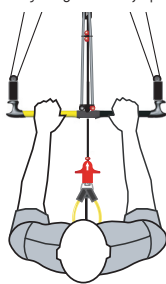

EMPUJE LA BARRA CONTRA LA UNIDAD DE FRENADO PARA PASAR AL MODO OVERRIDE

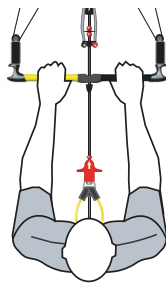

BARRA EN MODO OVERRIDE. EL KITE COMIENZA A FRENAR

Override – Enganchado

The security system can be operational when the rider is either hooked in to the harness loop or unhooked (with an attached leash). If a rider chooses the hooked in option, they must use and Cabrinha harness loop with security pin.

Override – Desenganchado

El sistema de seguridad puede estar apto para utilizarse cuando el navegante esta enganchado en el lazo del arnés o desenganchado (agarrado al kite solo de una correa). Si el navegante elige la opción de quedarse enganchado, deberán utilizar una correa de seguridad Bypass Cabrinha agarrada al lazo del arnés.

UNIDAD DE FRENADO OVERRIDE – VISTA GENERAL

La Unidad de retención del Override es un artículo conveniente que le permite al navegante girar la barra en sentido contrario después de las rotaciones sin sacarle por completo la potencia a su kite. Viene regulado de fábrica con una apertura de carga de 10 kg. Cuando se aplica una fuerza adecuada, la barra empujara la Unidad de retención hasta llegar al modo Override.



La apertura de carga puede ser aumentada parcialmente por el navegante utilizando el anillo de goma tensor provisto. Para incrementar la apertura de carga de la Unidad de retención, apriete el anillo tensor hasta que quede ajustado alrededor de la Unidad de retención. A medida que el anillo se ajusta, se comprimirá progresivamente así uno puede elegir el nivel de tensión de apertura deseado.

PRECAUCIÓN: Cuanto mas ajustado se tensione el anillo mas fuerza se necesitara para sacar la Unidad de retención de su funda. Se recomienda empezar en el punto de menor apertura provisto hasta que este familiarizado con el manejo del Override.

OPERACIÓN

VERRIDE™ MANEJO:

PARA FRENAR: Si se necesita quitarle la potencia inmediatamente al kite, empuje la barra pasando la Unidad de retención del Override. El kite perderá potencia inmediatamente y caerá lentamente del cielo. Para seguir navegando, simplemente agarre la barra de control, desenrosque cualquier cruce en las líneas, y case el kite.

PRECAUCIÓN: Al casar la barra, el kite volverá a tener potencia y volará hacia arriba inmediatamente y continuará volando. Preste atención a su ubicación con respecto a la ventana de potencia antes de volver a levantarlo. Si el kite se encuentra en el agua, utilice las técnicas descritas en la sección para re despegar su kite en el manual del usuario.

Para volver a montar al pelotita Override

- Alargue la línea principal del freno, y tome la unidad de frenado Override.
- Deslice el Override para abajo hasta la manga del Override
- Coloque la unidad de frenado otra vez en su lugar

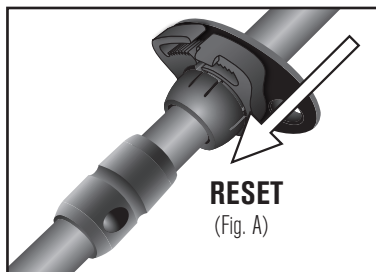

PRECAUCIÓN : Tenga en cuenta que si tira de la línea de freno hacia abajo puede causar que el navegante se desenganche del lazo del arnés. Asegúrese de que su perno de seguridad o su correa Bypass estén conectados.

Para desarmar cualquier enredo en sus líneas ocasionado por un kite loop o por girar la barra de control varias veces:

- Asegúrese que su Unidad de retención del Override este fijada sobre su funda.
- Lleve la barra hasta la Unidad de retención del Override.
- Gire la barra en sentido contrario hasta que las líneas estén libres de enredo.
- Tome la barra y tirela hacia su cuerpo.

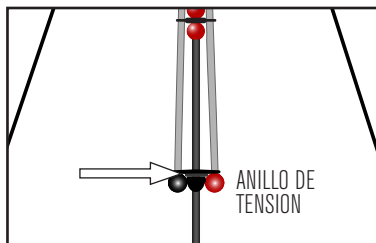

MANEJO DEL ANILLO DE TENSION

Mayor tensión:

Apriete el anillo para enganchar los dientes. (Fig. 1)

- Cuantos más dientes se enganchen, mayor será la apertura de carga.
- Este atento que la tensión aumento. Si necesita pasar al modo Override, necesitara más fuerza.

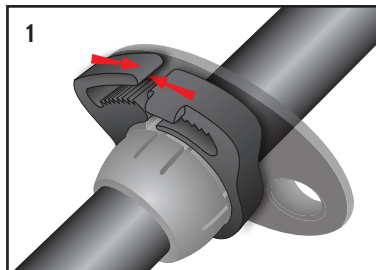

Menor tensión:

Usando su dedo pulgar, levante la pestaña de apertura para desenganchar los dientes. (Fig. 2)

- Tire de la pestaña para aumentar el diámetro del anillo de tensión.

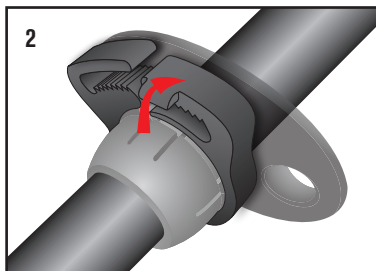

IMPORTANTE



¡PAUSA!

PARA REGULAR KITE CABRINHA, DIRÍJASE A SU MANUAL DEL USUARIO PROVISTO CON EL KITE.

SI NO ESTA SEGURO DE CUAL ES EL SISTEMA DE CONTROL COMPATIBLE CON ESTE KITE, POR FAVOR DIRÍJASE AL CUADRO DE COMPATIBILIDAD DE LOS SISTEMAS DE CONTROL/KITE DISPONIBLES ON LINE EN WWW.CABRINHAKITES.COM

DESPEGUE

DESPEGANDO CON UN AYUDANTE

1. Antes de despegar, re familiarícese con su sistema de desenganchado rápido en el caso que deba activarlo. Asegúrese que este regulado correctamente.
2. Luego, revise sus líneas, su barra, y sus lugares de despegue y aterrizaje cuidadosamente; si todo esta bien, entonces usted esta listo para despegar su kite.
3. Antes de despegar, organice una señal de desenganche clara y definida con su ayudante la cual ambos entiendan.
4. Desactive la unidad Override. {IMG}
5. Luego, active el pasante de seguridad.
6. Haga que su ayudante se pare a 100° fuera del viento.
7. Su ayudante deberá agarrar el kite del medio del borde de ataque, con el mismo en posición vertical y apuntando al viento.
8. Su ayudante deberá estar parado detrás del kite, ni al costado ni adelante del kite.
9. Aparte, su ayudante NO DEBE tocar las bridas o las líneas de vuelo.
10. Con la barra de control en sus manos a la altura de su pecho, de unos pocos pasos para atrás así tensará las líneas.
11. Indique a su ayudante mediante una clara señal que suelte el kite. Es importante que su ayudante le permita que usted conduzca el kite de sus manos.
12. **PRECAUCIÓN:** Su ayudante NO DEBE lanzar el kite al aire. Instrúyalo ANTES DEL DESPEGUE para que no haga esto. Cuando el kite es lanzado al aire, interfiere en la habilidad del kite para despegar bien. Cuando es lanzado, el kite podrá despegar abruptamente y con mucha potencia o no despegara para nada. Es una manera muy peligrosa para despegar.
13. Una vez que su ayudante suelte por completo el kite, haga que el mismo se mueva en la dirección en contra del viento y fuera de su camino.
14. **DESPACIO** conduzca el kite hacia el borde de potencia de la ventana de viento. NO HAGA movimientos bruscos.
15. Cuanto mas lento maneje el kite, mas seguro estará y mas control tendrá. Con el kite en el borde de potencia de la ventana y con el viento en su espalda, camine despacio hacia la orilla, controlando constantemente el kite con su mirada. Debe saber lo que el kite hace en todo momento.
16. Si algo sale mal durante el despegue, debe estar preparado para empujar la barra de control hasta arriba y quitarle toda la potencia al kite.
17. **ADVERTENCIA:** Cuanto mas viento haya durante el despegue, mas rápido ocurrirán las cosas. Por esta razón es sumamente importante que usted despegue el kite despacio y de manera segura.
18. Cuando este a una distancia apropiada de cualquier objeto, puede conectar la unidad de frenado override. Entonces, necesitará fuerza para empujar la barra y pasar la unidad de frenado override y así el le quitará por completo la potencia al kite.

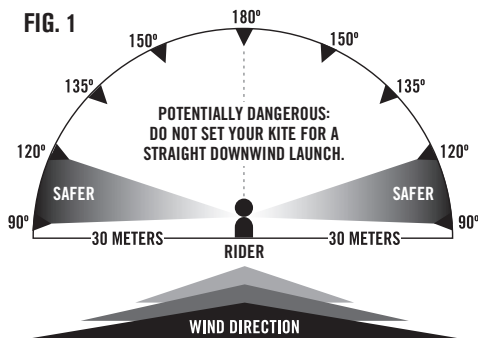

ATERRIZAJE

ATERRIZAR EL KITE CON UN AYUDANTE

1. Anterior al despegue, asegúrese que su ayudante haya sido instruido en como aterrizar un kite correctamente.
2. También, siempre debe determinar lugares adecuados para aterrizar su kite antes de despegarlo.
3. Habiendo hecho eso, asegúrese que cuando se este dirigiendo a la costa, su lugar de aterrizaje todavía sea seguro, sin gente y sin ningún obstáculo.
4. Nunca aterrice su kite arriba, sobre, o cerca de otros, especialmente si están a favor del viento de donde usted este. El área de aterrizaje debe ser sin gente, mascotas, líneas de kite, árboles y otros obstáculos.
5. A medida que se acerca a la costa, mantenga su kite bajo y cerca del agua, en el borde de potencia de la ventana.
6. Tire o sáquese la tabla y arrástrese (body drag) el tramo final hasta la costa. No se aproxime a la costa teniendo velocidad.
7. Conduzca despacio su kite hacia el viento en dirección a su ayudante.
8. Su ayudante debe estar a barlovento de su kite cuando se acerca.
9. Una vez que el kite este tocando el suelo, su ayudante deberá agarrar el kite del tubo chico ubicado en el centro del kite. El/ella deberá agarrar el kite del mismo lugar de donde lo hizo cuando lo despegó.
10. Su ayudante **NO DEBE** agarrar el kite de las bridas o de las líneas de vuelo.
11. Su ayudante debe **EVITAR** agarrar el kite de la punta del ala o del borde de fuga del kite. Agarrándolo de cualquiera de estos dos lados causara que el kite se gire o comience a dar vueltas; se tornara muy difícil de maniobrar.
12. Una vez que su ayudante haya agarrado el kite de su borde de ataque, el/ella deberá caminar con el kite alejándolo de la costa.
13. Su ayudante puede seguir sosteniendo el kite o asegurarlo, dándolo vuelta, con los tubos hacia abajo y el borde de ataque apuntando al viento, y poniéndole un poco de arena o bolsas de arena sobre el mismo.
14. Una vez en la tierra, con su kite asegurado, puede enrollar las líneas.

REDESPEGUE

REDESPEGANDO EL KITE

Importante PRECAUCIÓN: El inflado correcto de los tubos, especialmente el tubo principal, es imperativo para poder relanzar su kite desde el agua.

- Cuando su kite se cae estando dentro del agua, sepa que su kite puede relanzarse por su cuenta, generalmente cuando uno no lo espera, así que este preparado.
- Si su kite se cae de frente, con el borde de ataque y los tubos mirando al agua, debe conducir el kite hacia un costado para poder re despegarlo.
- Tire de la línea trasera principal hacia su cuerpo. Mantenga una tensión constante sobre esta línea principal. NOTA: Asegúrese de no enrollar la línea principal alrededor de su mano y no permita que su cuerpo se enrede en las líneas. Necesitara tirar tanto como 2 metros para poder levantar la punta del ala.
- CLAVE: Mantenga la tabla en sus pies y enfrente suyo. Esto frenara el impulso hacia delante y aumentara la velocidad del re despegue.
- Una vez que la punta comienza a levantarse, el kite rotara sobre un lado rápidamente.
- Una vez que este sobre un lado, el kite comenzara a moverse hacia el borde de la ventana. Deberá hacer una maniobra al kite y llevarlo hasta el borde de la ventana; para hacer esto siga agarrado a la misma línea principal hasta que el kite quiera relanzarr.
- A veces, especialmente en condiciones de viento leve, debe tener paciencia hasta que el kite encuentra el camino hacia el borde de la ventana del viento. No se impaciente y comience a tirar de ambos lados de la barra. Esto solo confunde al kite. Siga trabajando el kite y dirjalo hacia el lado que usted eligió.
- Cuando el kite este listo para redespegar, afloje la línea principal y conduzca el kite hacia arriba en dirección al cielo. Despacio conduzca el kite hacia el cielo y nivele su barra. Este preparado para quitarle potencia al kite empujando la barra de control hacia el kite.



PUESTA A PUNTO

PUESTA A PUNTO DEL KITE

La puesta a punto correcta de su kite es esencial para un mejor rendimiento. Un kite bien puesto a punto aumenta su eficiencia, velocidad, y permite quitarle la potencia al kite correctamente. Las siguientes explicaciones lo ayudaran a poner a punto correctamente su kite para satisfacer su estilo de navegación.

- Todos los modelos tienen un punto ideal el cual es adquirido por la tensión correcta de las líneas de manejo traseras y las líneas de freno delanteras. La puesta a punto justa puede ser lograda haciendo pequeños ajustes a la correa de ajuste central.
- Por favor note que, dado al gran rango de frenado disponible en este sistema, el CAC es utilizado para posicionar la barra dentro del rango de frenado. Si usted se encuentra navegando con los brazos completamente extendidos y inclinado hacia delante a la altura de la cintura, usted puede tirar de la bolita roja y la barra se moverá en dirección a usted.
- Este es muy sensible al "sobre cazado". Demasiada tensión de las líneas traseras puede causar que el kite vuele despacio o hasta hacia atrás en condiciones de viento leve. El sobre cazado también disminuirá el porcentaje de cerrado disponible en el rango de frenado.
- No "cace demasiado" el kite. El primer objetivo es regular el kite para que tenga máxima potencia mientras se le permite que vuele eficientemente a través del cielo. Mas potencia y giro rápido es logrado tensionando las líneas de manejo (traseras). Esto se denomina "Cazando las líneas traseras del kite". Hay de todos modos, un punto de disminución de regreso. Demasiada tensión aplicada a las líneas traseras hará que el kite vuele despacio a travez del cielo y no le permitirá volar al borde de la ventana de potencia.
- Con el kite directamente sobre la cabeza, engánchese al arnés y cace completamente el kite (power up). Si el kite esta demasiado cazado, el kite se sentara hacia atrás en la ventana. (NOTA:tenga cuidado de no salir volando, dejar el kite sobre la cabeza por periodos largos de tiempo aumenta el riesgo de que este fenómeno ocurra. Si siente que esta siendo levantado, desvente el kite inmediatamente y este listo para tirar de su sistema de desenganchado rápido).
- Quitele potencia al kite tirando del CAC hasta lograr el efecto deseado. Cuanto mas tire de este sistema menos potencia tendrá el kite. Tenga en cuenta que todavía podrá quitarle la potencia al kite con el lazo de freno, entonces no le quite demasiada potencia con este sistema. Para aumentar la potencia, tire hacia abajo de la pelotita negra de ajuste de potencia ubicada en la unidad de frenado Override.

VISTA DEL KITE DESDE LA PERSPECTIVA DEL NAVEGANTE. KITE EN POSICIÓN NEUTRAL DIRECTAMENTE SOBRE LA CABEZA DEL NAVEGANTE.

Punta del kite sobre cazado
(demasiada tensión de las líneas traseras)

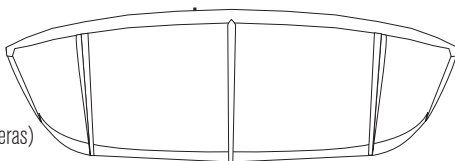

Trimado correcto

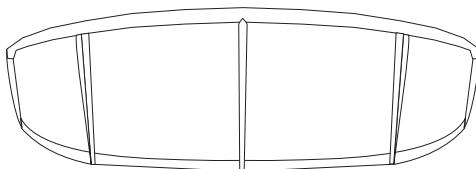

REPARACIONES

CAMBIANDO LAS LÍNEAS DE VUELO

Para poder cambiar las líneas de vuelo de su sistema de control, debe desenganchar primero las líneas de vuelo existentes de las líneas principales. Podrá luego enganchar nuevas líneas de vuelo a las líneas principales, asumiendo que las líneas principales estén en condiciones aceptables.

Conectar las nuevas líneas de vuelo a las principales

- Apoye su sistema de control en el suelo con el frente hacia arriba mas o menos a 30 metros de un poste o árbol al cual le atara las líneas para controlar que los largos sean parejos.(ver REGULADO/ARMADO Corrección del largo de las líneas).
- Desenrolle y apoye las LÍNEAS DE VUELO con código de color entre el poste y la barra de control. Va a tener dos juegos de líneas- las delanteras (o de adentro) LINEAS DE FRENO y las traseras (o de afuera) LINEAS DE MANEJO.
- Asegúrese que sus líneas no estén torcidas o cruzadas. Haga esto caminando hacia abajo, separándolas una de otra. Una vez que estén separadas, apóyelas en este orden de izquierda a derecha mirando desde la barra de control al final de las líneas: línea de manejo amarilla, la línea de freno amarilla forrada en blanco, la línea de manejo negra.

Cambiando las líneas de manejo (traseras):

- Conectara las líneas de manejo a la principal trasera mediante un "Nudo de lazo".
- Empuje el lazo ubicado en la punta de la línea líder trasera a través del lazo de la línea de vuelo.
- Empuje la terminal de la línea del kite a través del lazo de la línea líder trasera.
- Pase toda la línea de vuelo a través del lazo líder trasero y tire de la misma para asegurar la conexión.



Cambiando las líneas de frenado (delanteras):

IZQUIERDA (amarilla) - Conectara la línea de frenado al líder del CAC mediante un nudo de lazo.

- Deje la líder corta en su lugar en el CAC.
- Empuje el lazo ubicado en la terminal de la línea líder a través del lazo de la línea de vuelo.
- Pase la punta de la línea de vuelo a través del rectángulo de acero inoxidable y sobre la bolita roja de agarre.
- Tire de la línea de vuelo para atrás a través del rectángulo y hacia la parte de arriba de la líder.
- Tire para asegurar la conexión.

DERECHA (negra) - Conectara la línea de frenado delantera derecha al líder del CAC mediante un nudo de lazo.

- Haga un nudo de lazo con la línea de vuelo.
- Coloque este lazo sobre el nudo en la parte superior del líder. Tire fuertemente del lazo para asegurar la conexión.
- Sus líneas de vuelo están ahora conectadas a sus líneas principales, y esta listo para asegurarse que todas sus líneas estén parejas.



GLOSARIO

TERMINOLOGÍA USADA FRECUENTEMENTE PARA REFERIRSE AL KITEBOARD Y AL VIENTO

A

A FAVOR DEL VIENTO

La dirección en la cual viaja el viento.

Anillo de bandera – La conexión de anillo a anillo que actúa como un enganche alternativo de correa. Conectándose a la bolita de bandera y aflojando el sistema de control el navegante queda conectado al kite por una sola línea.

Anillo de tensión – Un anillo ubicado en la unidad del Override de la cual le permite al navegante adaptar la apertura de carga necesaria para entrar en el modo Override.

ARNÉS

Una parte del equipo usado para conectar temporalmente al navegante con la línea del arnés que va a la barra de control. Esto le permite al navegante que guarde energía utilizando el peso de su cuerpo mas todos sus músculos para colgarse del kite. Los mas comunes son los arneses de cintura (se agarra alrededor del torso) y el arnés de asiento (se agarra a la cintura y alrededor de la ingle).

ARRANCANDO DESDE EL AGUA

El movimiento del piloto por el cual el/ella pasa de estar sentado o acostado en el agua a pararse en la tabla.

ARRASTRE – El arrastre ocurre cuando el kite esta sobre la cabeza del navegante en la posición neutral. La inestabilidad en el viento puede ocasionar una fuerza vertical repentina y levantar al navegante por el aire.

ARRASTRE CON EL CUERPO

Este es un paso o táctica de instrucción en la cual el piloto vuela el kite mientras esta en el agua, pero sin la tabla. El piloto despegara el kite, luego caminara hacia el agua, y básicamente se arrastrara por el agua mientras practica las técnicas de vuelo, relanzamiento y auto rescate.

ATERRIZAJE

El movimiento por el cual el piloto conduce el kite hacia las manos de su ayudante situado en la costa.

AUTO DESPEGUE

Una técnica por la cual el piloto despega el kite sin asistencia, generalmente sujetando una punta del kite con un poco de arena hasta que el/ella este listo para el despegue.

BAR (Unidad) – Una unidad de presión

- 1 bar = 14.PSI
- 1 mbar = 0.015 PSI

PSI – Una unidad de presión. Libra por pie cuadrado.

- 1 PSI = 68.9mbar

B

BARLOVENTO

El lado del navegante que esta en contra del viento.

BARRA DE CONTROL

El dispositivo de manejo que el navegante utiliza para darle dirección al kite.

BLOQUEADOR DE AIRE – una válvula doble que permite un solo punto de inflado y desinflado del kite.

BRIDAS

Las líneas que salen de las puntas del kite. Las líneas de vuelo estarán enganchadas desde la barra de control hasta estas bridas como conexión entre la barra de control y el kite. Puntos de tensión – los puntos de enganche de las bridas.

C

CLIPS DE AIRE

Ganchos o clips que evitan la transferencia de aire entre el tubo principal y los tubos chicos.

CORREA DE AJUSTE CENTRAL (CAC)

Se utiliza para frenar o quitar potencia al kite cambiando la relación entre el largo de las líneas traseras y delanteras. También es utilizada para posicionar la barra más cerca del navegante.

D

DERIVADO

Una dirección de viaje relativa a la dirección del viento. Generalmente 90-160 grados fuera del viento.

GLOSARIO

DESENGANCHADO RÁPIDO PARA SEGURIDAD

Puntos de conexión en el sistema de control que el navegante puede activar en una emergencia. La correa del arnés de rápido desenganche (patentada) la cual esta conectada al kite y al navegante, esta diseñada para desconectarlo en una emergencia.

DESPEGUE

Movimiento en el cual el piloto conduce el kite desde las manos del ayudante hacia el cielo.

E

EN CONTRA DEL VIENTO

La dirección de donde esta soplando el viento.

ESCALA DE BEAUFORT

Un sistema para estimar la fuerza del viento basada en los efectos que tiene el viento en el medio ambiente físico (ej. El comportamiento de las olas, humo, etc.). No se utilizan instrumentos de medición para determinar la fuerza del viento en este punto de la escala (0 = calmado hasta 12 = huracán).

I

INFLADOR

Dispositivo usado para inflar el kite.

K

KITEBOARDING

El termino usado para describir el deporte de usar un kite como propulsión en el agua.

KITE DE ENTRENAMIENTO

Un kite que puede ser utilizado en la tierra para estimular los movimientos usados en el kitesurf. Es una herramienta de aprendizaje e instrucción excelente. A pesar de su pequeño tamaño, este kite tiene potencia, entonces este alerta.

KITE INFLABLE

Un kite con tubos inflables diseñado para que flote y para facilitar el relanzamiento desde el agua.

L

LÍNEAS DE FRENO

Las dos líneas de vuelo centrales que se conectan a las bridas del borde de ataque del kite- una a la punta izquierda del ala, la otra a la punta derecha del ala. Estas líneas asisten cuando se le saca potencia al kite (depowering).

LÍNEAS DE MANEJO

Las dos líneas de vuelo de afuera que se conectan a las bridas del borde de fuga del kite- una a la punta izquierda del ala y la otra a la punta derecha del ala.

LÍNEAS DE VUELO

Un termino utilizado para describir las cuatro líneas incluidas en el paquete con su kite. Estas líneas conectan las bridas del kite a las líneas principales en la barra de control y miden generalmente entre 20-30 metros de largo.

LÍNEAS PRINCIPALES

Las líneas que se conectan directamente con la barra de control. Tendrá que enganchar estas líneas con las líneas de vuelo para así poder conectarlas a su barra.

LUFF

Un término usado para describir lo que le pasa al kite en un lull

LULL

Un término usado para describir cuando el viento cesa en potencia, por cualquier periodo de tiempo. Este término es también utilizado para referirse a la completa perdida de potencia del kite.

M

MILLAS POR HORA

Millas por hora. Una medida de velocidad.
1 mph= 1.6 kilómetros por hora.

N

NUDOS

Una medida de velocidad basada en millas náuticas.
1 nudo= 1 milla náutica por hora.
1 nudo= 1.15 millas por hora.
1 nudo= 1.85 kilómetros por hora.

GLOSARIO

O

VERRIDE- Es un sistema diseñado para limitar el viaje de la barra de control cuando se esta navegando bajo las condiciones normales. Le permite al navegante girar la barra luego de rotaciones sin tener que frenar demasiado el kite. También actúa como una línea guía para las extensiones de frenado.

- 1) **MODO OVERRIDE-** El área de la línea de frenado principal ubicada sobre la manga del Override.
- 2) **MANGA DEL OVERRIDE-** El tubo plástico ubicado en la línea de frenado principal el cual provee el punto fijo en el cual la Unidad del Override se engancha.
- 3) **UNIDAD DEL OVERRIDE-** El accesorio plástico el cual evita que la barra pase a modo Override. Puede ser empujada para entrar en el modo Override.

P

PLANE0

Momento en el cual el navegante logra que la tabla se despegue controladamente del agua.

POCA POTENCIA

Una situación en la cual el piloto tiene un kite no lo suficientemente potente para su peso, fuerza, y/o condiciones del viento.

POSICIÓN NEUTRAL

Esta es la posición en el cielo justo sobre la cabeza del piloto. Si el piloto nivela la barra, el kite se orientara hacia la posición neutral. De todos modos es difícil y peligroso mantener el kite en esta posición. Aunque en esta posición el kite se muestre estable y se haga sentir como que no tiene nada de potencia o no tire mucho, es también la posición en la cual en la tierra el piloto esta mas expuesto a ser tirado por el viento y salir volando. En el agua, la posición neutral puede ser utilizada para descansar mientras se acomoda la tabla, pero en la tierra les aconsejamos fuertemente no utilizar la posición neutral. Después del despegue, es mejor dirigirse directamente al agua sin demorarse. NO se quede con el kite en la tierra si esta en posición neutral. Es MUY peligroso.

R

RELANZAMIENTO

El movimiento en el cual el piloto conduce el kite fuera del agua y de nuevo al cielo.

S

SISTEMA DE CORREA BYPASS

Una característica de correa de seguridad opcional la cual es recomendada para los principiantes y escuelas de kitesurf, y para navegantes que practican kitesurf sin estar enganchados en el loop del arnes.

SOBRE-VELADO

Una situación en la cual el piloto tiene un kite demasiado potente para su nivel de habilidad, peso, fuerza, y/o condiciones de viento.

SOTAVENTO

El lado del navegante que esta a favor del viento.

SPRINT

Tecnología de inflado rápido por un solo punto.

T

TRASLUCHAR

El movimiento por el cual el piloto cambia de dirección la tabla que el/ella este navegando. El piloto cambia de estar amurado de buenas a malas o viceversa.

TUBOS DE DISTRIBUCIÓN DE AIRE

Tubos que conectan el tubo principal con los tubos chicos.

TUBO DE LÁTEX

El tubo inflable interno que se encuentra dentro del borde de ataque y dentro de los tubos de tela. (Imagine una bicicleta tiene ambas una rueda en la parte de afuera y un tubo interno el cual contiene el aire).

TUBOS DE TELA

Los tubos de tela externos que se encuentran en el kite. Contienen los tubos de látex inflables internos (bladders), los cuales son llenados de aire para darle una estructura al kite.

GLOSARIO

TUBO PRINCIPAL

El tubo inflable principal del kite. Ubicado en el frente del kite.

V

VIENTO ARRACHADO

Viento inconstante y que varía considerablemente de una fuerza a otra.

VIENTO DE COSTA

Cuando el viento sopla directamente o en gran parte directo desde el agua hacia la tierra. No opere su kite en o cerca del agua con esta dirección de viento.

VIENTO DE COSTA DE COSTADO

El viento sopla de la derecha o de la izquierda y desde la costa hacia la tierra. Esta es una combinación de los vientos de costado y de costa. Tenga precaución cuando opera un kite en o cerca del agua con esta dirección del viento.

VIENTO DE COSTADO

Cuando el viento sopla de la derecha o de la izquierda, paralelo a la costa. Esta es la dirección ideal del viento para practicar kitesurf.

VIENTO DE TIERRA

Cuando el viento sopla directamente o en gran parte de la tierra hacia el agua. No opere el kite en o cerca del agua en esta dirección de viento.

VIENTO DE TIERRA DE COSTADO

EL viento sopla de la derecha o de la izquierda y desde la tierra hacia el agua. Esta es una combinación de los vientos de tierra y de costado. No opere su kite en o cerca del agua con esta dirección de viento.

Z

ZONA DE POTENCIA

Esta es el área ubicada al frente y a los costados del piloto, pero excluyendo la posición neutral y las zonas. Es el área en la cual el kite tira mas y tiene mas potencia. Cuando se vuela en esta área, el kite puede ser potente y peligroso, entonces evite volar el kite en esta zona si usted esta aprendiendo.

ZONA NEUTRAL

Esta es el área que comprende la posición neutral y las áreas a la derecha y a la izquierda del piloto. La misma abarca las posiciones de mayor exposición al viento o a barlovento en las cuales volar el kite. Cuando se vuela aquí, el kite tiene menos potencia o arrastre que cuando esta en la zona de potencia. De todos modos sea precavido cuando el kite este en esta zona, especialmente en la tierra, y especialmente en condiciones de viento arrachado.