



R O G I E R & M O T H E S

SCHEDA TECNICA E MANUALE DI  
INSTALLAZIONE  
VASCA DA BAGNO CHELSEA 170 CM

*VASCHE DA BAGNO  
VINTAGE CON PIEDI  
IN ACRÍLICO*

IL MONDO DEL  
**BAGNO**

MANUALE DI INSTALLAZIONE

*Vasche da bagno vintage -240417 - IT*

**SCHEDA TECNICA VASCA DA BAGNO CHELSEA 170 CM**  
TECHNICAL DRAW BATHTUB CHELSEA 170 CM

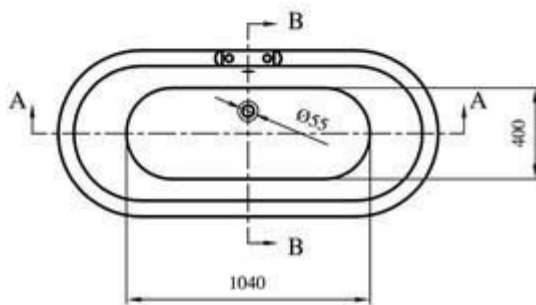
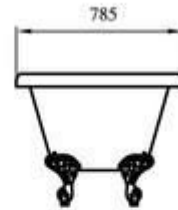
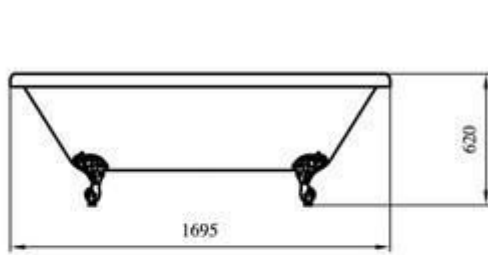

SECTION A-A

SECTION B-B

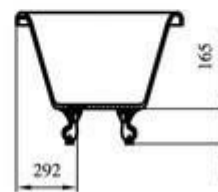

**DETTAGLI SCARICO CRAWLEY PER VASCHE DA BAGNO RETRO**

REMARKS CRAWLEY DRAIN FOR OLD STYLE BATHTUBS

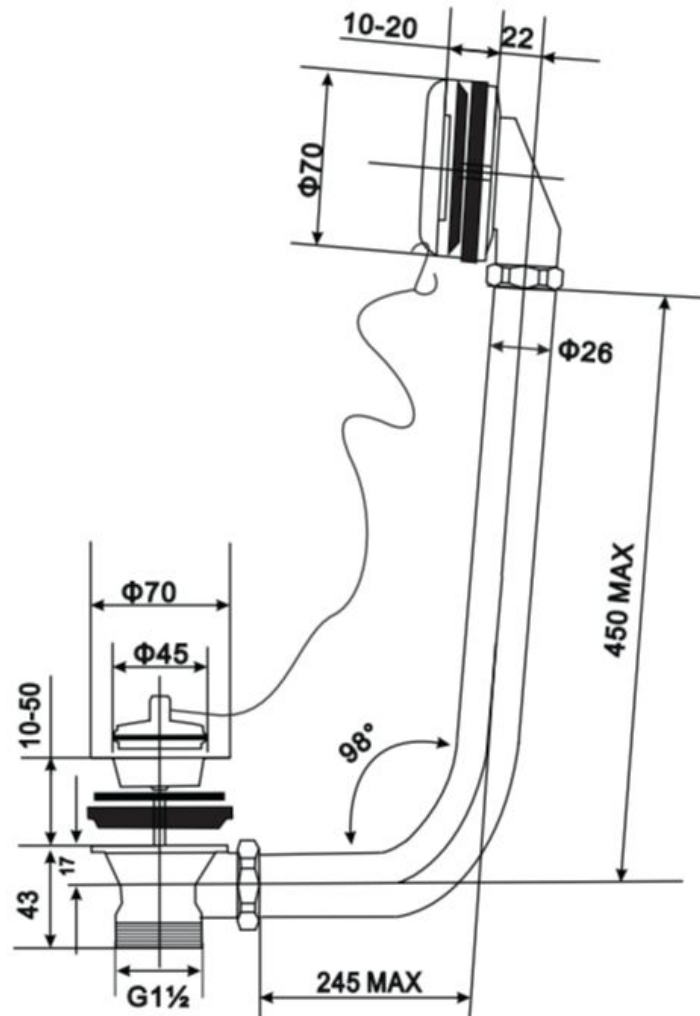

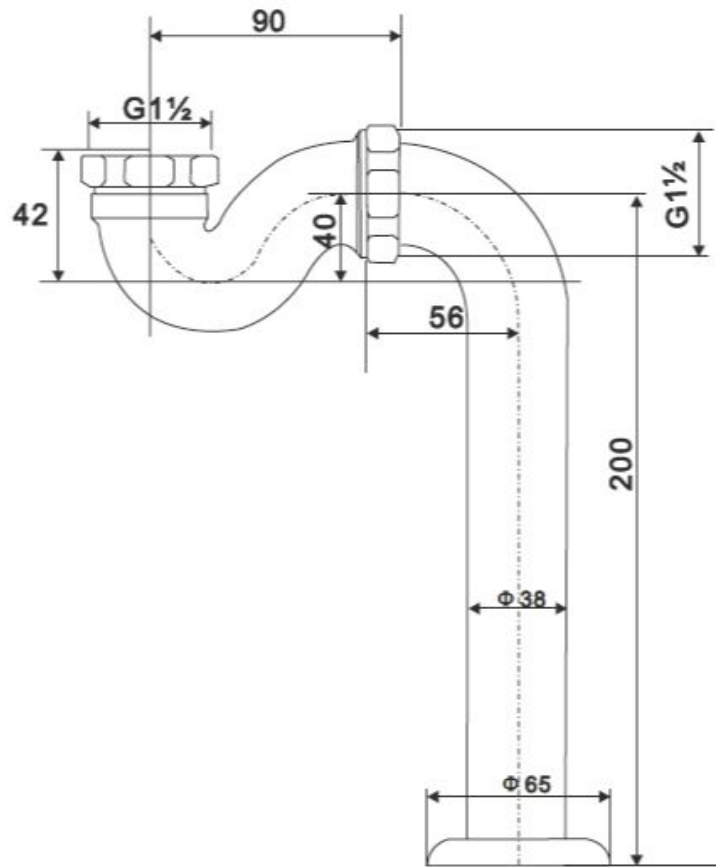
**DETTAGLI SIFONE VERTICALE CRAWLEY PER VASCHE DA BAGNO RETRO**  
REMARKS VERTICAL SIPHONE FOR OLD STYLE BATHTUBS

**DETTAGLI****REMARKS**

Grazie per la sua fiducia nell'acquisto di questa vasca da bagno moderna in acrilico.

È consigliato di ispezionare questo prodotto prima dell'installazione. Non è possibile presentare reclami dopo l'installazione

**Il lavoro di installazione deve essere eseguito in conformità con le normative legale vigenti e in conformità con i codici e le pratiche di edilizia e idraulica. L'installazione può essere eseguita solo da un installatore qualificato. Non siamo responsabili per eventuali errori nel caso in cui l'installazione fosse errata.**

È necessario che ci siano almeno due persone per completare l'installazione di questo bagno sull'isola.



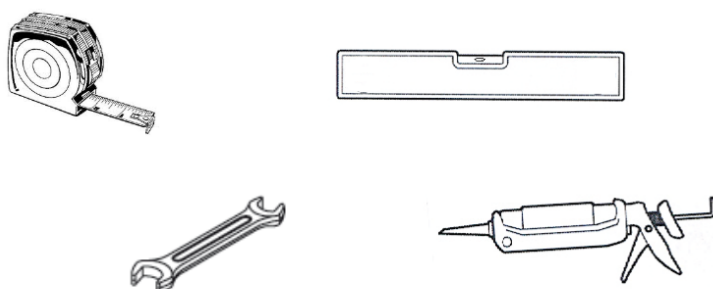

Per semplificare la manutenzione, assicurarsi che le connessioni idrauliche siano facilmente accessibili.

Per preservare l'aspetto di questo prodotto, si consiglia di pulirlo regolarmente utilizzando prodotti specifici destinati alla manutenzione delle vasche acriliche. Attenzione, sconsigliamo vivamente di usare detersivi abrasivi perché potrebbero danneggiare la superficie della vasca.

In conformità con la nostra politica di continuo sviluppo dei nostri prodotti, ci riserviamo il diritto di modificare le specifiche dei nostri prodotti e dei loro componenti.

**STRUMENTI NECESSARI (NON FORNITI)**

**ACCESSORI (INCLUSO)**  
*ACCESSORIES (INCLUDED)*

<b>No.</b>	<b>Descrizione</b>	<b>Description</b>	<b>Foto</b>
A	Piedini regolabili in alluminio	<i>Adjustable feet in aluminum</i>	
B	Supporto di fissaggio per i piedi	<i>Fixing brackets for the feet</i>	
C	Bulloni	<i>Bolts</i>	
D	Rondelle	<i>Washers</i>	

## FASI DI INSTALLAZIONE

### STEPS OF INSTALLATION

1

Metti uno strato di protezione o un grande cartone come protezione sul pavimento, quindi capovolgi la vasca. Fissare i piedi sulle staffe di fissaggio utilizzando gli accessori inclusi. A seconda del modello di vasca (vasca simmetrica o asimmetrica, con doppio schienale o schienale singolo), le staffe di fissaggio possono avere diverse dimensioni.

2

Posizionare le staffe di fissaggio (con i piedini) sotto la vasca da bagno e quindi fissare ciascuna staffa con gli accessori forniti.



3

Prepara lo spazio dove installerai la vasca da bagno. Assicurarsi che la superficie in cui verrà posizionata la vasca sia perfettamente piana, pulita, priva di umidità e che offra un supporto adeguato per questa vasca.

4

Posizionare la vasca da bagno nella sua posizione finale. Regolare i piedi della vasca in modo che sia stabile e completamente orizzontale.

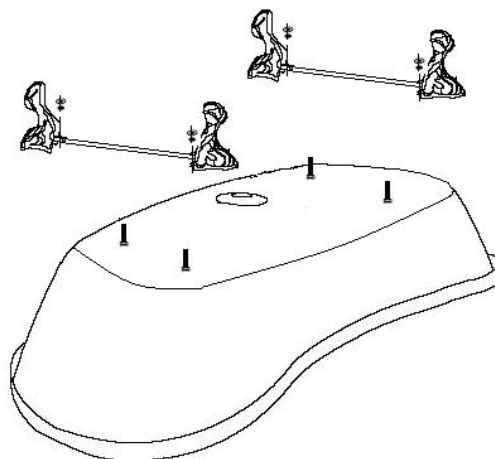

5

Installare il rubinetto, lo scarico e il sifone, quindi collegare il sifone al tubo di evacuazione dello scarico dell'acqua. Rispettare scrupolosamente i codici e le regole di costruzione e idraulica.

6

Quindi, lascia scorrere l'acqua nella vasca per verificare eventuali perdite e risolverli.