



# singing machine

creating Joy through music™

---

## iSM1090

BRUKSANVISNING/MANUAL DE INSTRUCCIONES  
/MODE D'EMPLOI

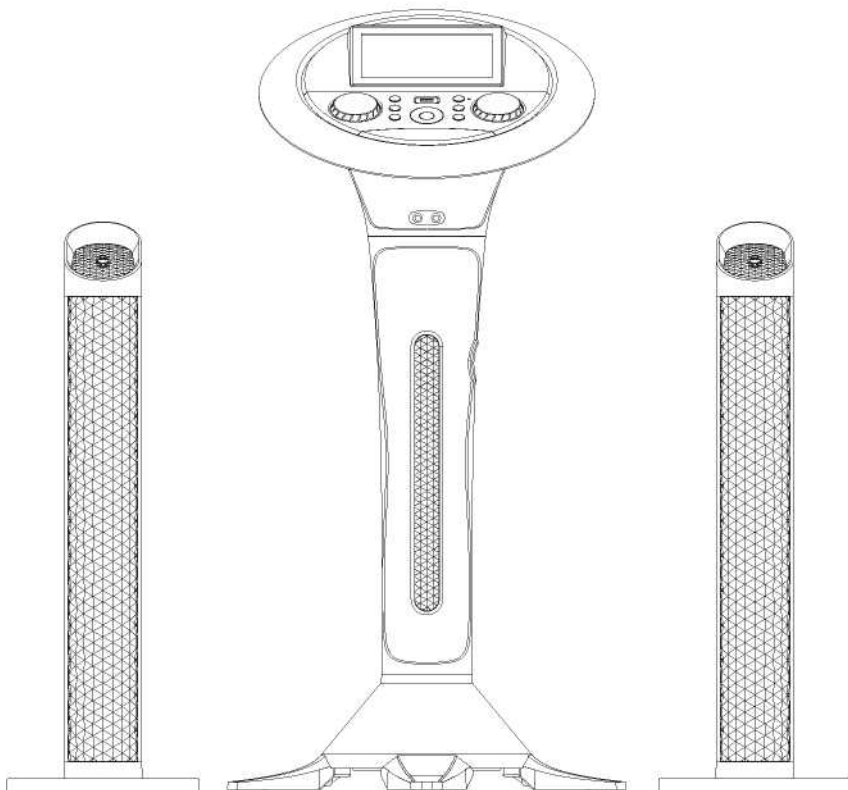

**[www.singingmachine.com](http://www.singingmachine.com)**

The Singing Machine® är ett registrerat varumärke som tillhör The Singing Machine Co., Inc.  
The Singing Machine® es marca registrada de The Singing Machine Co., Inc.  
The Singing Machine® est une marque déposée de The Singing Machine Co., Inc.

# Varningar



## FÖRSIKTIGHET

RISK FÖR ELEKTRISK STÖT  
ÖPPNA INTE



FÖRSIKTIGHET: FÖR ATT MINSKA

RISKEN FÖR ELEKTRISKA STÖTAR TA INTE BORT HÖLJET (ELLER BAKSIDAN). INGA DELAR INUTI KAN REPARERAS AV ANVÄNDAREN. ÖVERLÄT SERVICE TILL KVALIFICERAD SERVICEPERSONAL.



**FARLIG SPÄNNING:** Blixten med pilspetsymbolen inom en liksidig triangel är avsedd att varna användaren för att det finns isolerad, farlig spänning innanför produktens hölje som kan vara av tillräcklig magnitud för att utgöra en risk för elektriska stötar för en person.



**UPPMÄRKSAMHET:** Utropstecknet inom en liksidig triangel är avsett att uppmärksamma användaren på att det finns viktiga användnings- och underhållsinstruktioner (service) i litteraturen som medföljer denna produkt.

**DROPPVARNING:** Den här produkten får inte utsättas för dropp eller stänk och inga föremål fyllda med vätskor, såsom vaser, får placeras på produkten.

**VENTILATIONSVARNING:** Produktens normala ventilation för avsedd användning får inte äventyras.

**FÖRSIKTIGHET:** FÖR ATT FÖRHINDRA ELEKTRISKA STÖTAR, MATCHA DET BREDA BLADSTIFTET PÅ KONTAKTEN MED DET BREDA HACKET OCH SÄTT I DET HELLT.

**VARNING:** FÖR ATT FÖRHINDRA RISK FÖR BRAND ELLER STÖTAR, EXPONERA INTE DEN HÄR ENHETEN FÖR REGN ELLER FUKT.

**FCC-VARNING:** Den här utrustningen kan generera eller använda radiofrekvensenergi. Ändringar och modifieringar av denna utrustning kan orsaka

skadliga störningar om ändringarna inte uttryckligen godkänts i bruksanvisningen. Användaren kan förlora behörigheten att använda denna utrustning om en obehörig ändring eller modifiering görs.

Denna enhet uppfyller del 15 av FCC-reglerna. Användning är föremål för följande två villkor: (1) Enheten får inte orsaka några skadliga störningar och (2) enheten måste acceptera alla mottagna störningar, inklusive störningar som kan orsaka önskad funktion.

**OBS!** Denna utrustning har testats och befunnits överensstämma med gränserna för en digital enhet klass B, i enlighet med del 15 i FCC-reglerna. Dessa gränser är utformade för att ge ett rimligt skydd mot skadliga störningar i en bostadsmiljö. Denna utrustning genererar, använder och kan utstråla radiofrekvensenergi och, om inte installerad och använd i enlighet med instruktionerna, orsaka skadliga störningar på radiokommunikation. Det finns emellertid ingen garanti för att störningar inte kommer att förekomma i en viss miljö. Om utrustningen orsakar skadliga störningar på radio- eller TV-mottagning, vilket kan fastställas genom att slä av och på utrustningen, uppmanas användaren att försöka korrigera störningen med en eller flera av följande åtgärder:

- Rikta om eller flytta mottagarantennen.
- Öka avståndet mellan utrustningen och mottagaren.
- Anslut utrustningen till ett uttag på en annan krets än den som mottagaren är ansluten till.
- Kontakta en återförsäljare eller erfaren radio-/TV-tekniker för hjälp. Frekvensinformationen finns angiven på baksidan av enheten.

**Varning:** Ändringar eller modifieringar på den här enheten som inte uttryckligen har godkänts av den part som är ansvarig för överensstämmelse kan upphäva användarens behörighet att använda utrustningen.

## INDUSTRY CANADA-MEDDELANDE:

Denna enhet överensstämmer med Industry Canadas licensundantagna RSS-standard(er). Användning är föremål för följande två villkor:

1. Enheten får inte orsaka några störningar
2. Enheten måste acceptera störningar, inklusive störningar som kan orsaka önskad funktion på enheten.

CAN ICES-3(B)/NMB-3(B)

# Viktig säkerhetsinformation

1. Läs dessa anvisningar.
2. Spara dessa anvisningar.
3. Beakta alla varningar.
4. Följ alla anvisningar.
5. Använd inte apparaten nära vatten.
6. Rengör endast med en torr trasa.
7. Blockera inte någon av ventilationsöppningarna. Installera i enlighet med tillverkarens instruktioner.
8. Installera inte i närheten av värmekällor som t.ex. element, värmeregulatorer, spisar eller annan apparatur (inklusive förstärkare) som producerar värme.
9. Motverka inte säkerhetssyftet med den polariserade eller jordade kontakten. En polariserad kontakt har två bladstift, varav det ena är bredare än det andra. En jordad kontakt har två bladstift och ett tredje jordstift. De breda bladstiftet och det tredje stiftet finns för din säkerhet. Om den medföljande kontakten inte passar i uttaget ska du kontakta en elektriker som kan byta ut det föråldrade uttaget.
10. Skydda elsladden från att bli trampad på eller bli klämd, särskilt vid kontakten, dosor och den punkt där de går ut från apparaten.
11. Använd endast tillbehör som specificerats av tillverkaren.
12. Använd endast med en vagn, ställ, stativ, hållare eller bord som specificerats av tillverkaren eller som säljs med apparaten. Om en vagn används, var försiktig när du flyttar vagnen/apparaten så att kombinationen inte välter och orsakar skador.
13. Koppla från den här apparaten under åskväder eller när den inte används under längre perioder.
14. Överlåt all service till kvalificerad servicepersonal. Service behöver utföras om apparaten skadats på något sätt, t.ex. om elsladden eller kontakten skadats, vätska har spillts in i eller föremål har fallit ned i apparaten, apparaten har utsatts för regn eller fukt, inte fungerar normalt eller har tappats.
15. **VARNING:** För att undvika risk för brand eller elektriska stötar ska du inte utsätta apparaten för regn eller fukt.  
Placera inte föremål fyllda med vatten, t.ex. en vas, på apparaten.

16. Nätkontakten används för att stänga av apparaten om den skulle vara tillgänglig och fungerande under

avsedd användning. För att helt koppla bort apparaten från strömmen måste nätkontakten vara helt borttagen från vägguttaget.

17. **FÖRSIKTIGHET:** För att undvika risk för brand eller explosion ska inte batterierna exponeras för stark värme såsom solsken, brand eller andra värmekällor.



# Medföljer

Kontrollera att följande artiklar medföljer.

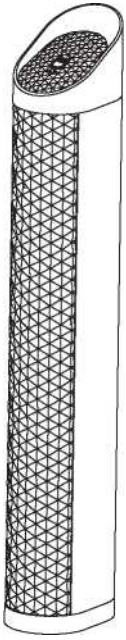

Tornhögtalare x

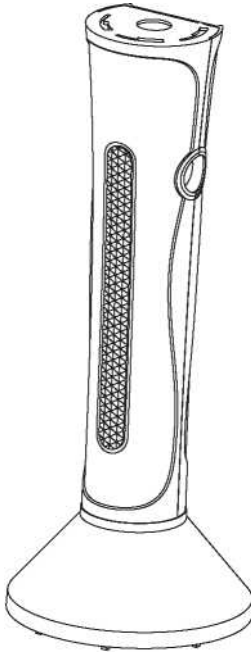

Piedest



Huvudenhet



Piedestalfötter

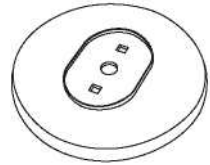

Högtalarstativ x

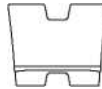

Hölje till

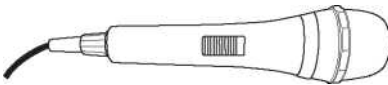

Kabelansluten

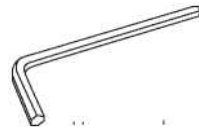

Sexkantsnyckel



Manua

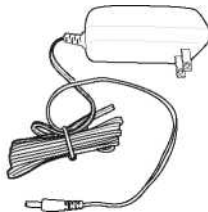

Nätadapte



Piedestalskruvar x 5  
(Sexkantshålskruvar - 3 x 12)



# Montering

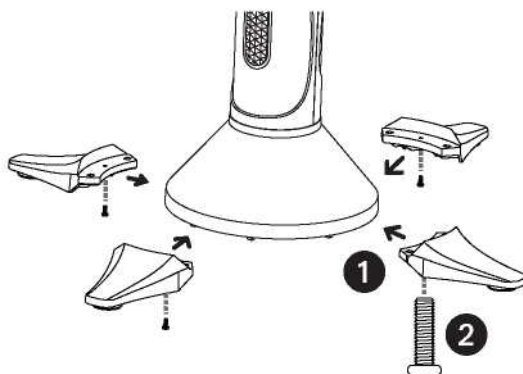

1

Montera de fyra piedestalfötterna **1** i piedestalbasen och fixera var och en av dem med en skruv **2** genom att använda en



2

Sätt huvudenheten på piedestalen **1** och rotera sedan försiktigt medurs **2** tills skruvhålet på basen är i linje med skruvhålet på

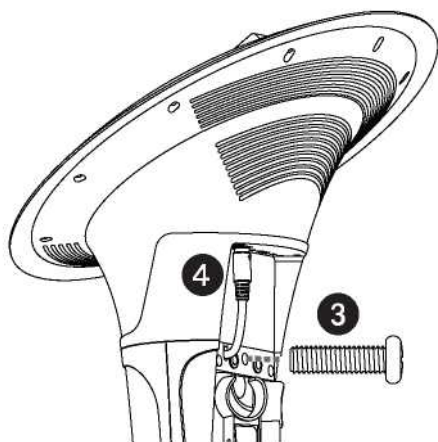

3

Sätt i och dra åt den sista skruven på piedestalens baksida för att fixera huvudenheten på plats.

4

Anslut bashögtalarkabeln på piedestalen till basuttaget på huvudenheten.

# Montering



# Montering

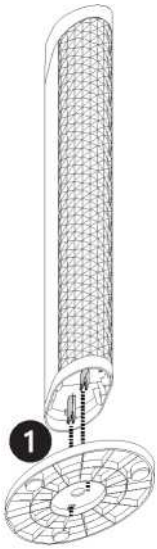

Placera tornhögtalaren på högtalarstativet medan du riktar in hålen och trycker på **1**. Du kommer att höra ett "klick" när den låses på plats.

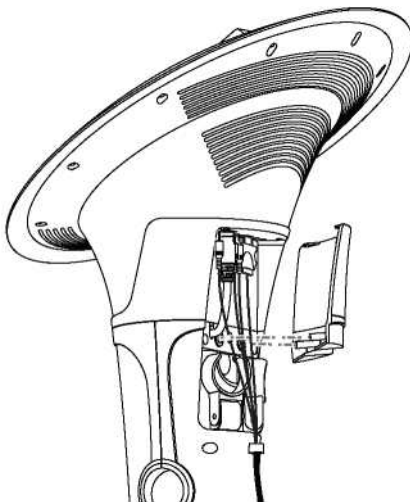
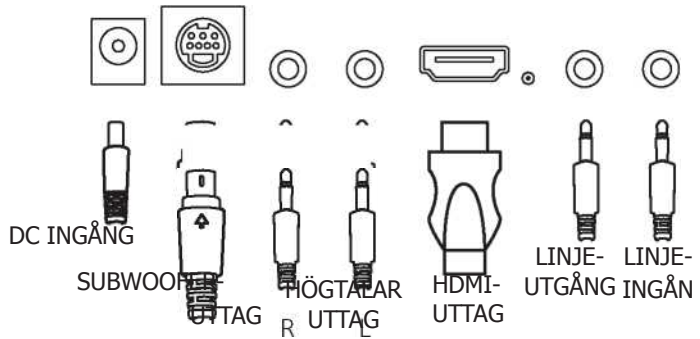

Anslut till elnätet, HDMI (om så önskas) och högtalare enligt sidan 7. Du kan använda sladdklämmorna för att hantera sladdarna. Sätt på höljet för piedestalens uttag på baksidan av huvudenheten. Du kommer att höra ett "klick" när det låses på plats.

# Kontrollernas placering (högst upp)

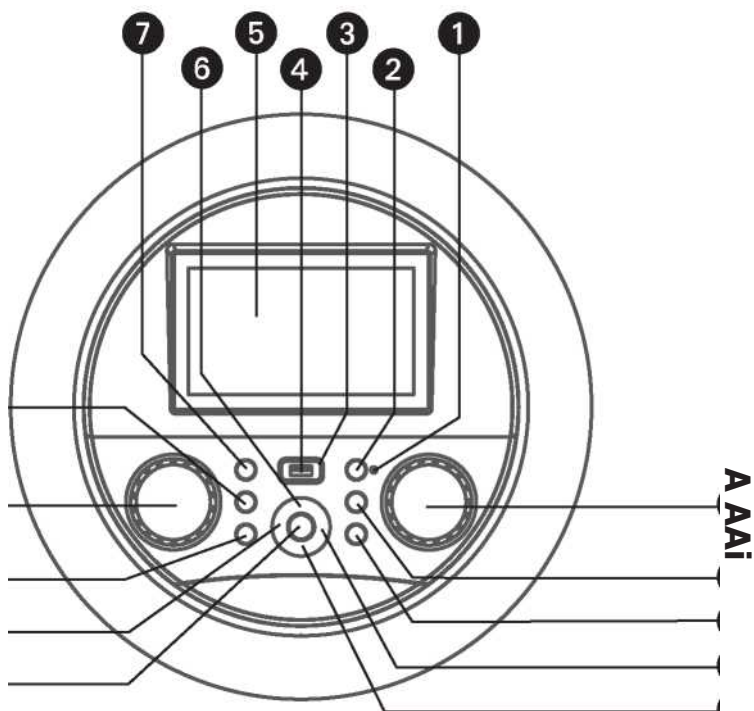

AL



- |                             |   |  |
|-----------------------------|---|--|
| 1. Bluetooth-indikator      | 9. MUSIC VOLUME (MUSIKVOLYM)-kontroll     | 16. • (Inspelings)knapp                            |
| 2. Bluetooth-knapp          | 10. A HEM-knapp                           | 17. Mic Volume/ECHO (Mikrofonvolym/EKÖ)-kontrollen |
| 3. FUNKTIONS-indikator      | 11. ◀ (Tillbaka/Navigering vänster) knapp |  |
| 4. USB-port                 | 12. ▶II (Spela/Pausa)/Knappen GÅ IN       |  |
| 5. Pekskärm                 | 13. ▼ (Navigering ner)-knapp              |  |
| 6. ▲ (Navigering upp)-knapp | 14. ▶ (Nästa/Navigering höger) knapp      |  |
| 7. CD Knappen På/Viloläge   | 15. *-) knappen ÅTERGÅ                    |  |
| 8. LJUS-knapp               |   |  |

# Kontrollernas placering

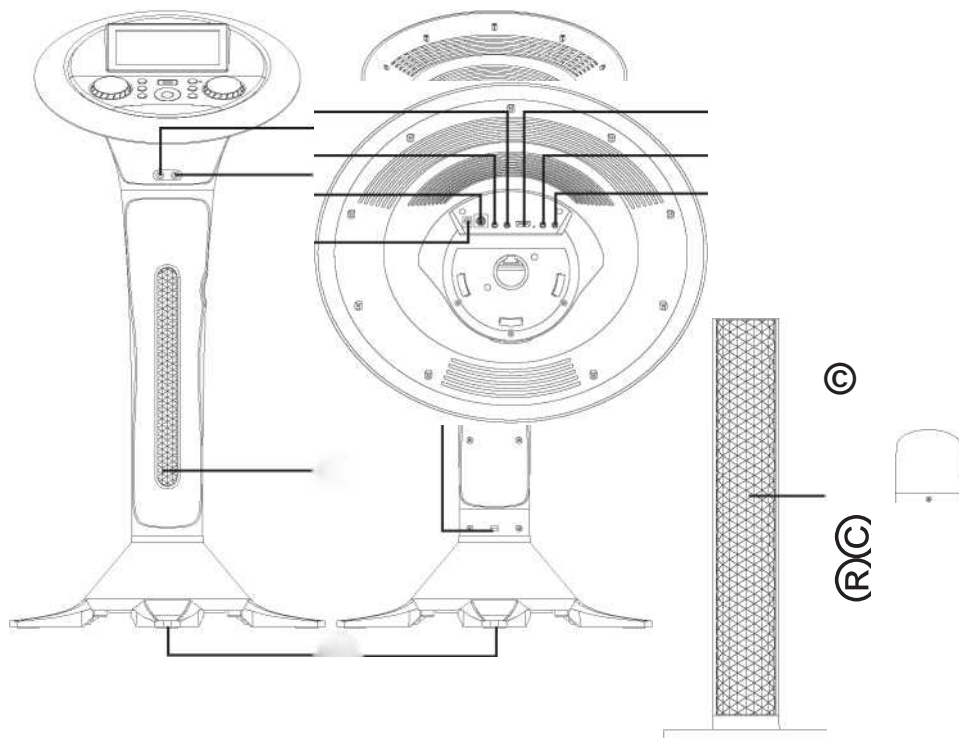

- |                               |                        |
|-------------------------------|------------------------|
| 1. Uttaa mikrofon 1           | 8. Uttaa vänster       |
| 2. Uttag mikrofon 2           | 9. Uttag höger         |
| 3. Infällbara mikrofonhållare | 10. Subwooferuttag     |
| 4. Sladdklämmor               | 11. DC INGÅNG          |
| 5. Lampor                     | 12. HDMI-uttag (endast |
| 6. Högtalare                  | 13. Linjeutgång        |
| 7. Högtalarkabel              | 14. Linjeingång        |

# Anslutningar

## Ansluta mikrofon(erna)



## Ansluta tornhögtalarna

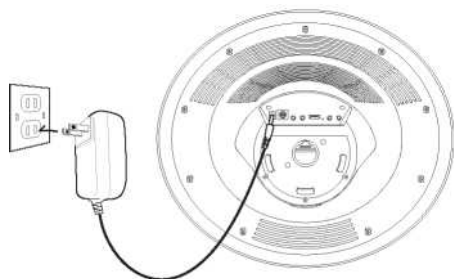
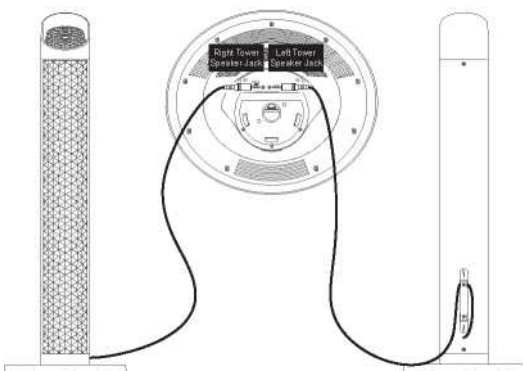

### Mikrofoner:

Anslut en mikrofon till mikrofonuttag **1** samt mikrofonuttag **2** (om så önskas).

**Obs!** Se till att inte tappa mikrofonen eller utsätta den för lättare stötar då det kan skada mikrofonen eller högtalarna. Snurra in inte mikrofonsladden då det skadar de inkapslade ledningarna.

För att skydda högtalarna se till att enheten är avstängd och att kontrollerna **MUSIC VOLUME (MUSIKVOLYM)** och **MIC VOLUME (MICK VOLYM)** är inställda på lägsta volym.

Anslut höger och vänster tornhögtalare till uttagen på baksidan av enheten enligt bilden.

Slå på strömmen och höj långsamt kontrollerna **MUSIC VOLUME**

# Anslutningar

(MUSTIKVOLYM) och MIC VOLUME (MICK VOLYM) till en lagom

**OBS!** Du kan använda sladdklämmorna för att hantera sladdarna.

Sätt i DC-kontakten på adaptern i DC-ingången på

Sätt i nätadaptern i ett lämpligt placerat vägguttag med 120 V AC, 60 Hz.

Fäst elsladden i de förmonterade elsladdsklämmorna.

## Ansluta till elnätet

huvudenheten.

# Anslutningar

Obs!

- Gör alla anslutningar innan du ansluter nätadaptorn till ett eluttag.
- Nätadaptorn har en polariserad kontakt som bara passar i vägguttaget på ett sätt. Om kontakten inte passar ordentligt, vänd på den och försök igen. Var inte hårdhänt och fila inte ner eller skär av det breda bladstiftet.

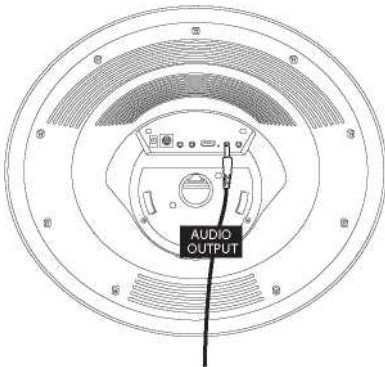

## Ansluta till linjeutgången

Den här enheten kan anslutas till ett annat ljudsystem för bättre ljudutgång via en 3,5 mm AUX-kabel (medföljer inte).

Anslut ena änden av AUX-kabeln till **LINE OUT (LINJEUTGÅNGEN)** på baksidan av maskinen.

Anslut den andra änden av AUX-kabeln till linjeingången på den separata ljudenheten. Du kan behöva läsa instruktionerna för den separata ljudenheten för mer information.

## Ansluta enheten till en TV

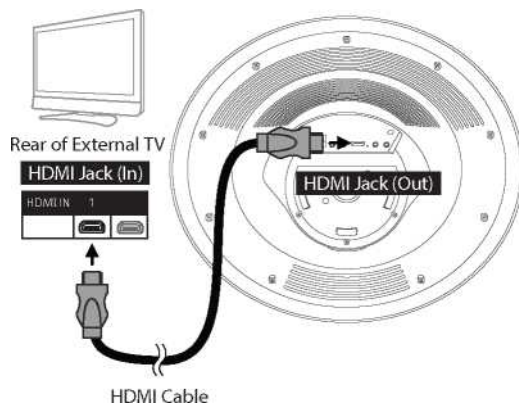

Videon och sångtexten kommer att visas på den inbyggda skärmen. Om du vill kan du också ansluta en TV för att visa en större bild (följ stegen nedan):

Anslut HDMI-kabeln (medföljer inte) i HDMI-uttaget på baksidan av enheten. Anslut den andra änden av HDMI-kabeln till HDMI-ingången på din TV.

## Anmärkningar:

- Den här enheten kan användas

med eller utan TV.

- Se också användarhandboken till TV:n eller externa enheter.

# Anslutningar

## TFT-pekskärm

TFT-pekskärmen slås på automatiskt när enhetens slås på.

### Ljusläge



Det finns nio ljuslägen. Tryck upprepade gånger på knappen **(LIGHTS) (LJUS)** för att välja ett läge enligt följande:

**Ljusläge 1-6:** Enheten synkroniseras med musiken som spelas.

**Ljusläge 7-8:** Enheten kommer att lysa upp med slumpmässiga färger och mönster.

**Ljusläge 9:** Ljuseffekterna kommer att stängas av.

## Energibesparing (Auto Power System-APS)

Den här enheten växlar automatiskt till skärmläckarläge efter 10 minuters inaktivitet och stängs automatiskt av efter 15 minuter. Enheten kan slås på igen genom att trycka på knappen (!) ON/STANDBY (PÅ/VIOLÄGE) en gång. APS används för att spara energi.

**Obs!** Du kan ändra inställningarna för energibesparing under alternativet Wi-Fi & Setting (Wi-Fi och inställning), se avsnittet för **Wi-Fi och inställning**.



# Användning

## Wi-Fi och inställningar



Anslut enheten enligt beskrivningen ovan. Tryck på knappen (!) **(ON/STANDBY) (PÅ/VILOLÄGE)** för att slå på enheten. Ett fönster för konfigurering av Wi-Fi-anslutningen kommer att visas. Välj ikonen **SET UP (INSTÄLLNING)** på pekskärmen eller knappen MI **(PLAY/PAUSE/ENTER) (SPELA/PAUSA/GÅ IN)** på kontrollpanelen.

On

SMC

Välj ditt Wi-Fi-nätverk på pekskärmen eller med A/V-navigeringsknapparna på kontrollpanelen.

# Användning

Add network

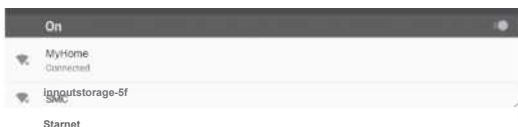
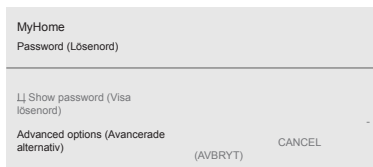

Add network (Lägg till nätverk)

Använd tangentbordet på pekskärmen för att ange ditt Wi-Fi-lösenord och tryck på **ENTER**. "**Connected**" (ansluten) visas om anslutningen lyckades.

Om den inte lyckades, kontrollera ditt lösenord och Wi-Fi-frekvens och anslut igen.

Tryck på knappen **(RETURN) (ÅTERGÅ)** på kontrollpanelen för att återgå till föregående skärm.

Tryck på knappen A **(HOME) (HEM)** på kontrollpanelen för att återgå till startskärmen. Tryck in knappen A **(HOME) (HEM)** för att gå till menyn.

# Användning

## Wi-Fi och



Du kan alltid ändra Wi-Fi-nätverk genom att välja ikonen **Wi-Fi & SETTINGS (Wi-Fi & INSTÄLLNINGAR)** på pekskärmen eller genom att använda A/V-navigeringsknapparna och sedan trycka på knappen MI (**PLAY/PAUSE/ENTER**) (**SPELA/**

Välj **Wi-Fi** och anslut på det sätt

ansluta till ett annat nätverk.

För att justera ljusstyrka, vilotid, teckenstorlek, skärmstorlek på pekskärmen och HDMI, välj **Display**.

Den här enheten har en inställning för att blockera installation av okända appar, du kan slå på eller

Välj **LANGUAGES & INPUT (SPRÅK & INMATNING)** för att

Välj **About Tablet (Om surfplatta)** för att kontrollera den

Välj för att söka efter

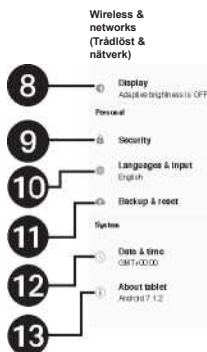

# Användning

Välj **Back up & Reset**  
(Säkerhetskopiera & Återställ)

Välj **Date & Time (Datum & Tid)**  
för att ställa in datum och tid.

# Användning

## Åtkomst till Singing Machines karaokekatalog

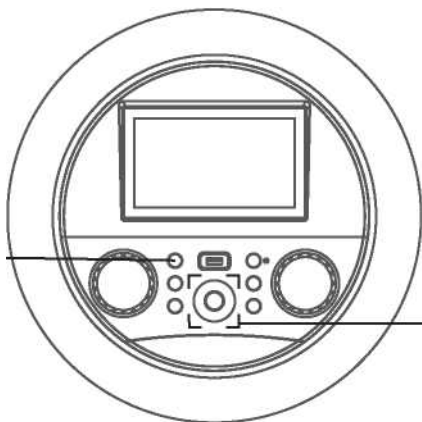

Anslut enheten enligt beskrivningen ovan. Tryck på knappen (!) **(ON/STANDBY) (PÅ/VILOLÄGE)** för att slå på enheten. Funktionsindikatorn tänds.

Välj ikonen **Singing Machine Karaoke** med pekskärmen eller ◀/▶/A/V -navigering och knapparna M1 **(PLAY/PAUSE/ENTER) (SPELA/PAUSA/GÅ IN)** för att öppna sidan Singing Machine Karaoke Store (Singing Machines karaokebutik).

Välj **"Sign up"** (Registrera) och följ instruktionerna på skärmen för att registrera din maskin.

Efter registrering väljer du "Log In" (Logga in) för att logga in på ditt konto. Välj ikonen Singing Machine Karaoke från startskärmen för att gå direkt till startskärmen för Singing Machine Karaoke Store.

Välj dina favoritsånger med hjälp av pekskärmen för att spela upp dem.

# Användning

## Åtkomst till Singing Machines karaokekatalog (forts.)

Justera kontrollen **MUSIC  
VOLUME (MUSIKVOLYM)**  
efter önskemål.

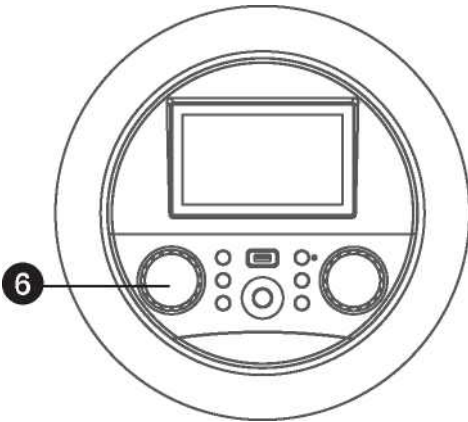

Anslut mikrofon(erna)  
och skjut reglaget **ON/  
OFF (PÅ/AV)** på  
mikrofonen till ON-läget.



Justera kontrollen **MIK  
VOLUME / ECHO  
(MICK VOLYM/EKO)**  
efter önskemål. Om du  
ökar kontrollen ökar  
volymen för båda  
mikrofonerna.

Tryck och vrid sedan  
kontrollen **MIC  
VOLUME / ECHO  
(MICK VOLYM/EKO)**  
efter önskemål för att  
lägga till en ekoeffekt till  
din röst. Vrid mot MAX  
för att öka ekot.

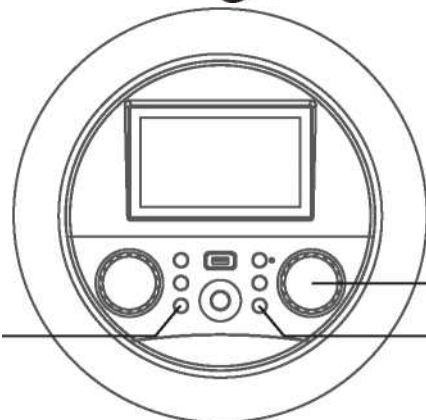

Tryck på knappen **tP  
(RETURN) (ÅTERGÅ)** för  
att återgå till föregående  
skärm.

Tryck på knappen A (**HOME**) (**HEM**) för att gå till startskärmen när du är på en annan skärm eller i något annat läge. Tryck in knappen A (**HOME**) (**HEM**) för att gå till menyn.

# Användning

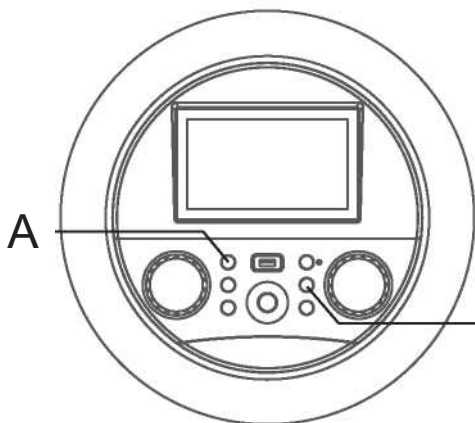

## SPELA IN DITT

För att spela in din sång såväl som musiken, tryck på knappen <sup>1</sup> **(RECORD) (SPELA IN)**. Inspelningen startar och inspelningsindikatorn börjar blinka rött på skärmen och funktionsindikatorn börjar också blinka rött.

När inspelningen är klar klickar du på knappen **• (RECORD) (SPELA IN)** igen. Funktionsindikatorn

- Du kan inte starta en inspelning om inte en USB-enhet finns isatt.
- Sätt i en USB-enhet i USB-uttaget på enheten.



Tryck på knappen **(ON/  
STANDBY) (PÅ/VILOLÄGE)** för

# Användning

## Appar

Anslut enheten enligt beskrivningen ovan. Tryck på knappen **(ON/STANDBY) (PÅ/VILOLÄGE)** för att slå på enheten. Funktionsindikatorn tänds.

1

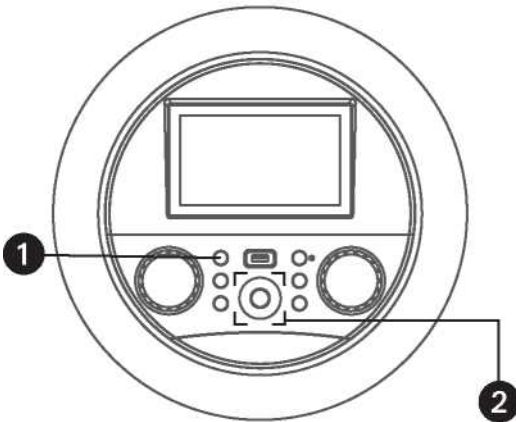

2

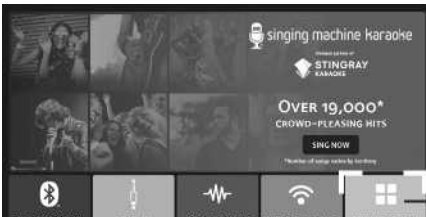

3



4

5

Välj ikonen **APPLICATIONS (APPAR)** på pekskärmen eller med hjälp av ◀/▶/▼-navigering och **MI (PLAY/PAUSE/ENTER) (SPELA/PAUSA/GÅ IN)** på kontrollpanelen. Alla inbyggda appar visas.

Tryck på knappen **tD (RETURN) (ÅTERGÅ)** på panelen för att återgå till föregående skärm.

Tryck på knappen 0 (**HOME**) (**HEM**) på panelen för att återgå till startskärmen. Tryck in knappen 0 (**HOME**) (**HEM**) för att gå till menyn.

Tryck på knappen (!) (**ON/STANDBY**) (**PÅ/VILOLÄGE**) för att stänga av enheten. Funktionsindikatorn stängs av.

# Användning

## Använda en Bluetooth-

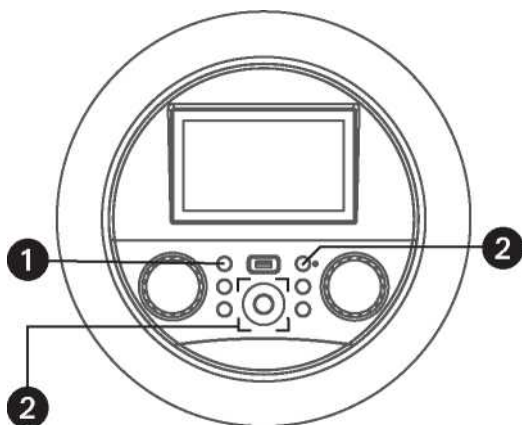

Anslut enheten enligt beskrivningen ovan. Tryck på knappen (!) **(ON/STANDBY) (PÅ/VIOLÄGE)** för att slå på enheten. Funktionsindikatorn tänds.

Välj ikonen **BLUETOOTH** på pekskärmen eller med hjälp av ◀/ ▶/A/ ▼-navigering och knapparna MI **(PLAY/PAUSE/ENTER) (SPELA/PAUSA/GÅ IN)** på kontrollpanelen.

Enheten söker automatiskt efter och parar ihop en tidigare parad Bluetooth-enhet (om tidigare parad). Om det inte finns några tidigare parade enheter och/eller du vill ansluta en ny enhet, håll in knappen @. Indikatorn blinkar omväxlande blått och rött i 60 sekunder.

**Obs!** Du kan också hålla ned @-knappen för att koppla från en parad enhet för att para en annan enhet.

Aktivera enhetens Bluetooth-alternativ under inställningar för att söka efter en upptäckbar enhet med

Bluetooth-signal. Välj **“Singing Machine”** från enhetsresultaten på Bluetooth-menyn.

**Obs!** Se även bruksanvisningen för din Bluetooth-enhet för detaljerade instruktioner.

# Användning

## Använda en Bluetooth-enhet (forts.)

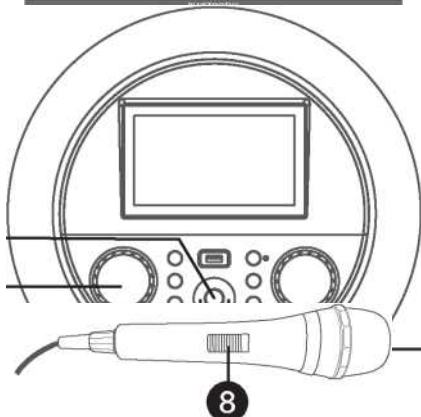
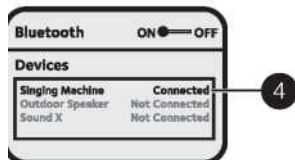
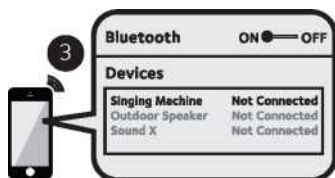

Anslut mikrofon(erna) och skjut reglaget **ON/OFF (PÅ/AV)** på mikrofonen till ON-läget.

# Användning

# Användning

## Använda en Bluetooth-enhet

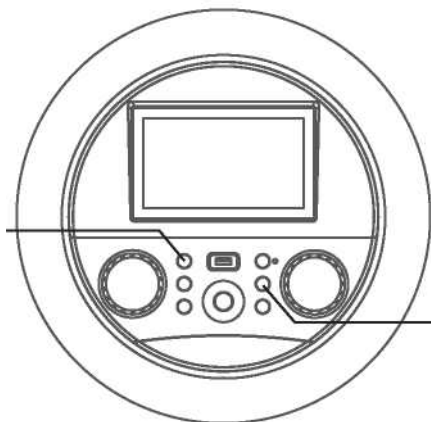
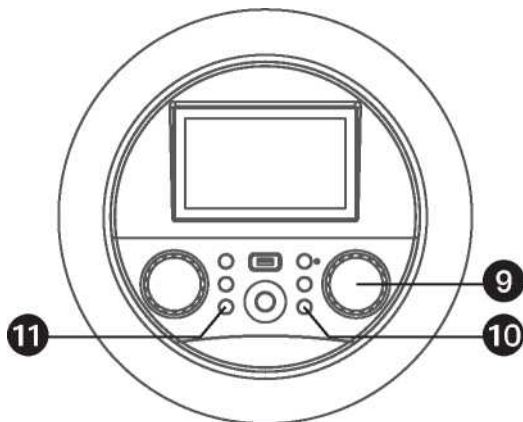

Justera kontrollen **MIK VOLUME/ECHO (MICK VOLYM/EKO)** efter önskemål. Om du ökar kontrollen ökar volymen för båda mikrofonerna.

Tryck och vrid sedan kontrollen **MIC VOLUME/ECHO (MICK VOLYM/EKO)** efter önskemål för att lägga till en ekoeffekt till din röst. Vrid mot MAX för att öka ekot.

Tryck på knappen **(RETURN) (ÅTERGÅ)** för att återgå till föregående skärm.

Tryck på knappen **A (HOME) (HEM)** för

Inspelningen startar och inspelningsindikatorn börjar blinka rött på skärmen och

- Du kan inte starta en inspelning om inte en USB-enhet finns isatt.

# Användning

att gå till startskärmen när du är på en annan skärm eller i något annat läge. Tryck in knappen **A (HOME) (HEM)** för att gå till menyn.

**SPELA IN DITT  
SÅNGFRAMTRÄDANDE:**



# Användning

- Sätt i en USB-enhet i USB-uttaget på enheten.

**13** Tryck på knappen (!) (**ON/STANDBY**) (**PÅ/VILOLÄGE**) för att stänga av enheten. Funktionsindikatorn stängs av.

# Användning

## Använda LINJEINGÅNGEN

Anslut enheten enligt beskrivningen ovan. Tryck på knappen (!) **(ON/STANDBY) (PÅ/VILOLÄGE)** för att slå på enheten. Funktionsindikatorn tänds.

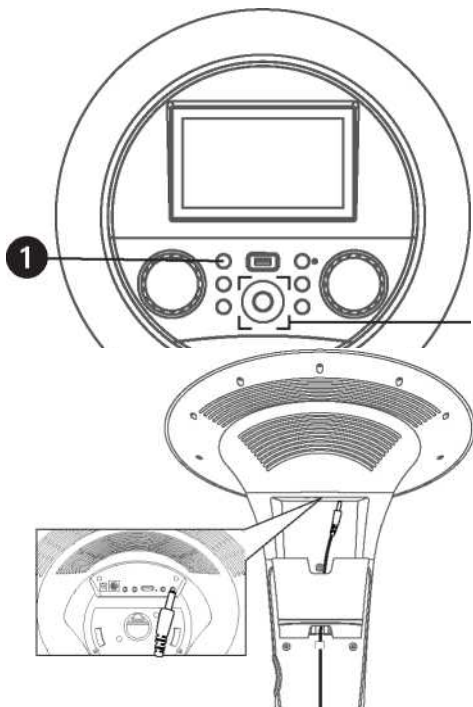

Anslut den externa enheten med en lämplig kabel (3,5mm ljudkabel, medföljer inte) till **LINE IN (LINJEINGÅNGEN)** på enhetens baksida enligt beskrivningen ovan. Om du ansluter en extern enhet spelas ljudet genom din Singing Machine.



## Anmärkningar:

- Det rekommenderas starkt att sätta

volymen på den extra enheten till 1/3 eller lägre för att undvika distorsion.

- Det går inte att hoppa över filer/spår på den här enheten när en extern enhet används.

Välj ikonen **LINE IN**

**(LINJEINGÅNG)** på pekskärmen eller med hjälp av ◀/▶/A/V

-navigeringen och knapparna M1

**(PLAY/PAUSE/ENTER)**

**(SPELA/PAUSA/GÅ IN)** för att öppna linjeingångsläget.

Funktionsindikatorn tänds i en grön färg.

# Användning

Använda LINJEINGÅNGEN

Justera kontrollen **MUSIC VOLUME (MUSIKVOLYM)** efter önskemål.

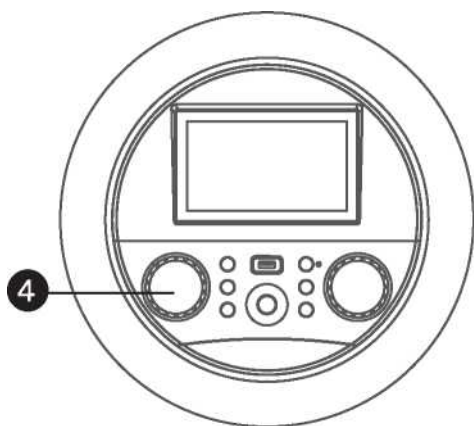

Anslut mikrofon(erna) och skjut reglaget **ON/OFF ( P Å / A V )** på mikrofonen till ON-läget.

Justera kontrollen **MIK VOLUME/ ECHO (MICK VOLYM/EKO)** efter önskemål. Om du ökar kontrollen ökar volymen för båda mikrofonerna. Tryck och vrid sedan kontrollen **MIC VOLUME/ ECHO (MICK VOLYM/EKO)** efter önskemål för att lägga till en ekoeffekt till din röst. Vrid mot MAX för att öka ekot.

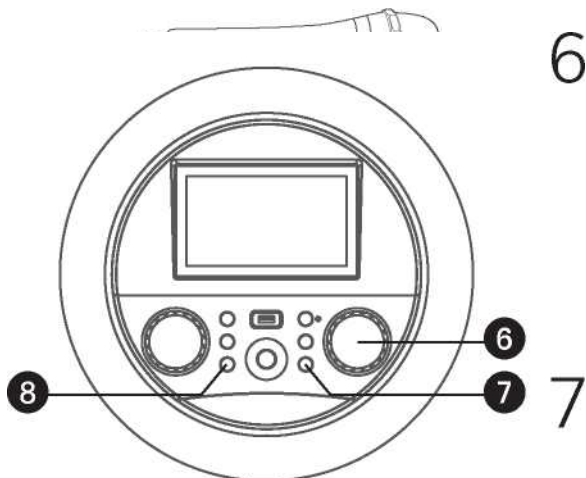

6

7

Tryck på knappen **( R E T U R N )**

# Användning

**(ÅTERGÅ)** för att återgå till föregående skärm.

Tryck på knappen A **(HOME) (HEM)** för att gå till startskärmen när du är på en annan skärm eller i något annat läge. Tryck in knappen A **(HOME) (HEM)** för att gå till menyn.

# Användning

Använda LINJEINGÅNGEN (forts.)

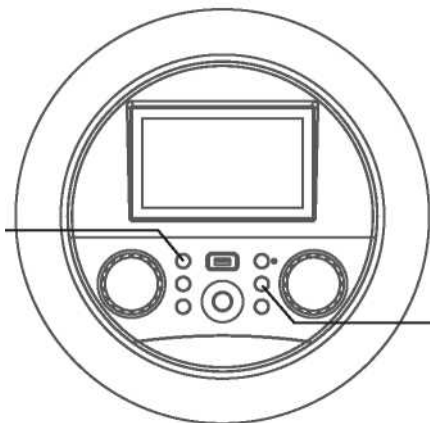

## SPELA IN DITT SÅNGFRAMTRÄDANDE:

För att spela in din sång såväl som musiken, tryck på knappen **!** (**RECORD**) (**SPELA IN**). Inspelningen startar och inspelningsindikatorn börjar blinka rött på skärmen och funktionsindikatorn börjar också blinka rött. När inspelningen är klar klickar du

### Anmärkningar:

- på knappen **!** (**RECORD**) (**SPELA IN**) igen. Funktionsindikatorn slutar blinka.
  - Du kan inte starta en inspelning om inte en USB-enhet finns isatt.
- 10** • Sätt i en USB-enhet i USB-uttaget på enheten.

Tryck på knappen **!** (**ON/STANDBY**) (**PÅ/VILOLÄGE**) för att stänga av enheten. Funktionsindikatorn stängs av.

# Användning

## Spela upp sånger från de inspelade

Anslut enheten enligt beskrivningen ovan. Tryck på knappen (!) **(ON/STANDBY) (PÅ/VIOLÖLÄGE)** för att slå på enheten. Funktionsindikatorn tänds.

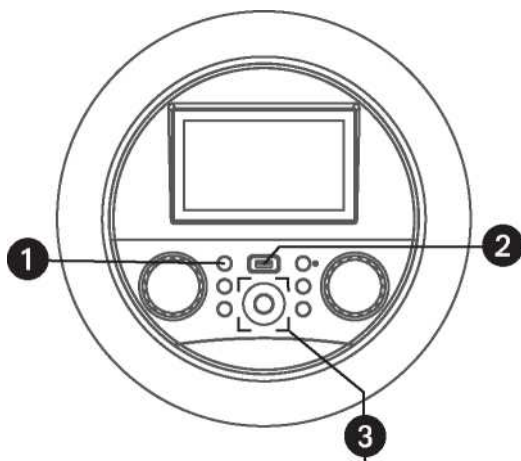

Sätt i en USB-enhet i USB-porten på enheten.

Välj ikonen **RECORDINGS (INSPELNINGAR)** på pekskärmen eller med hjälp av ◀/▶/A/ ▼-navigeringen och knapparna **MI (PLAY/PAUSE/ENTER) (SPELA/PAUSA/GÅ IN)** för att öppna. Funktionsindikatorn tänds i en orange färg.



Välj en inspelad ljudfil från USB-enhetens låtlista med hjälp av pekskärmen eller A/V-navigeringsknapparna.

**Obs!** För att radera en fil, tryck och håll ned filen på pekskärmen.

Tryck sedan på knappen **▶ II/ENTER (GÅ IN)** på kontrollpanelen för att starta den inspelade ljudfilen. Tryck på knappen **MI /ENTER (GÅ IN)** under uppspelningen för att



# Användning

pausa filen.



# Användning

Spela upp sånger från de inspelade filerna (forts.)

Justera kontrollen **MUSIC VOLUME (MUSIKVOLYM)** efter önskemål.

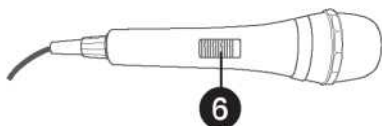
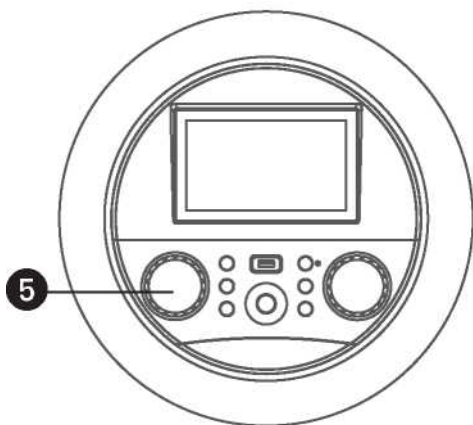

Anslut mikrofon(erna) och skjut reglaget **ON/OFF (PÅ/AV)** på mikrofonen till **ON**-läget.

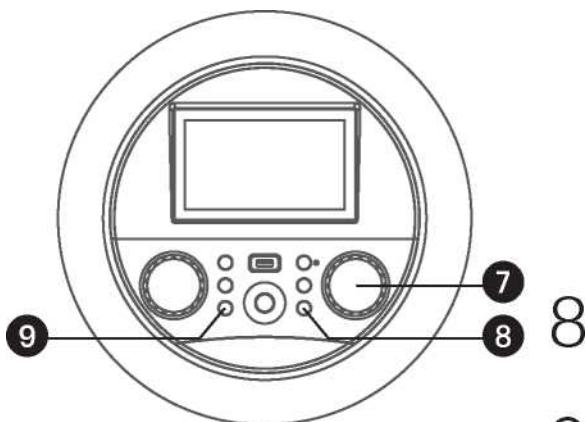

Justera kontrollen **MIK VOLUME/ECHO (MICK VOLYM/EKO)** efter önskemål. Om du ökar kontrollen ökar volymen för båda mikrofonerna. Tryck och vrid sedan kontrollen **MIK VOLUME/ECHO (MICK VOLYM/EKO)** efter önskemål för att lägga till en ekoeffekt till din röst. Vrid mot **MAX** för att öka ekot.

Tryck på knappen **(RETURN) (ÅTERGÅ)** för att återgå till föregående skärm.

# Användning

Tryck på knappen A (**HOME**) (**HEM**) för att gå till startskärmen när du är på en annan skärm eller i något annat läge. Tryck in knappen A (**HOME**) (**HEM**) för att gå till menyn.

# Användning

Spela upp sånger från de inspelade filerna  
(forts.)

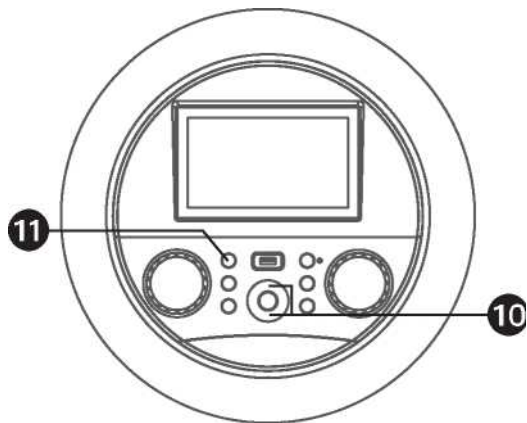

**HOPPA ÖVER:** Gå fram eller

Tryck på knappen **(D (ON/  
STANDBY) (PÅ/VILOLÄGE)** för

# Felsökningsguide

Om ett problem skulle uppstå med enheten, kontrollera följande innan du kontaktar service:

## Ingen ström

- Strömmen är inte på. Tryck på knappen (!) **ON/STANDBY (PÅ/VILOLÄGE)** för att slå på strömmen.
- Kontrollera att nätdaptern är ordentligt ansluten till baksidan av enheten.
- Anslut enheten till ett annat uttag.
- Produktens normala funktion kan störas av starka elektromagnetiska störningar. Starta om produkten om detta inträffar, genom att följa bruksanvisningen, för att återgå till normal drift. Om funktionen inte kunde återupptas, använd produkten på en annan plats.

## Inget ljud - Allmänt

- Musikvolymen är inställd på minimum. Höj volymen.
- Om en extern enhet används, höj volymen.

## Inget ljud från mikrofonen

- Kontrollera att mikrofonen är ordentligt ansluten till mikrofonuttag 1 eller 2.
- Kontrollera att mikrofonens reglage **ON/OFF (PÅ/AV)** är i läge ON.
- Kontrollera att kontrollen **MIC VOLUME/ECHO (MICK VOLYM/EKO)** inte är inställd för lågt.

## Fil(erna) på USB-enheten spelas inte upp

- Filen är skadad. Byt ut filen.
- Filen har inte ett format som enheten kan spela upp.
- Den anslutna USB-enheten stöds inte av produkten.

## Bluetooth-enheten kan inte paras eller anslutas till enheten

- Se till att alla andra Bluetooth-enheter är avstängda för att undvika oavsiktlig parning.
- Du har inte aktiverat Bluetooth-funktionen på din enhet, se sidan E16 eller Bluetooth-enhetens bruksanvisning.
- Systemet är inte i parningsläge. Håll ner @-knappen för att starta parningen igen.

## Musiken är inte tillgänglig på enheten efter att Bluetooth anslutits

- Kontrollera att Bluetooth-enheten stöder A2DP Bluetooth-profilen.
- Volymen på den externa Bluetooth-enheten är för låg eller avstängd. Höj enligt önskemål.

## Enheten spelar inte in

- Ingen USB-enhet är isatt eller så är USB-enheten full. Flytta alla inspelningar till en dator för att skapa plats.

## Det gick inte att ansluta till Wi-Fi-nätverket

- Enheten är inte inom Wi-Fi-signalområdet.
- Kontrollera att enhetens Wi-Fi-signal INTE har stängts av.
- Kontrollera att du angivit rätt lösenord.
- WPA3-säkerhetsinställningar kan orsaka anslutningsproblem. Om du har WPA3-säkerhet rekommenderar vi att du sänker till WPA2 eller lägre. Eller kontakta oss för vidare hjälp.

# Felsökningsguide (forts.)

## Ingen internetuppkoppling

- Kontrollera att enheten inte är för långt från din router (rekommenderat maximalt avstånd är 10 meter). Om Wi-Fi-signalstyrkan är svag har kanske lösenordet inte verifierats korrekt.
- Enhetens datum och tid har ställts in för att synkroniseras med internettid som standard. Om funktionen "Automatic date & time" (Automatiskt datum & tid) (under menyn Inställningar) är inställd på OFF (AV), behöver du ställa in datum och tid manuellt. Om datum och tid inte har ställts in korrekt (t.ex. 31 december 1969) kanske du inte kan komma åt vissa webbplatser.
- Om enhetens Wi-Fi är ansluten till routern men du ändå inte kan ansluta till internet, kan du behöva kontrollera routerns inställningar för att verifiera att enheten inte är begränsad från att gå online. Vi rekommenderar starkt att du läser routerns bruksanvisning.
- För att säkerställa att enhetens Wi-Fi-funktion fungerar som den ska kan du ansluta din enhets Wi-Fi till din mobila enhets hotspot med datatjänsten.
- Om Singing Macine-enhetens Wi-Fi är ansluten till routern men du ändå inte kan ansluta till internet, kan du behöva kontrollera om det finns problem med internetanslutningen på din router. Eller så kan du behöva kontrollera routerns inställningar för att verifiera att enheten inte är blockerad från att gå online. Vi rekommenderar starkt att du läser routerns bruksanvisning.
- För att säkerställa att enhetens Wi-Fi-funktion fungerar som den ska kan du ansluta din enhets Wi-Fi till din mobila enhets hotspot med datatjänsten för att verifiera.

# Specifikationer

## LJUD

Uteffekt 60 watt (RMS)

## BLUETOOTH

Bluetooth-version .....V5.0  
Arbetsavstånd upp till 10 meter/30 fot mätt i ett öppet utrymme.

## USB

Format .....FAT32  
Maximal kompatibilitet .....32 GB

Wi-Fi-frekvens ..... 2,4 GHz/5 GHz

## ALLMÄNT

Effekt 100-240 V, .....50-60 Hz  
Utgång 16,1 VDC - 3,5 A positivt centrum  
Mått - Huvudenhet..... 18,7 x 18,7 x 36,7 tum (47,5 x 47,5 x 93,2 cm)  
          Tornhögtalare .....9,1 x 9,1 x 26,8 tum (23 x 23 x 68 cm)  
Vikt - Huvudenhet .....8,6 lbs (3,9 kg)  
          Tornhögtalare ..... 7,7 lbs (3,5 kg)  
Mikrofon - 78 dB 600 Ohms impedans med 6,3 mm dynamisk mikrofon  
Linjeingång 3,5 mm stereouttag  
Linjeutgång 3,5 mm stereouttag  
Internminne ..... 1 GB RAM, 8 GB flash

Specifikationerna kan ändras utan föregående meddelande.

Termerna HDMI och HDMI High-Definition Multimedia Interface och HDMI-logotypen är varumärken eller registrerade varumärken som tillhör HDMI Licensing Administrator, Inc. i USA och andra länder.

Bluetooth®-ordmärket och logotyperna är registrerade varumärken som ägs av Bluetooth SIG, Inc. och all användning av sådana märken och logotyper av Singing Machine Company, Inc. sker under licens. Andra varumärken och varunamn tillhör deras respektive ägare.