

Vista lateral sin tapa

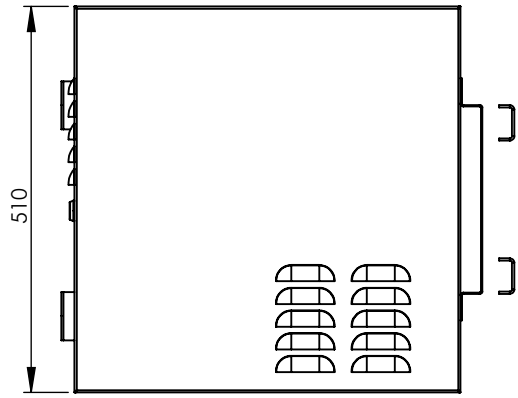

Vista superior

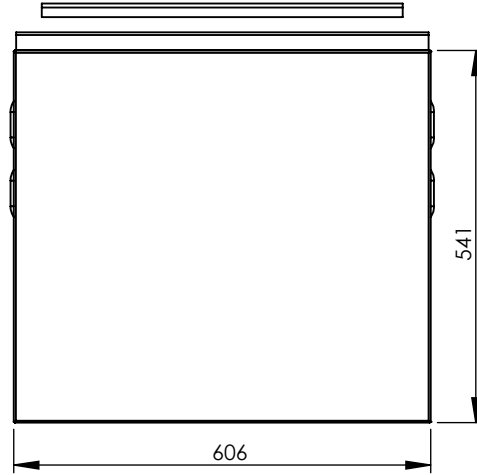

Vista trasera

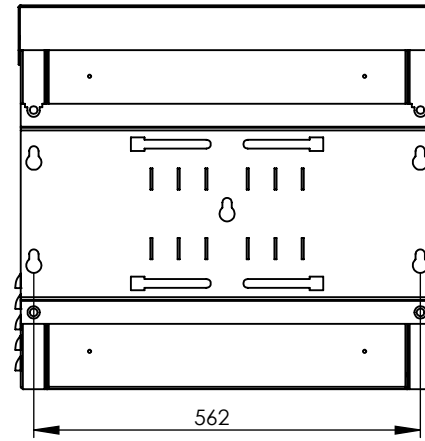

Rev.	Descripción	Fecha
1.0.0	Nuevo Producto	18/05/18

A

A

B

B

C

C

568

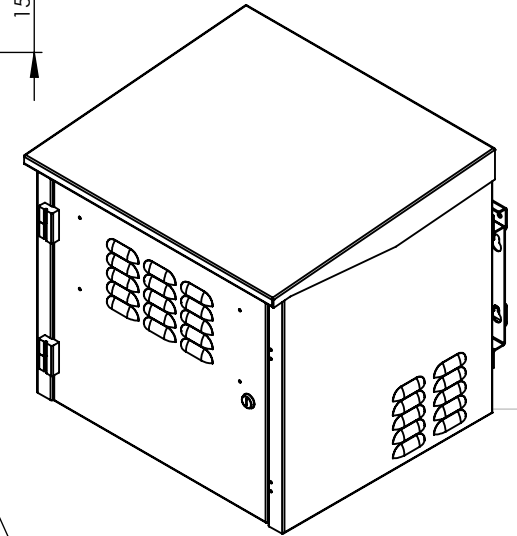
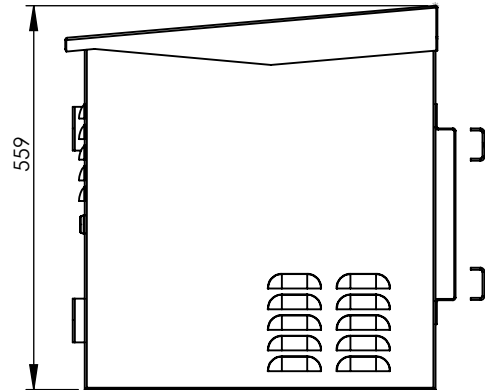
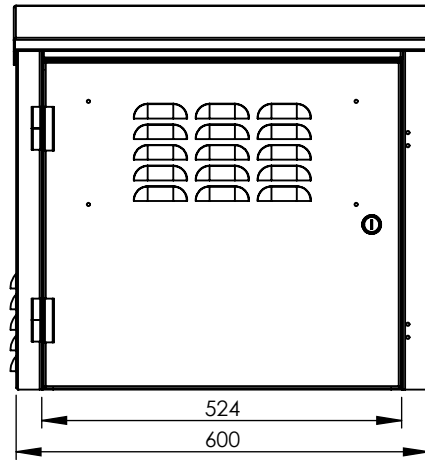
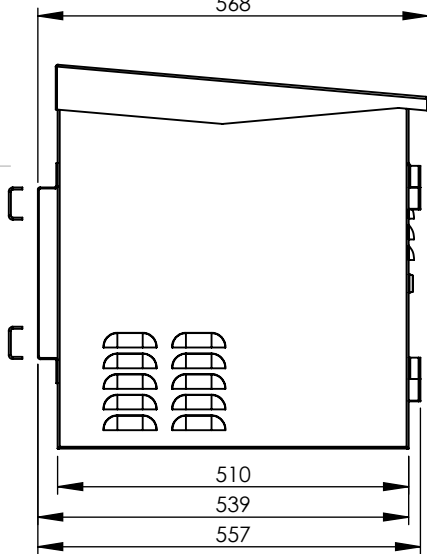

Abrazaderas

1. Fabricado en lámina galvanizada en caliente calibre 18 y 20; lámina con galvanizado electrolítico calibre 14 y 11.
2. Pintura electrostática beige.
3. Peso Aprox. 37 kg.
4. Montaje para pared, postes de 3" a 6", torres de 35 y 45. Incluye varillas roscadas para fijación.
5. Incluye ventilador con consumo de 0.26A 110/120V CA y termostato con rango de 0 a 60°C, tomacorriente rack con 4 tomas, switch térmico 15A y cable calibre 18 de 1.6 metros.
6. Puerta y tapa superior desmontables.
7. Tapa superior y laterales con aislante de 1/2".
8. Louvers laterales cuentan con filtro.

 **LinkedPro**
www.syscom.mx

Plano número: DOC 7.5.3 003/283 MTM
Dibujado por: S. Quintana Revisado Por: J. Rosales

La información aquí contenida es propiedad de SYSCOM y es mostrada bajo las condiciones expresas de que no será reproducida total o parcialmente ni utilizada para fines que resulten en detrimento de SYSCOM, sus clientes y proveedores.
Si no se indica otra cosa, las cotas se expresan en mm.

Descripción:
Gabinete para Exterior con Ventiladores y Termostato con Rack de 19" de 9 U.

Código: **LPFORTE09U** A4

PESO: 37kg Esquema para el cliente ESCALA:1:20
HOJA 1 DE 1