

Installation Instructions – Portfolio Round Plaster Lathing Ring Accessory

Instructions d'installation - Anneau rond à lattes de plâtre Portfolio Accessoire

Instrucciones de instalación del anillo del listón de yeso redondo Portfolio Accesorio

INSTALLATION

PLASTER LATHING RING INSTALLATION:

1. Remove plaster ring from packaging and remove overspray protector (Figure 1) **DO NOT DISCARD**.
2. Remove any dust or dirt from the ceiling surface.
3. Apply an even coat of drywall corner bead spray adhesive (3M type 61 or equivalent) to the back side of the perforated flange of the plaster lathing ring, following the adhesive manufacturer's instructions and warnings.

Important: Keep the adhesive over spray away from the housing aperture.

4. Make certain hole in the ceiling is cut to 3-3/8" diameter for rimless applications. A template is also provided. A hole saw is recommended.
5. Locate notches on the outer rim of the lathing ring (see Figure 1).
6. Carefully insert ring assembly into the ceiling, making sure the tabs pass through the hole in the ceiling.
7. A set of opposing notches should be perpendicular to the walls of the room or joists in the ceiling. If visible from below the ceiling, locate the adjustable hanger bar brackets and line notches up with them (not applicable for retrofit applications, see figure 2).
8. Push lathing ring against the ceiling. Fold tabs over as shown in figure 3.
9. Drive 4 sheet rock screws into the applicable holes of the lathing ring (see Figure 4). The sheet rock screws will thread into the slots on the tabs (tabs will act as a "nut" to hold the lathing ring snug to the ceiling). Apply uniform pressure across the perforated flanges forming a tight bond with the ceiling. Allow sufficient cure time as recommended by the adhesive manufacturer before applying any joint compound.

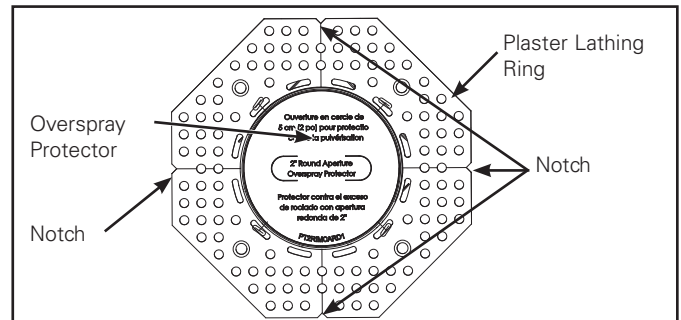

Figure 1.

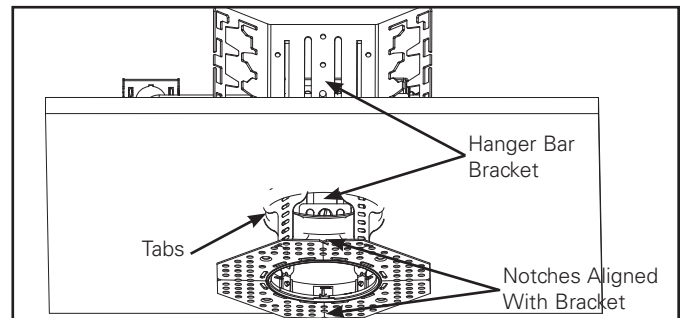

Figure 2.

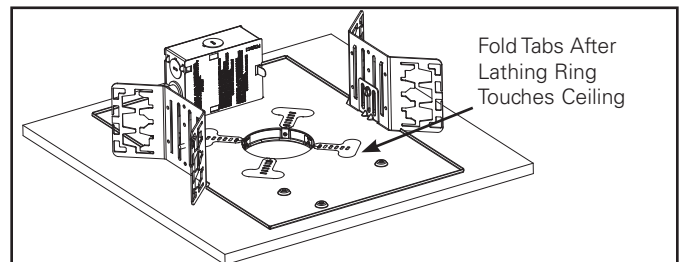

Figure 3.

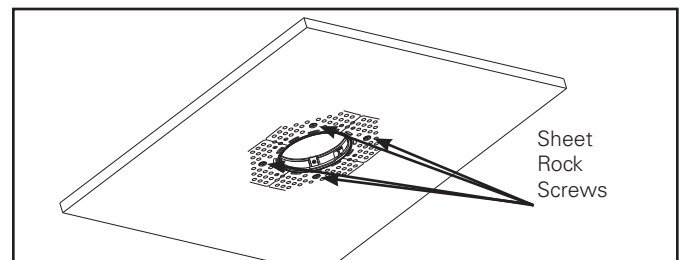

Figure 4.

Installation Instructions – Portfolio Round Plaster Lathing Ring Accessory

JOINT COMPOUND APPLICATION

First Coat

Apply a setting type joint compound (Sheetrock® brand Durabond® or equivalent) for embedding the perforated flanges following the manufacture’s instructions and warnings for outside corners and metal trim.

Note: The use of setting type joint compound will have the best resistance to cracks, however, is more difficult to smooth after drying than conventional drying type joint compounds. It should be smoothed before set up while in a damp but set state.

1. Using a 5” knife, apply joint compound across all sides. Work around the entire length of the bead with the knife held at a 45° angle, one edge riding the bead and the other on the surface of the ceiling. The compound should extend onto the ceiling a minimum of 4”.

Note: After filling the bead may have some lumps of joint compound. To remove, run an 8” blade diagonally across the bead working the blade sideways.

Second Coat

1. Allow the first coat to dry overnight. Apply a general purpose drying type joint compound (Sheetrock® brand ready mixed topping joint compound or equivalent) following the manufacturer’s instructions and warnings with an 8” knife feathering at least 2” beyond the first coat.

Tip – do not sand unless it is necessary.

Third Coat

1. Allow the second coat to dry overnight. If necessary, remove imperfections with a knife or sandpaper. Apply a thin finishing coat with a 10” knife using general purpose drying type joint compound feathering at least 2” beyond the second coat.
2. Allow third coat to dry overnight. Lightly sand finished joints with fine grit sandpaper.

Hint – remove the over spray protector after sanding and remove any joint compound on the inside corners of the bead prior to painting,

Priming and Painting

Prior to painting or decorating the finished ceiling surfaces apply a prime coat following the manufacturer’s directions.

Important – Ensure the cardboard overspray protector provided is in place to keep paint overspray away from ceiling interior.

1. Apply the primer coat following the manufacturer’s directions and warnings.
2. Apply the finish coats following the manufacturer’s directions and warnings.

3. Allow the finish coats to dry overnight. Remove the cardboard overspray protector and complete fixture installation following directions provided with rough in and trim.

Hint – remove any excess paint on the inside corners of the bead prior to installing the trim.

Alternate Techniques

In applications where multiple apertures are installed close together or where it is desirable to control the thickness of the joint compound, scribing a space for the plaster lathing ring can help create a smoother finish.

1. Using a razor blade, scribe the outline of the plaster lathing ring onto the surface of the ceiling.
2. Remove the paper face to expose the gypsum core.
3. Mud the plaster lathing ring into the hole and float the skim coat flush level to the finished surface. On traditional plaster ceilings, install the plaster lathing ring on top of the scratch coat and float the finish coat similar to the application of joint compound detailed above.

LED Module Installation

1. Remove existing spring feet.
2. Replace with new spring feet supplied in accessory kit. Tighten #6 screws as necessary.
3. Follow the steps to install the LED module found in the plaster frame or retrofit instruction manual.
4. Locate notches for spring feet in the lathing ring. Labels help locate the three notches.
5. Insert the module into the ceiling and allow the spring feet to seat within the notches (see figure 5). The LED module will only seat properly in one orientation.
6. Turn pawl screws to lock (see LED module installation in the plaster frame or retrofit instructions manual).

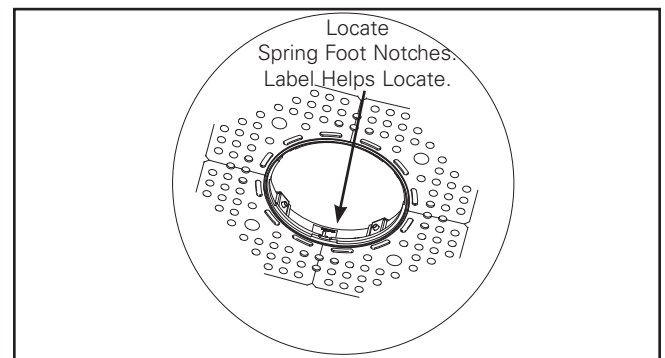

Figure 5.

INSTALLATION

INSTALLATION DE L'ANNEAU À LATTES DE PLÂTRE:

1. Retirez l'anneau à lattes de plâtre de l'emballage et enlevez le dispositif de protection d'excédent de pulvérisation (Figure 1). **NE PAS JETER.**
2. Enlevez toute saleté ou toute poussière de la surface du plafond.
3. Appliquez une couche égale d'adhésif en aérosol comme renfort de baguette d'angle de plaques de plâtre (de type 3M 61 ou équivalent) sur l'arrière de la bride perforée de l'anneau à lattes de plâtre en suivant les instructions et avertissements d'adhésif du fabricant.

Important: gardez l'excédent d'adhésif loin de l'ouverture du boîtier.

4. Assurez-vous que le trou dans le plafond est coupé à 3-3/8 po de diamètre pour des applications sans rebord. Un modèle est également fourni. Une scie à trous est recommandée.
5. Localiser les encoches sur le rebord extérieur de la bague de rotation (voir figure 1).
6. Insérez soigneusement l'anneau dans le plafond en s'assurant que les languettes traversent le trou dans le plafond.
7. Un ensemble d'encoches opposées doit être perpendiculaire aux murs de la pièce ou des solives au plafond. Si vous le voyez en dessous du plafond, localisez les supports des barres de suspension réglables et les encoches de ligne avec eux (ne s'applique pas aux applications de rénovation, voir la figure 2).
8. Appuyer la bague contre le plafond. Pliez les onglets Comme illustré à la figure 2.
9. Enfoncez 4 vis pour plaque de plâtre dans les trous correspondants de la bague de rotation (voir figure 4). Les vis pour plaque de plâtre se visseront dans les fentes (les onglets agissent comme un « écrou » pour maintenir l'anneau de rotation serré au plafond). Appliquer une pression uniforme à travers les brides perforées formant un lien très serré avec le plafond. Laisser un temps de durcissement suffisant comme recommandé par le fabricant de l'adhésif avant d'appliquer n'importe quel composé d'articulation.

APPLICATION DU COMPOSÉ À JOINTS

Première couche

Appliquez un ensemble de composé à joints (de marque Sheetrock® ou Durabond® ou l'équivalent) pour fixer les brides perforées selon les instructions et les avertissements du fabricant pour les coins extérieurs et la garniture en métal.

Remarque: L'utilisation d'un composé à joints durcissable permettra une meilleure résistance aux fissures, mais il sera plus difficile de rendre la surface lisse après le séchage qu'avec l'utilisation d'un composé à joints à séchage conventionnel. Il faut lisser la surface avant la mise en place alors qu'elle est humide mais fixée.

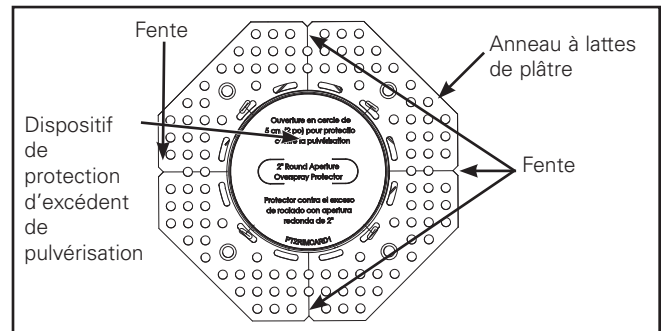

Figure 1.

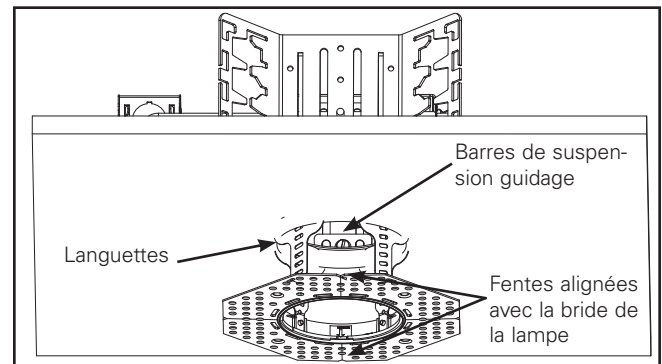

Figure 2.

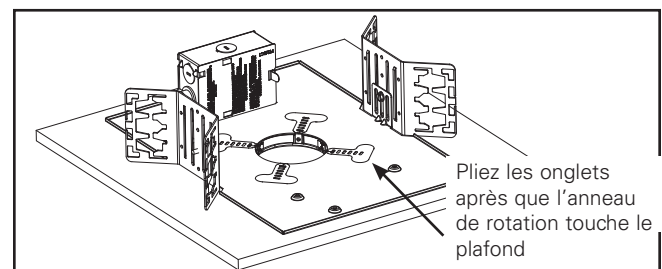

Figure 3.

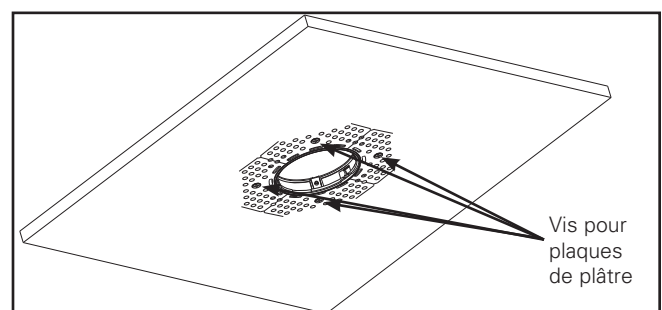

Figure 4.

Instructions d'installation - Anneau rond à lattes de plâtre Portfolio Accessoire

1. À l'aide d'un couteau de 12,7 cm (5 po), appliquez le composé à joints sur les côtés. Parcourez toute la Longueur des baguettes d'angle en tenant le couteau à un angle de 45°, un côté glissant sur la baguette, et l'autre sur la surface du plafond. Le composé devrait s'étendre sur une surface minimale de 10,16 cm (4 po).

Remarque: Après le remplissage des brides, il peut y avoir des bosses de composé à joints sur les baguettes d'angle. Pour enlever les bosses, glissez une lame de 20,32 cm (8 po) en diagonale des baguettes d'angle en bougeant la lame de façon latérale.

Deuxième couche

1. Laissez la première couche sécher pendant la nuit. Appliquez un composé à joints à séchage de type général (un composé à joints pré mélangé de marque Sheetrock® ou l'équivalent) selon les instructions et avertissements du fabricant à l'aide d'un couteau de 20,32 cm (8 po), couvrant le joint au moins 5,08 cm (2 po) pardessus la première couche.

Conseil – Ne pas sabler, sauf si nécessaire.

Troisième couche

1. Laissez la deuxième couche sécher pendant la nuit. Si nécessaire, enlevez les imperfections à l'aide d'un couteau ou d'un papier sablé. Appliquez une mince couche de finition à l'aide d'un couteau de 25,4 cm (10 po) en utilisant un composé à joints à séchage de type général couvrant le joint au moins 5,08 cm (2 po) pardessus la deuxième couche.
2. Laissez la troisième couche sécher pendant la nuit. Sablez légèrement les joints finis avec un papier sablé à grain fin.

Conseil – Retirez la protection contre la pulvérisation après le ponçage et enlevez toute trace de composé à joints sur les angles intérieurs du cadre avant de peindre.

Apprêtage et peinture

Avant de peindre ou de décorer les surfaces de plafond fini, appliquez une couche d'apprêt selon les instructions du fabricant.

Important : gardez l'excédant d'adhésif à l'écart de l'ouverture du boîtier.

1. Appliquez la couche d'apprêt selon les indications et avertissements du fabricant.
2. Appliquez les couches de finition selon les indications et avertissements du fabricant.
3. Laissez la couche de finition sécher pendant la nuit. Retirez le protecteur en carton et terminez l'installation du luminaire en suivant les indications fournies avec l'ébauche et la garniture.

Conseil : ne poncez pas sauf si c'est nécessaire.

Techniques alternatives

Dans les applications où plusieurs ouvertures sont installées près les unes des autres ou dans le cas où il est préférable de contrôler l'épaisseur du composé à joints, graver un espace pour l'anneau à lattes de plâtre peut aider à créer une finition lisse.

1. À l'aide d'une lame de rasoir, gravez le contour de l'anneau à lattes de plâtre dans la surface du plafond.
2. Retirez la face de papier pour exposer le noyau en gypse.
3. Ajoutez de l'enduit de parement sur l'anneau à lattes de plâtre dans les trous en jusqu'à ce qu'il soit au même niveau que la surface de finition. Sur les plafonds en plâtre traditionnel, installez l'anneau à lattes de plâtre pardessus la couche de préenduit et remplissez la couche de finition de la même manière que l'application du composé à joints décrite plus haut.

Installation du module DEL

1. Retirer les pieds de ressort existants.
2. Remplacez-les par de nouveaux pieds à ressort fournis dans le kit d'accessoires. Serrez les vis # 6 si nécessaire.
3. Suivez les étapes d'installation du module DEL qui se trouvent dans le cadre de plâtre ou dans le manuel d'instructions de montage.
4. Localiser les encoches pour les pieds du ressort dans la bague de rotation. Les étiquettes aident à localiser les trois encoches.
5. Insérer le module dans le plafond et laisser le ressort pieds s'asseoir dans les encoches (voir figure). Le module DEL ne s'assoit correctement que dans une orientation.
6. Tournez les vis du cliquet pour verrouiller (voir l'installation du module DEL dans le manuel d'instructions de montage de plâtre ou de rétrofit).

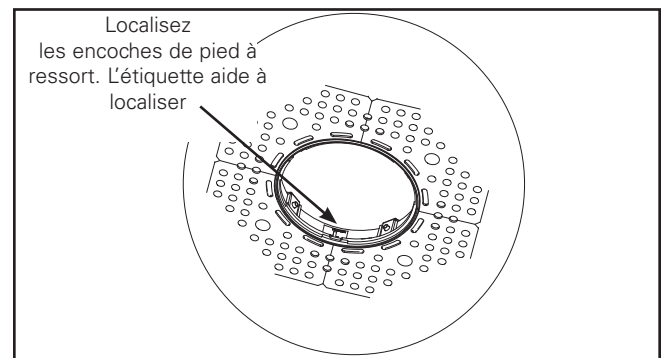

Figure 5.

INSTALACIÓN

INSTALACIÓN DEL ANILLO LISTÓN DE YESO:

1. Retire el anillo de yeso del empaque y retire el protector contra salpicaduras (Figura 1) **NO LO DESECHE**.
2. Extraiga todo el polvo o suciedad de la superficie del techo.
3. Coloque una capa uniforme de adhesivo en aerosol (3M tipo 61 o similar) para esquinas de paneles de yeso en la parte posterior de la brida perforada del anillo del listón de yeso, de acuerdo a las instrucciones y advertencias del fabricante del adhesivo.

Importante: mantenga el protector contra salpicaduras adhesivo alejado de la apertura del alojamiento.

4. Asegúrese de que el orificio en el techo esté cortado a 3-3/8 " de diámetro para aplicaciones sin reborde. También se proporciona una plantilla. Se recomienda el uso de una taladradora.
5. Localice las muescas en el borde exterior del aro de revoque (consulte la figura 1).
6. Inserte cuidadosamente el ensamblaje del anillo en el techo, asegurándose de que las lengüetas pasen a través del agujero en el techo.
7. Un conjunto de muescas opuestas debe estar perpendicular a las paredes de la habitación o viguetas en el techo. Si es visible desde abajo del techo, ubique los soportes de barra de suspensión ajustable y alinéelos junto a las muescas (no se aplica para aplicaciones de adaptación, consulte la figura 2).
8. Empuje el anillo de revoque contra el techo. Doble las pestañas como se muestra en la figura 3.
9. Atornille 4 tornillos al panel de yeso en los orificios correspondientes del aro de revoque (consulte la figura 4). Los tornillos del panel de yeso se enroscarán en las ranuras en las lengüetas (las lengüetas actuarán como una "tuerca" para sostener el anillo de revoque al techo). Aplique una presión uniforme a través de las bridas perforadas formando un estrecho vínculo con el techo. Permita que transcurra suficiente tiempo de curación según lo recomienda el fabricante antes de aplicar el compuesto para juntas.

APLICACIÓN DEL COMPUESTO PARA JUNTAS

Primera capa

Aplique un compuesto para juntas que se deba asentar (Sheetrock® marca Durabond® o similar) para incrustar las bridas perforadas, de acuerdo con las instrucciones y advertencias del fabricante para las esquinas externas y la moldura de metal.



Figura 1.



Figura 2.

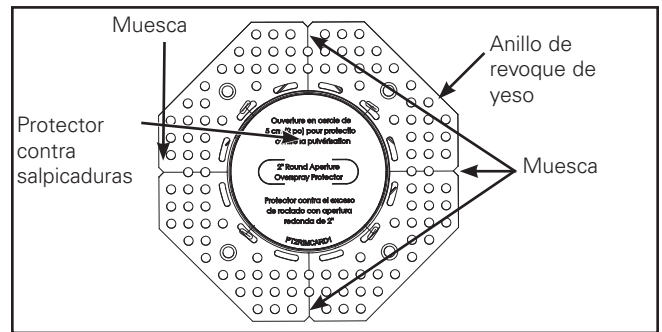

Figura 3.

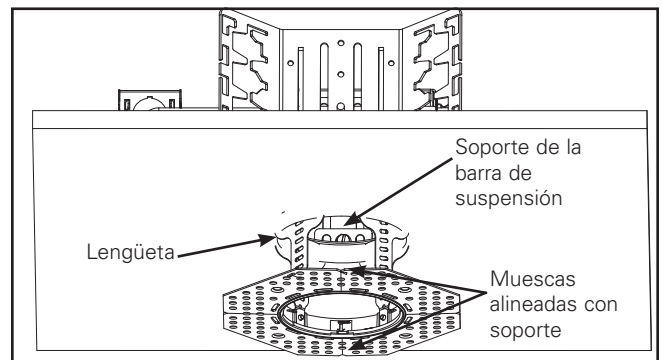

Figura 4.

Nota: El uso de un compuesto para juntas que se deba asentar brindará una mejor resistencia contra las rajaduras; no obstante, será más difícil de emparejar una vez seco que si se usaran compuestos para juntas de secado convencional. Debería emparejarse antes de que se asiente, mientras todavía está húmedo pero firme.

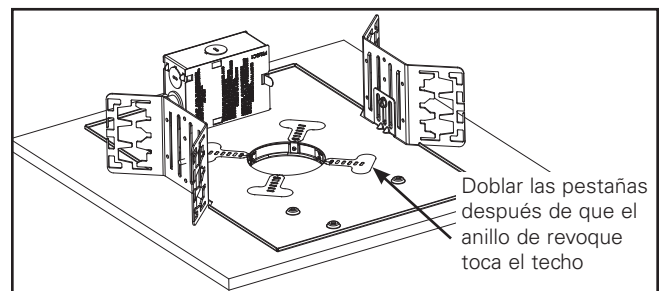
Instrucciones de instalación del anillo del listón de yeso redondo Portfolio Accesorio.

1. Con un cuchillo de 5" (12,7 cm), aplique el compuesto para juntas en los lados. Parcourez toute la longueur des baguettes d'angle en tenant le couteau à un angle de 45°, un côté glissant sur la baguette, et l'autre sur la surface du plafond. Uno de los bordes del cuchillo debe ir pasando por la tira y el otro por la superficie del techo. El compuesto debe extenderse en el techo en un mínimo de 4" (10,2 cm).

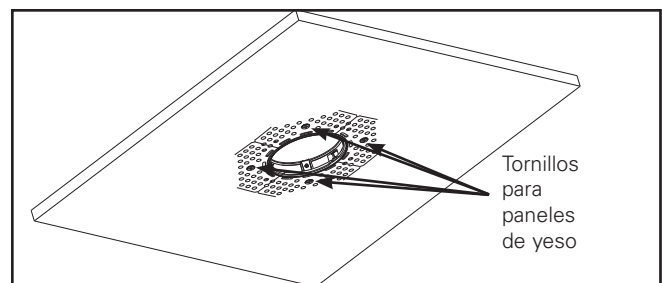
Nota: Luego de haber llenado bridas, es posible que la tira de compuesto presente algunas protuberancias. Para eliminar dichas protuberancias, pase un cuchillo de 8" (20,3 cm) en forma diagonal por toda la tira, moviéndola hacia los lados.

Segunda capa

1. Deje que se seque la primera capa durante la noche. Aplique un compuesto de secado para juntas para uso general (compuesto premezclado de relleno para juntas marca Sheetrock® o similar) de acuerdo con las instrucciones y advertencias del fabricante con un cuchillo de 8" (20,3 cm) pasando la primera capa al menos en 2" (5,1 cm).

Consejo: no lije la superficie a menos que sea necesario.

Tercera capa

1. Deje que se seque la segunda capa durante la noche. De ser necesario, elimine las imperfecciones con un cuchillo o papel de lija. Con un cuchillo de 10" (25,4 cm), aplique una capa fina de acabado usando el compuesto de secado para juntas para uso general, pasando la segunda capa al menos en 2" (5,1 cm).
2. Deje que se seque la tercera capa durante la noche. Lije levemente las juntas acabadas con un papel de lija de grano fino.

Sugerencia: Retire el protector contra exceso de material luego del lijado y extraiga el compuesto para juntas de las esquinas internas de la tira antes de pintar.

Fijador y pintura

Antes de pintar o decorar las superficies del techo acabado, coloque una capa de fijador de acuerdo con las instrucciones del fabricante.

Importante: Asegúrese de que el protector de cartón contra exceso de material, que viene con la plataforma del alojamiento, se encuentre en su lugar para evitar que el exceso de pintura llegue el interior de dicha plataforma.

1. Aplique la primer capa de acuerdo con las instrucciones y advertencias del fabricante.
2. Aplique las capas de acabado de acuerdo con las instrucciones y advertencias del fabricante.
3. Deje que se sequen las capas de acabado durante la noche. Retire el protector de cartón contra exceso de material y complete la instalación de la luminaria siguiendo las instrucciones incluidas con las áreas ocultas y la moldura.

Importante: Quite cualquier excedente de pintura de las esquinas internas de la tira de compuesto antes de instalar el elemento óptico.

Técnicas alternativas

En las aplicaciones en las que se colocan aberturas múltiples cercas unas de otras o en las que es deseable controlar el grosor del compuesto para juntas, puede ser de utilidad marcar un espacio para el anillo del listón de yeso a los fines de crear un acabado más parejo.

1. Por medio de una hoja de afeitar, marque el contorno del anillo del listón de yeso en la superficie del techo.
2. Extraiga la parte frontal de papel para llegar al núcleo del yeso.
3. Coloque el anillo del listón de yeso en el orificio y desparrame suavemente la capa fina a ras de la superficie acabada. En techos de yeso convencionales, coloque el anillo del listón de yeso en la parte superior de la capa de base y desparrame suavemente la capa de acabado como en la aplicación de compuesto para juntas que se describió anteriormente.

Consejo: no lije la superficie a menos que sea necesario.

Instalación del módulo LED

1. Remueva las patas de resorte existentes.
2. Reemplácelo con los nuevos pies de resorte suministrados en el kit de accesorios. Apriete los tornillos # 6 según sea necesario.
3. Siga los pasos para instalar el módulo LED que se encuentra en el manual de instrucciones para marcos de yeso o retrofit.
4. Localice las muescas para las patas del resorte en el aro de revoque. Las etiquetas lo ayudarán a localizar las tres muescas.
5. Inserte el módulo en el techo y permita que las patas del resorte se asienten dentro de las muescas (consulte la figura). El módulo LED sólo se asienta correctamente en una orientación.
6. Gire los tornillos del trinquete para sujetarlos (consulte la instalación del módulo de LED en el marco de yeso o el manual de instrucciones de adaptación retrofit).



Figura 5.

Warranties and Limitation of Liability

Please refer to www.cooperlighting.com for our terms and conditions.

Garanties et limitation de responsabilité

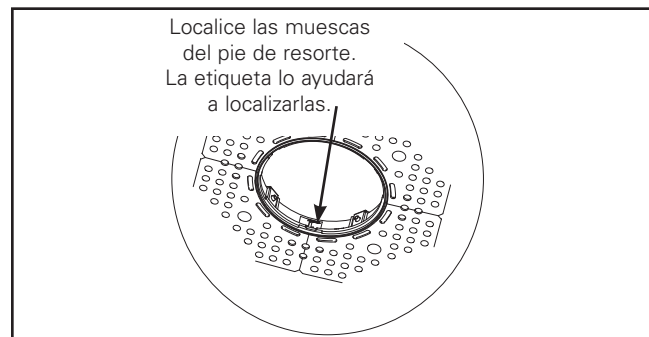
Veillez consulter le site www.cooperlighting.com pour obtenir les conditions générales.

Garantías y Limitación de Responsabilidad

Visite www.cooperlighting.com para conocer nuestros términos y condiciones.

Cooper Lighting Solutions
1121 Highway 74 South
Peachtree City, GA 30269
P: 770-486-4800
www.cooperlighting.com

© 2020 Cooper Lighting Solutions
All Rights Reserved
Printed in USA
Imprimé aux États-Unis
Impreso en los EE. UU.
Publication No. IB520029EN
April 3, 2017

Cooper Lighting Solutions is a registered trademark. All trademarks are property of their respective owners.

Cooper Lighting Solutions est une marque de commerce déposée. Toutes les autres marques de commerce sont la propriété de leur propriétaire respectif.

Cooper Lighting Solutions es una marca comercial registrada. Todas las marcas comerciales son propiedad de sus respectivos propietarios.

Product availability, specifications, and compliances are subject to change without notice

La disponibilité du produit, les spécifications et les conformités peuvent être modifiées sans préavis

La disponibilidad de productos, las especificaciones y los cumplimientos están sujetos a cambio sin previo aviso

