

SEGA

Master System II™

Instruction Manual
Bedienungsanleitung
Manuel d'instructions
Manual de instrucciones
Manuale d'istruzioni
Bruksanvisning
Gebruiksaanwijzing
Käyttöohjeet

ENGLISH

DEUTSCH

FRANCAIS

ESPAÑOL

ITALIANO

SVENSKA

NORMLANDS

SUOMI

WARNING: For owners of projection televisions. Still pictures or images may cause permanent picture tube damage or mark phosphor of the CRT. Avoid repeated or extended use of video games on large screen projection televisions.

Contents

Parts Identification	2
The Sega Master System II Connection	4
Powering Up the System	7
TV Channel Setting	8
Operating the System	9
Troubleshooting Chart	10

Parts Identification

SEGA MASTER SYSTEM II

POWER BASE



CONTROL PAD

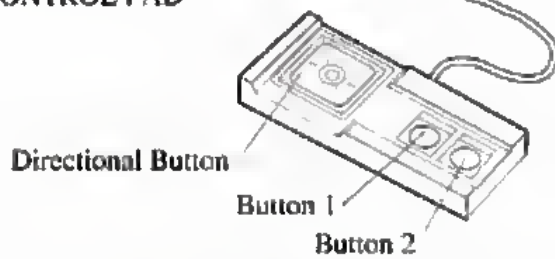

RF Switch Box

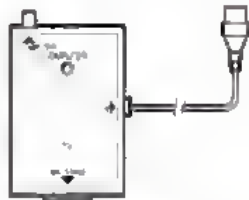

RF Cable



(Except French model)

Peritel Cable

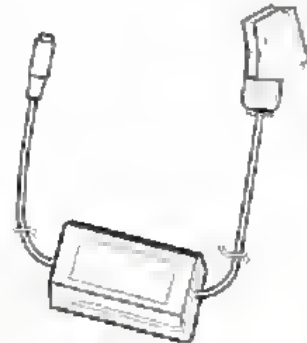

(French model only)

AC Adaptor

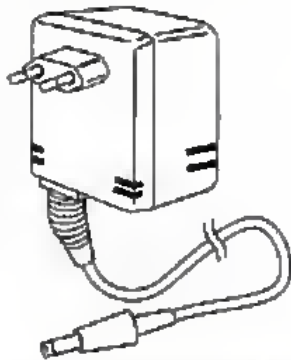

(European countries except U.K.)

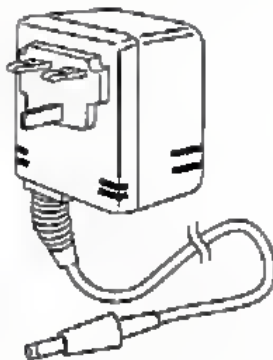

(for U.K.)

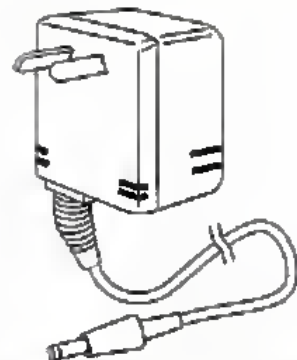

(for Australia and New Zealand)

Options

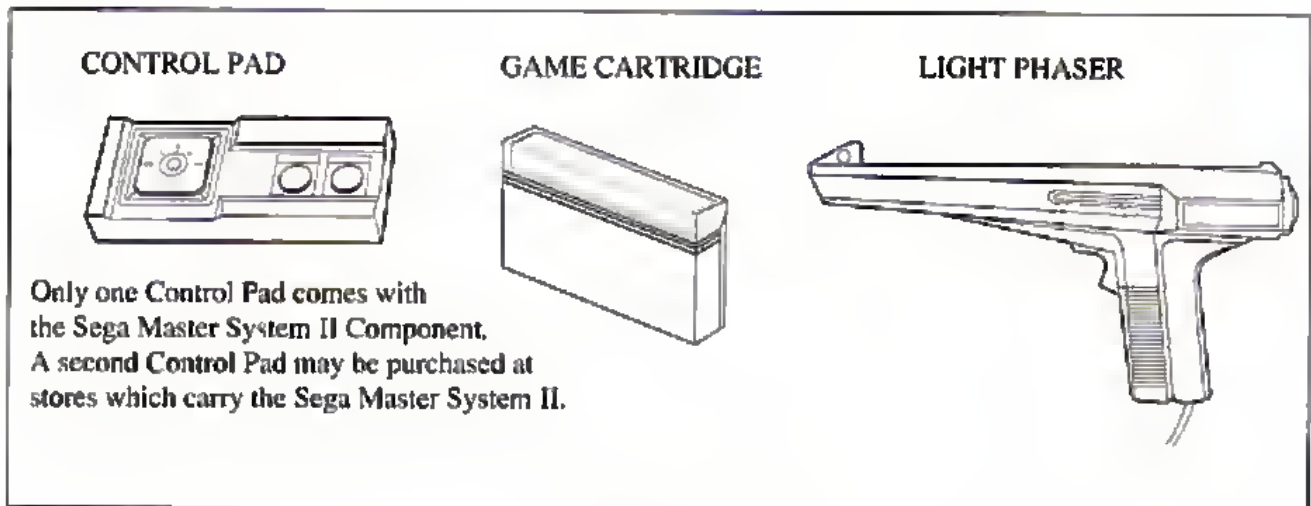

Precautions

- When not in use, unplug the AC adaptor from the electrical outlet.
- Do not leave the system or any of its parts in direct sunlight, in damp areas or near a heater.
- When it becomes dirty, wipe it off with a soft, dry cloth. **DO NOT USE WATER WHEN CLEANING!**
- Use the Master System II AC adaptor only. Using a different AC adaptor will damage your system.
- Do not disassemble the Power Base or any of its parts.
- Do not subject the unit to any violent impact, or damage or disfigure it in any way.

The Sega Master System II Connection

BACK VIEW OF POWER BASE

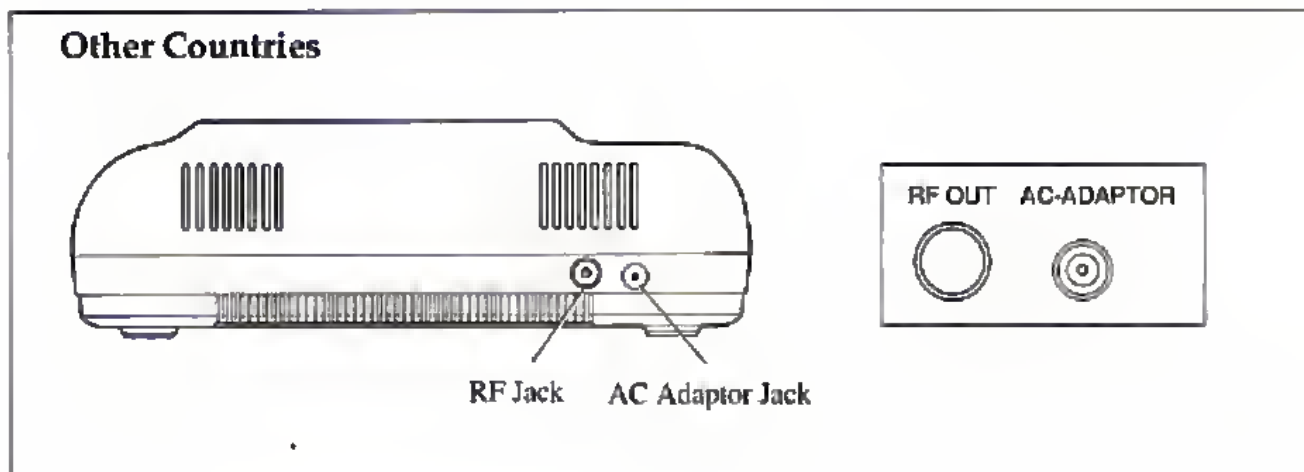
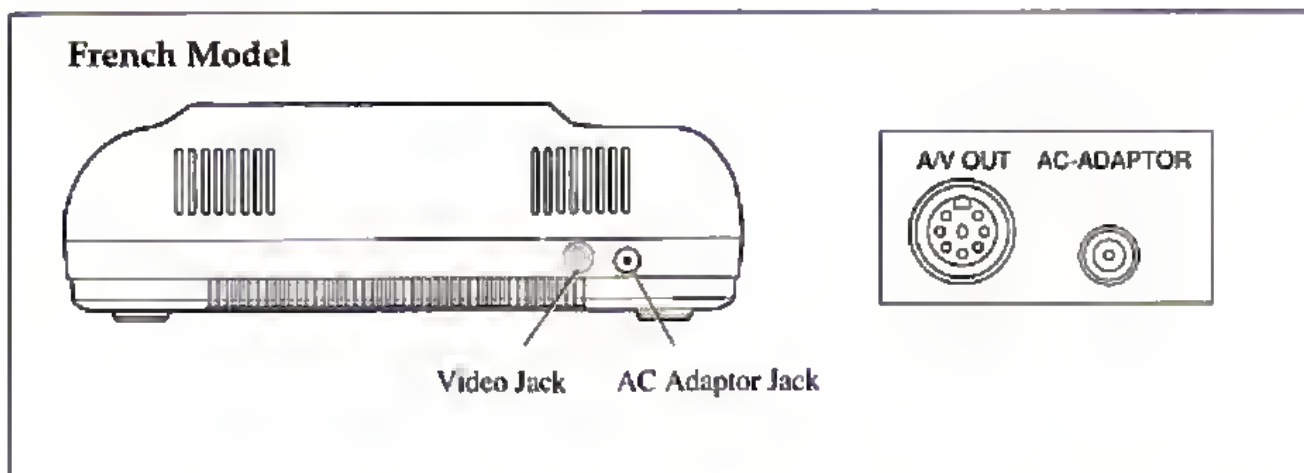
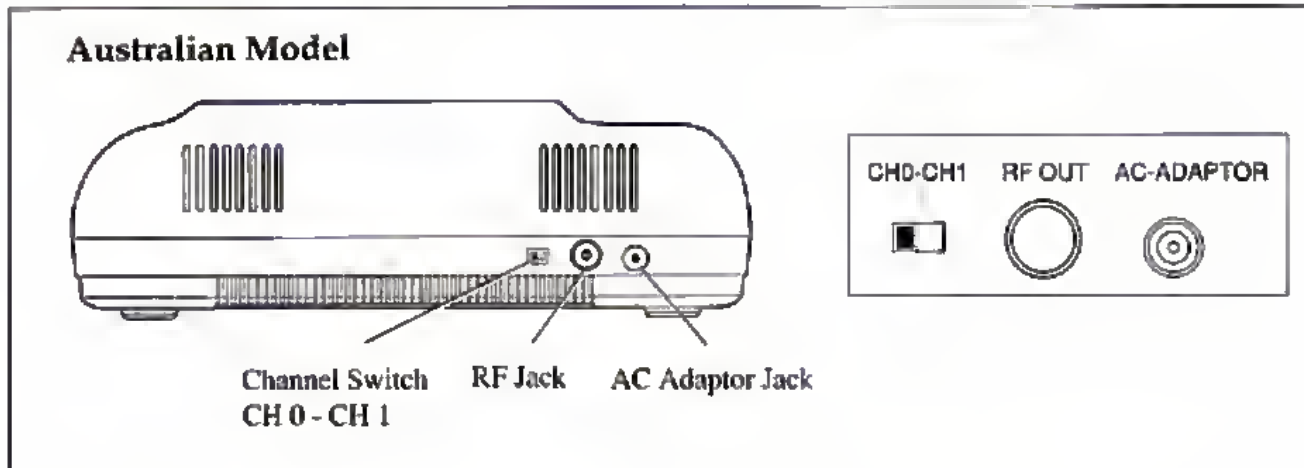

Connections to TV/Monitor and Antenna

(Except French Model)

ENGLISH

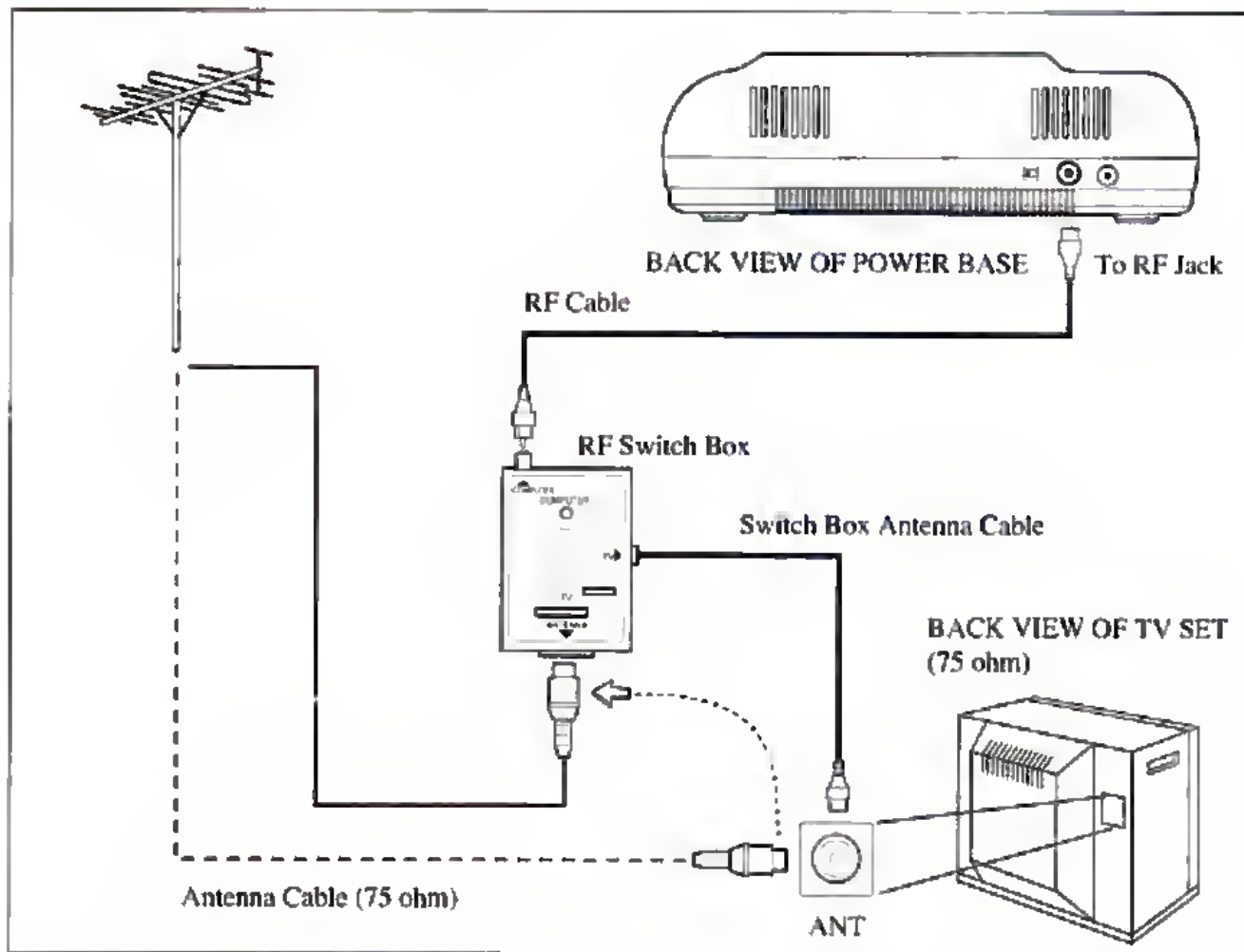

If a single-plug antenna cable is plugged into your TV (or if you have cable TV), use the RF Switch Box.

1. Unplug the Antenna Cable from the TV, and plug it into the RF Switch Box.
2. Plug the Switch Box Antenna Cable into the TV.
3. Connect the RF cable between the RF Switch Box and the RF Jack on the back of the Power Base.
4. Finally, set the RF Switch to "COMPUTER" position.

TV with connected video cassette recorder

(Except French Model)

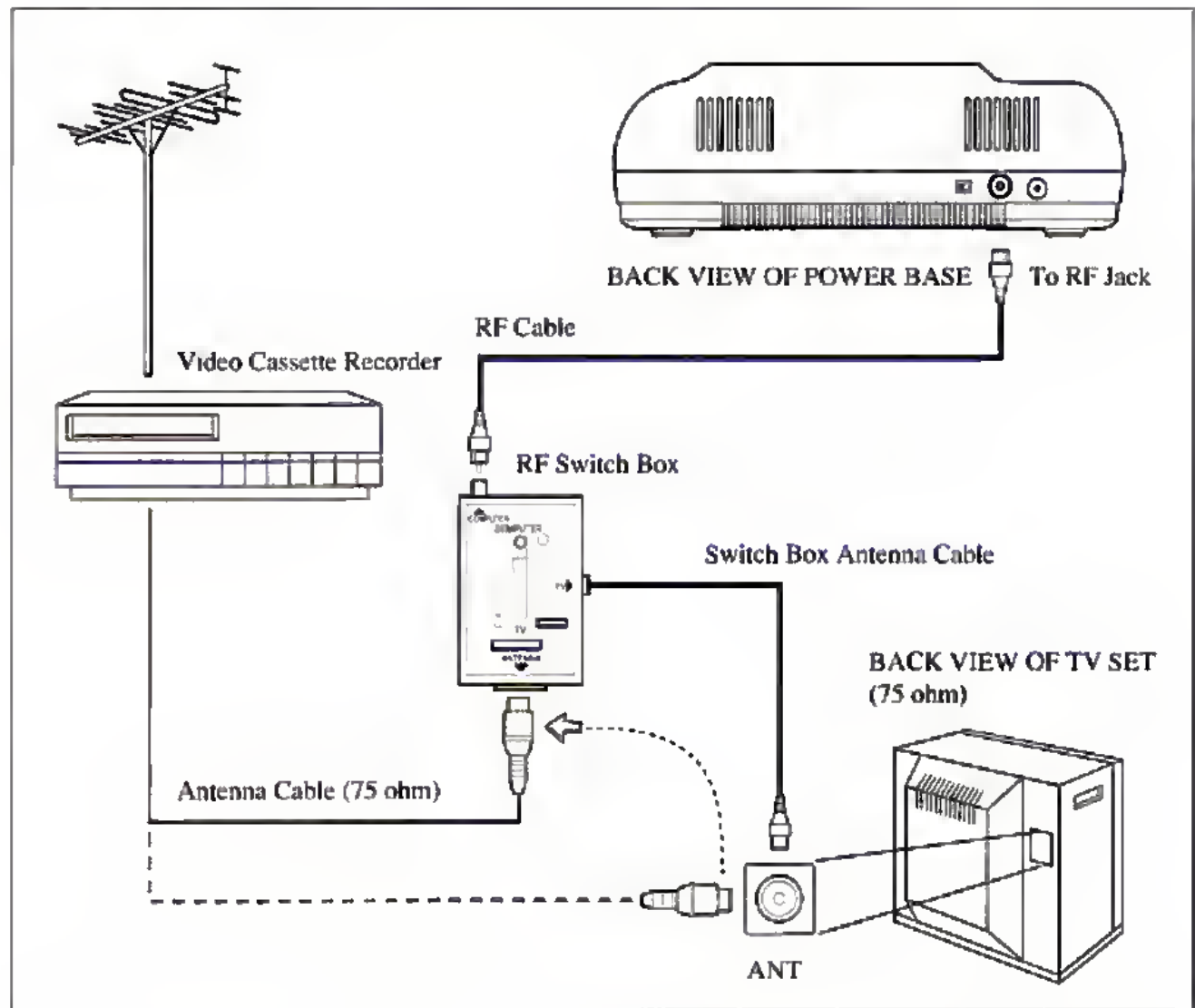

If a video cassette recorder is already connected between the antenna and the television's terminal, use the RF Switch Box.

1. Disconnect the video cassette recorder cable from the television's VHF terminal. Then, plug this same cable into the RF Switch Box.
2. Now, plug the Switch Box Antenna Cable into the TV.
3. Connect the RF cable between the RF Switch Box and the RF Jack on the back of the Power Base.
4. Finally, set the RF Switch to "COMPUTER" position.

Connection to TV and Power Base

(For French Model Only)

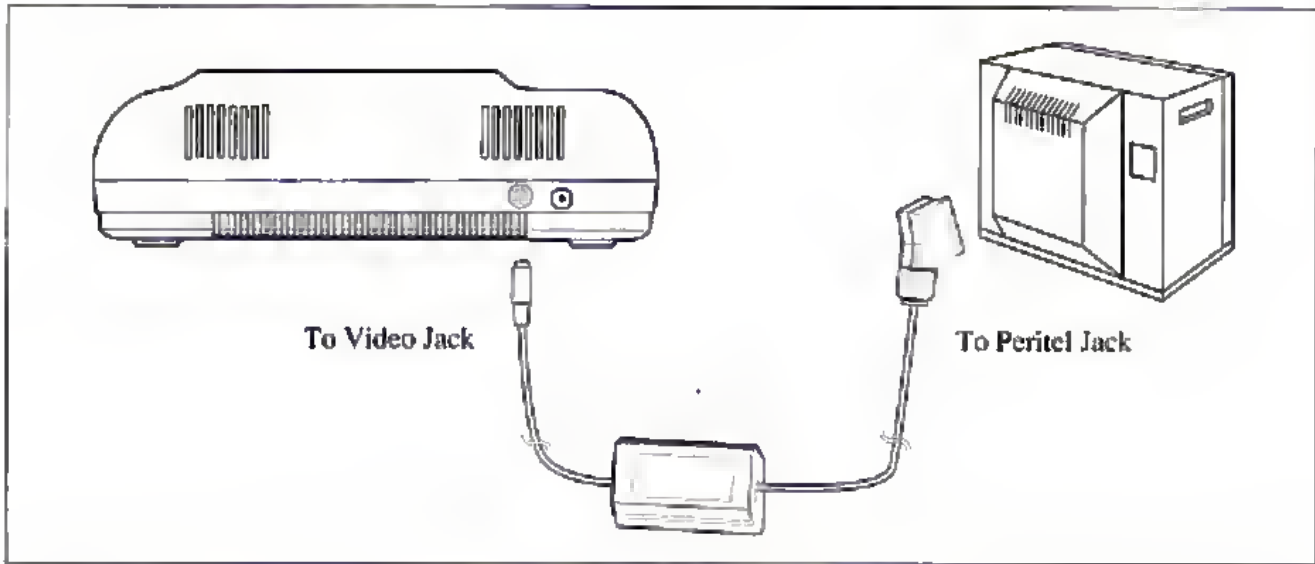

ENGLISH

1. Plug the Peritel Cable into the Video Jack on the back of the Power Base.
2. Connect the Peritel Cable directly to your TV.

Powering Up the System

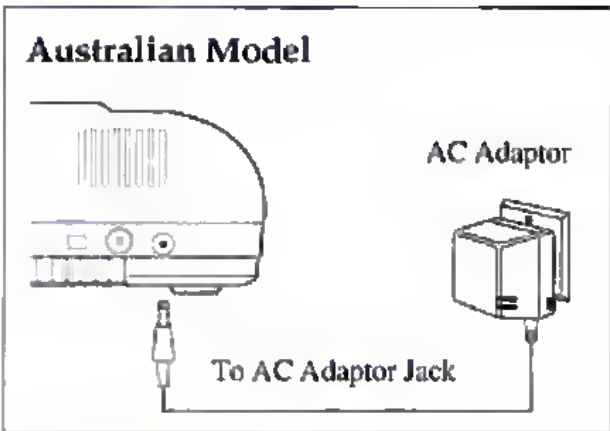

- Connect the AC Adaptor Plug to the Adaptor Jack on the back of the Power Base.
- Plug the AC Adaptor into an electrical outlet.

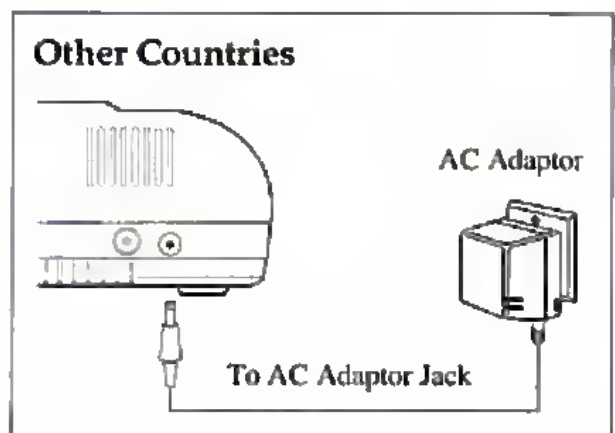
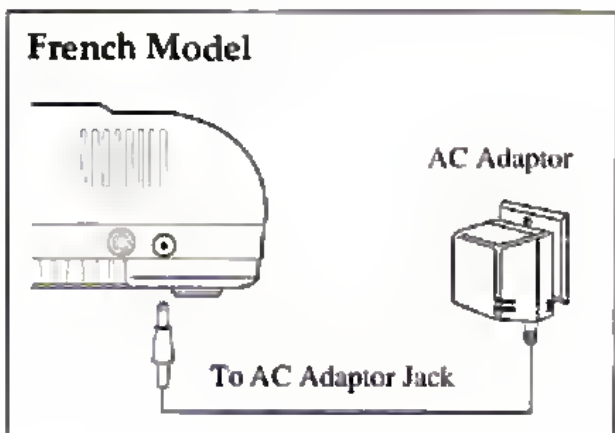

TV Channel Setting

(Except French Model)

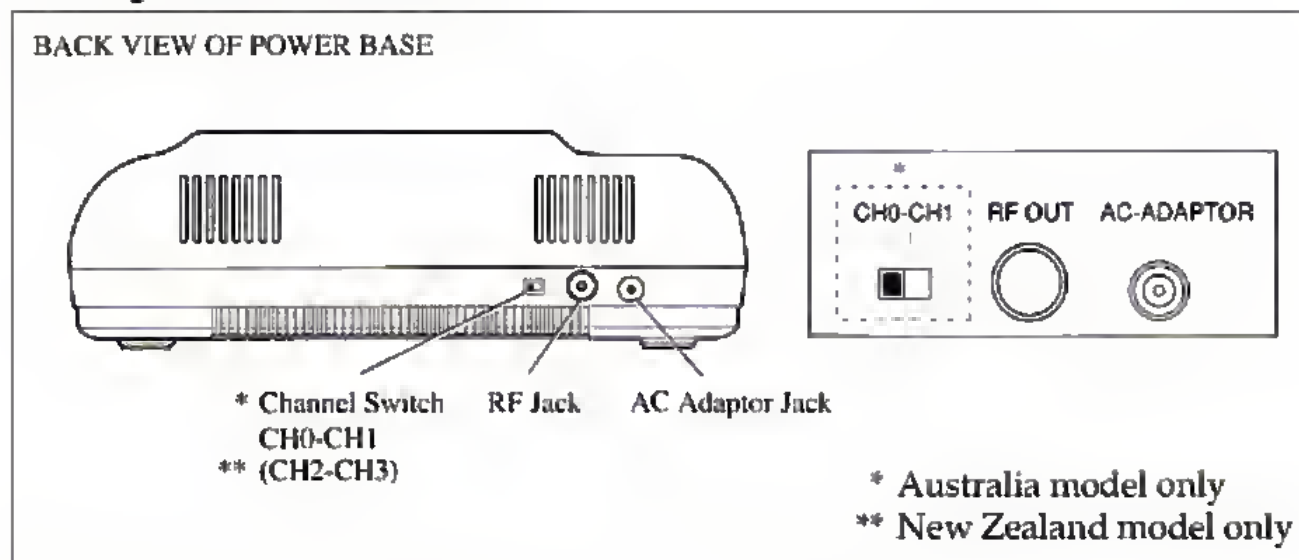

[Australia/New Zealand Models]

1. Set the Channel Switch on the back of the Power Base to CH 0/2.
2. Set your TV to channel 0/2.
3. Switch on your Power Base.
4. If channel 0/2 is used for broadcasting, set your TV to channel 1/3. Then, be sure to switch the Channel Switch on the Power Base to CH 1/3.
5. If your TV has an automatic fine tuning control (AFC), turn it off and manually adjust the picture. However, if you have a color TV that turns black and white when the AFC is turned off, leave the AFC on.
6. To return TV to normal operation, turn off the Power Base and change the channel on the TV.

[Other Countries]

1. Switch on your Power Base.
2. Tune in your TV set on an unused channel (in accordance with the TV manufacturers' instructions). The Sega picture should appear on channel 36.
3. If your TV has an automatic fine tuning control (AFC), turn it off and manually adjust the picture. However, if you have a color TV that turns black and white when the AFC is turned off, leave the AFC on.
4. To return TV to normal operation, turn off the Power Base and change the channel on the TV.

Operating the System

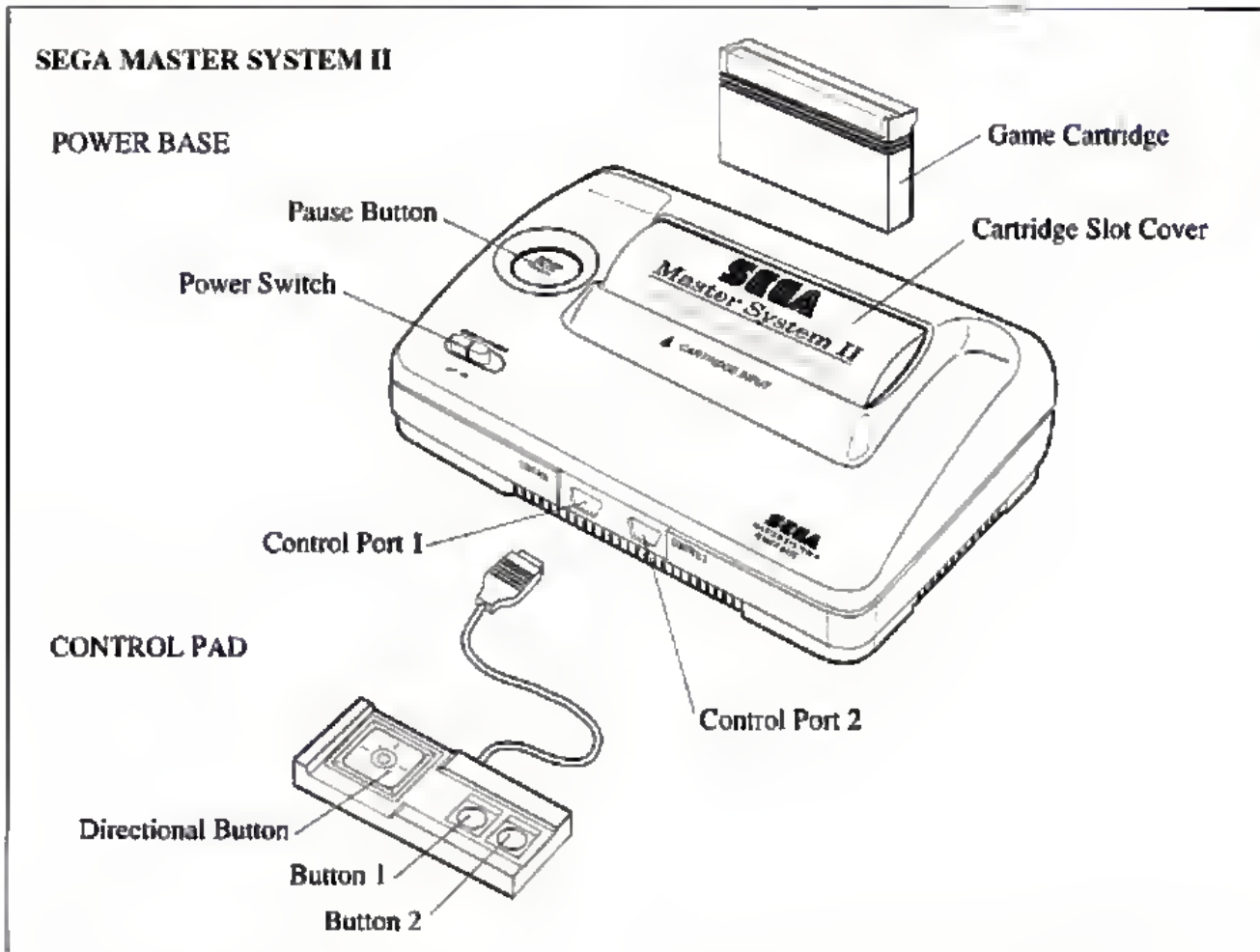

1. Plug a Sega Master System II Control Pad into Control Port 1 on the Power Base. For two players, plug a second Sega Master System II Control Pad (sold separately) into Control Port 2.
2. Turn the power switch off.
3. When you are using a Cartridge, insert it, label facing forward, into the cartridge slot. Press it fully into the slot.
4. Turn the power switch on.
5. If all connections have been properly made, the Sega logo will appear, followed by the title screen and, in some cases, a demonstration of the game.

6. To pause during play, press the Pause Button on the Power Base. To resume action, press it again.

NOTE :

- All of the previously released Master System cartridges (except for the Sega Card Games) can be used with the Sega Master System II.
- The 3-D adaptor unit cannot be used with the Sega Master System II. Therefore, 3-D games cannot be played with this system.
- ALEX KIDD in Miracle World™ is built in this system. There is no need to insert a cartridge. You can immediately start playing the game by simply turning on the Power Switch.

Troubleshooting Chart

Problem	Before requesting repair, check the following items:
No picture on screen	<ul style="list-style-type: none"> • Is the Power Base turned on? • Is the AC adaptor properly plugged in? • Is the TV turned on? • Is there power to the wall socket? • Is the Cartridge properly inserted? • Have you confused the RF Jack with the AC Adaptor Jack? (Except French model) • Review the connections between the antenna cable, Power Base and TV terminals. (Except French model) • Is the RF switch set to "RF" position? (Except French model) • Review the connections between the Power Base and Peritel terminals. (French model) • Is the TV tuned to the correct channel? (Australia/New Zealand models) • Is the selected TV channel correctly tuned to the Power Base? (Australia/New Zealand models)
Screen flickers or no color	<ul style="list-style-type: none"> • Are the antenna cables properly connected? (Except French model) • Is the TV channel fine tune adjustment properly set? (Except French model) • Are the TV color controls properly set? • Is the Cartridge properly inserted?
No game sound	<ul style="list-style-type: none"> • Is the TV volume too low or off? • Have the connection cables come loose or become disconnected?
Picture on TV screen is not steady	<ul style="list-style-type: none"> • Adjust the vertical and horizontal hold controls on your TV.
Fringes appear on TV during a game	<ul style="list-style-type: none"> • Adjust the manual fine tuning controls on the TV.
Fringes appear on TV during a broadcast	<ul style="list-style-type: none"> • Is the antenna cable properly connected? • Make sure that you have turned off the power on the Power Base. • Is the RF switch set to "ANT" position? (Except French model) • Is not the Peritel Cable connected? (French model)

WARNUNG: Besitzer von Großbildschirmfernsehern oder Fernsehprojektoren werden darauf hingewiesen, daß Standbilder permanente Schäden an der Bildröhre verursachen oder zur Ablagerung von Phosphor auf der Kathodenstrahlröhre führen können. Vermeiden Sie deshalb die wiederholte Projektierung von Videospiele auf Großbildschirmgeräten.

Inhalt

Bezeichnung der Teile	12
Anschluß von Sega Master System II.....	14
Stromversorgung des Systems	17
Fernsehskanal-Einstellung	18
Betrieb des Systems	19
Fehlersuchtablelle	20

Bezeichnung der Teile

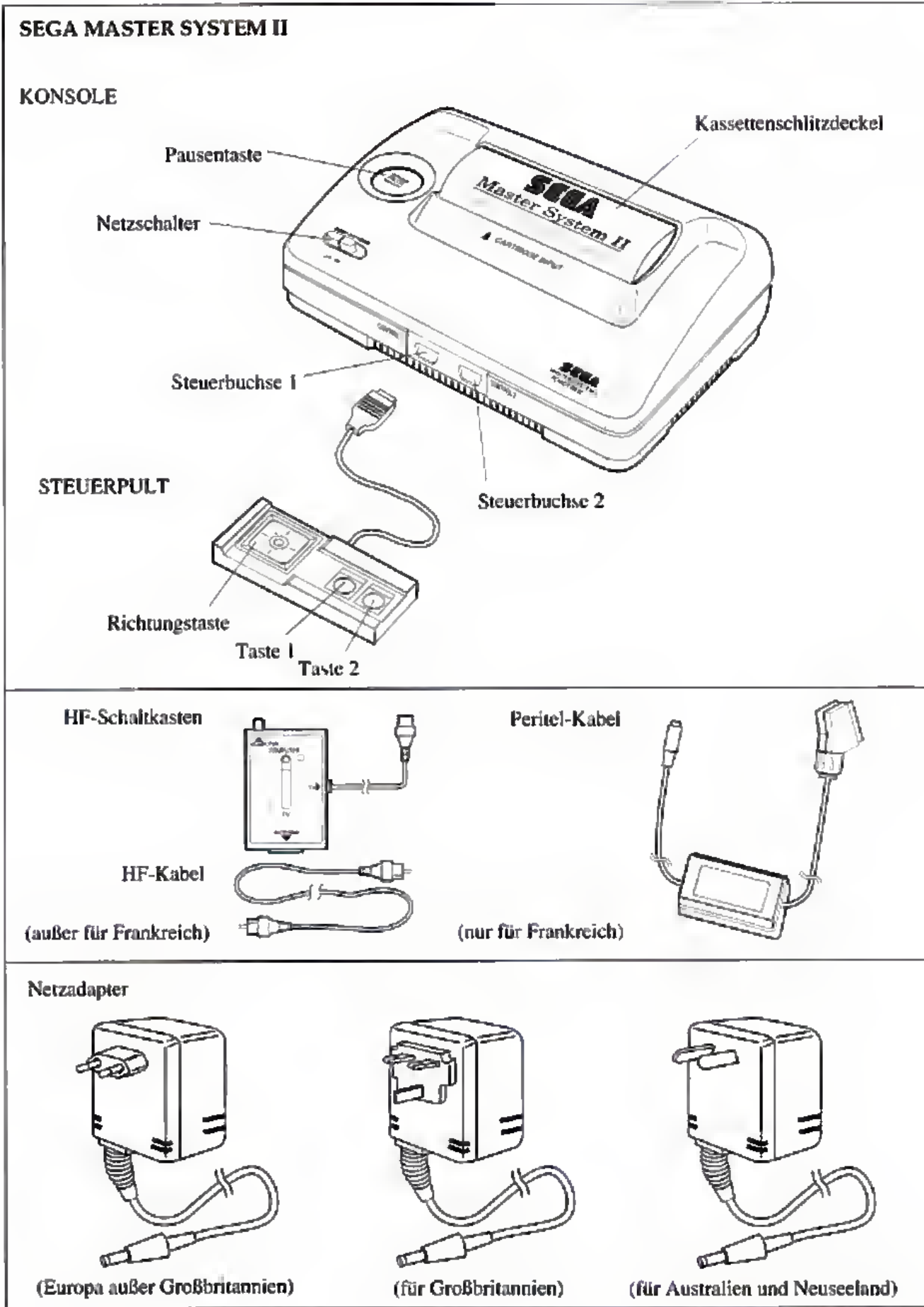

Sonderzubehör

BEDIENPULT



SPIELKASSETTE

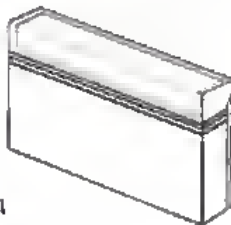

LIGHT PHASER

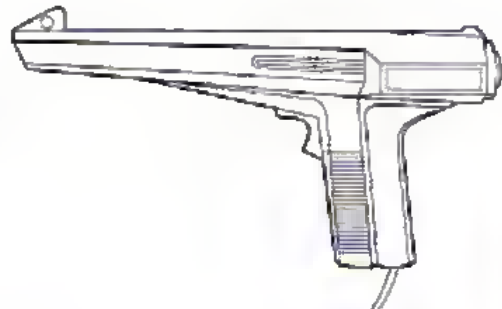

Nur ein Bedienpult wird mit dem Sega Master System II Gerät mitgeliefert. Ein zweites Bedienpult muß in einem Geschäft, das Sega Master System II Produkte führt, gekauft werden.

DEUTSCH

Vorsichtsmaßnahmen

- Wenn das Gerät nicht benutzt wird, immer den Netzadapter aus der Steckdose ziehen.
- Das System oder Teile davon niemals direktem Sonnenlicht aussetzen und in feuchten Räumen oder in der Nähe von Heizquellen aufstellen.
- Wenn das System schmutzig ist, immer nur mit einem weichen, trockenen Lappen abwischen. NIEMALS WASSER ZUM SÄUBERN VERWENDEN!
- Ausschließlich den Master System II Netzadapter verwenden. Die Verwendung eines anderen Netzadapters kann zu Schäden am System führen.
- Die Konsole oder Teile davon niemals auseinanderbauen.
- Das Gerät vor starken Stößen und anderen Beschädigungen schützen.

Bescheinigung des Herstellers/Importeurs

Hiermit wird bescheinigt, daß der/die/das

SEGA Modellbezeichnung: **SEGA MASTER SYSTEM II** Modell-Nr.: **3006-18**

(Gerät, Typ, Bezeichnung)

in Übereinstimmung mit den Bestimmungen der

Vfg 1046/84 DIN 57 871 VDE 0871/6.78

(Amtsblattverfügung)

funkentstört ist.

Der Deutschen Bundespost wurde das Inverkehrbringen dieses Gerätes angezeigt und die Berechtigung zur Überprüfung der Serie auf Einhaltung der Bestimmungen eingeräumt.

SEGA Enterprises, Ltd.

Name des Herstellers/Importeurs

Anschluß von Sega Master System II

RÜCKANSICHT DER KONSOLE

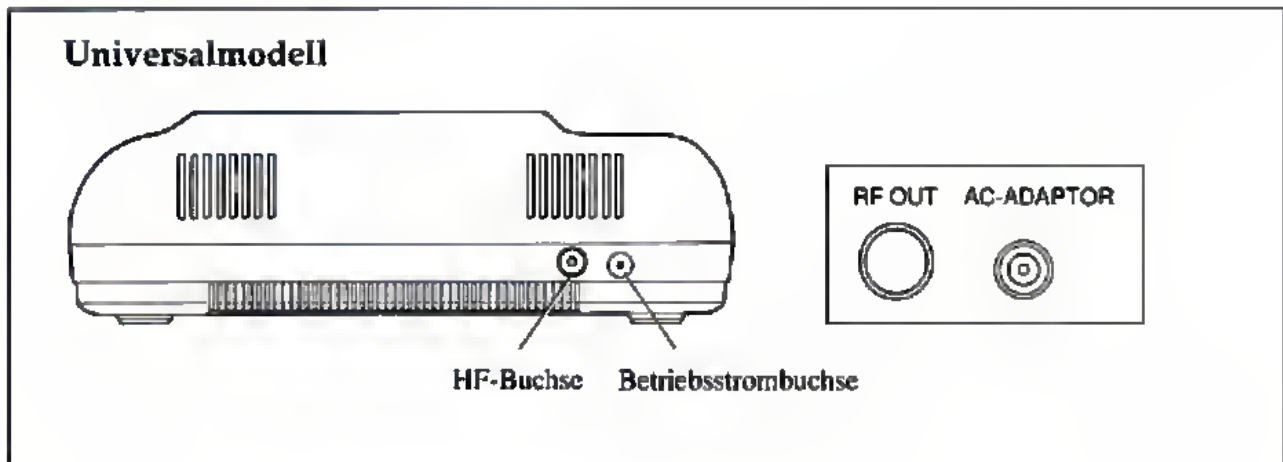
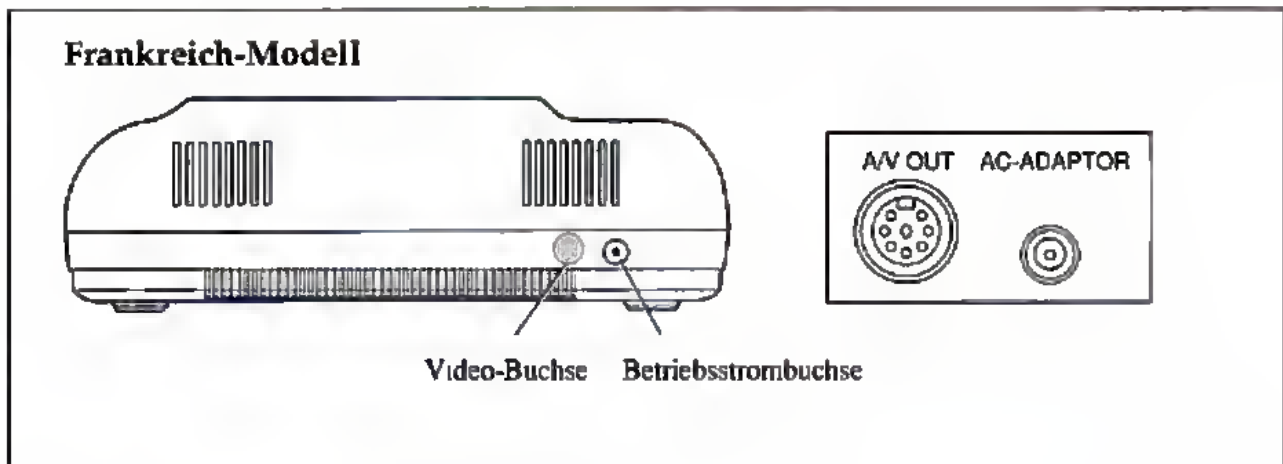
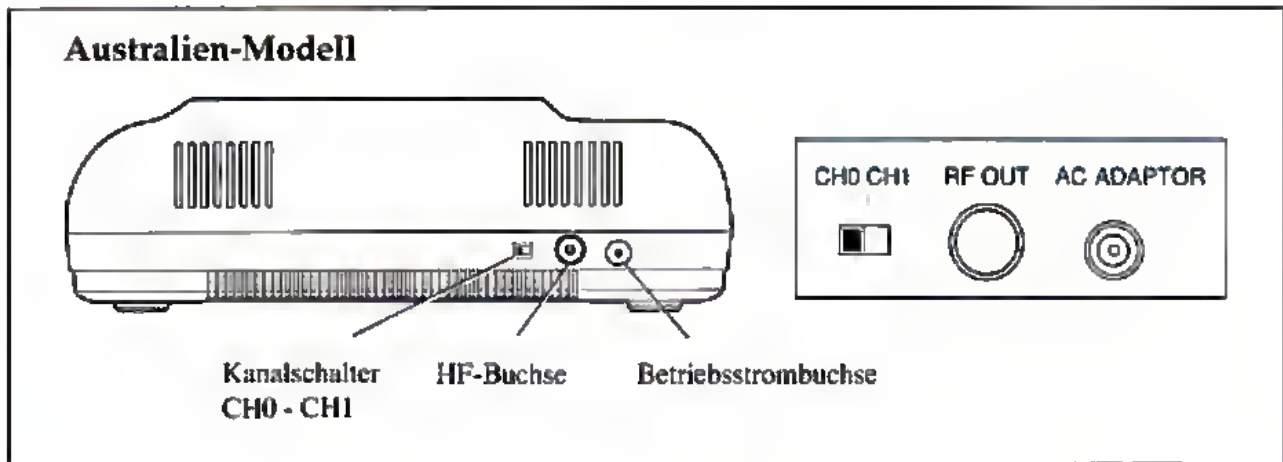

Anschluß an Fernseher/Monitor und Antenne

(Außer Frankreich)

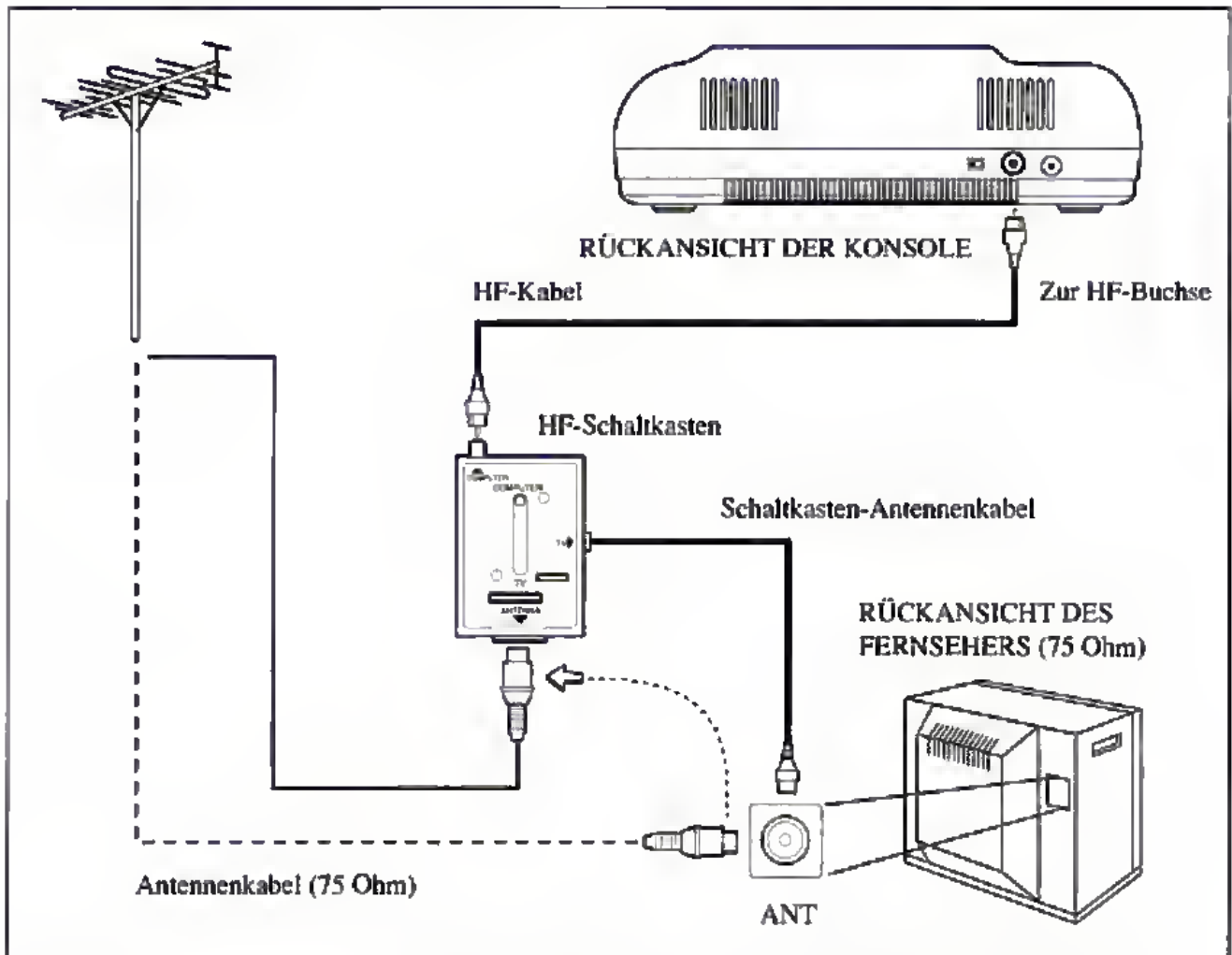

DEUTSCH

Wenn ein Antennenkabel mit einem einzigen Stecker an Ihren Fernseher angeschlossen ist (oder Sie Kabelfernsehen haben), verwenden Sie den HF-Schaltkasten.

1. Das Antennenkabel vom Fernsehgerät abziehen und den Stecker am HF-Schaltkasten anschließen.
2. Das Schaltkasten-Antennenkabel am Fernseher anschließen.
3. Das Schaltkasten-HF-Kabel zwischen HF-Schaltkasten und HF-Buchse an der Rückseite der Konsole anschließen.
4. Den HF-Schalter auf "COMPUTER" stellen.

Anschluß an Fernseher mit Videorecorder

(Außer Frankreich)

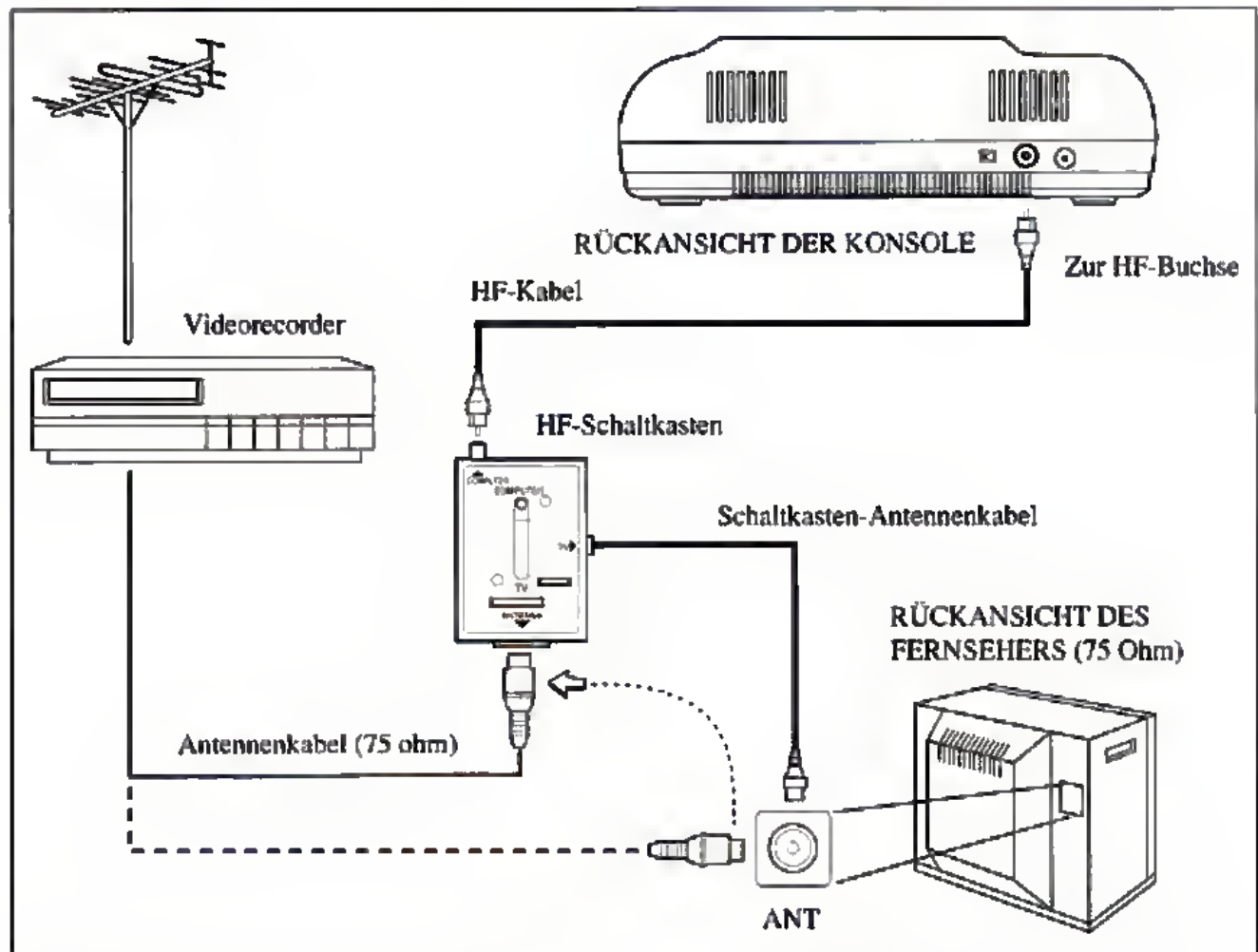

Wenn ein Videorecorder bereits zwischen Antenne und Fernseherklemme angeschlossen ist, verwenden Sie den HF-Schaltkasten.

1. Das Videorecorderkabel von der Klemme am Fernsehgerät abziehen und den Stecker am HF-Schaltkasten anschließen.
2. Das Schaltkasten-Antennenkabel am Fernseher anschließen.
3. Das Schaltkasten-HF-Kabel zwischen HF-Schaltkasten und HF-Buchse an der Rückseite der Konsole anschließen.
4. Den HF-Schalter auf "COMPUTER" stellen.

Anschlüsse Fernseher und Konsole

(Für Frankreich)

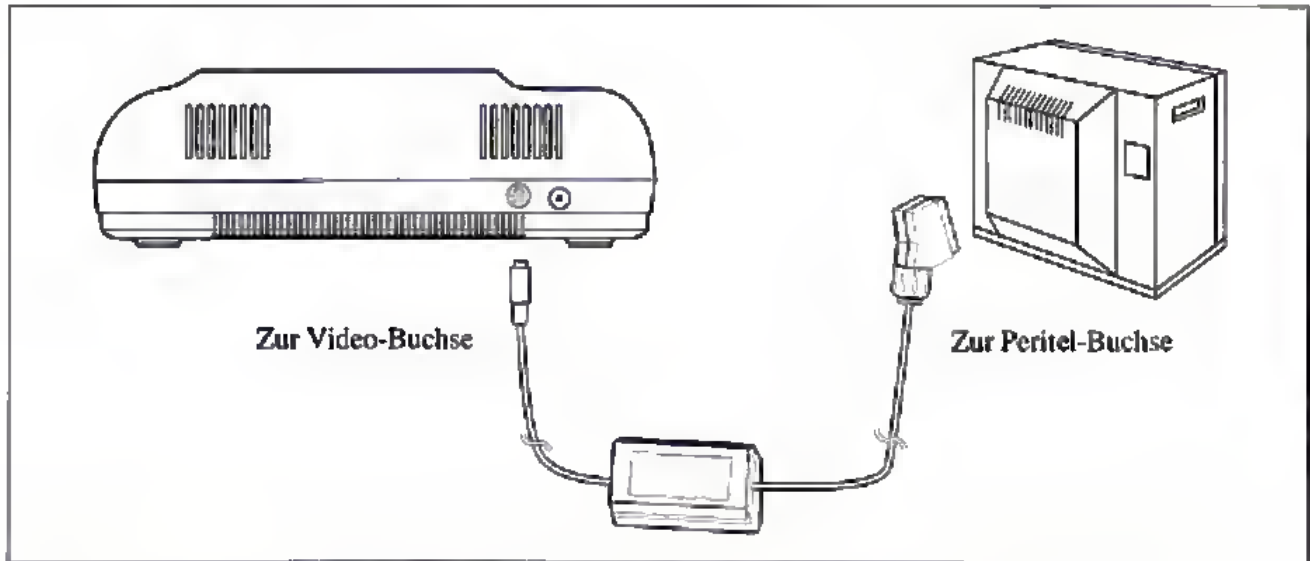

DEUTSCH

1. Das Peritel-Kabel in die Videobuchse an der Rückseite der Konsole stecken.
2. Das Peritel Kabel direkt an den Fernseher anschließen.

Stromversorgung des Systems

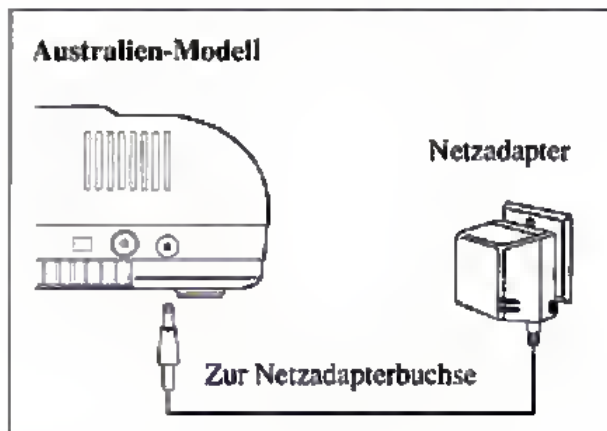

- Den Netzadapterstecker an die Betriebsstrombuchse an der Rückseite der Konsole anschließen.
- Den Netzadapter in eine Steckdose stecken.

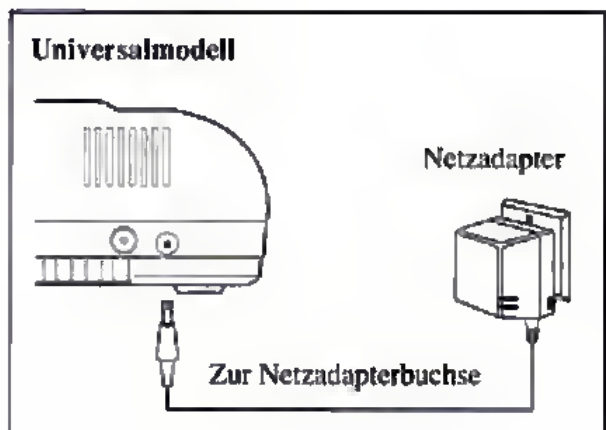
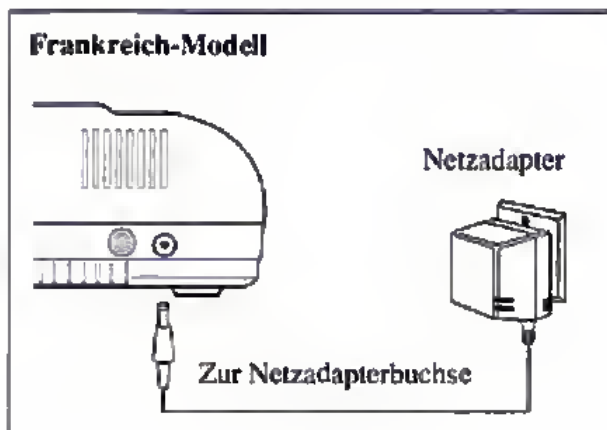

Fernsehkanal-Einstellung

(Außer Frankreich)

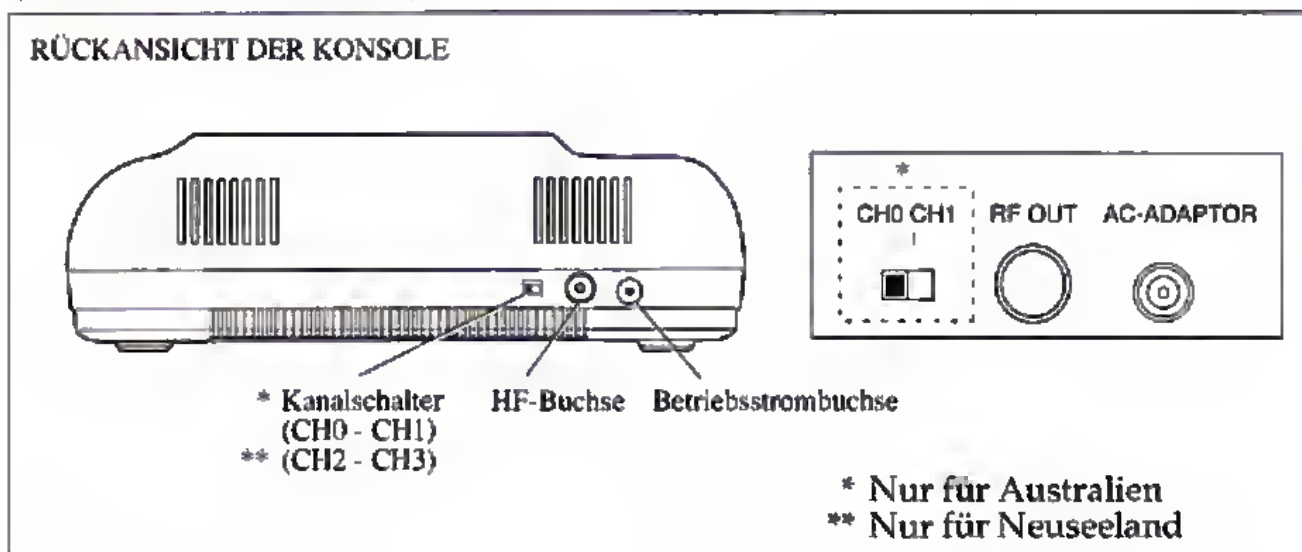

[Für Australien/Neuseeland]

1. Stellen Sie den Kanalschalter an der Rückseite der Konsole auf Kanal 0/2 (CH0/2).
2. Schalten Sie Kanal 0/2 des Fernsehers ein.
3. Schalten Sie die Konsole ein.
4. Wenn Kanal 0/2 für Fernsehsendungen verwendet wird, stellen Sie den Fernseher auf Kanal 1/3. Achten Sie in diesem Fall unbedingt darauf, daß Sie auch den Kanalschalter an der Konsole auf Kanal 1/3 stellen.
5. Wenn Ihr Fernseher mit einer automatischen Feinabstimmung (AFC) ausgestattet ist, schalten Sie diese aus und stellen das Bild manuell ein. Wenn Sie jedoch ein Farbfernsehgerät haben, das beim Ausschalten von AFC auf Schwarz/Weiß umschaltet, lassen Sie AFC eingeschaltet.
6. Um den Fernseher auf Normalbetrieb zurückzustellen, die Konsole ausschalten und den Kanal am Fernseher umstellen.

[Für andere Länder]

1. Schalten Sie die Konsole ein.
2. Stellen Sie Ihren Fernseher auf einen unbelegten Kanal ein (entsprechend der Bedienungsanleitung des Fernsehers). Das Sega-Bild sollte auf Kanal 36 erscheinen.
3. Wenn Ihr Fernseher mit einer automatischen Feinabstimmung (AFC) ausgestattet ist, schalten Sie diese aus und stellen das Bild manuell ein. Wenn Sie jedoch ein Farbfernsehgerät haben, das beim Ausschalten von AFC auf Schwarz/Weiß umschaltet, lassen Sie AFC eingeschaltet.
4. Um den Fernseher auf Normalbetrieb zurückzustellen, die Konsole ausschalten und den Kanal am Fernseher umstellen.

Betrieb des Systems II

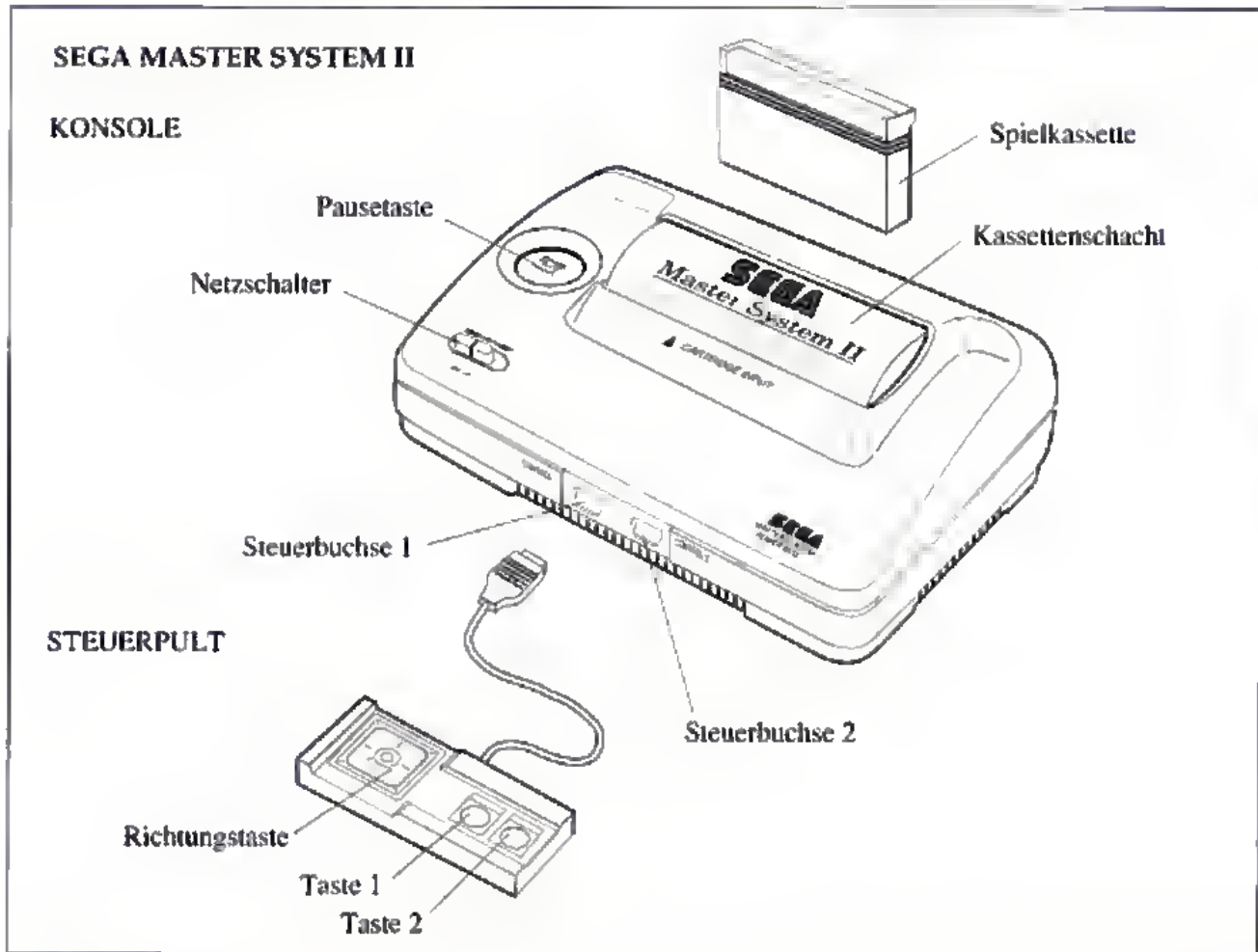

DEUTSCH

1. Schließen Sie das Sega Master System II Steuerpult an die Steuerbuchse 1 der Konsole an. Bei zwei Spielern ein zweites Sega Master System II Steuerpult (getrennt erhältlich) an die Steuerbuchse 2 anschließen.
2. Den Netzschalter ausschalten.
3. Bei Verwendung einer Kassette stecken Sie diese mit der Etikettenseite nach vorne weisend in den Kassettenschacht ein. Vollständig eindringen, so daß sie richtig sitzt.
4. Den Netzschalter einschalten.
5. Wenn alle Anschlüsse einwandfrei hergestellt worden sind, erscheint das Sega-Bild, gefolgt von der Titel-Bildschirmanzeige und in einigen Fällen einer Demonstration des Spiels.

6. Zum Pausieren während des Spiels die Pausetaste an der Konsole drücken. Zum Fortsetzen des Spiels diese Taste erneut drücken.

HINWEIS:

- Alle vorher in den Handel gebrachten Master System Kassetten (ausgenommen Sega Card Spiele) können mit dem Sega Master System II verwendet werden.
- Der 3D-Adapter kann nicht mit dem Sega Master System II verwendet werden. Darum können mit diesem System keine 3D-Spiele gespielt werden.
- ALEX KIDD in Miracle World™ ist in diesem System eingebaut. Für dieses Spiel braucht keine Kassette eingesetzt werden. Das Spiel kann sofort gestartet werden, indem der Netzschalter eingeschaltet wird.

Fehlersuchtabelle

Störung	Ehe Sie den Kundendienst rufen, prüfen Sie die folgenden Punkte:
Kein Bild auf dem Bildschirm	<ul style="list-style-type: none"> ▪ Ist die Konsole eingeschaltet? ▪ Ist der Netzadapter richtig angeschlossen? • Ist das Fernsehgerät eingeschaltet? • Führt die Netzsteckdose Strom? • Ist eine Kassette richtig eingesetzt? ▪ Haben Sie die HF-Buchse mit der Video- oder Netzadapterbuche verwechselt? (Außer Frankreich) • Überprüfen Sie die Anschlüsse zwischen Antennenkabel, Konsole und den Buchsen des Fernsehers. (Außer Frankreich) • Steht der HF-Schalter auf "RF"? (Außer Frankreich) ▪ Überprüfen Sie die Anschlüsse zwischen Konsole und Peritel-Stecker. (Frankreich) • Ist der Fernseher auf den richtigen Kanal gestellt? (Australien/Neuseeland) • Stimmt die Einstellung des Kanalschalters an der Rückseite der Konsole mit dem verwendeten Fernsehkanal überein? (Australien/Neuseeland)
Bildschirm flimmert oder keine Farben	<ul style="list-style-type: none"> • Sind die Antennenkabel richtig angeschlossen? (Außer Frankreich) ▪ Ist die Fernsehkanal-Feineinstellung richtig eingestellt? (Außer Frankreich) • Sind die Farbreger des Fernsehers richtig eingestellt? ▪ Ist die Kassette richtig eingesetzt?
Kein Spiel-Begleitton	<ul style="list-style-type: none"> • Ist der Lautstärkeregler des Fernsehers zu niedrig oder auf Aus gestellt? • Wurden die Anschlußkabel versehentlich gelöst oder abgezogen?
Bild auf dem Fernsehbildschirm nicht gleichmäßig	<ul style="list-style-type: none"> ▪ Den vertikalen und horizontalen Zeilenanfang am Fernsehgerät einstellen.
Während eines Spiels erscheinen Störungen auf dem Fernsehbildschirm	<ul style="list-style-type: none"> ▪ Die Regler für manuelle Feineinstellung des Fernsehgeräts einstellen.
Während einer Sendung erscheinen Störungen auf dem Fernsehbildschirm	<ul style="list-style-type: none"> • Ist das Antennenkabel richtig angeschlossen? • Überzeugen Sie sich davon, daß die Konsole ausgeschaltet ist. • Steht der HF-Schalter auf "ANT"? (Außer Frankreich) ▪ Ist das Peritel-Kabel unsachgemäß angeschlossen? (Frankreich)

AVERTISSEMENT: Pour les propriétaires de téléviseurs à projection. Les images fixes peuvent endommager irrémédiablement le tube de l'image ou déposer du phosphore sur le CRT. Evitez l'utilisation répétée ou prolongée de jeux vidéo sur les téléviseurs à projection à grand écran.

Table des matières

Nomenclature	22
Connexion du système Sega Master II	24
Alimentation du système	27
Réglage du canal de télévision	28
Mise en service du système	29
En cas de problème	30

Nomenclature

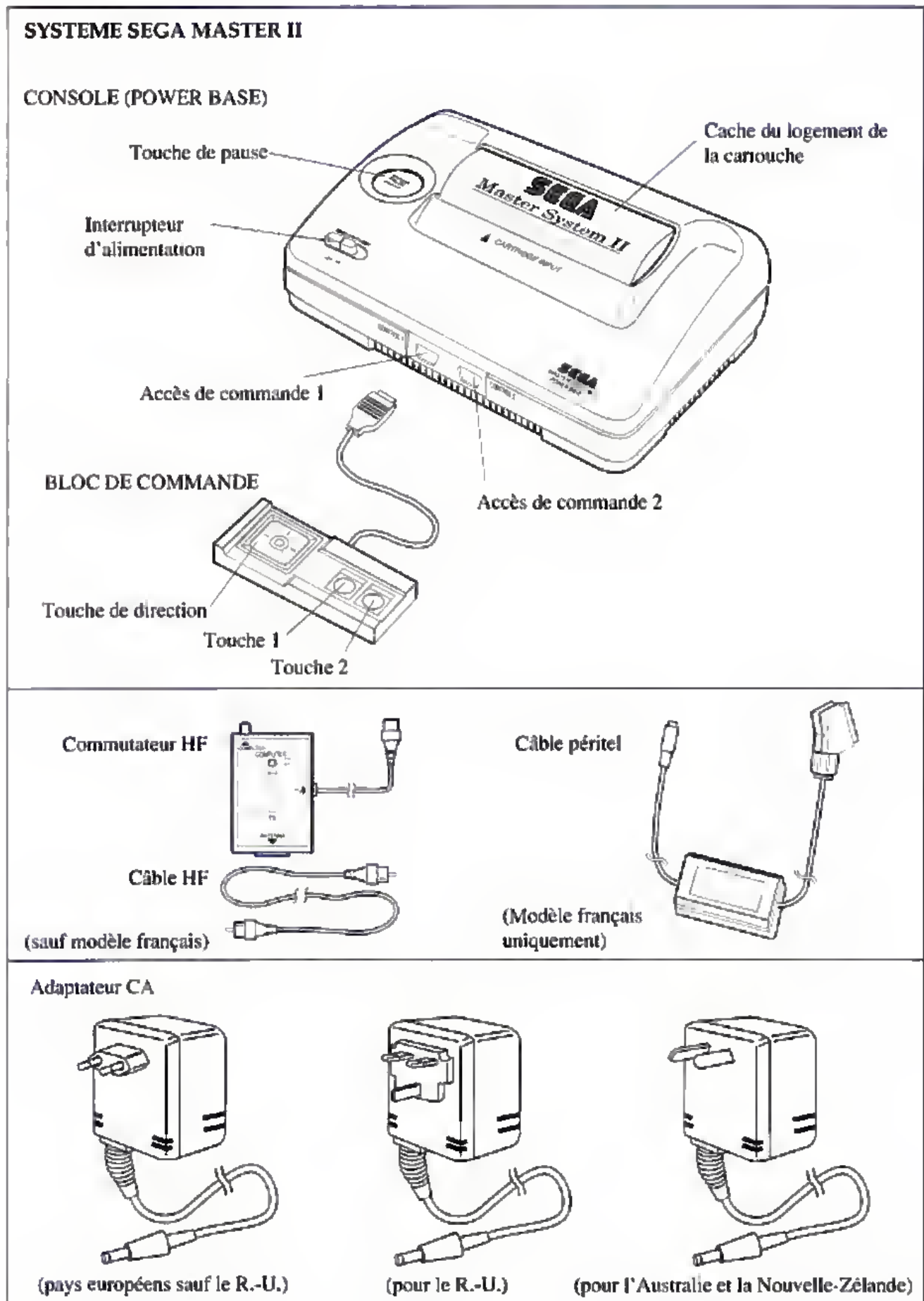

Options

BLOC DE COMMANDE

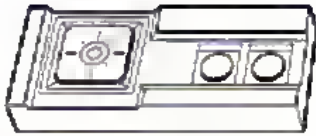

Un seul bloc de commande est fourni avec les composants du système Sega Master II. Vous pouvez acquérir un second bloc de commande dans des magasins vendant le système Sega Master II.

CARTOUCHE DE JEU

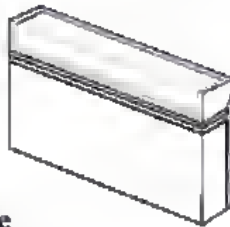

PISTOLET OPTIQUE

"LIGHT PHASER"

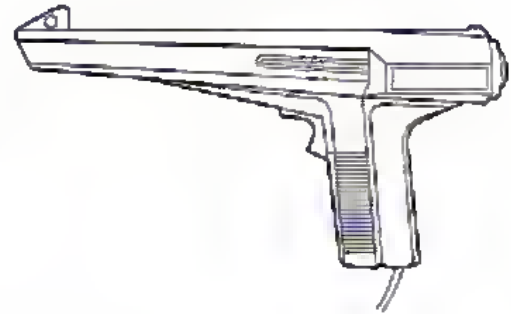

Précautions

- Lorsque l'appareil n'est pas utilisé, débranchez l'adaptateur CA de la prise électrique.
- Ne laissez pas le système ou un de ses éléments au soleil, dans un endroit humide ou près d'un radiateur.
- Lorsqu'il est sale, essuyez-le avec un chiffon doux et sec. **NE PAS UTILISER DE L'EAU POUR LE NETTOYER!**
- Utilisez l'adaptateur CA du Master System II uniquement. Le fait d'utiliser un adaptateur CA différent risque d'endommager votre système.
- Ne démontez pas la console ou n'importe quel autre élément.
- L'appareil ne doit pas être soumis à des chocs violents ou à des dommages quels qu'ils soient.

Connexion du système Sega Master II

VUE DE L'ARRIERE DE LA CONSOLE

Modèle pour l'Australie



Sélecteur de canal
CH 0 - CH 1

Prise HF
(RF OUT)

Prise d'adaptateur CA

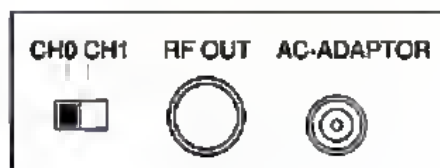

Modèle pour la France



Prise vidéo

Prise d'adaptateur CA

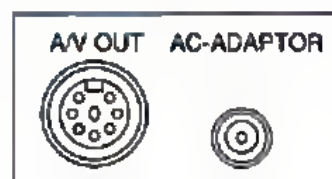

Autres pays



Prise HF
(RF OUT)

Prise d'adaptateur CA

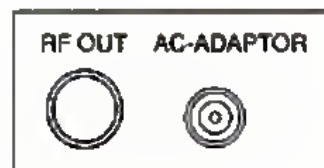

Connexions à un téléviseur/moniteur et une antenne

(Sauf modèle pour la France)

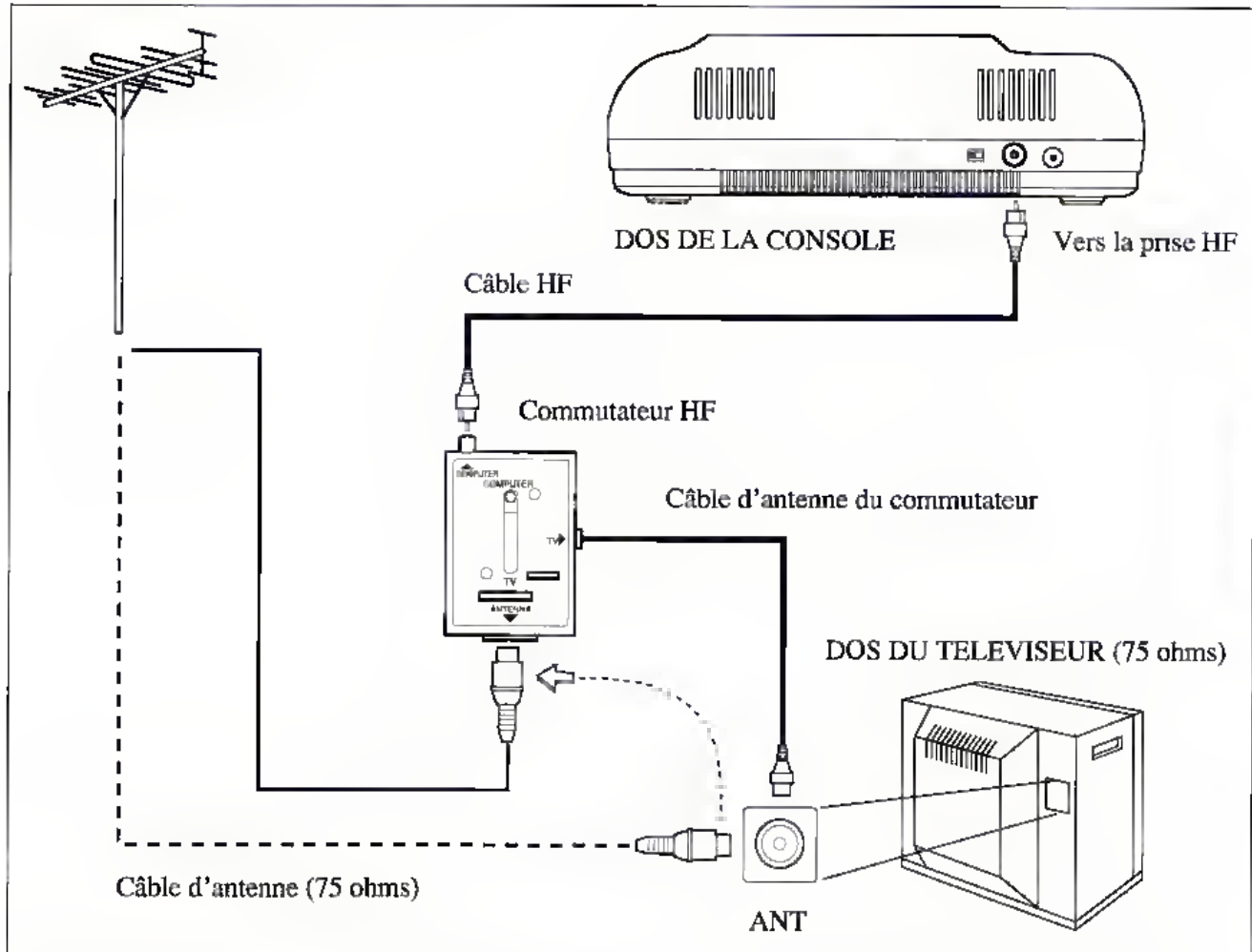

Si un câble d'antenne à fiche simple est branché sur votre téléviseur (ou si vous avez un téléviseur qui reçoit le câble), utilisez le commutateur HF.

1. Débranchez le câble d'antenne du téléviseur, et branchez-le sur le commutateur HF.
2. Branchez le câble d'antenne du commutateur HF sur le téléviseur.
3. Branchez le câble HF entre le commutateur HF et la prise HF située au dos de la console.
4. Enfin, réglez le sélecteur HF sur la position "COMPUTER".

Téléviseur raccordé à un magnétoscope

(Sauf modèle pour la France)

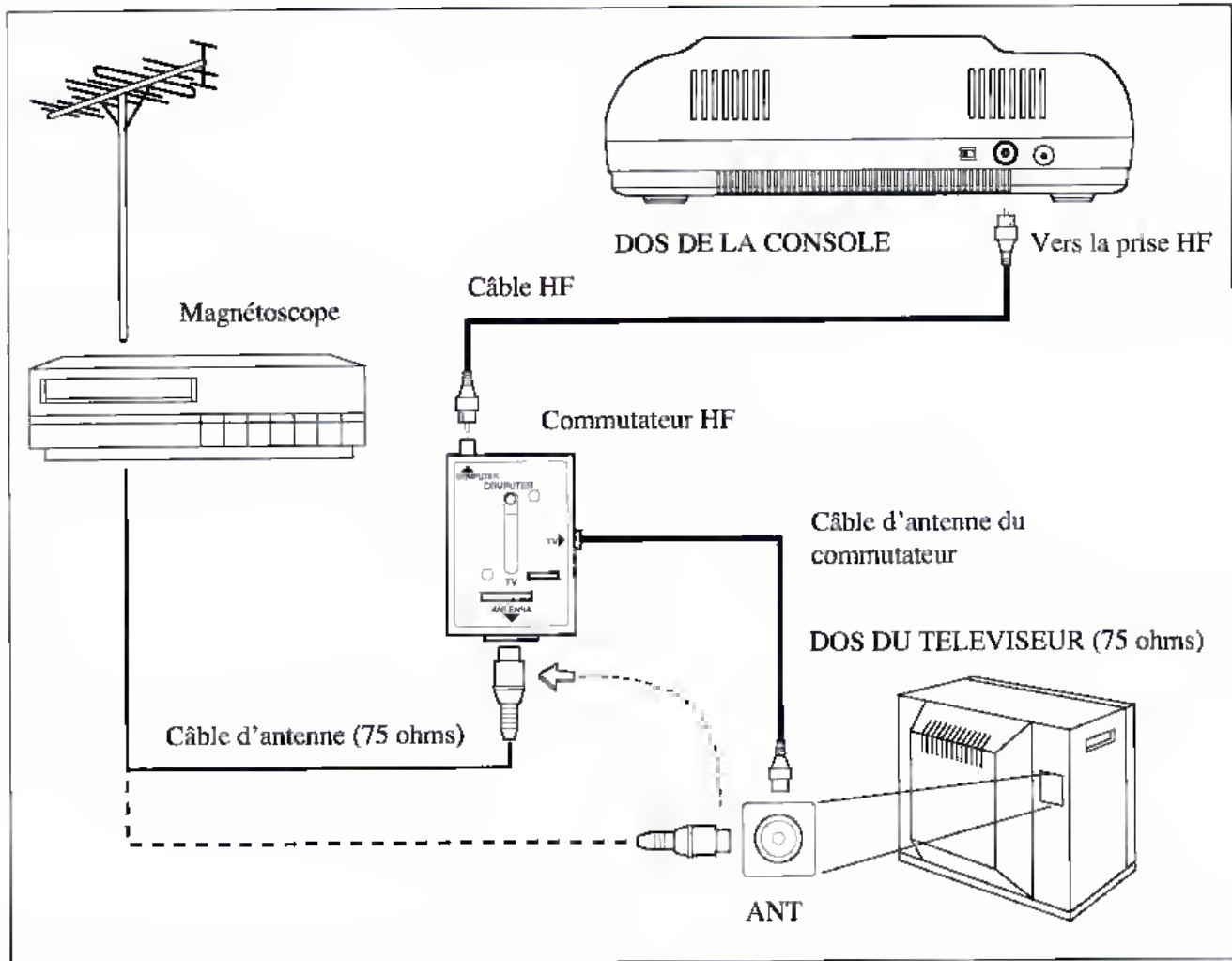

Si un magnétoscope est déjà raccordé entre l'antenne et le téléviseur, utilisez le commutateur HF.

1. Débranchez le câble du magnétoscope de la prise du téléviseur. Branchez ensuite ce même câble sur le commutateur HF.
2. Maintenant, branchez le câble d'antenne du commutateur sur le téléviseur.
3. Branchez le câble HF entre le commutateur HF et la prise HF située au dos de la console.
4. Enfin, réglez le sélecteur HF sur la position "COMPUTER".

Connexion du téléviseur et de la console

(Modèle pour la France uniquement)

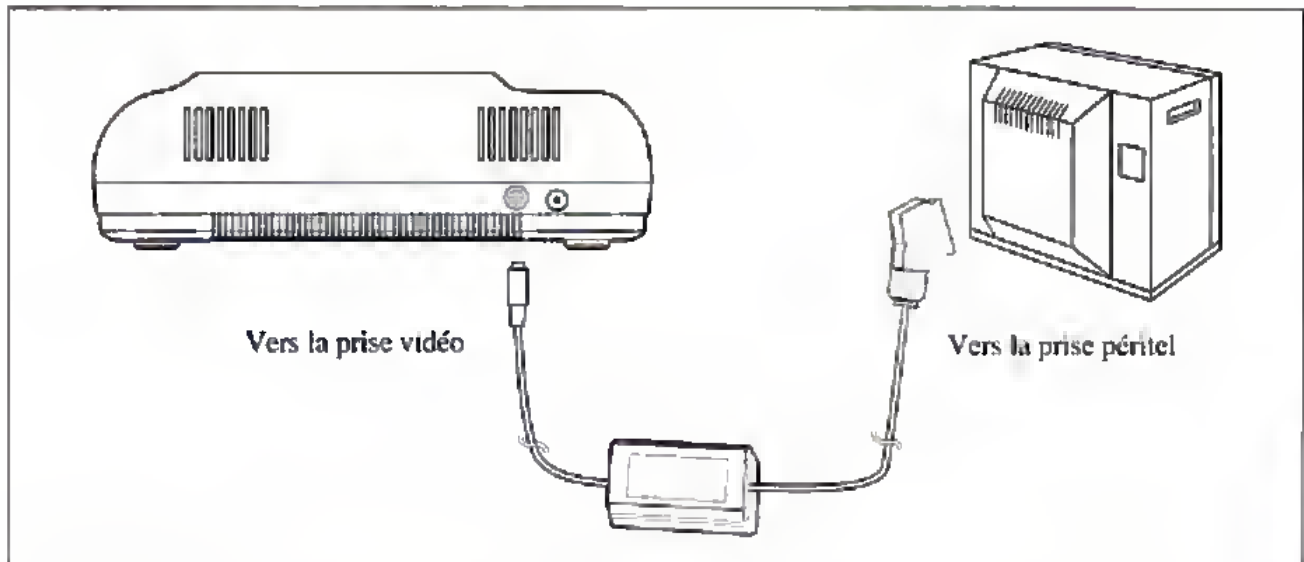

FRANCAIS

1. Branchez le câble péritel sur la prise vidéo au dos de la console.

2. Branchez le câble péritel directement sur le téléviseur.

Alimentation du système

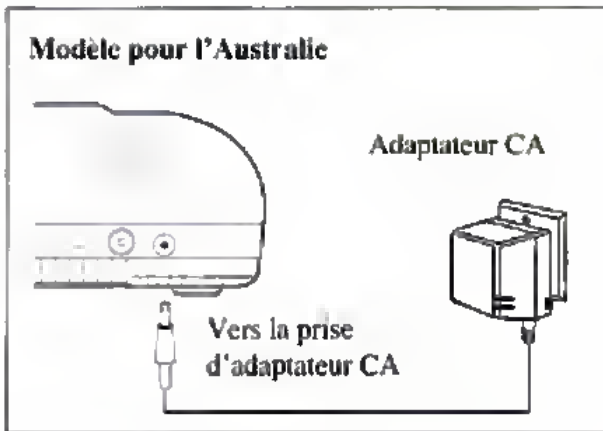

- Branchez la fiche de l'adaptateur CA sur la prise d'adaptateur CA au dos de la console.
- Branchez l'autre fiche de l'adaptateur CA sur une prise électrique.

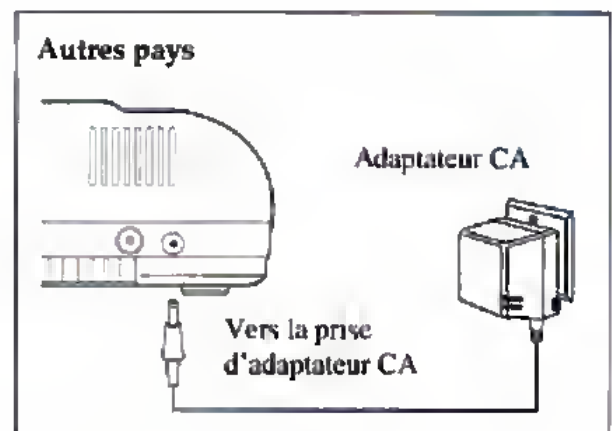
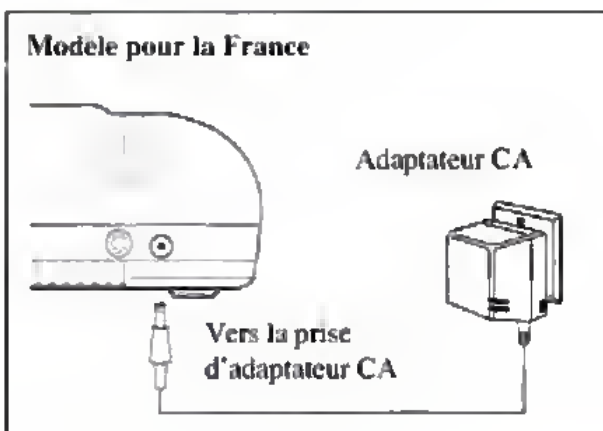

Réglage du canal de télévision

(Sauf modèle pour la France)

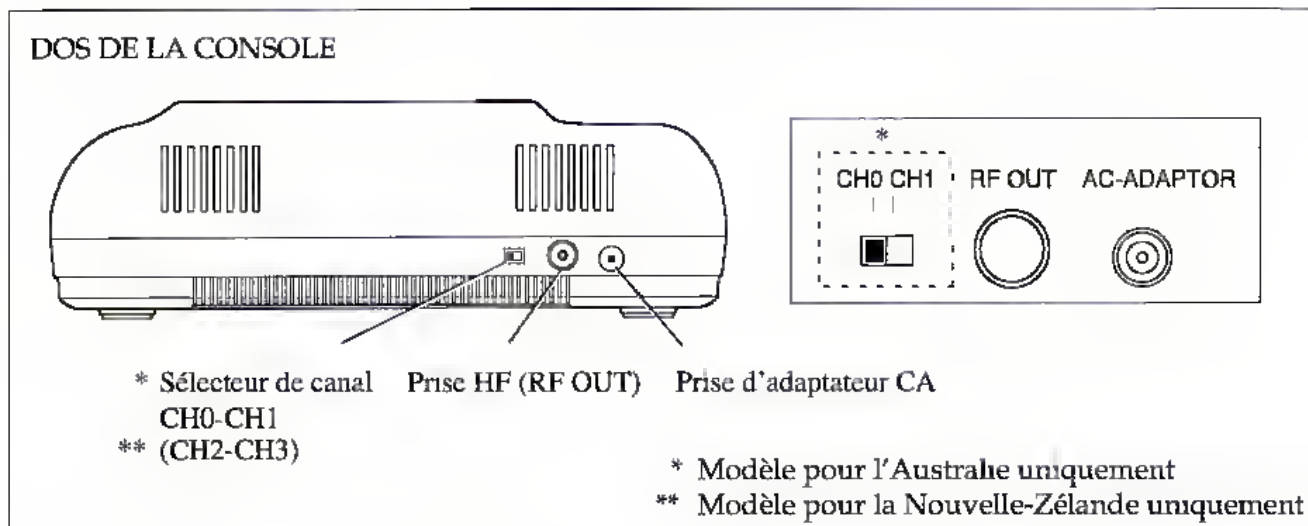

[Pour: Australie/ Nouvelle-Zélande]

1. Réglez le sélecteur de canal au dos de la console sur CH 0/2.
2. Réglez votre téléviseur sur le canal 0/2.
3. Allumez votre console.
4. Si le canal 0/2 est occupé par un émetteur, réglez votre téléviseur sur le canal 1/3. Dans ce cas, n'oubliez pas de commuter le sélecteur de canal de la console sur CH 1/3.
5. Si votre téléviseur offre un réglage d'accord fin automatique (AFC), mettez-le hors service et ajustez l'image manuellement. Cependant, si vous avez un téléviseur couleur qui devient noir et blanc lorsque le réglage AFC est mis hors service, laissez le réglage AFC en service.
6. Pour revenir au fonctionnement normal du téléviseur, éteignez la console et changez le canal du téléviseur.

[Autres pays]

1. Allumez votre console.
2. Accordez votre téléviseur sur un canal inutilisé (conformément aux instructions du fabricant du téléviseur). L'image Sega devrait apparaître sur le canal 36.
3. Si votre téléviseur offre un réglage d'accord fin automatique (AFC), mettez-le hors service et ajustez l'image manuellement. Cependant, si vous avez un téléviseur couleur qui devient noir et blanc lorsque le réglage AFC est mis hors service, laissez le réglage AFC en service.
4. Pour revenir au fonctionnement normal du téléviseur, éteignez la console et changez le canal du téléviseur.

Mise en service du système

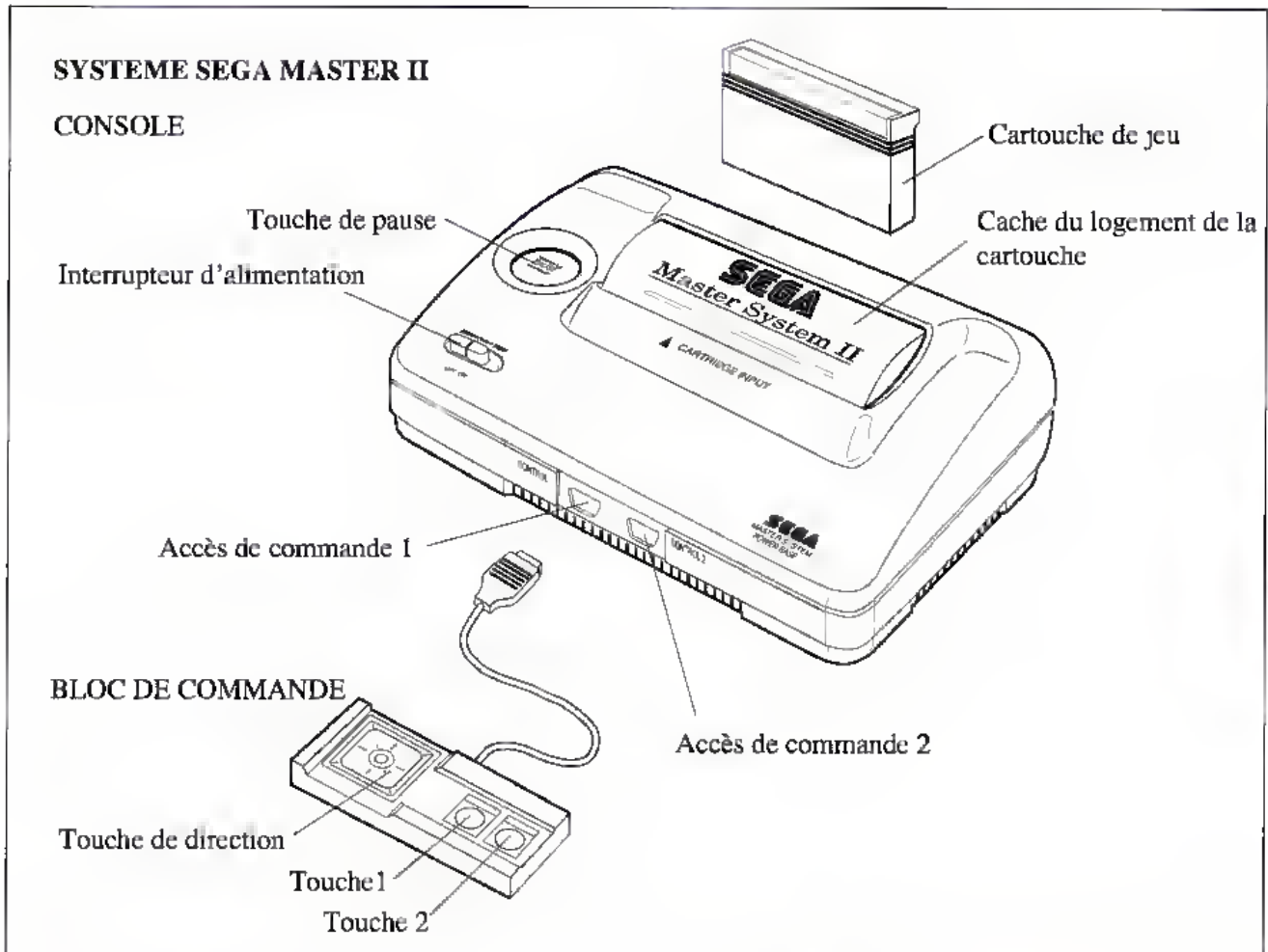

1. Branchez un bloc de commande de système Sega Master II sur l'accès de commande 1 de la console. Pour jouer à 2 joueurs, branchez un second bloc de commande du système Sega Master II (vendu séparément) sur l'accès de commande 2.
2. Eteignez la console (interrupteur d'alimentation sur off).
3. Pour utiliser une cartouche, insérez-la, étiquette vers l'avant, dans le logement de la cartouche. Enfoncez-la à fond dans la fente.
4. Allumez la console (interrupteur d'alimentation sur on).
5. Si toutes les connexions ont été réalisées correctement, le logo Sega doit apparaître, suivi de l'écran de titre et, dans certains cas, d'une démonstration du jeu.

6. Pour faire une pause pendant la partie, appuyez sur la touche Pause de la console. Pour reprendre l'action, appuyez de nouveau.

REMARQUE:

- Toutes les cartouches Master System (sauf les cartes de jeu Sega) peuvent être utilisées avec le système Sega Master II.
- L'adaptateur 3-D ne peut pas être utilisé avec le système Sega Master II. Vous ne pouvez donc pas utiliser des jeux en 3 dimensions avec ce système.
- ALEX KIDD in Miracle World™ est intégré dans ce système. Vous n'avez donc pas besoin d'insérer une cartouche. Vous pouvez commencer une partie immédiatement en actionnant l'interrupteur secteur.

En cas de problème

Problème	Avant de demander une réparation, vérifiez les points suivants:
Pas d'image à l'écran	<ul style="list-style-type: none"> • La console est-elle allumée? • L'adaptateur CA est-il correctement branché? • Le téléviseur est-il allumé? • La prise électrique est-elle alimentée? • La cartouche est-elle correctement insérée? • Avez-vous confondu la prise HF avec la prise d'adaptateur CA? (Sauf modèle pour la France) • Revérifiez les connexions entre le câble d'antenne, la console et les bornes du téléviseur. (Sauf modèle pour la France) • Le sélecteur HF est-il réglé sur la position "RF"? (Sauf modèle pour la France) • Revérifiez les connexions entre la console et la prise péritel. (Modèle pour la France) • Le téléviseur est-il accordé sur le bon canal? (Modèle pour l'Australie et la Nouvelle-Zélande) • Le canal de télévision sélectionné correspond-il au canal de la console? (Modèle pour l'Australie et la Nouvelle-Zélande)
L'écran scintille ou est en noir et blanc	<ul style="list-style-type: none"> • Les câbles d'antenne sont-ils correctement connectés? (Sauf modèle pour la France) • Le réglage d'accord fin du canal de télévision est-il positionné correctement? (Sauf modèle pour la France) • Les réglages de couleur du téléviseur sont-ils correctement effectués? • La cartouche est-elle insérée correctement?
Pas de son	<ul style="list-style-type: none"> • Le volume du téléviseur est-il réglé au minimum ou coupé? • Les câbles de connexion sont-ils mal branchés ou débranchés?
L'image sur l'écran du téléviseur est instable	<ul style="list-style-type: none"> • Ajustez les réglages de stabilité verticale et horizontale sur votre téléviseur.
Des franges apparaissent sur le téléviseur pendant une partie	<ul style="list-style-type: none"> • Ajustez les réglages d'accord fin manuel sur le téléviseur.
Des franges apparaissent sur le téléviseur pendant une émission	<ul style="list-style-type: none"> • Le câble d'antenne est-il correctement raccordé? • Assurez-vous que la console est bien éteinte. • Le sélecteur HF est-il sur la position "ANT"? (Sauf modèle pour la France) • Le câble péritel est-il connecté? (Modèle pour la France)

ADVISORIO: Para los usuarios que disponen de televisores tipo proyección. Las imágenes fijas pueden causar daños permanentes en el tubo de imagen o marcar los fósforos del tubo de rayos catódicos. No emplee repetidamente ni durante períodos prolongados los juegos de vídeo en televisores de proyección de grandes pantallas.

Índice

Identificación de partes	32
Conexión del sistema Sega Master System II.....	34
Conexión de la alimentación del sistema.....	37
Ajuste del canal de televisión	38
Operación del sistema.....	39
Tabla de solución de problemas	40

Identificación de partes

SISTEMA SEGA MASTER SYSTEM II

BASE DE ALIMENTACIÓN

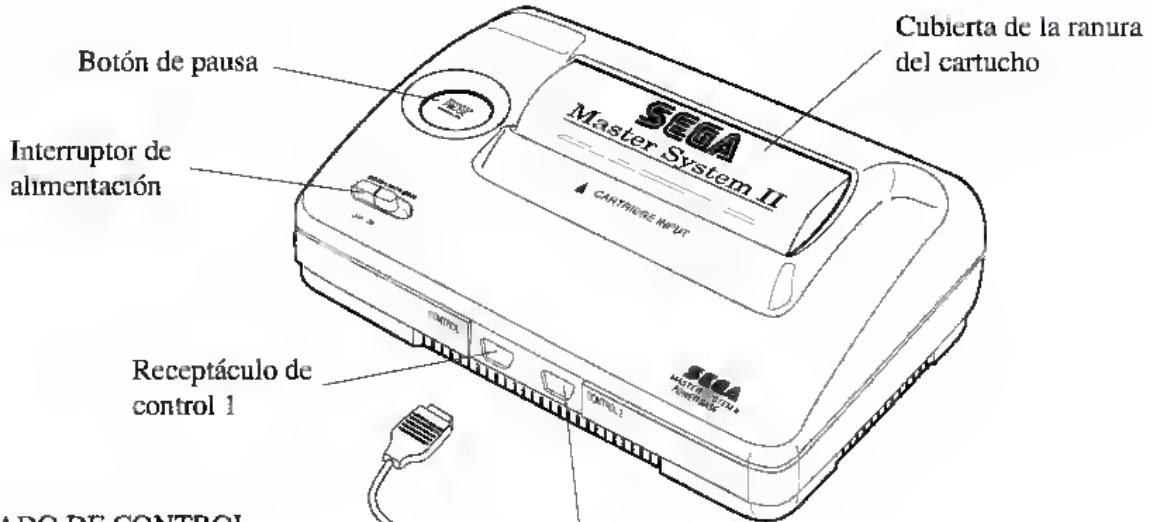

TECLADO DE CONTROL

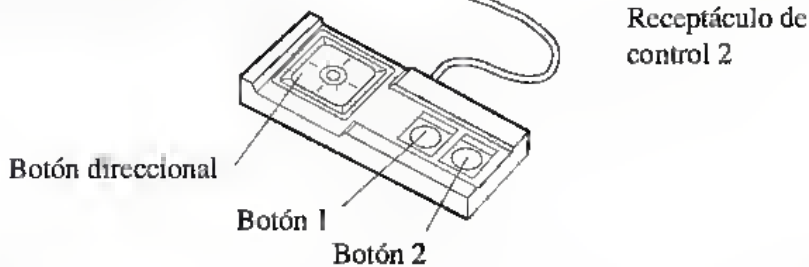

Caja del selector de RF

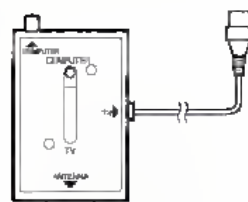

Cable de RF
(Excepto el modelo para Francia)



Cable Peritel

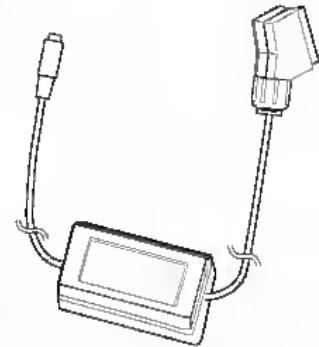

(Sólo el modelo para Francia)

Adaptador de CA

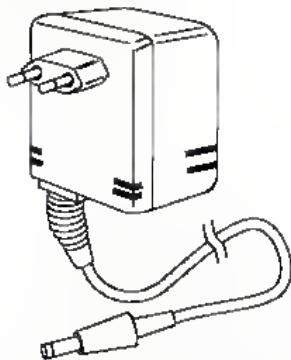

(Países europeos excepto el Reino Unido)

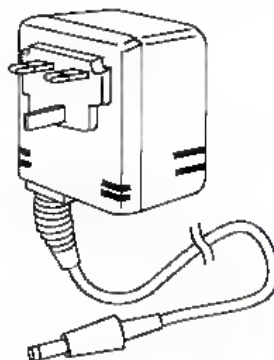

(Para el Reino Unido)

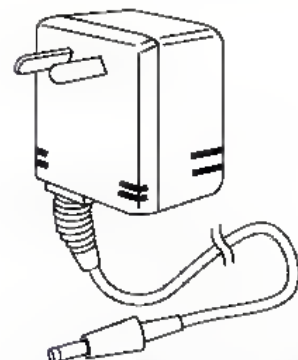

(Para Australia y Nueva Zelanda)

Opciones

TECLADO DE CONTROL

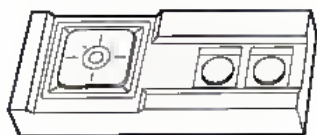

CARTUCHO DEL JUEGO

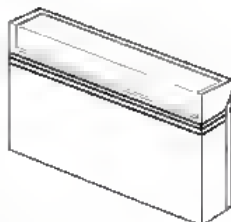

PISTOLA LIGHT PHASER

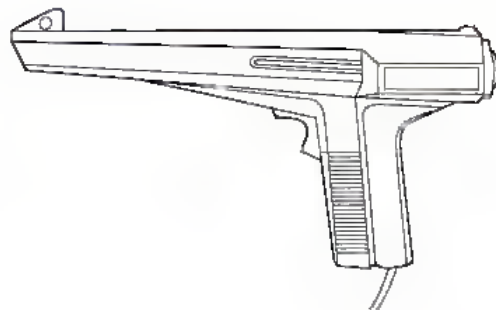

Con el sistema Sega Master System II solamente se suministra un teclado de control. Usted podrá adquirir un segundo teclado de control en tiendas que posean el sistema Sega Master System II.

Precauciones

- Cuando no vaya a emplear el adaptador de CA, desconéctelo de la toma de la red.
- No deje el sistema ni ninguno de sus componentes a la luz solar directa, en lugares húmedos, ni cerca de aparatos de calefacción.
- Cuando se ensucie, límpielo con un paño suave y seco. **¡NO EMPLEE AGUA PARA REALIZAR LA LIMPIEZA!**
- Emplee solamente el adaptador de CA para el sistema Master System II. Si emplease otro adaptador de CA, el sistema se dañaría.
- No desarme Power Base ni ninguno de sus componentes.
- No someta la unidad a golpes fuertes, ni la dañe, ni la desfigure de ninguna forma.

Conexión del sistema Sega Master System II

VISTA POSTERIOR DE LA BASE DE ALIMENTACIÓN

Modelo para Australia

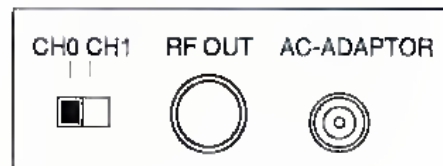
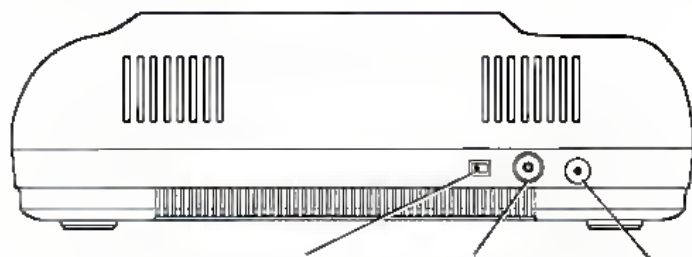

Selector de canal
0 - 1

Toma de RF

Toma para el adaptador de CA

Modelo para Francia

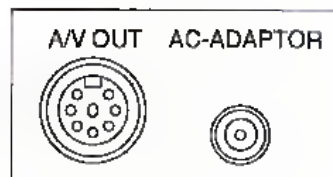

Toma para vídeo

Toma para el adaptador de CA

Otros países

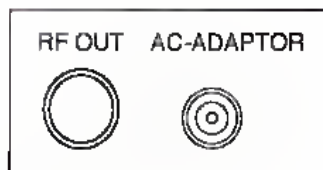
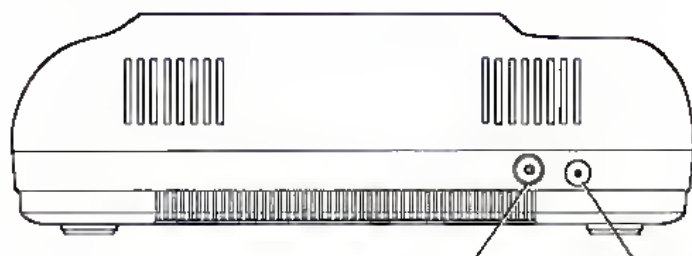

Toma de RF

Toma para el adaptador de CA

Conexiones con el televisor/monitor y antena

(Excepto el modelo para Francia)

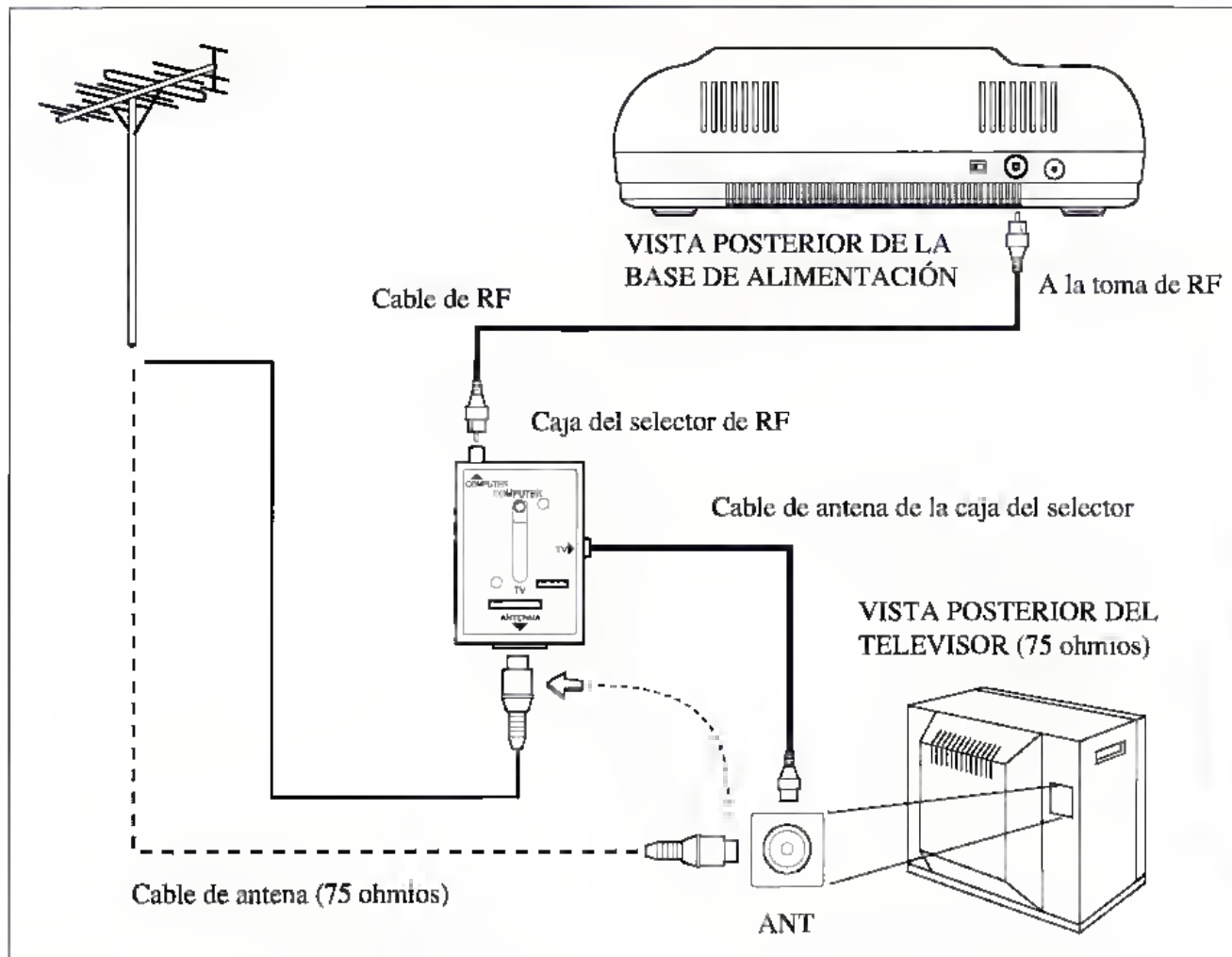

Si el televisor tiene conectado cable de antena de una sola clavija (o si posee un televisor para el sistema de cablevisión), emplee la caja del selector de RF.

1. Desenchufe el cable de antena del televisor y enchúfelo en la caja del selector de RF.
2. Enchufe el cable de antena de la caja del selector en el televisor.
3. Conecte el cable de RF entre la caja del selector de RF y la toma de RF de la parte posterior de la base de alimentación.
4. Finalmente, ponga el selector de RF en la posición "COMPUTER".

Televisor conectado a una videograbadora

(Excepto el modelo para Francia)

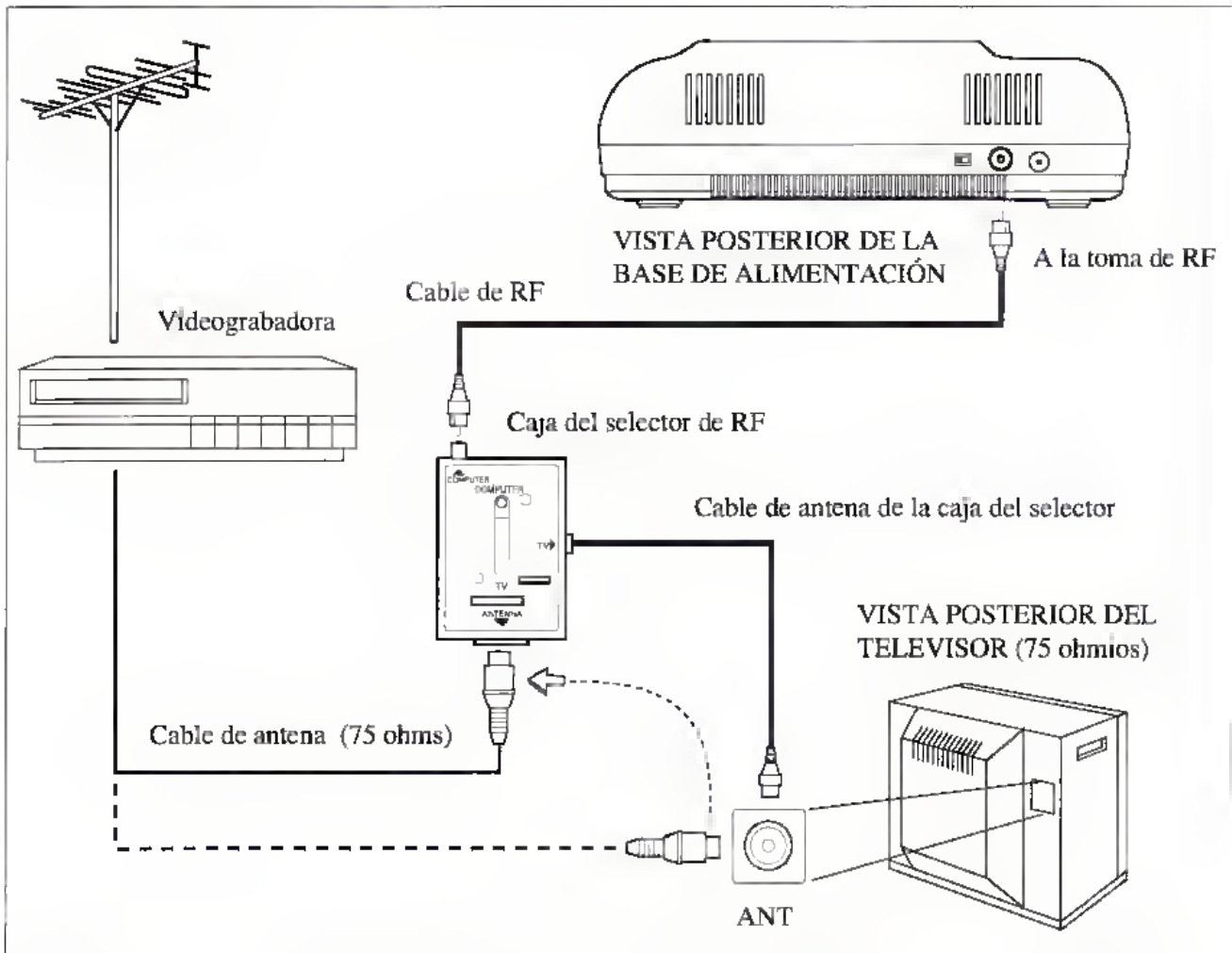

Si la videograbadora está conectada entre la antena y el terminal del televisor, emplee la caja del selector de RF.

1. Desconecte el cable de la videograbadora del terminal del televisor. Después, enchufe este cable en la caja del selector de RF.
2. A continuación, enchufe el cable de antena de la caja del selector en el televisor.
3. Conecte el cable de RF entre la caja del selector de RF y la toma de RF de la parte posterior de la base de alimentación.
4. Finalmente, ponga el selector de RF en la posición "COMPUTER".

Conexión del televisor y la base de alimentación

(Modelo para Francia solamente)

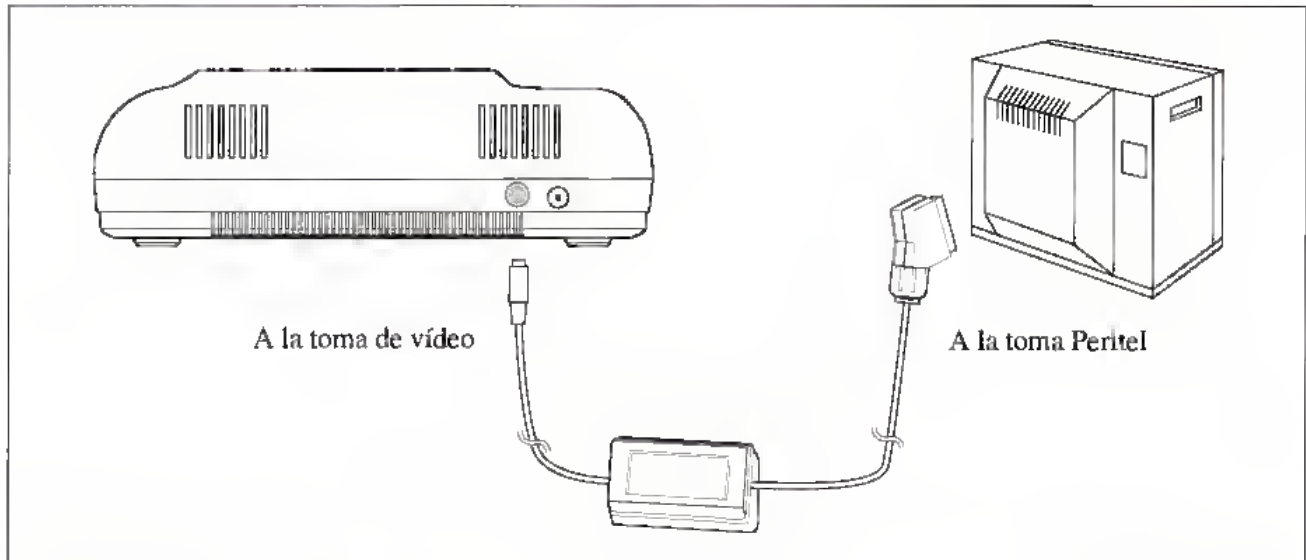

1. Enchufe el cable Peritel a la toma de vídeo de la base de alimentación.

2. Conecte el cable Peritel directamente a su televisor.

Conexión de la alimentación del sistema

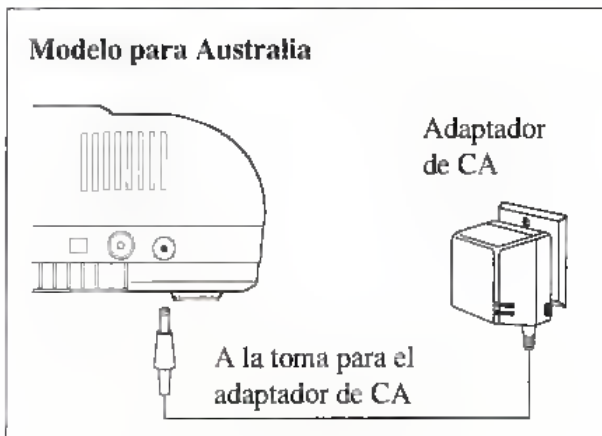

- Conecte la clavija del adaptador de CA a la toma para el mismo de la parte posterior de la base de alimentación.
- Enchufe el adaptador de CA en una toma de la red.

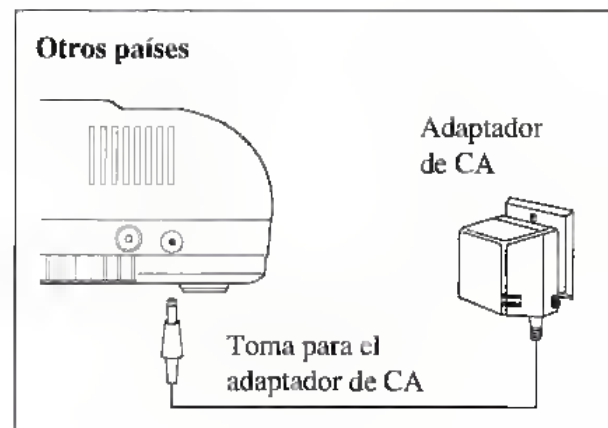
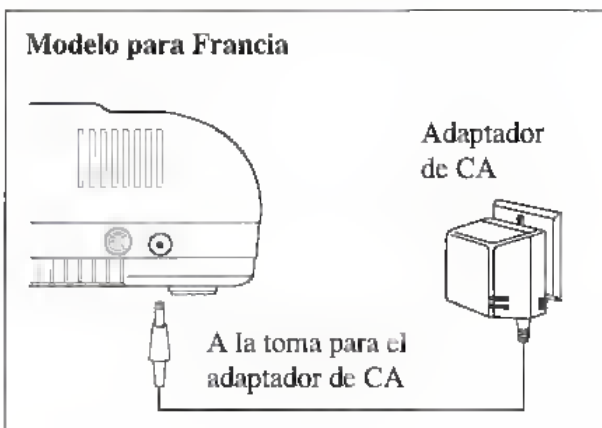

Ajuste del canal de televisión

(Excepto el modelo para Francia)

VISTA POSTERIOR DE LA BASE DE ALIMENTACIÓN

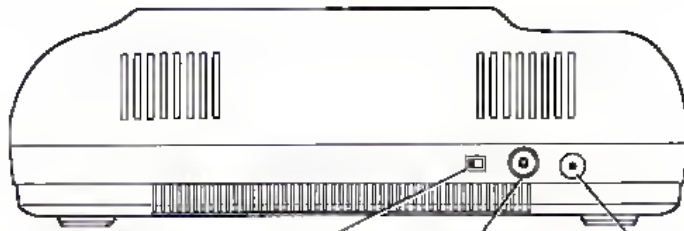

* Selector de canal
CH0-CH1
** (CH2-CH3)

Toma de RF

Toma para el adaptador
de RF

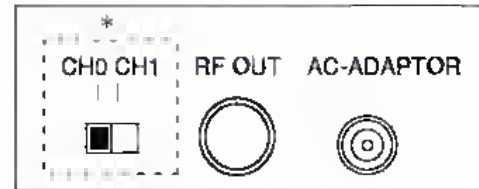

* Sólo el modelo para Australia

** Sólo el modelo para Nueva Zelanda

[Para Australia/Nueva Zelanda]

1. Ponga el selector de canal de la parte posterior de la base de alimentación en CH 0/2.
2. Ajuste su televisor al canal 0/2.
3. Conecte la alimentación de la base de de la misma.
4. Si el canal 0/2 está empleándose para teledifusión, ajuste televisor al canal 1/3. Después, cerciórese de poner el selector de canal de la base de alimentación en CH1/3.
5. Si su televisor dispone de control automático de sintonía fina (AFC), póngalo en OFF y ajuste manualmente la imagen.
Sin embargo, si posee un televisor que pasa a blanco y negro al poner AFC en OFF, deje AFC en ON.
6. Para devolver el televisor a la operación normal, desconecte la alimentación de la base de la misma y cambie el canal de dicho televisor.

[Otros países]

1. Conecte la alimentación de la base de la misma.
2. Sintonice su televisor a un canal no empleado (de acuerdo con las instrucciones del fabricante del televisor). En el canal 36 deberán aparecer las imágenes Sega.
3. Si su televisor dispone de control automático de sintonía fina (AFC), póngalo en OFF y ajuste manualmente la imagen.
Sin embargo, si posee un televisor que pasa a blanco y negro al poner AFC en OFF, deje AFC en ON.
4. Para devolver el televisor a la operación normal, desconecte la alimentación de la base de la misma y cambie el canal de dicho televisor.

Operación del sistema

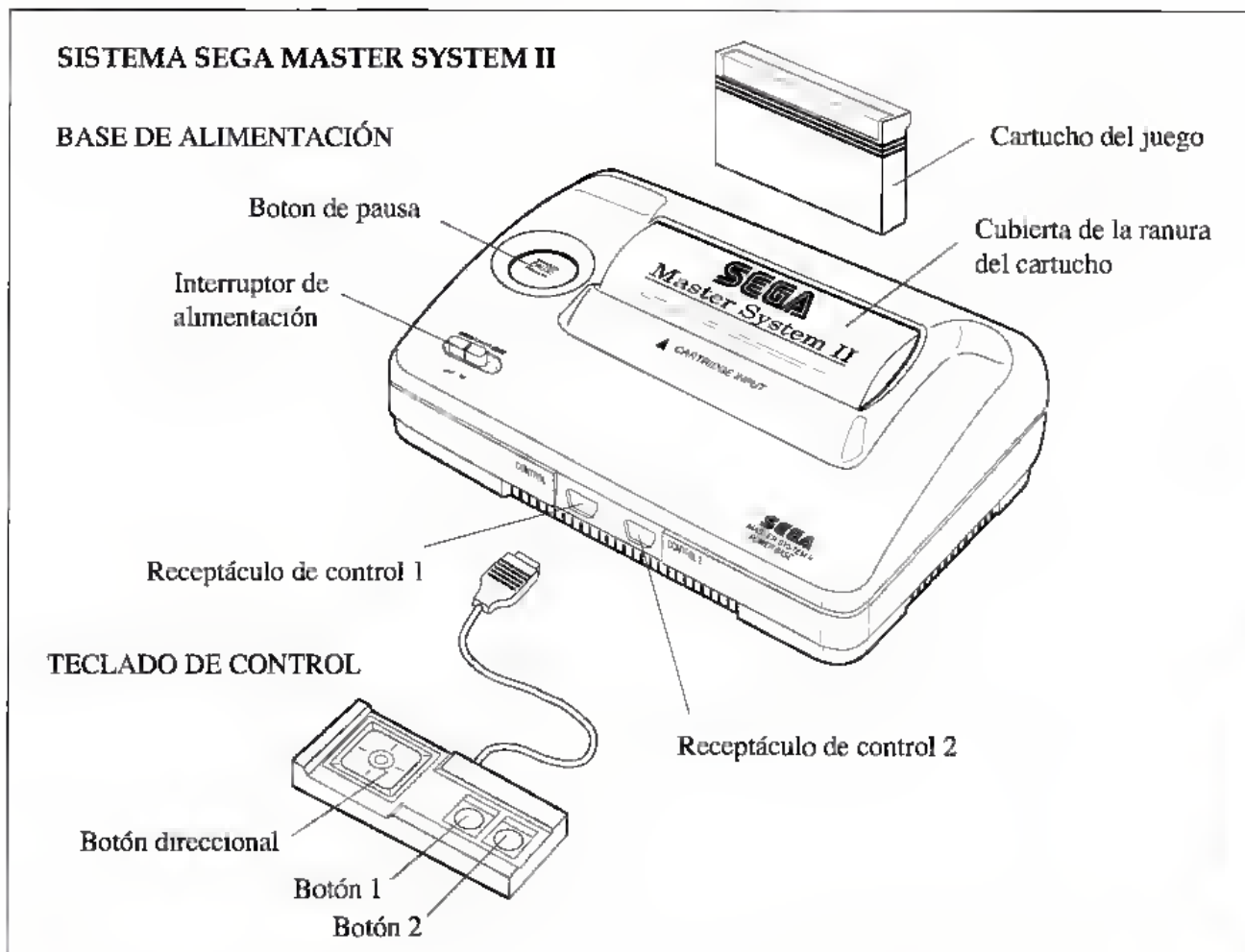

1. Enchufe un teclado de control del sistema Sega Master System II en el receptáculo de control 1 de la base de alimentación. Para dos jugadores, enchufe un segundo teclado de control del sistema Sega Master System II en el receptáculo de control (vendido separadamente).
2. Ponga el interruptor de alimentación en OFF.
3. Cuando desee emplear un cartucho, insértelo con la etiqueta encarada hacia adelante en la ranura para el mismo.
4. Ponga el interruptor de alimentación en ON.
5. Si ha realizado adecuadamente todas las conexiones, aparecerá el Logo de Sega, seguido por la pantalla del título y, en algunos casos, una demostración del juego.

6. Para realizar una pausa, presione el botón de pausa de la base de alimentación. Para reanudar la acción, vuelva a presionarlo.

NOTAS

- Todos los cartuchos anteriores del sistema Master System (excepto los juegos de tarjetas Sega) podrán emplearse con el sistema Sega Master System II.
- La unidad adaptadora 3-D no podrá emplearse con el sistema Sega Master System II. Por lo tanto, los juegos tridimensionales no podrán jugarse con este sistema.
- ALEX KIDD in Miracle World™ está incorporado en este sistema. Usted podrá comenzar inmediatamente a jugar este juego cuando pona en ON el interruptor de alimentación.

Tabla de solución de problemas

Problema	Antes de solicitar el servicio de reparaciones, compruebe los ítems siguientes:
No hay imagen en la pantalla.	<ul style="list-style-type: none"> • ¿Está conectada la alimentación de la base de la misma? • ¿Está correctamente enchufado el adaptador de CA? • ¿Está conectada la alimentación del televisor? • ¿Llega corriente a la toma de la red? • ¿Está correctamente insertado el cartucho? • ¿No ha confundido la toma de RF con la destinada al adaptador de CA? (Excepto el modelo para Francia) • Revise las conexiones entre el cable de antena, la base de alimentación, y los terminales del televisor. (Excepto el modelo para Francia) • ¿Está el selector de RF en la posición "RF"? • (Excepto el modelo para Francia) • Revise las conexiones entre la base de alimentación y el conector Peritel. (Sólo el modelo para Francia) • ¿Está sintonizado el televisor al canal correcto? (Modelo para Australia/Nueva Zelanda) • ¿Está el canal de televisión correctamente sintonizado en Power Base? (Modelo para Australia/Nueva Zelanda)
La pantalla parpadea o no muestra colores.	<ul style="list-style-type: none"> • Están correctamente conectados los cables de la antena? (Excepto el modelo para Francia) • ¿Ha realizado correctamente el ajuste fino del canal de televisión? (Excepto el modelo para Francia) • ¿Están correctamente ajustados los controles de color del televisor? • ¿Está correctamente insertado el cartucho?
No hay sonido del juego.	<ul style="list-style-type: none"> • ¿Está el volumen del televisor al mínimo o desactivado? • ¿Se han aflojado o desconectado los cables conectores?
La imagen de la pantalla del televisor no es estable.	<ul style="list-style-type: none"> • Ajuste los controles de estabilidad vertical y horizontal del televisor.
Durante el juego aparecen franjas en la pantalla del televisor.	<ul style="list-style-type: none"> • Ajuste con precisión los controles de sintonía fina manual del televisor.
Durante la recepción de programas de teledifusión aparecen franjas en la pantalla del televisor.	<ul style="list-style-type: none"> • ¿Está correctamente conectado el cable de la antena? • Cerciórese de que el interruptor de alimentación de la base de la misma esté en OFF. • ¿Está el selector de RF en la posición "ANT"? • (Excepto el modelo para Francia) • ¿Está desconectado el cable Peritel? • (Sólo el modelo para Francia)

ATTENZIONE: Per gli acquirenti di televisori a proiezione. Fotogrammi fermi o immagini possono causare danni permanenti al cinescopio o lasciare tracce di fosforo al CRT. Evitare l'uso ripetuto o prolungato di video giochi sui televisori a proiezione a largo schermo.

Indice

Identificazione delle parti	42
Collegamento del Sega Master System II.....	44
Alimentazione del sistema.....	47
Regolazione del canale TV	48
Uso del sistema	49
Tabella per localizzare i guasti	50

Identificazione delle parti

SEGA MASTER SYSTEM II

CONSOLE



PULSANTIERA DI CONTROLLO



Scatola di smistamento RF

(tranne il modello per la Francia)

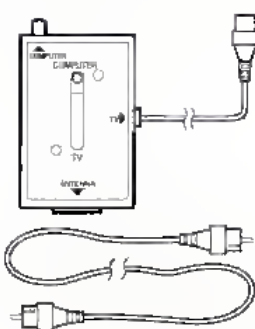

Cavo Peritel

(solo il modello per la Francia)

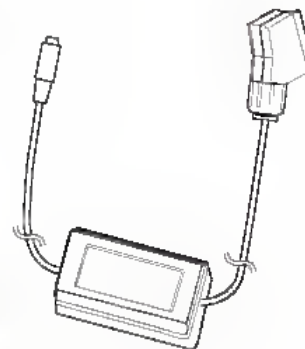

Trasformatore CA

(paesi europei tranne il Regno Unito)

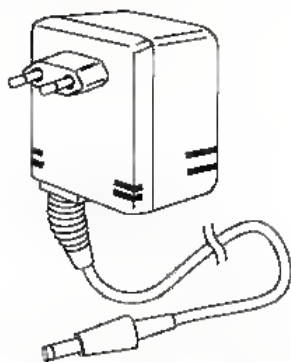

(per il Regno Unito)

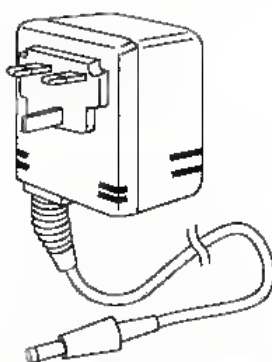

(per l'Australia e la Nuova Zelanda)

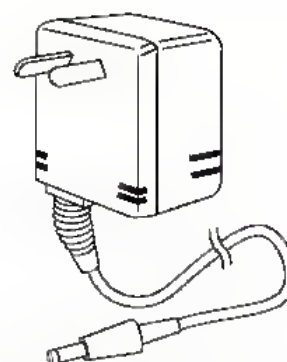

Accessori opzionali

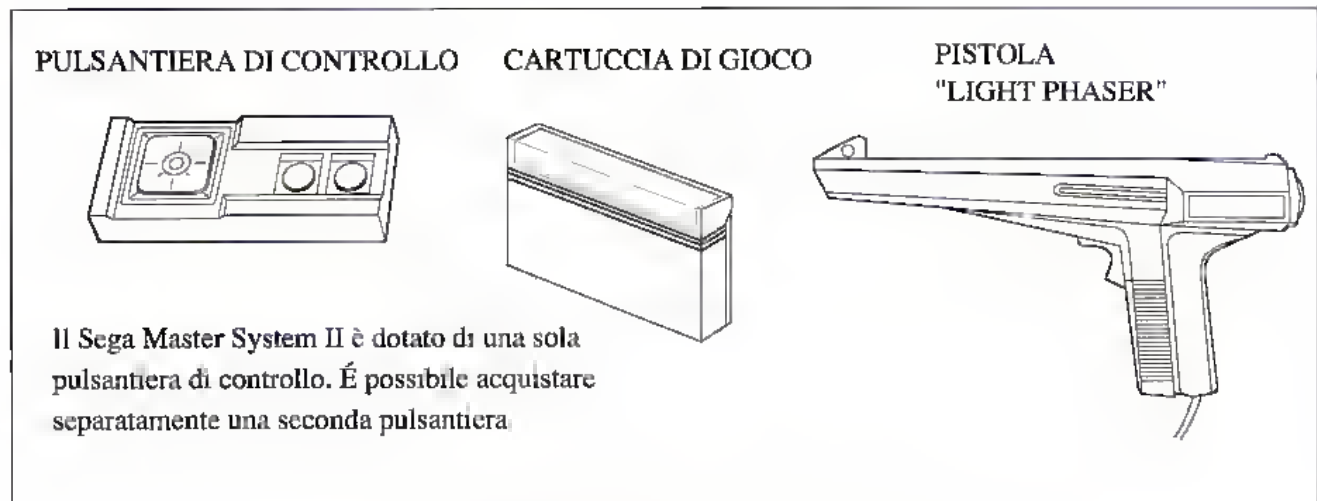

Precauzioni

- Quando non si usa il sistema, scollegare il trasformatore CA dalla presa di corrente.
- Non lasciare il sistema o i suoi accessori esposti al sole, in luoghi umidi o vicino a impianti di riscaldamento.
- Se il sistema si sporca, pulirlo con un panno morbido asciutto. **NON USARE ACQUA!**
- Usare solo il trasformatore CA in dotazione al Master System II. L'uso di un altro trasformatore CA può danneggiare il sistema.
- Non smontare la console o le sue parti.
- Non sottoporre l'apparecchio a urti violenti, non danneggiarlo e non rovinarlo in alcun modo.

Collegamento del Master System II Sega

VISIONE POSTERIORE DELLA CONSOLE

Modello per l'Australia

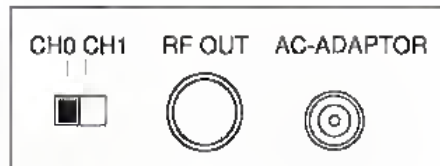
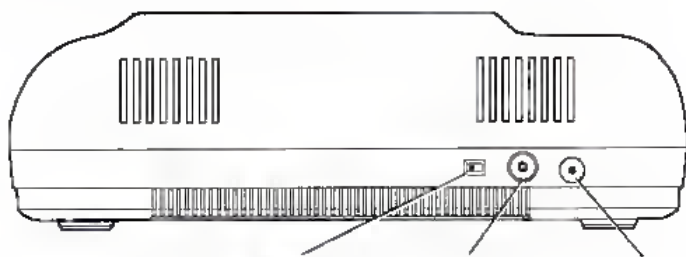

Interruttore di canale
CH 0 - CH 1

Presa RF

Presa trasformatore CA

Modello per la Francia

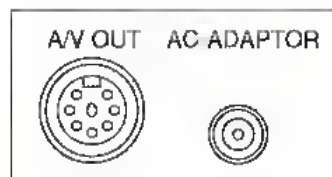
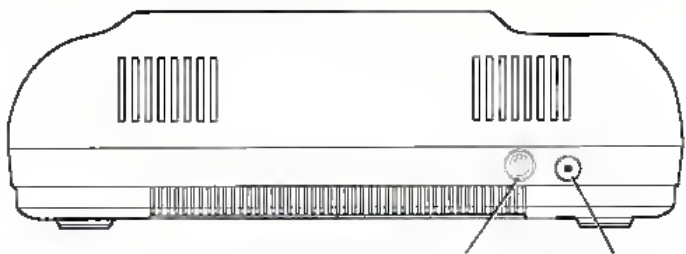

Presa video

Presa trasformatore CA

Modello per gli altri paesi

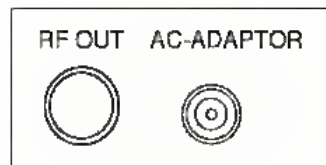
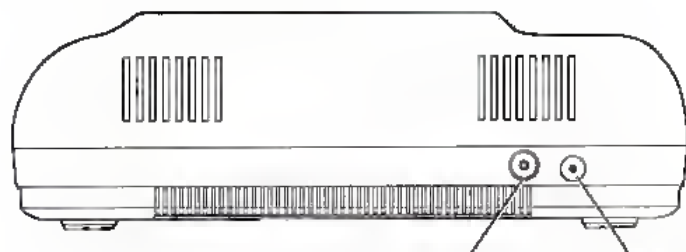

Presa RF

Presa trasformatore CA

Collegamento al televisore/monitor e all'antenna

(tranne il modello per la Francia)

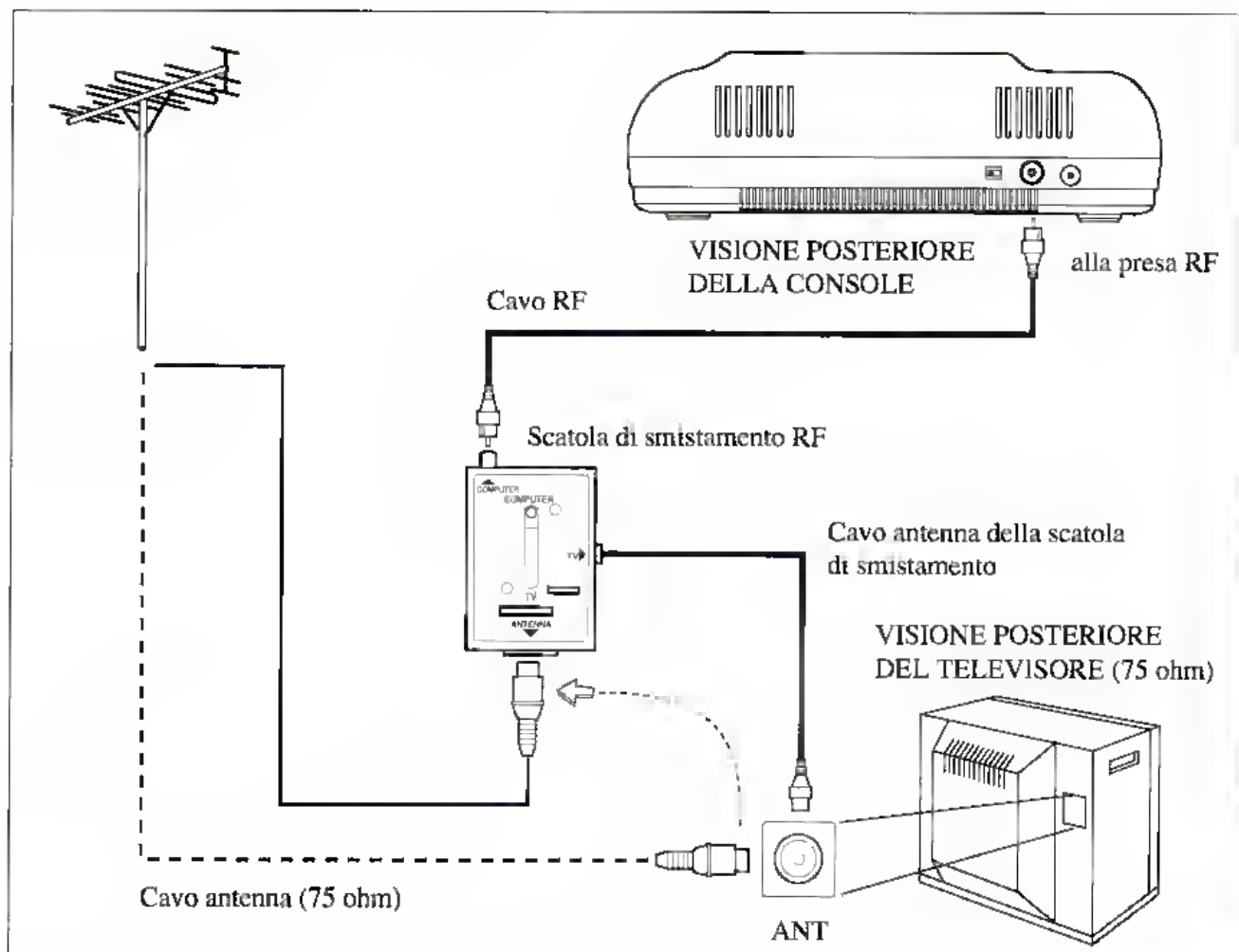

Se un cavo antenna a spina singola è collegato al televisore (o se si usa la TV via cavo), usare la scatola di smistamento RF.

1. Scollegare il cavo antenna dal televisore e collegarlo alla scatola di smistamento RF.
2. Collegare il cavo antenna della scatola di smistamento al televisore.
3. Collegare il cavo RF tra la scatola smistamento RF e la presa RF sul retro della console.
4. Infine regolare l'interruttore RF sulla posizione "COMPUTER".

Collegamento a un televisore collegato a un videoregistratore

(tranne il modello per la Francia)

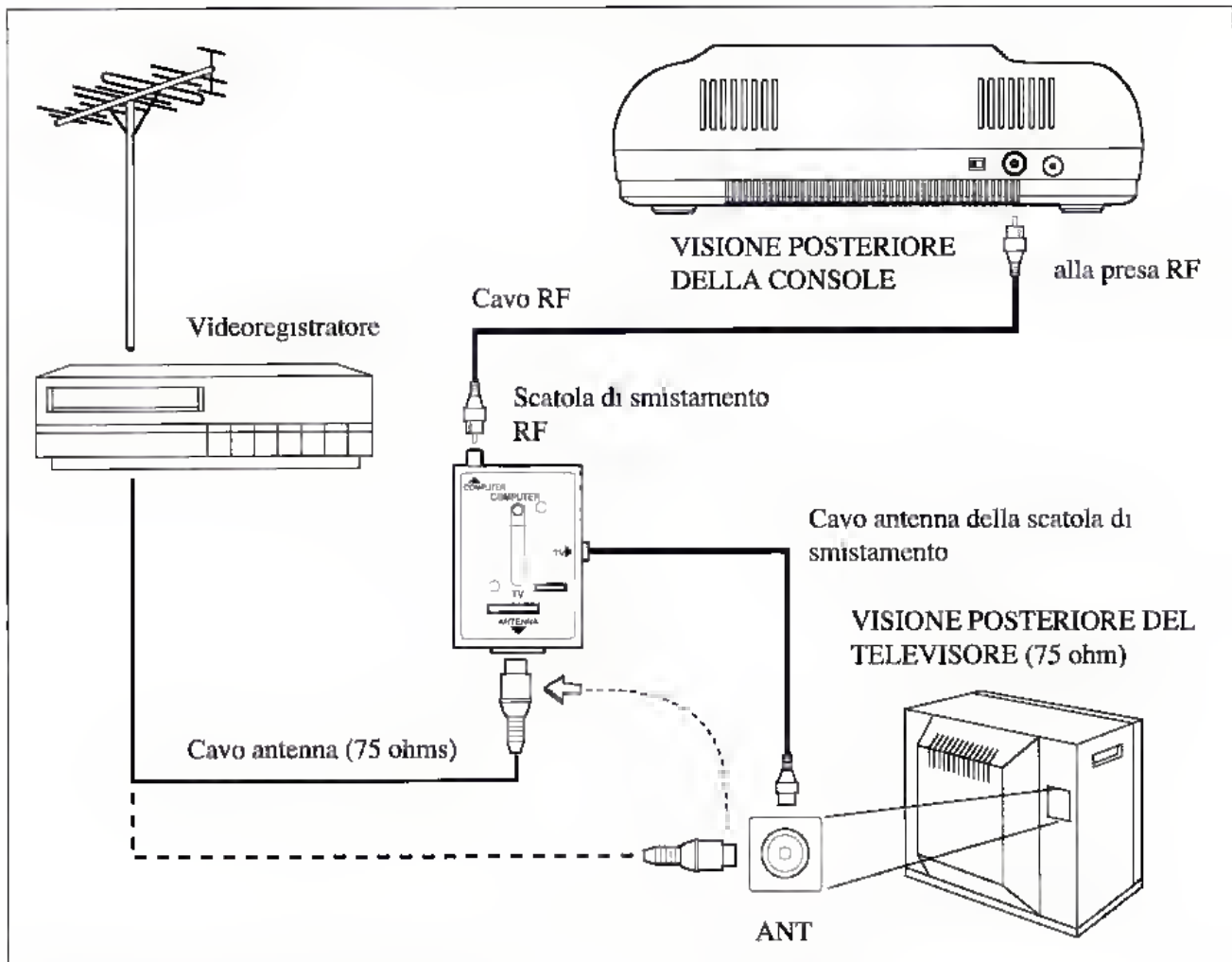

Se il videoregistratore è già collegato tra l'antenna e il terminale del televisore, usare la scatola di smistamento RF.

1. Scollegare il cavo del videoregistratore dal terminale del televisore e collegare questo cavo alla scatola di smistamento RF.
2. Collegare il cavo antenna della scatola di smistamento al televisore.
3. Collegare il cavo RF tra la scatola smistamento RF e la presa RF sul retro della console.
4. Infine regolare l'interruttore RF sulla posizione "COMPUTER".

Collegamento del televisore e della console

(solo il modello per la Francia)

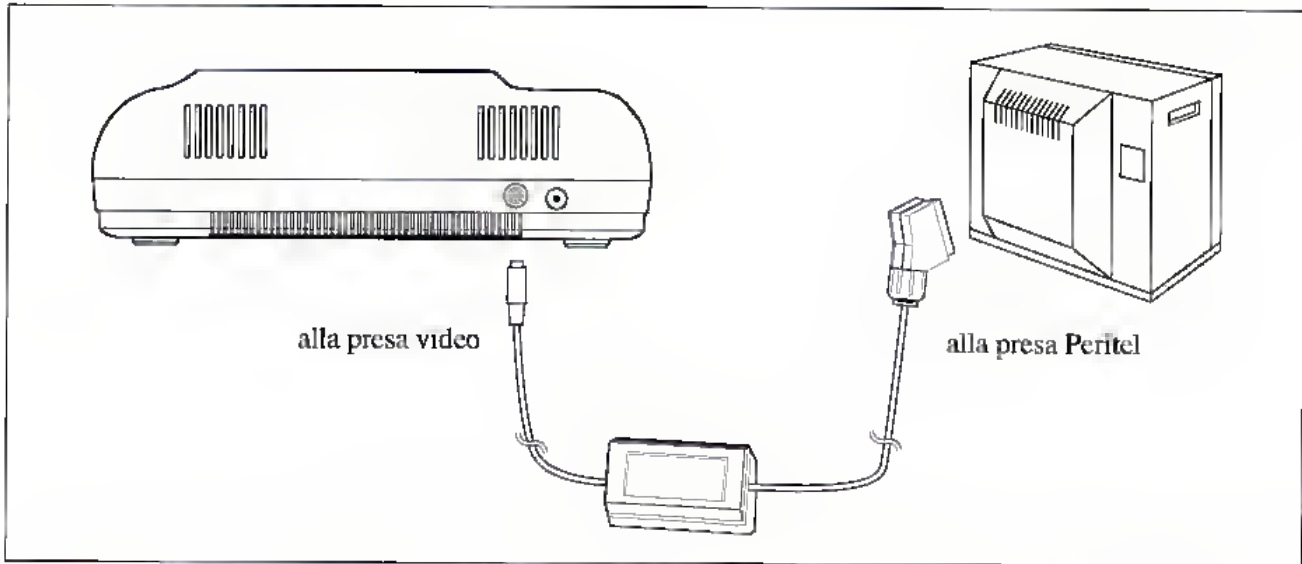

1. Collegare il cavo Peritel alla presa video sul retro della console.

2. Collegare il cavo Peritel direttamente al televisore.

Alimentazione del sistema

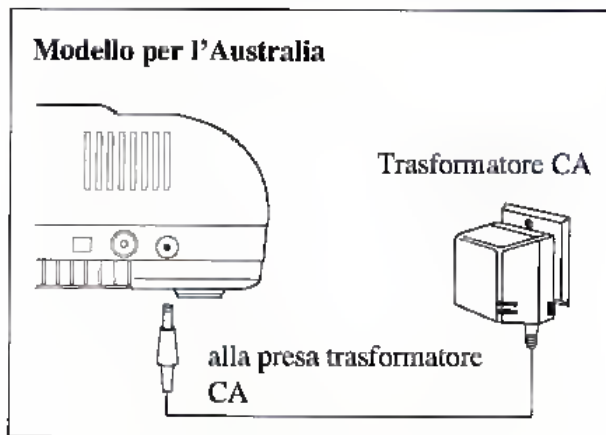

- Collegare la spina del trasformatore CA alla presa trasformatore CA sul retro della console.
- Collegare il trasformatore CA a una presa di corrente.

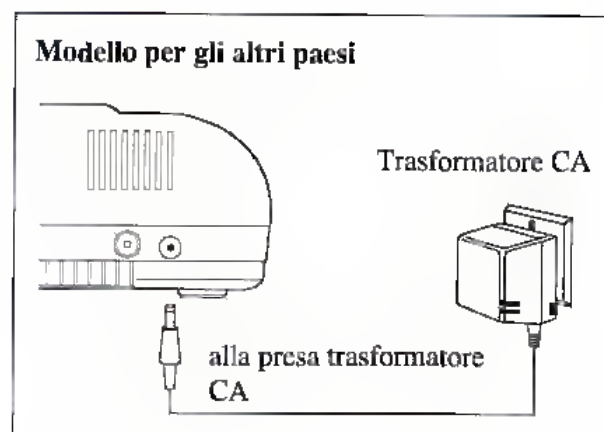
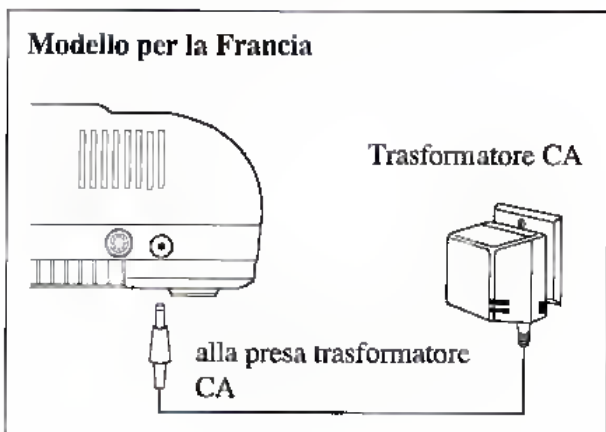

Regolazione del canale TV

(tranne il modello per la Francia)

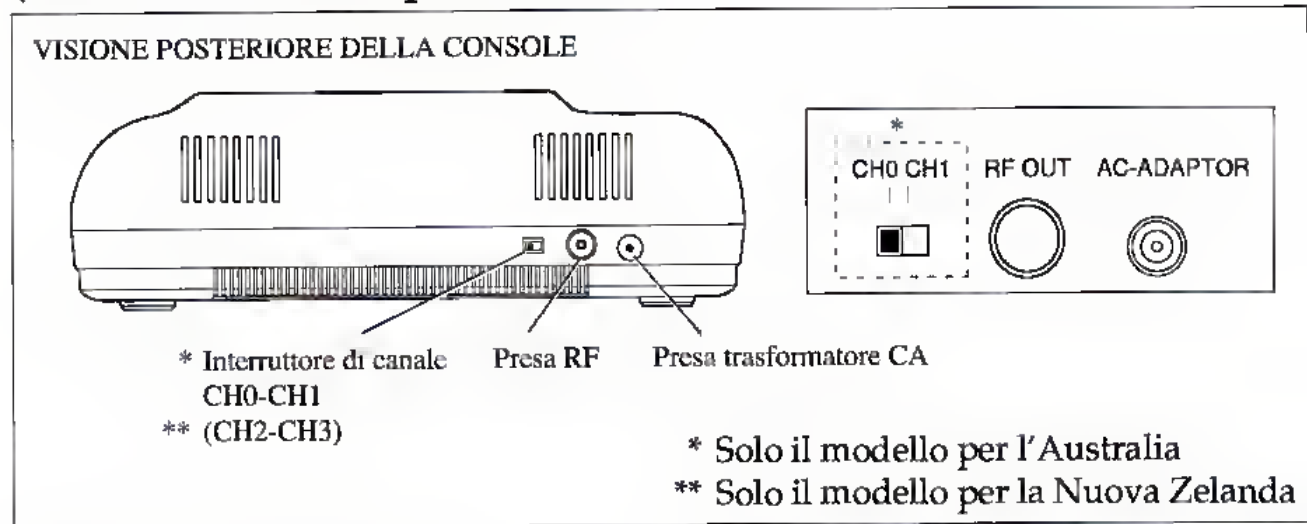

[Modello per l'Australia e la Nuova Zelanda]

1. Regolare su CH 0/2 l'interruttore di canale sul retro della console.
2. Regolare il canale del televisore su 0/2.
3. Accendere la console.
4. Se il canale 0/2 è usato per trasmissioni televisive, regolare il televisore sul canale 1/3. In questo caso assicurarsi di regolare l'interruttore di canale della console su CH 1/3.
5. Se il televisore dispone di un sintonizzatore automatico (AFC), disattivarlo e regolare manualmente l'immagine. Se tuttavia si possiede un televisore a colori che diventa bianco e nero quando si disattiva l'AFC, lasciarlo attivato.
6. Per riportare il televisore al funzionamento normale spegnere la console e cambiare il canale sul televisore.

[Modello per gli altri paesi]

1. Accendere la console.
2. Sintonizzare il televisore su un canale non utilizzato (secondo le istruzioni del fabbricante del televisore). L'immagine Sega dovrebbe apparire sul canale 36.
3. Se il televisore dispone di un sintonizzatore automatico (AFC), disattivarlo e regolare manualmente l'immagine. Se tuttavia si possiede un televisore a colori che diventa bianco e nero quando si disattiva l'AFC, lasciarlo attivato.
4. Per riportare il televisore al funzionamento normale spegnere la console e cambiare il canale sul televisore.

Uso del sistema

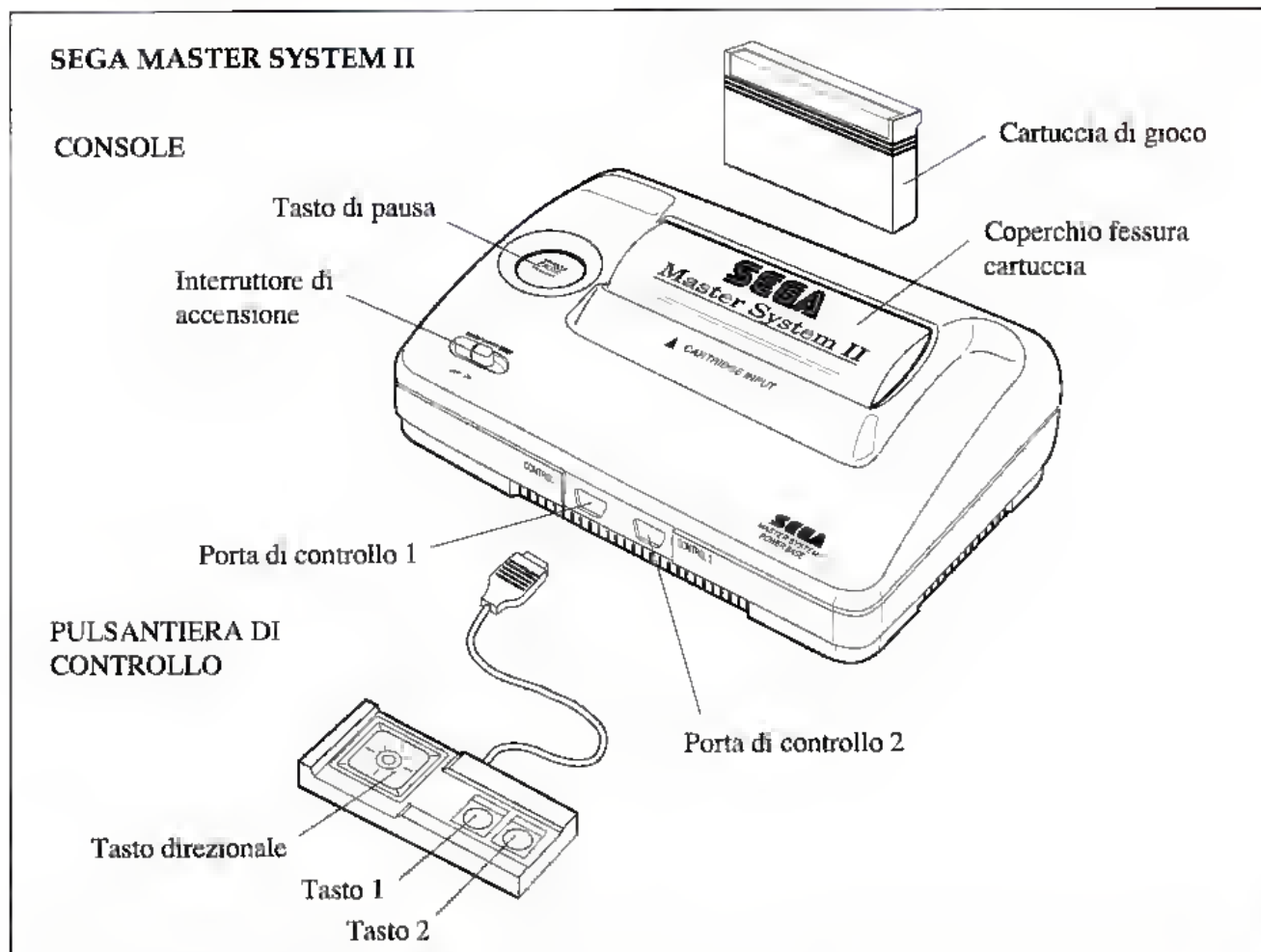

1. Collegare una pulsantiera di controllo Sega Master System II alla porta di controllo 1 della console. Per due giocatori, collegare una seconda pulsantiera di controllo Sega Master System II (in vendita separatamente) alla porta di controllo 2.
2. Spegnerla la console.
3. Quando si usa una cartuccia, inserirla nella fessura cartuccia con l'etichetta rivolta in avanti. Premerla a fondo nella fessura.
4. Accendere la console.
5. Se tutti i collegamenti sono stati eseguiti correttamente, appare il simbolo Sega seguito dallo schermo del titolo e, in alcuni casi, da una dimostrazione del gioco.

6. Per fare una pausa durante il gioco, premere il tasto di pausa sulla console. Per riprendere il gioco premere di nuovo il tasto.

NOTE:

- Tutte le cartucce uscite per il Sega Master System (tranne le card) possono essere usate con il Sega Master System II.
- L'adattatore tridimensionale non può essere usato con il Master System II Sega. Non è quindi possibile usare i giochi tridimensionali con questo sistema.
- ALEX KIDD in Miracle World™ è incorporato nel sistema. Non è necessario inserire una cartuccia. È possibile cominciare a giocare immediatamente semplicemente accendendo la console.

Tabella per localizzare i guasti

Problema	Prima di richiedere riparazioni, controllare quanto segue:
Nessuna immagine sullo schermo	<ul style="list-style-type: none"> • La console è accesa? • Il trasformatore CA è collegato correttamente? • Il televisore è acceso? • Arriva corrente alla presa di corrente? • La cartuccia è inserita correttamente? • Si è confusa la presa RF con la presa trasformatore CA? (Tranne il modello per la Francia) • Controllare i collegamenti tra il cavo antenna, la console e i terminali sul televisore. (Tranne il modello per la Francia) • L'interruttore RF è regolato sulla posizione "RF"? (Tranne il modello per la Francia) • Controllare il collegamento tra la console e i terminali Peritel. (Modello per la Francia) • Il televisore è sintonizzato sul canale corretto? (Modello per l'Australia e la Nuova Zelanda) • Il canale TV selezionato è sintonizzato correttamente per la console? (Modello per l'Australia e la Nuova Zelanda)
Tremolio dell'immagine o colore assente	<ul style="list-style-type: none"> • I cavi antenna sono collegati correttamente? (Tranne il modello per la Francia) • La regolazione del canale TV è stata eseguita correttamente? (Tranne il modello per la Francia) • I comandi di colore del televisore sono regolati correttamente? • La cartuccia è inserita correttamente?
Effetti sonori assenti	<ul style="list-style-type: none"> • Il volume del televisore è troppo basso o disattivato? • I cavi di collegamento sono allentati o scollegati?
Immagine instabile sullo schermo	<ul style="list-style-type: none"> • Regolare i dispositivi di controllo verticale e orizzontale del televisore.
Apparizione di bordi sullo schermo durante il gioco	<ul style="list-style-type: none"> • Regolare i dispositivi di controllo del sintonizzatore manuale del televisore.
Apparizione di bordi sullo schermo durante una trasmissione televisiva	<ul style="list-style-type: none"> • Il cavo antenna è collegato correttamente? • Assicurarsi di aver spento la console. • L'interruttore RF è regolato sulla posizione "ANT"? (Tranne il modello per la Francia) • Il cavo Peritel non è collegato? (Modello per la Francia)

VARNING: Gäller projektmottagare och storbildstv: stillbilder, som visas i en längre stund åt gången, kan bli orsak till skador i bildröret eller fosformärken på katodstrålebildskärmen. Spela inte videospel ofta, inte heller i flera timmar åt gången, när bilden visas på detta slags tv-bildskärmar.

Innehåll

Benämningarna på delarna	52
Anslutningarna på huvudenheten i Segas Master System II	54
Nätanslutning	57
Val av videokanal på TV	58
Manövreringsstart	59
Felsökning	60

Anslutningarna till TV/monitor och antenn

(utom fransk modell)

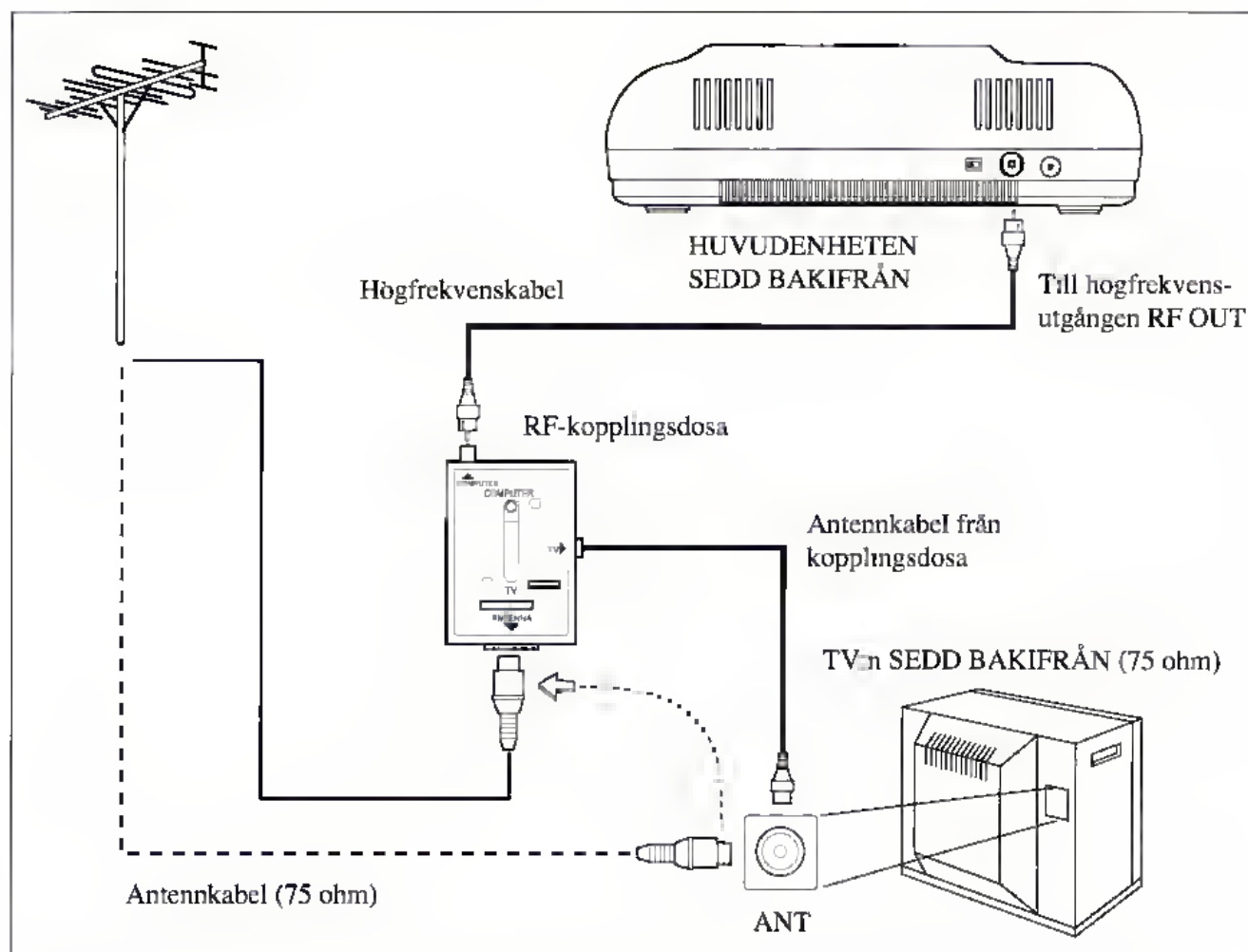

Använd RF-kopplingsdosan för antennens anslutning till TV:n när en antennkabel med en enda kontakt har anslutits till TV:n (eller när TV:n också kan ta emot kabel-TV-sändningar).

1. Koppla ur antennkabeln från TV:n och anslut den till RF-kopplingsdosan.
2. Anslut antennkabeln från kopplingsdosan till TV:n.
3. Anslut sedan högfrekvenskabeln från RF-kopplingsdosan till högfrekvensutgången RF OUT på speldatorns baksida.
4. Skjut till sist omkopplaren på RF-kopplingsdosan till läget COMPUTER.

Valfria tillbehör

STYRPLATTA

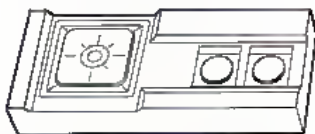

SPELKASSETT

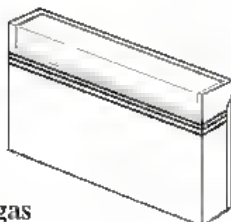

LJUSPISTOL
"LIGHT PHASER"

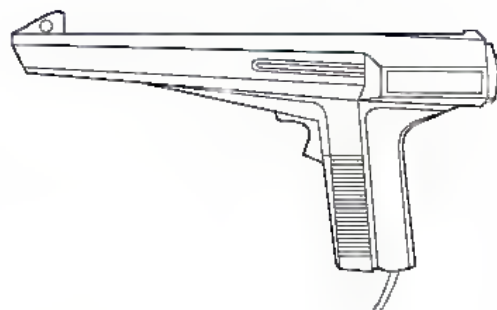

Endast en styrplatta levereras med Segas Master System II.

Möjligt att köpa en andra styrplatta i de affärer som säljer Segas Master System II.

Att observera

- Dra ut nätadaptern ur vägguttaget när utrustningen inte används.
- Utsätt inte någon del i detta system för solsken, fukt och/eller värme, som t.ex. nära ett värmeelement.
- Torka vid behov av delarna med en mjuk, torr trasa. **ANVÄND ALDRIG VATTEN FÖR DELARNAS RENGÖRING!**
- Använd bara den nätadapter, som levereras med Master System II. Andra slags nätadapterar kan bli orsak till skador.
- Ta varken isär huvudenheten eller någon av dess delar.
- Utsätt inte huvudenheten och/eller delarna för kraftiga stötar eller skador. Var noga med att ingen del deformeras.

Anslutningarna på huvudenheten i Segas Master System II

HUVUDENHETEN SEDD BAKIFRÅN

Modell till Australien

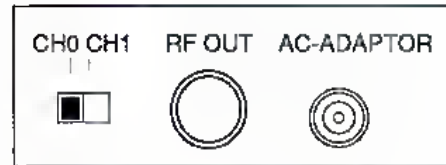
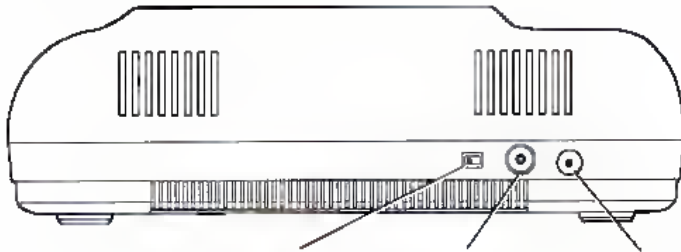

Kanalväljare
CH 0 - CH1

Högfrekvensutgång

Intag för nätadapter

Fransk modell

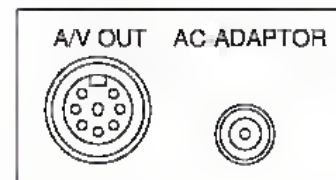
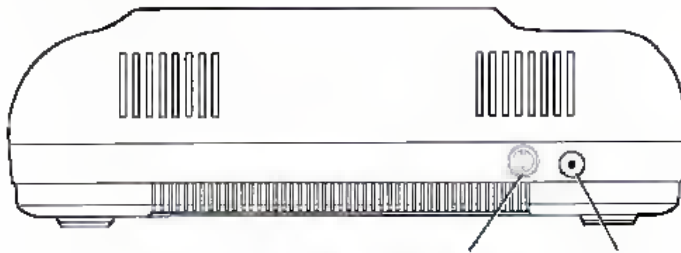

Videokoppling med
ljud/videoutgångar

Intag för nätadapter

Modellerna till övriga länder

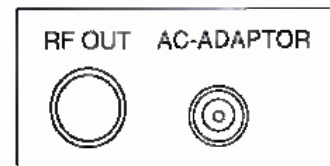

Högfrekvensutgång

Intag för nätadapter

Anslutningarna till TV/monitor och antenn

(utom fransk modell)

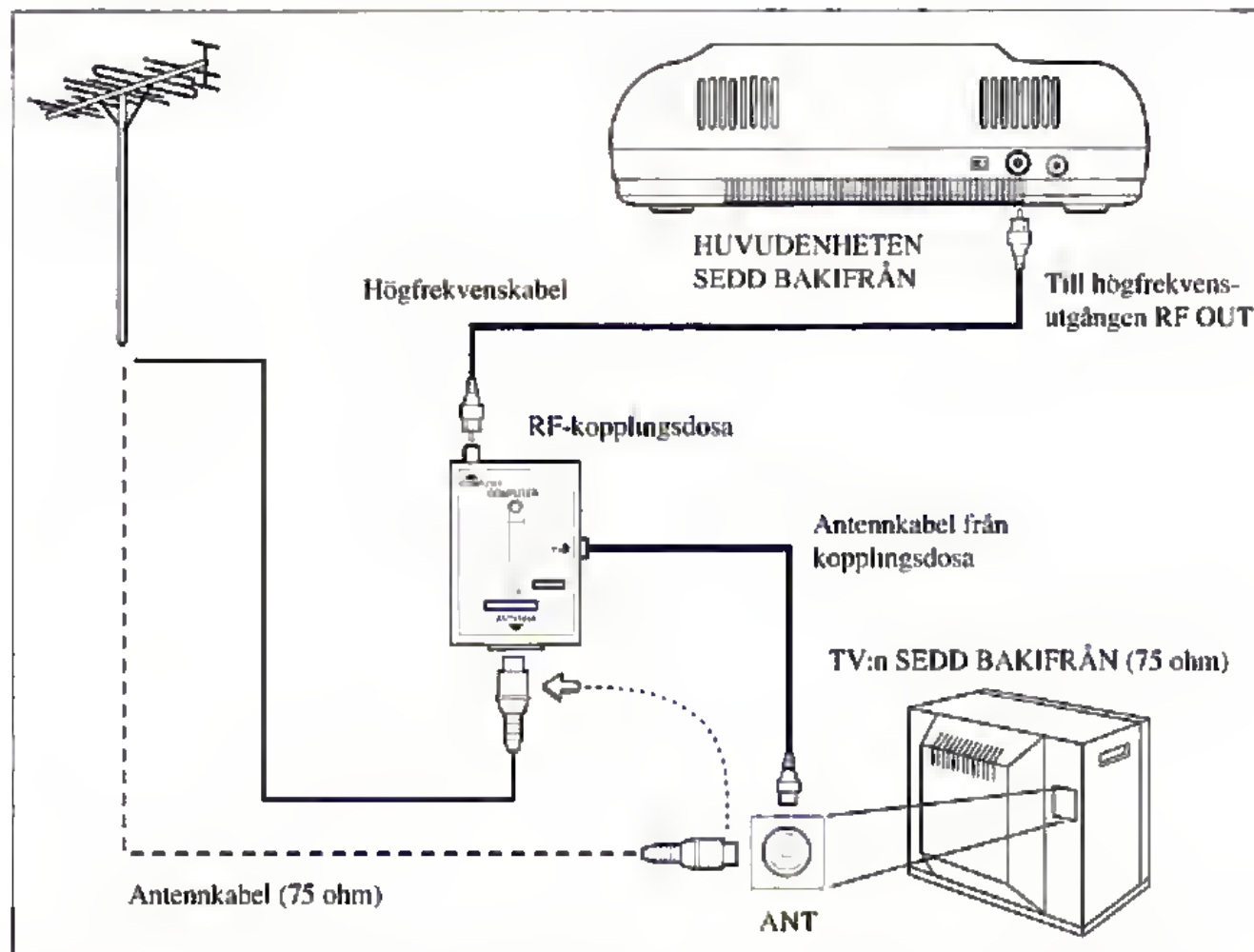

Använd RF-kopplingsdosen för antennens anslutning till TV:n när en antennkabel med en enda kontakt har anslutits till TV:n (eller när TV:n också kan ta emot kabel-TV-sändningar).

1. Koppla ur antennkabeln från TV:n och anslut den till RF-kopplingsdosen.
2. Anslut antennkabeln från kopplingsdosen till TV:n.
3. Anslut sedan hörfrekvenskabeln från RF-kopplingsdosen till hörfrekvensutgången RF OUT på speldatorns baksida.
4. Skjut till sist omkopplaren på RF-kopplingsdosen till läget COMPUTER.

TV med ansluten videobandspelare

(utom fransk modell)

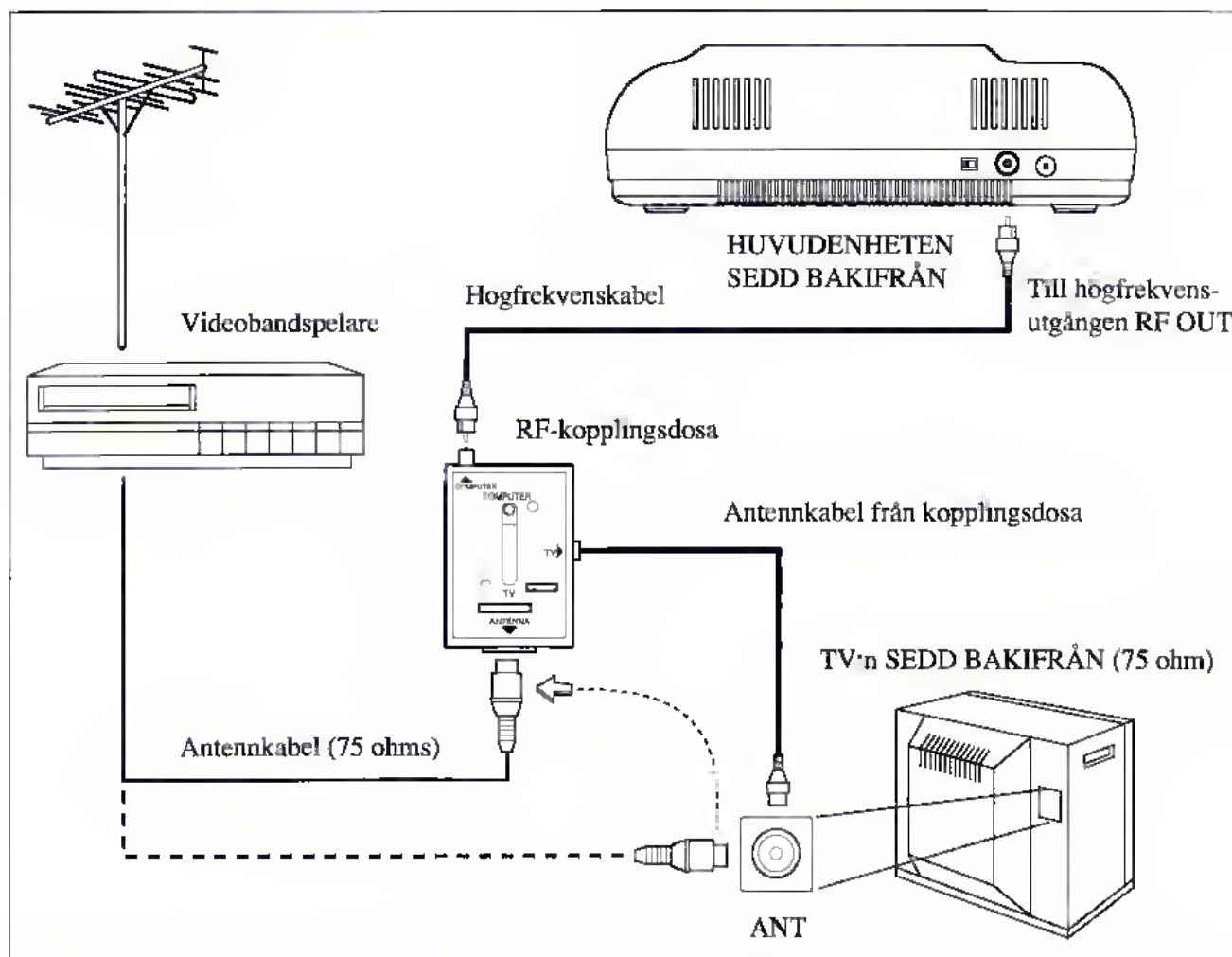

Använd den automatiska RF-kopplingsdosan när en videobandspelare redan har anslutits mellan antennen och antennintaget på TV:n.

1. Koppla ur videobandspelarens antennkabel från antennintaget på TV:n. Anslut därefter samma kabel till RF-kopplingsdosan.
2. Anslut antennkabeln från kopplingsdosan till antennintaget på TV:n.
3. Anslut sedan högfrekvenskabeln från RF-kopplingsdosan till högfrekvensutgången RF OUT på spelatorns baksida.
4. Skjut till sist omkopplaren på RF-kopplingsdosan till läget COMPUTER.

Anslutningarna från TV:n till huvudenheten

(gäller endast fransk modell)

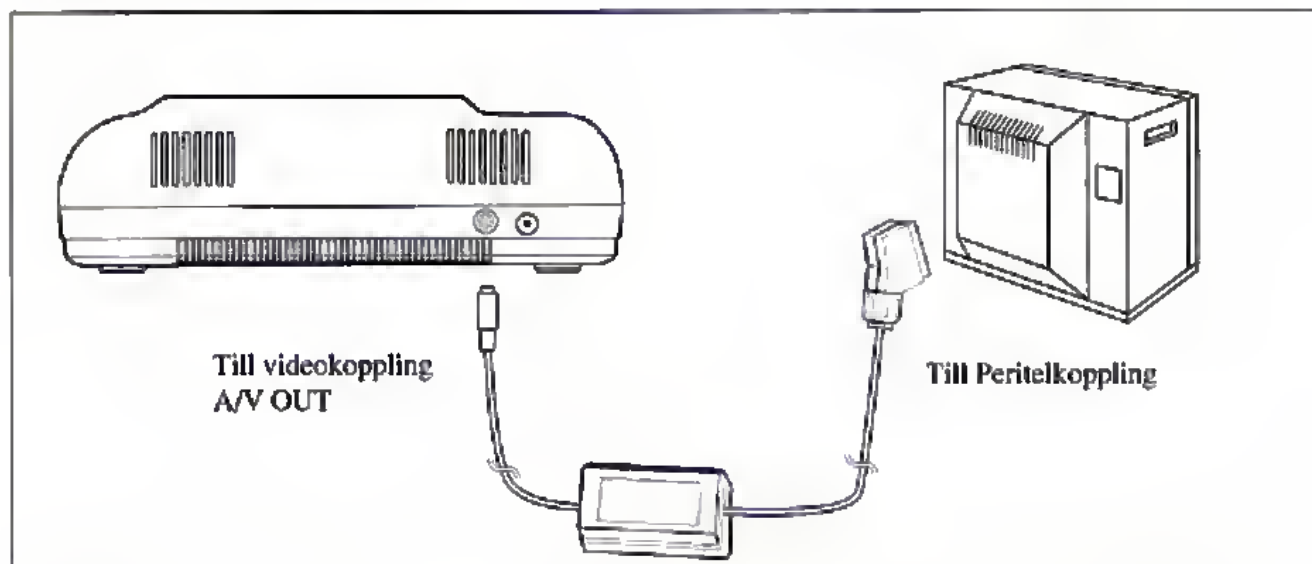

1. Anslut peritelkabeln till videokopplingen A/V OUT på huvudenhetens baksida.

2. Direktanslut peritelkabeln till kopplingen på TV:n.

Nätanslutning

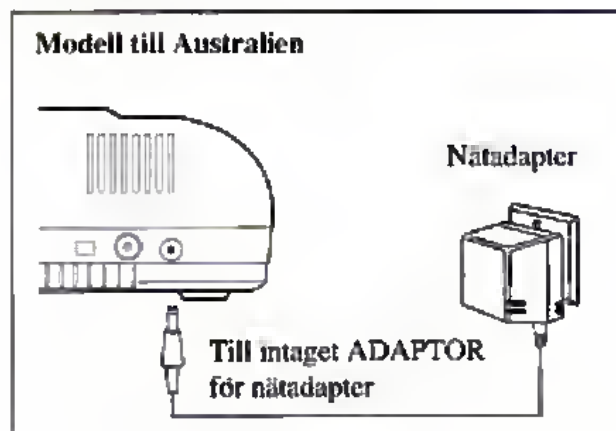

- Anslut kontakten på kabeln från nätadaptern till intaget ADAPTOR för nätadaptern på huvudenhetens baksida.
- Anslut nätadaptern till ett vägguttag.

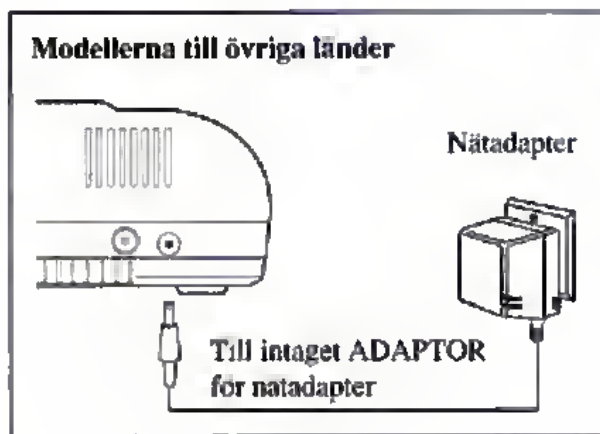
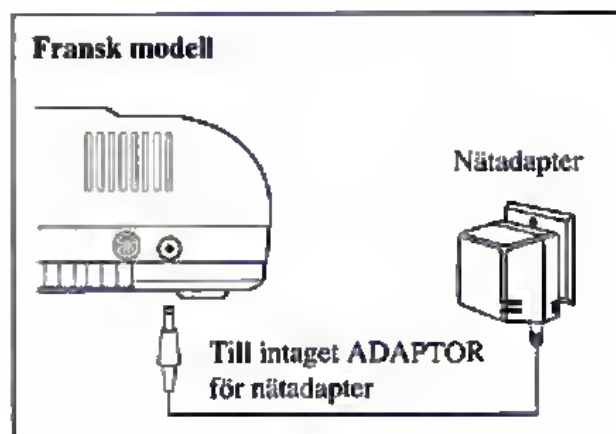

Val av videokanal på TV

(utom fransk modell)

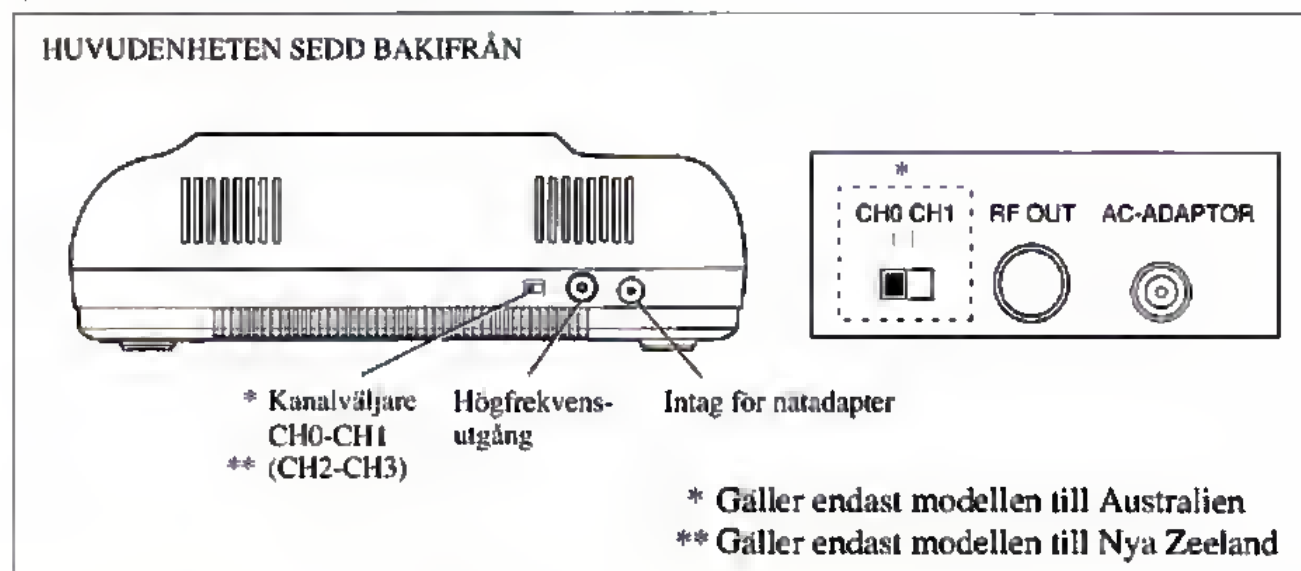

[Modeller för Australien/ Nya Zeeland]

1. Ställ kanalväljaren på huvudenhetens baksida i läget CH 0/2.
2. Välj kanalen 0/2 på TV:n.
3. Slå på strömmen till huvudenheten.
4. Välj kanalen 1/3 på TV:n när kanalen 0/2 i ditt bostads-område används för TV-mottagning. Kom sedan ihåg att ställa kanalväljaren på huvudenhetens baksida i läget CH 1/3.
5. Koppla ur den automatiska frekvenskontrollen (AFC) när det finns en omkopplare för detta på TV:n. Fininställ sedan bildkvaliteten manuellt. Låt den automatiska frekvenskontrollen vara inkopplad om bilden på en färg-TV blir svart/vit när frekvenskontrollen kopplas ur.
6. Slå av strömmen till huvudenheten och ställ in önskad kanal på TV:n för att återgå till normal TV-mottagning.

[Modellerna till övriga länder]

1. Slå på strömmen till huvudenheten.
2. Välj en kanal på TV:n som inte används för TV-mottagning i ditt bostadsområde och fininställ kanalen (enligt anvisningarna i TV:ns bruksanvisning). Bilden från Segas videospel borde visas på UHF kanal 36.
3. Koppla ur den automatiska frekvenskontrollen (AFC) när det finns en omkopplare för detta på TV:n. Fininställ sedan bildkvaliteten manuellt. Låt den automatiska frekvenskontrollen vara inkopplad om bilden på en färg-TV blir svart/vit när frekvenskontrollen kopplas ur.
4. Slå av strömmen till huvudenheten och ställ in önskad kanal på TV:n för att återgå till normal TV-mottagning.

Manövreringsstart

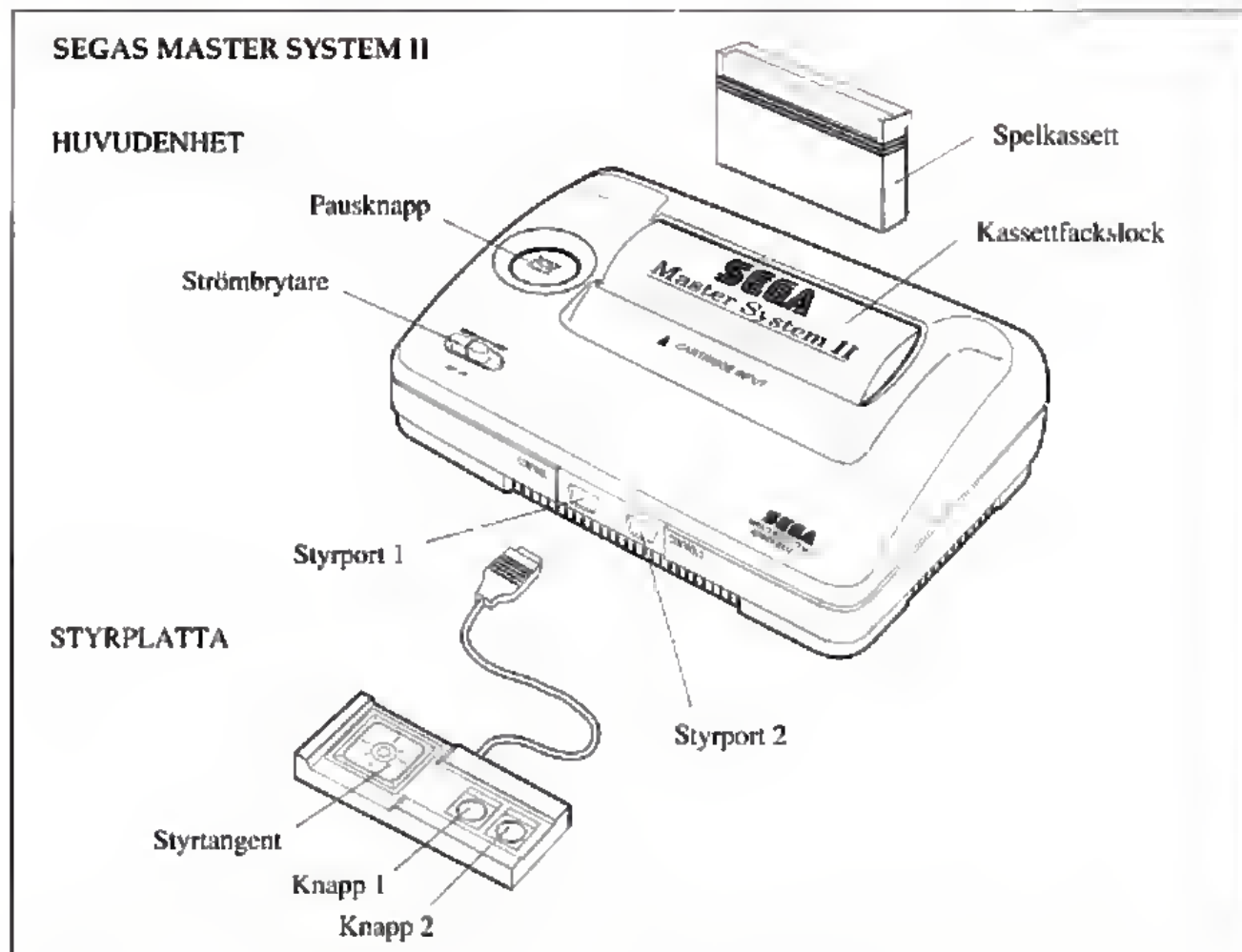

1. Anslut styrplattan, som levereras med Segas Master System II, till styrporten 1 på huvudenheten. Gäller ett spel med två spelare: Anslut en extra styrplatta (tillval) till styrporten 2.
2. Slå ifrån strömbrytaren.
3. När du använder en spelkassett: Lägg i den i kassettfacket med etiketten vänd framåt. Skjut in kassetten i kassettfacket så långt det går.
4. Slå till strömbrytaren.
5. Varumärket SEGA skall visas på bildskärmen följd av rubriksenen, förutsatt att alla anslutningar har gjorts på korrekt sätt. I vissa fall visas därefter en demonstration av spelet.

6. Tryck på pausknappen på huvudenheten för att koppla in pausen under spelets gång. Tryck en gång till på denna knapp för att fortsätta med spelet.

OBS!

- Samtliga spelkassetter, som säljs för Master System (utom Segas kortspel, så kallade Card Games) kan användas i Segas Master System II.
- Glasögonen för tredimensionella bilder kan inte användas tillsammans med Segas Master System II, på grund av att spelen med tredimensionella bilder inte kan spelas i detta system.
- Spelet ALEX KIDD in Miracle World™ finns inbyggt i huvudenheten. Spelkassetten isättning krävs inte. Spelet börjar så fort strömbrytaren slås till för att slå på huvudenheten.

Felsökning

Fel som kan uppstå	Kontrollera det följande innan du ringer till en reparatör:
Bilden visas inte på bildskärmen.	<ul style="list-style-type: none"> • Har du slagit på huvudenheten? • Har du anslutit nätadaptern? • Har du slagit på TV:n? • Har du anslutit kabeln till ett spänningsförande vägguttag? • Har du satt i kassetten på korrekt sätt? • Har du blandat ihop anslutningarna till högfrekvensutgången RF OUT och intaget ADAPTOR för nätadaptern? (gäller inte fransk modell) • Kontrollera anslutningarna mellan antennkabeln, huvudenheten och antennintaget på TV:n (gäller inte fransk modell). • Står omkopplaren på RF-kopplingsdosan i läget RF? (gäller inte fransk modell) • Kontrollera anslutningarna från huvudenheten till Peritelkopplingen på TV:n (gäller fransk modell). • Har du ställt in videokanalen på TV:n? (gäller modell till Australien/Nya Zeeland) • Har videokanalen på TV:n ställts in för att ta emot ljud/ videosignalerna från huvudenheten? (gäller modell till Australien/Nya Zeeland)
Bilden flimrar eller så blir bilden svart/vit.	<ul style="list-style-type: none"> • Har antennkablarna anslutits på korrekt sätt? (gäller inte fransk modell) • Har videokanalens fininställning på TV:n skett på korrekt sätt? (gäller inte fransk modell) • Står reglagen för färgstyrkan på TV:n i korrekta lägen? • Har kassetten satts i på korrekt sätt?
Ljudet återges inte.	<ul style="list-style-type: none"> • Står volymreglaget på TV:n i för högt eller lågt läge? • Har någon av anslutningskablarna glapp eller har kabeln lossnat?
Bilden skakar på TV-skärmen.	<ul style="list-style-type: none"> • Justera med TV:ns reglage för vertikal och horisontell bildhållning.
Störningar på bildskärmen på TV:n under spelets gång	<ul style="list-style-type: none"> • Använd reglagen för fininställning på TV:n.
Störningar på bildskärmen vid TV-mottagning.	<ul style="list-style-type: none"> • Har antennkabeln anslutits på korrekt sätt? • Kontrollera att du har slagit av strömmen till huvudenheten. • Står omkopplaren på RF-kopplingsdosan i läget ANT? (gäller inte fransk modell) • Har du anslutit peritelkabeln? (gäller fransk modell)

WAARSCHUWING: Voor eigenaars van projectie televisies. Stilstaande beelden of plaatjes kunnen blijvende schade aanbrengen aan de beeldbuis of fosfor van de CRT halen. Vermijd herhaaldelijk of lang gebruik van de videospellen op grootbeeld projectie televisies.

Inhoudsopgave

Identifikatie van onderdelen	62
Aansluiting van de Sega Master System II	64
Voeding van het systeem	67
Instelling van het TV-kanaal	68
Bediening van het systeem.....	69
Storingstabel	70

Identifikatie van onderdelen

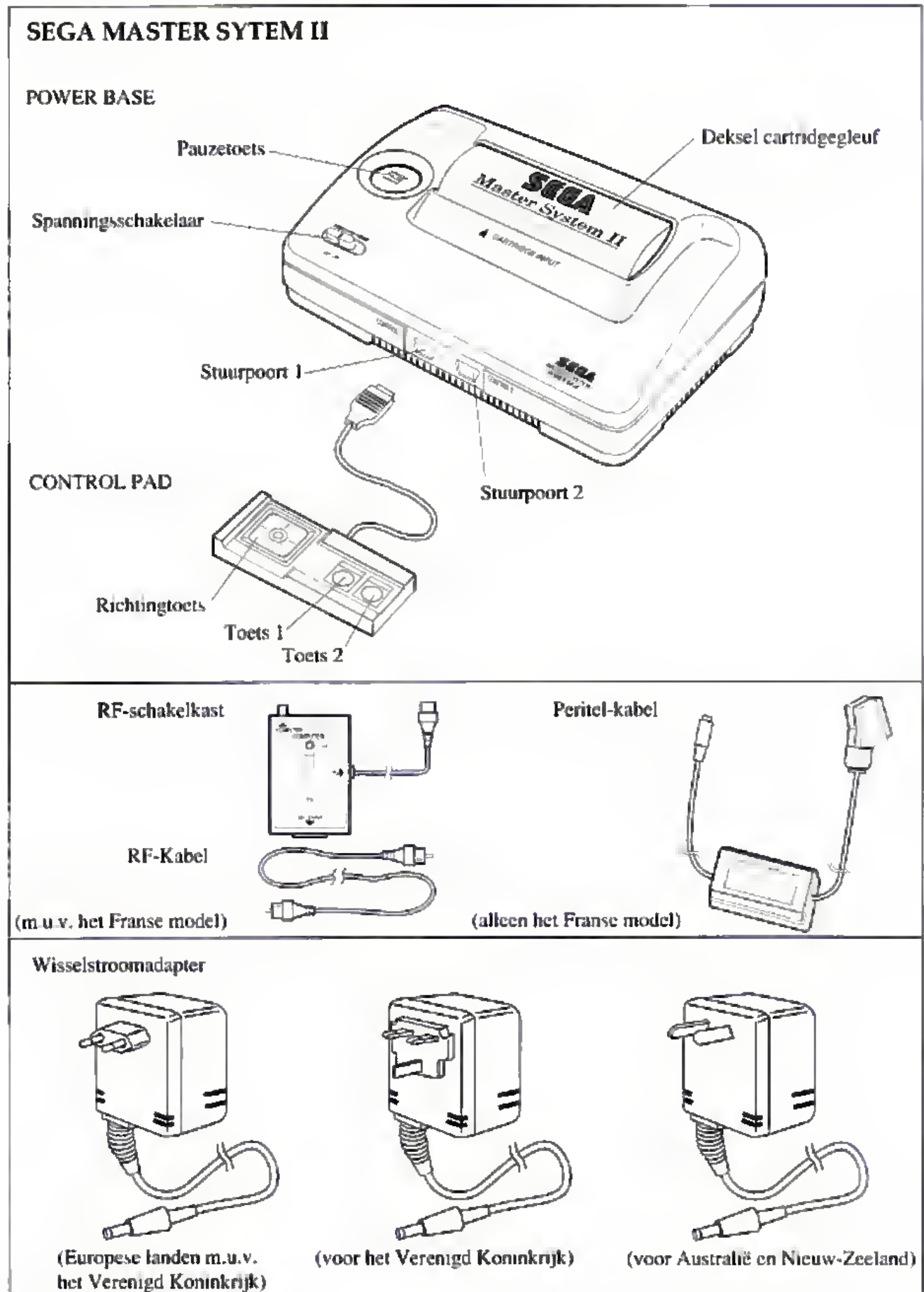

Opties

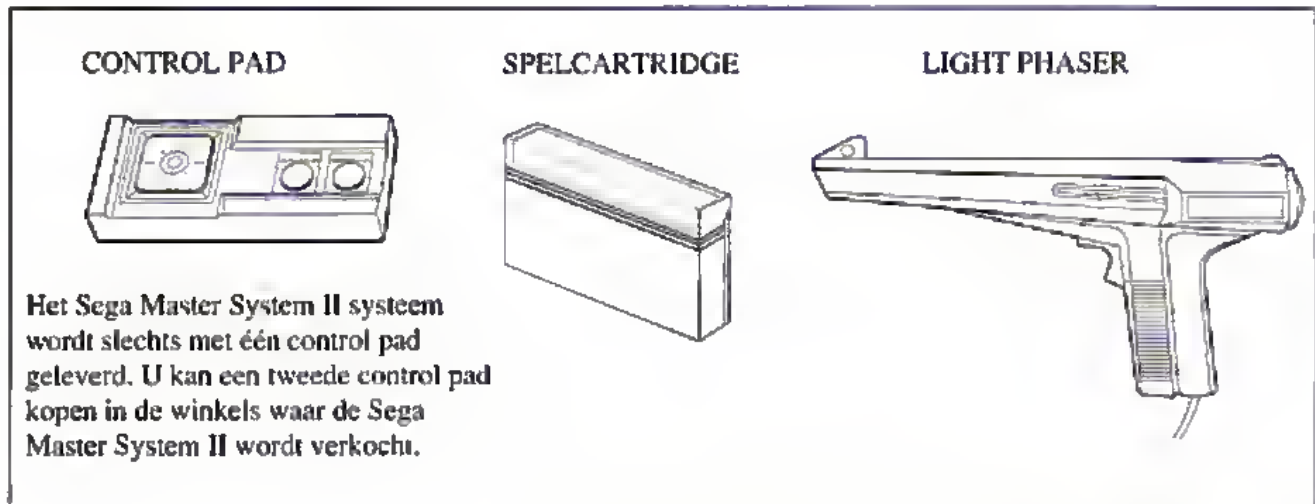

Voorzorgsmaatregelen

- Trek de wisselstroomadapter uit het stopcontact als u deze niet gebruikt.
- Stel het systeem of één van de onderdelen niet bloot aan direct zonlicht, en zet het niet op een vochtig plaats of vlakbij de verwarming.
- Veeg het af met een zachte droge doek wanneer het vuil wordt. **GEBRUIK GEEN WATER OM HET SCHOON TE MAKEN!**
- Maak uitsluitend gebruik van de Master System II wisselstroomadapter. Bij gebruik van een andere adapter brengt u schade toe aan uw systeem.
- Demonteer de Power Base of één van de onderdelen ervan niet.
- Doe dit toestel geen harde schokken ondergaan, of beschadig of vervorm het op generlei wijze.

Aansluiting van de Sega Master System II

ACHTERKANT VAN DE POWER BASE

Model voor Australië



Kanaalschakelaar Kanaal
0 - 1 (CH 0 - CH 1)

Radiofrequentie-
aansluiting (RF)

Aansluiting
wisselstroomadapter

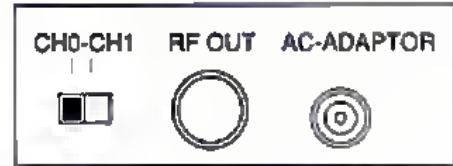

Model voor Frankrijk



Video-aansluiting

Aansluiting
wisselstroomadapter

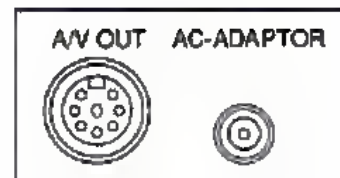

Model voor andere landen



Radiofrequentie-
aansluiting (RF)

Aansluiting
wisselstroomadapter

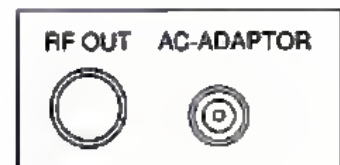

Aansluitingen op TV/Monitor en Antenne

(Behalve het Franse model)

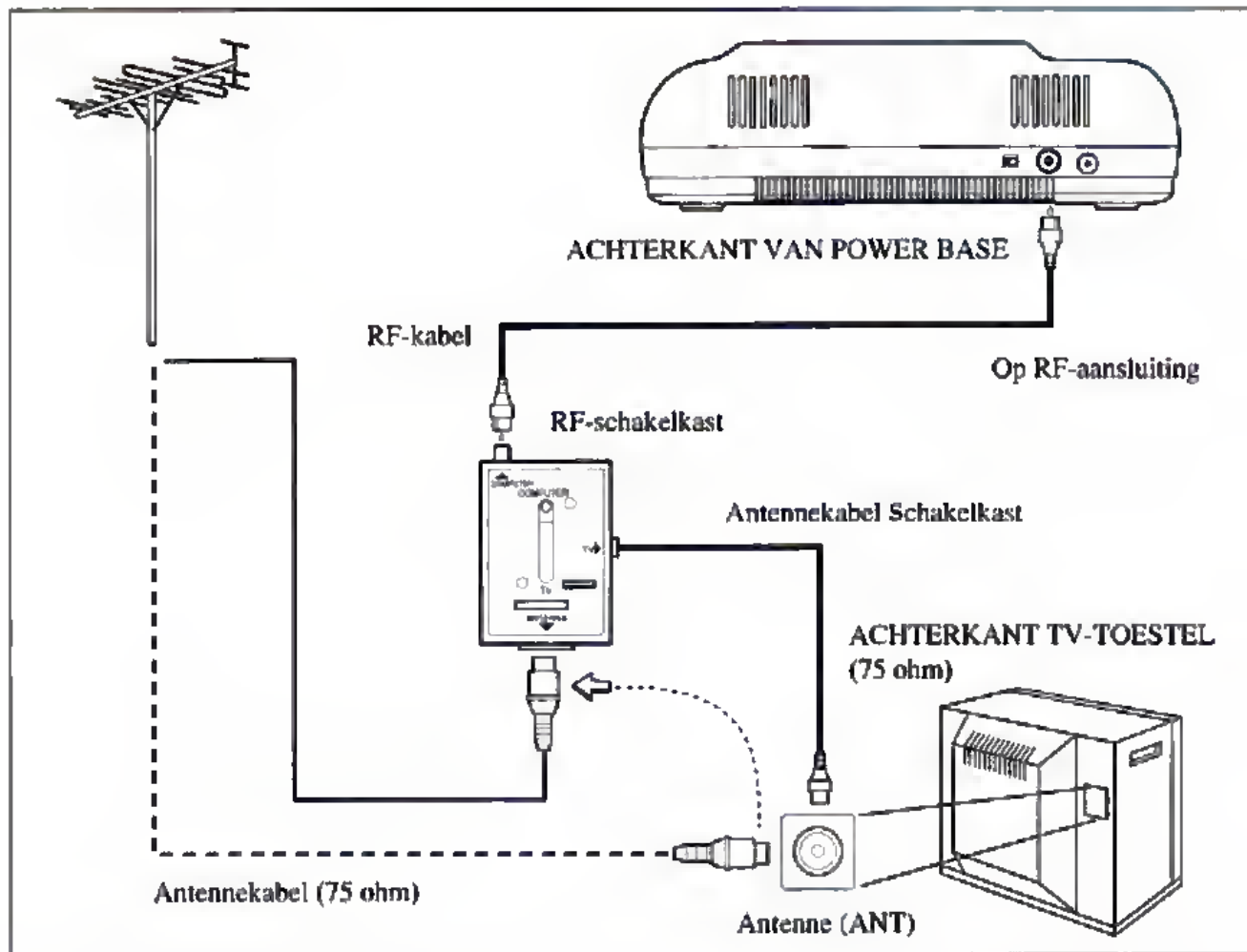

Gebruik de radiofrequentieschakelkast (RF) als een antennekabel met enkele stekker op uw TV wordt aangesloten (of als u kabel-TV heeft).

1. Maak de antennekabel los van de TV, en sluit deze aan op de radiofrequentieschakelkast (RF).
2. Steek de antennekabel van de schakelkast nu in de TV.
3. Sluit de radiofrequentiekabel (RF) aan tussen de RF-schakelkast en de radiofrequentie-aansluiting (RF) op de achterkant van de Power Base.
4. Tenslotte zet u de RF-schakelaar in de stand "COMPUTER".

TV met aangesloten videocassette recorder

(behalve het Franse model)

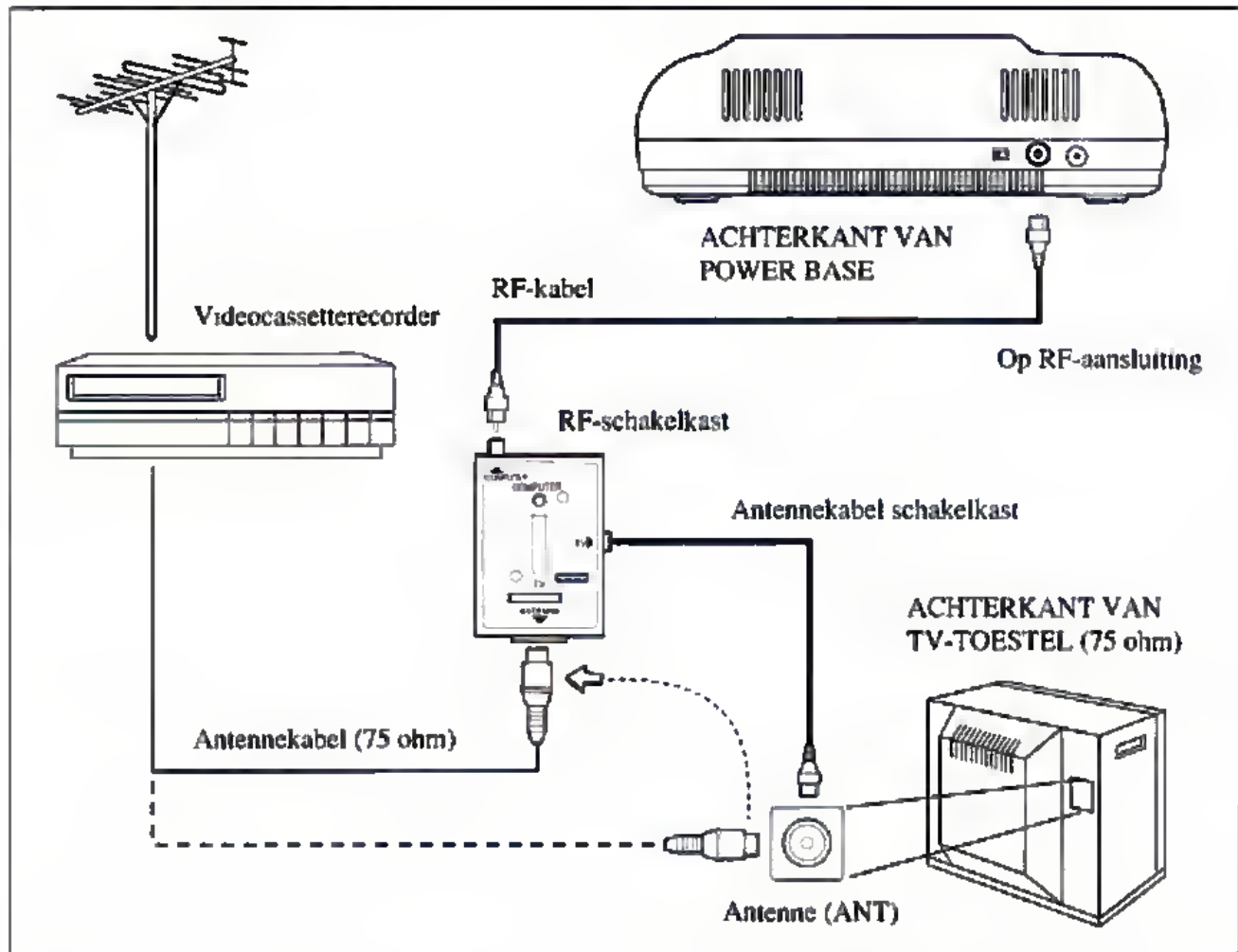

Gebruik de RF-schakelkast als al een videocassette recorder is aangesloten tussen de antenne en het televisie-aansluitpunt.

1. Maak de videokabel los van het VHF-aansluitpunt van de televisie. Sluit deze kabel vervolgens aan op de RF-schakelkast.
2. Sluit nu de antennekabel van de schakelkast aan op de TV.
3. Sluit de RF-kabel aan tussen de RF-schakelkast en de RF-aansluiting op de achterkant van de Power Base.
4. Tenslotte zet u de RF-schakelaar in de stand "COMPUTER".

Aansluiting op TV en Power Base

(Alleen voor het Franse model)

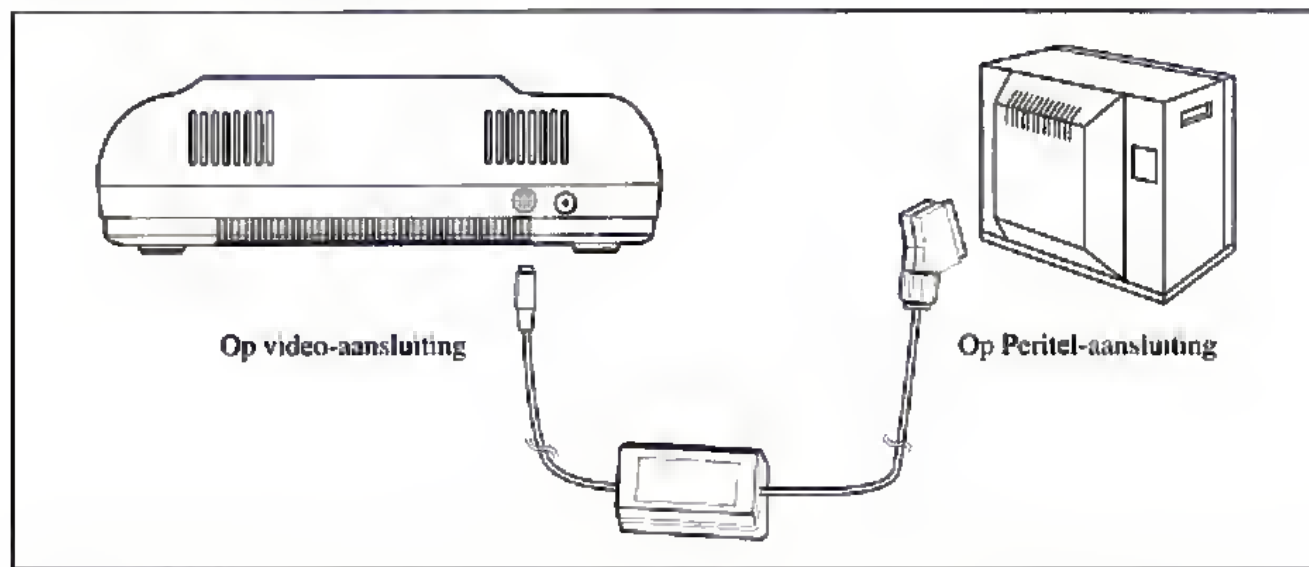

1. Steek de Peritel-kabel in de video-aansluiting op de achterkant van de Power Base.

2. Sluit de Peritel-kabel direkt op uw TV aan.

Voeding van het systeem

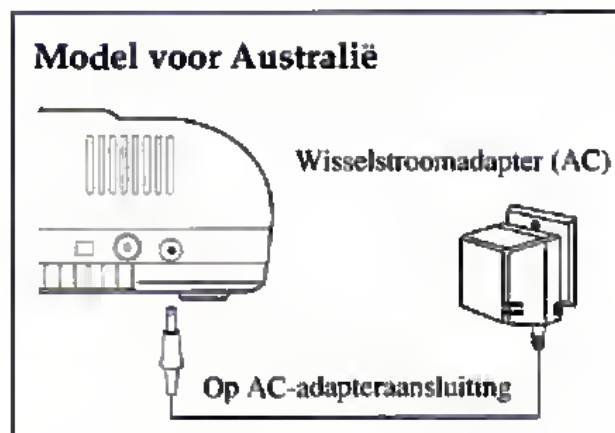

- Sluit de stekker van de wisselstroomadapter aan op de adaptoraansluiting op de achterkant van de Power Base.

- Sluit de wisselstroomadapter aan op een stopcontact.

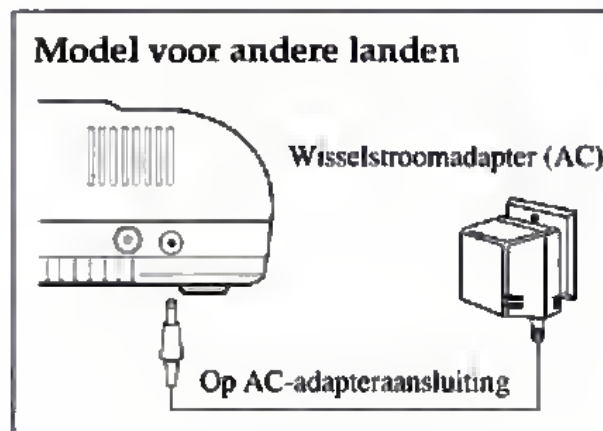
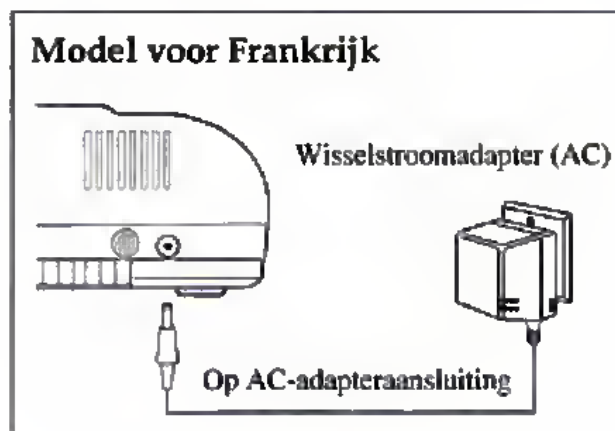

Instelling van het TV-kanaal

(Behalve het Franse model)

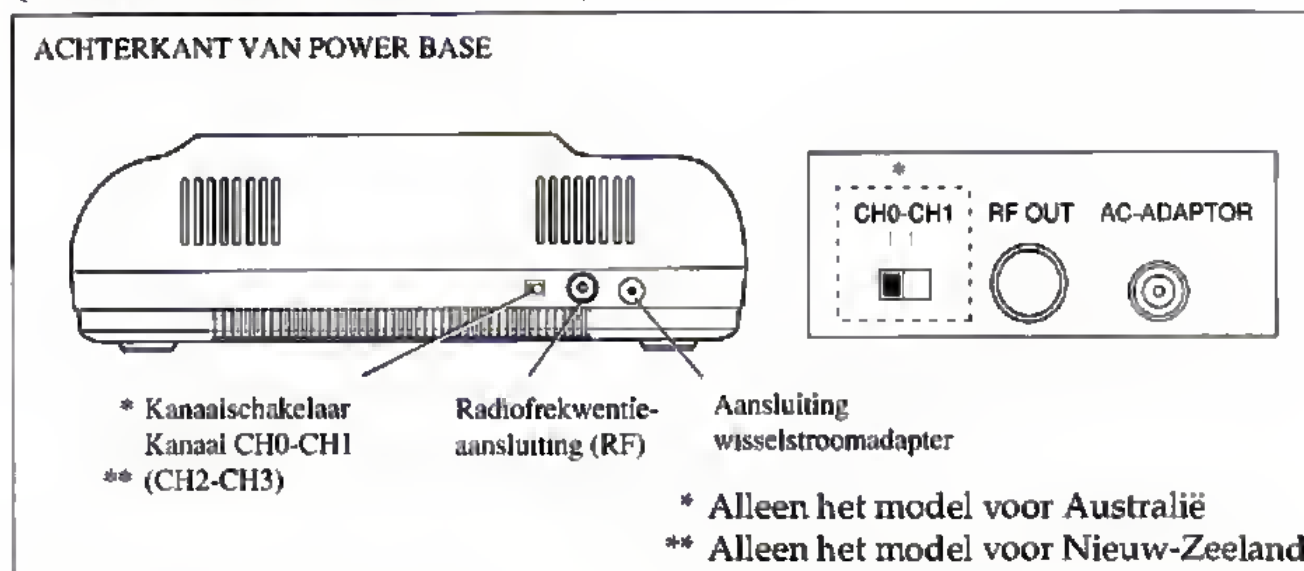

[Voor Australië/Nieuw-Zeeland]

1. Zet de kanaalschakelaar op de achterkant van de Power Base op kanaal 0/2.
2. Zet uw TV op kanaal 0/2.
3. Schakel de Power Base in.
4. Zet uw TV op kanaal 1/3, als kanaal 0/2 wordt gebruikt voor uitzending. Zorg er dan voor de kanaalschakelaar op de Power Base over te schakelen naar kanaal 1/3.
5. Als uw TV een automatische fijnafstemregeling (AFC) heeft, deze uitschakelen en het beeld met de hand bijregelen.
6. Om de TV weer normaal te gebruiken, de Power Base uitschakelen en de TV van kanaal veranderen.

[Voor andere landen]

1. Schakel de Power Base in.
2. Stem uw TV af op een ongebruikt kanaal (zie hiervoor de handleiding van de TV). Het Sega logo zou nu op kanaal 36 moeten verschijnen.
3. Als uw TV een automatische fijnafstemregeling (AFC) heeft, deze uitschakelen en het beeld met de hand bijregelen. Als u echter een kleuren-TV heeft die zwart/wit wordt als de AFC uitgeschakeld is, dient u de AFC ingeschakeld te laten.
4. Om de TV weer normaal te gebruiken, de Power Base uitschakelen en de TV van kanaal veranderen.

Bediening van het systeem

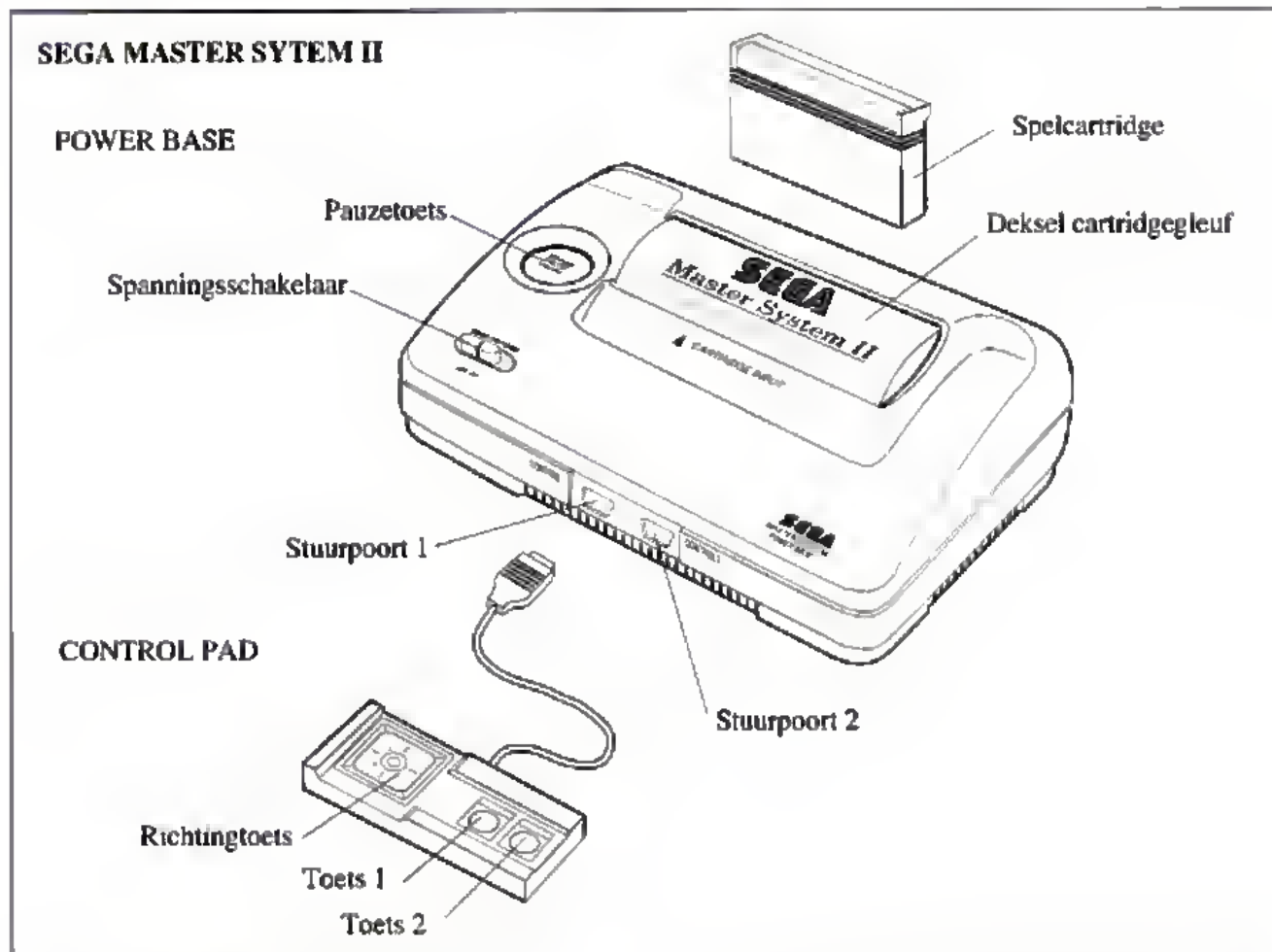

1. Steek een Sega Master System II Control Pad in stuurpoort 1 op de Power Base. Steek een tweede Sega Master System II Control Pad (los verkrijgbaar) in stuurpoort 2 voor 2 spelers.
2. Schakel de spanning uit.
3. Bij gebruik van een cartridge, deze met het etiket naar voren in de cartridge-gleuf steken. Volledig in de gleuf drukken.
4. Schakel de spanning in.
5. Als alles korrekt is aangesloten verschijnt het Sega logo, gevolgd door het titelscherm en, in bepaalde gevallen, een demonstratie van het spelletje.

6. Druk de pauzetoets op de Power Base in om het spel te pauzeren. Druk deze toets nogmaals om het spel te hervatten.

OPMERKING:

- U kan alle bestaande Master System cartridges (behalve de Sega Card spelen) met de Sega Master System II gebruiken.
- U kan de 3-D adapter niet gebruiken met de Sega Master System II. 3-D spelen kan u met dit systeem dus niet gebruiken.
- ALEX KIDD in Miracle World™ is in dit systeem ingebouwd. U hoeft geen cartridge in te steken. U kan het spel onmiddellijk beginnen spelen wanneer u de spanning inschakelt.

Storingstabel

Probleem	Kontroleer de volgende punten, voordat u de hulp van een reparateur inroept:
Geen beeld op het scherm	<ul style="list-style-type: none"> • Is de Power Base ingeschakeld? • Is de wisselstroomadapter goed aangesloten? • Is de TV ingeschakeld? • Staat er stroom op het stopkontakt? • Is de cartridge goed geplaatst? • Heeft u de RF-aansluiting misschien door de war gehaald met de wisselstroomadaptersaansluiting? (behalve het Franse model) • Controleer de aansluitingen tussen de antennekabel, de Power Base en de TV-aansluitpunten. (behalve het Franse model) • Staat de RF-schakelaar in de stand "RF"? (behalve het Franse model) • Controleer de aansluitingen tussen de Power Base en de Peritel-aansluitpunten. (Franse model) • Is de TV op het juiste kanaal afgestemd? (voor Australië/Nieuw-Zeeland) • Is het gekozen TV-kanaal korrekt afgestemd op de Power Base? (voor Australië/Nieuw-Zeeland)
Het scherm flinkt of vertoont geen kleur	<ul style="list-style-type: none"> • Zijn de antennekabels korrekt aangesloten? (behalve het Franse model) • Is de fijnafstemregeling van het TV-kanaal korrekt ingesteld? (behalve het Franse model) • Zijn de TV-kleurregelaars goed ingesteld? • Is de cartridge goed geplaatst?
Geen geluid tijdens het spel	<ul style="list-style-type: none"> • Staat het volume van de TV te laag of uit? • Zijn de aansluitkabels los gaan zitten of losgekoppeld?
Beeld op het TV-scherm is niet stabiel	<ul style="list-style-type: none"> • Stel de verticale en horizontale vastzetregelaars op uw TV in.
Tijdens een spelletje verschijnen er lijnen op de TV	<ul style="list-style-type: none"> • Stel de fijnafstemregelaars op de TV met de hand in.
Er verschijnen lijnen op de TV tijdens een uitzending	<ul style="list-style-type: none"> • Is de antennekabel goed aangesloten? • Controleer of u de spanning op de Power Base heeft uitgeschakeld. • Staat de RF-schakelaar in de stand "ANT"? (behalve het Franse model) • Is de Peritel-kabel niet aangesloten? (Franse model)

VAROITUS: Projektitelevisioiden käytön yhteydessä tulee muistaa se, että pysäytetyt kuvat tai kuviot saattavat aiheuttaa pysyvän kuvaputkivaurion tai tahrata katodisädeputken fosforilla. Vältä toistuvaa tai pitkänaikaista videopelien pelaamista suurikuvaruutuisissa projektitelevisioissa.

Sisältö

Osien nimet	72
Sega Master System II-järjestelmän kytkentä	74
Virran kytkentä järjestelmään	77
TV-kanavan asetus	78
Järjestelmän käyttö	79
Vianetsintäkaavio	80

Osien nimet

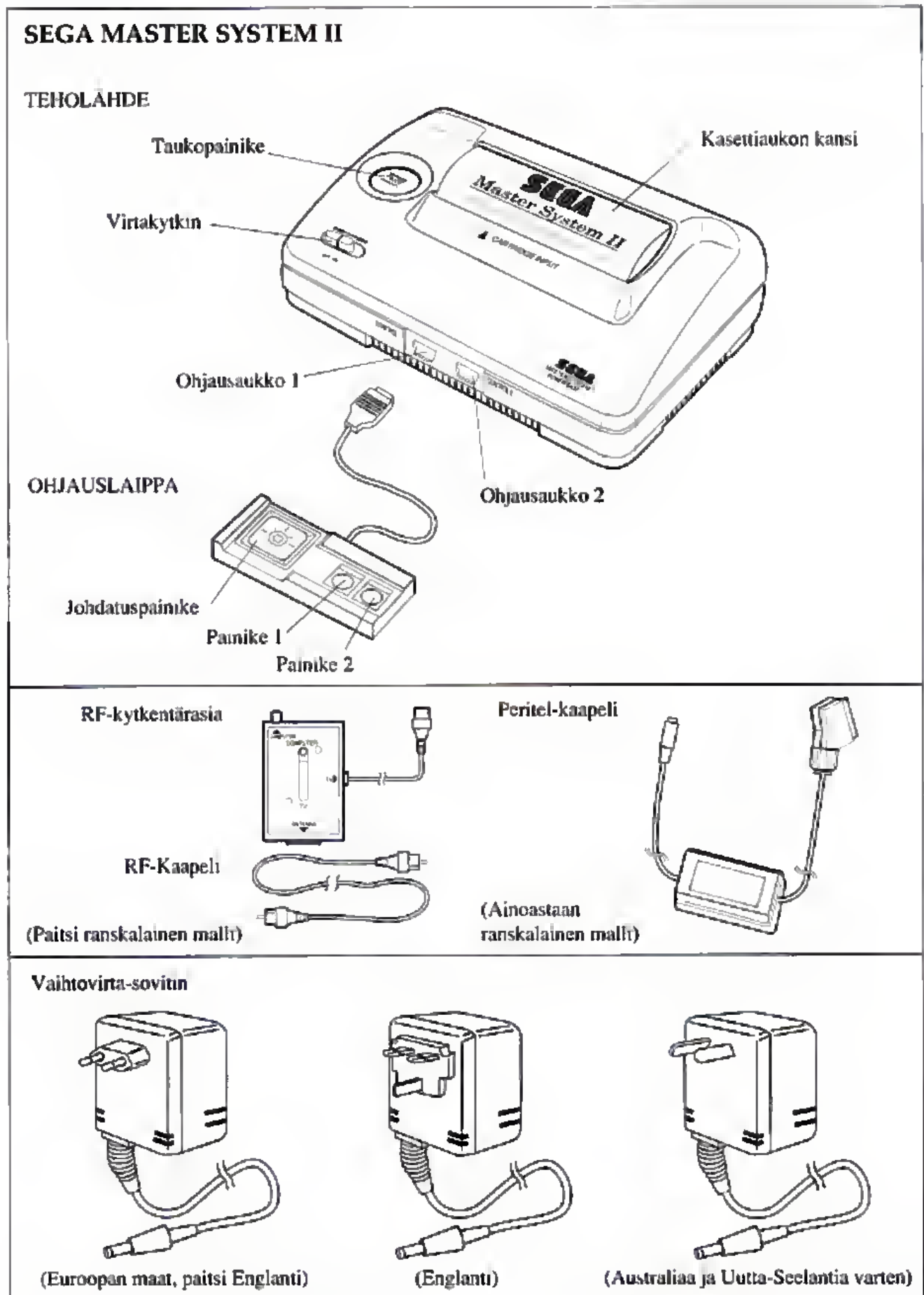

Lisälaitteet

OHJAUSLAIPPA

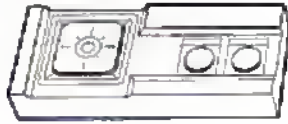

Sega Master System II-komponentin mukana seuraa ainoastaan yksi ohjauslaippa. Toinen ohjauslaippa voidaan ostaa liikkeistä, jotka myyvät Sega Master System II-järjestelmää.

PELIKASETTI

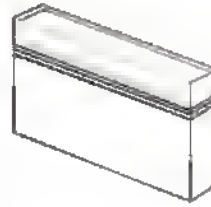

LIGHT PHASER

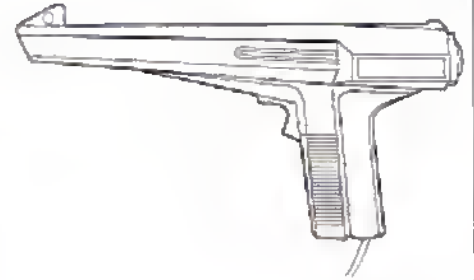

Varotoimenpiteet

- Jos laite ei ole käytössä, irrota vaihtovirta-sovitin pistorasiasta.
- Käytä ainoastaan Master System II-vaihtovirta-sovitinta. Jos muunlaista sovitinta käytetään, järjestelmä vaurioituu.
- Älä jätä järjestelmää tai jotain sen osista suoraan auringon paisteeseen, kosteisiin paikkoihin tai lämmittimen läheisyyteen.
- Älä pura teholähdettä tai mitään sen osista.
- Jos järjestelmä tulee likaiseksi, pyyhi se pehmeällä, kuivalla kankaalla. **ÄLÄ KÄYTÄ VETTÄ PUHDISTUKSESSA!**
- Älä kolhaise laitetta voimakkaasti, vaurioita tai muunna sen muotoa millään tavalla.

Sega Master System II-järjestelmän kytkentä

KUVA TEHOLÄHTEEN TAKAOSASTA

Australialainen malli

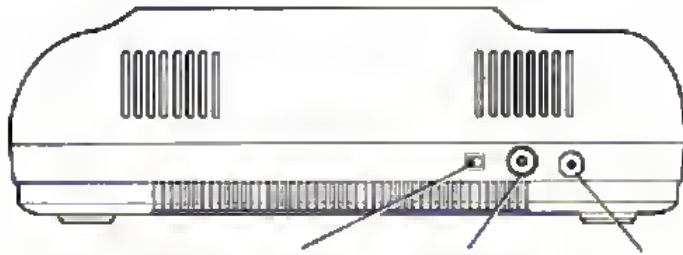

Kanavakytkin Kanavat
0 - 1 (CH 0 - CH 1)

RF-liitäntä

Vaihtovirta-sovittimen liitäntä

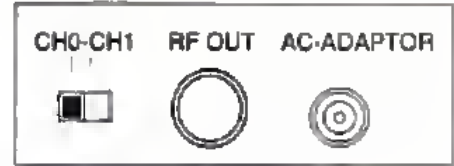

Ranskalainen malli

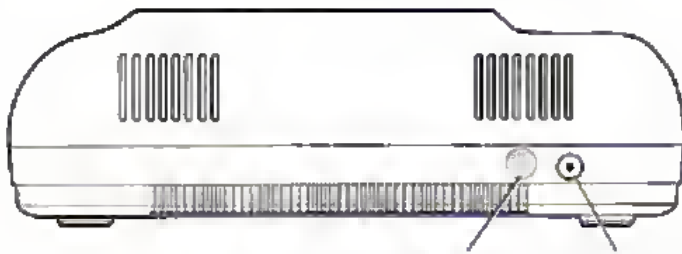

Kuvanauhuri-liitäntä

Vaihtovirta-sovittimen liitäntä

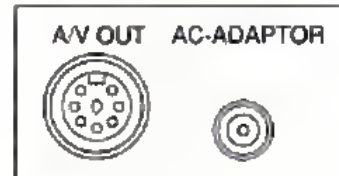

Muut maat

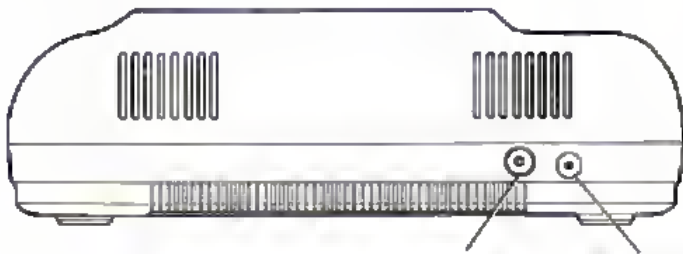

RF-liitäntä

Vaihtovirta-sovittimen liitäntä

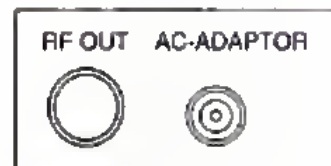

Kytkennät TV/monitoriin ja antenniin

(Paitsi ranskalainen malli)

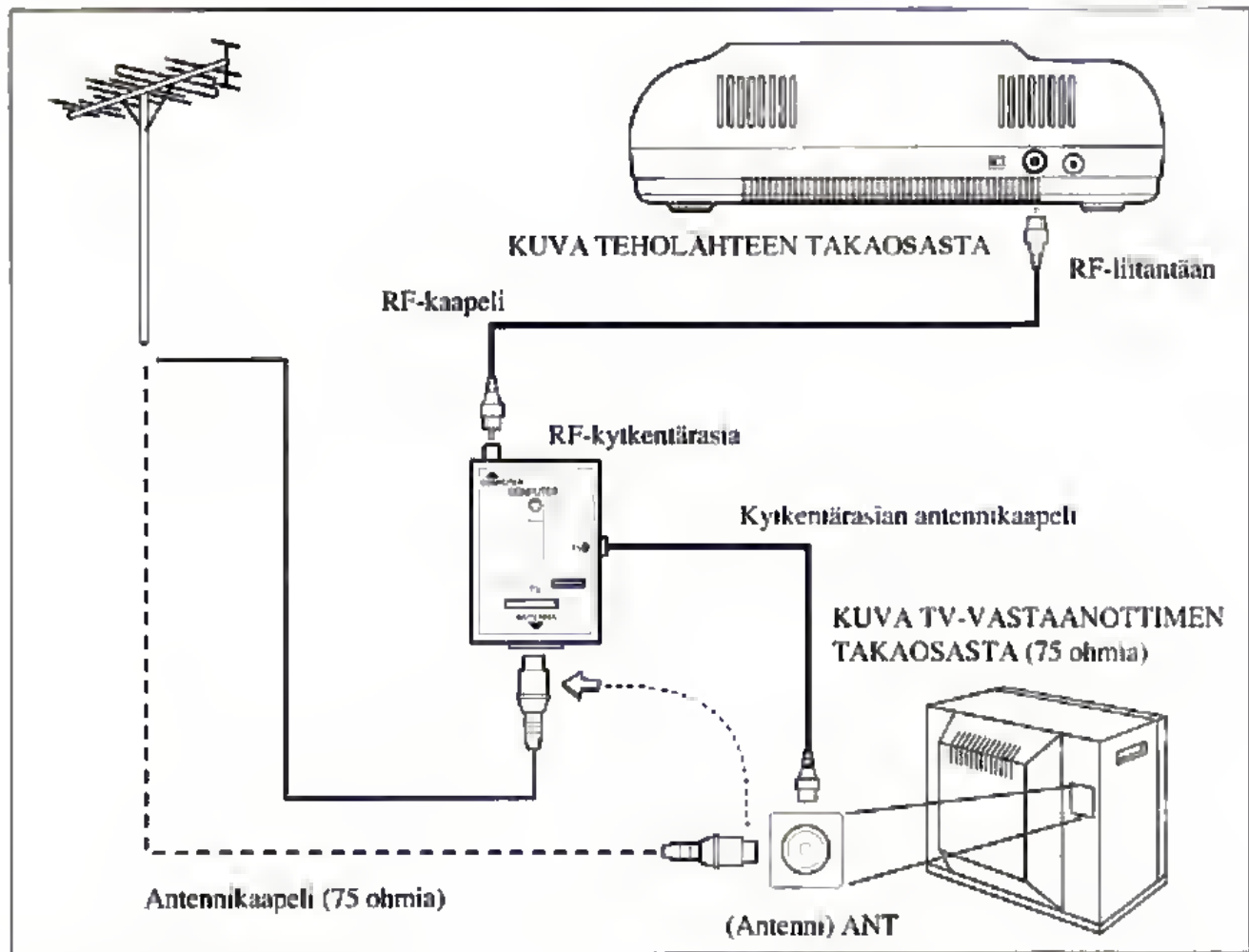

Jos kytket yksipistokkeisen antennikaapelin televisioon (tai jos sinulla on kaapeli-TV), käytä RF-kytkentärasiaa.

1. Irrota antennikaapeli televisiosta ja kytke se RF-kytkentärasiaan.
2. Kytke kytkentärasian antennikaapeli televisioon.
3. Kytke RF-kaapeli teholahteen takaosassa olevien RF-kytkentärasian ja RF-liitännän välille.
4. Aseta lopuksi RF-kytkin "COMPUTER"-asentoon.

TV, joka on yhdistetty kuvanauhuriin

(Paitsi ranskalainen malli)

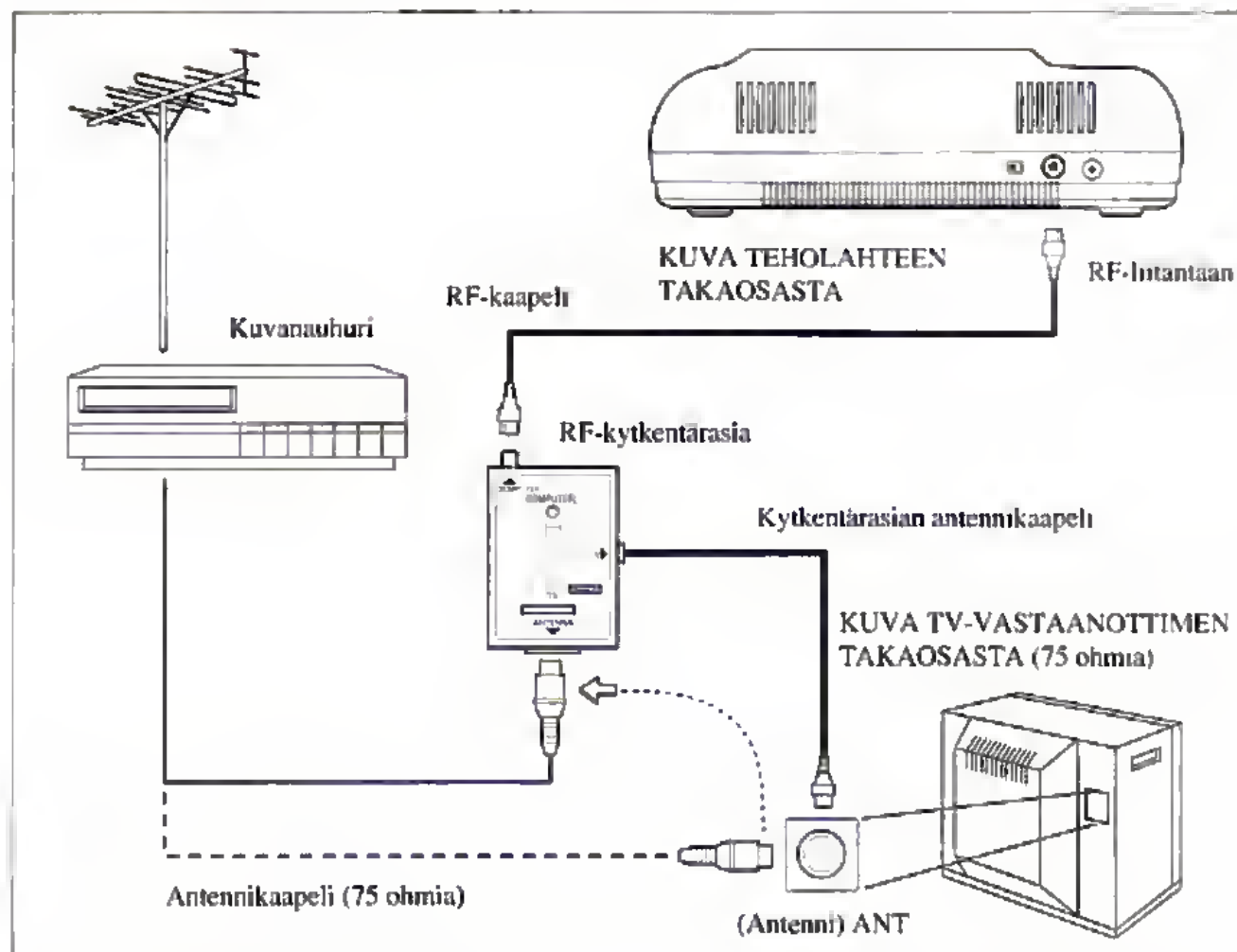

Jos kuvanauhuri on jo kytkettynä antennin ja television liitännän välille, käytä RF-kytkentärasiaa.

1. Irrota kuvanauhurin kaapeli television VHF-liitännästä. Kytke sen jälkeen tämä sama kaapeli RF-kytkentärasiaan.
2. Kytke kytkentärasian antennikaapeli televisioon.
3. Kytke RF-kaapeli teholahteen takaosassa olevien RF-kytkentärasian ja RF-liitännän välille.
4. Aseta lopuksi RF-kytkin "COMPUTER"-asentoon.

Kytkeä televisioon ja teholahteeseen

(Paitsi ranskalainen malli)

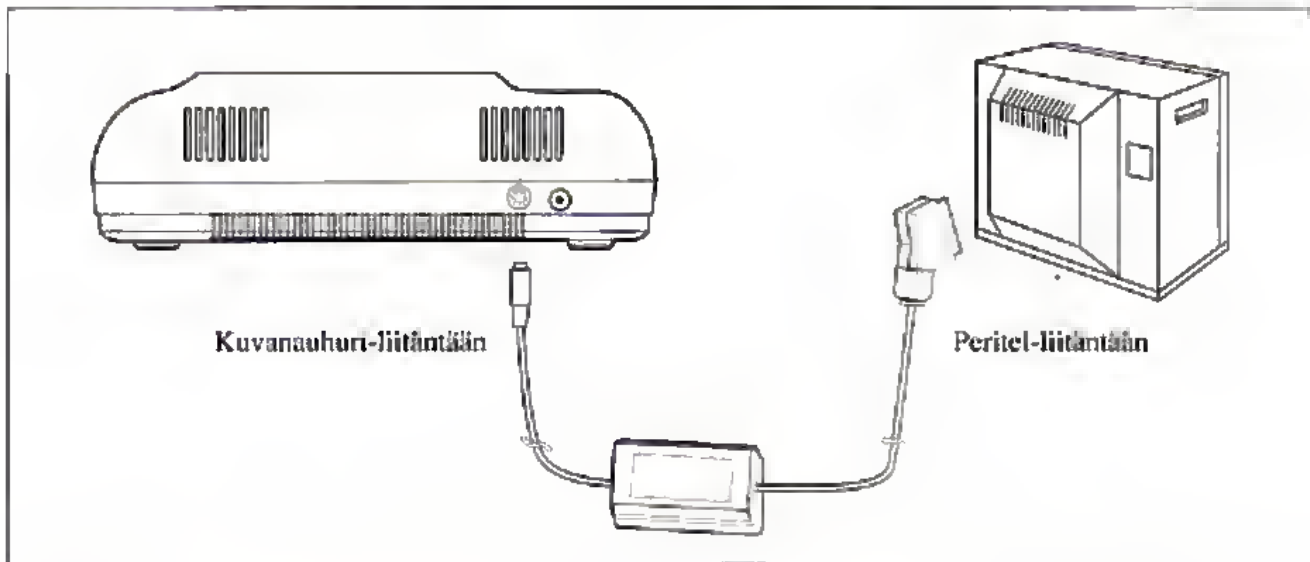

1. Kytke Peritel-kaapeli teholahteen takaosassa olevaan kuvanauhuri-liitäntään.
2. Kytke Peritel-kaapeli suoraan televisioon.

Virran kytkentä järjestelmään



- Kytke vaihtovirta-sovittimen pistoke teholahteen takaosassa olevaan sovitin-liitäntään.
- Kytke vaihtovirta-sovitin pistorasiaan.

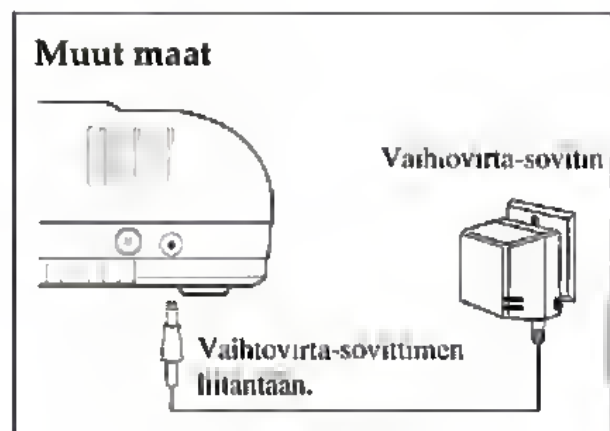
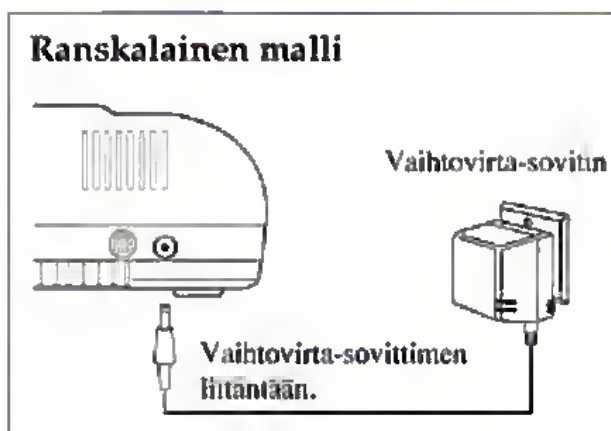

TV-kanavan asetus

(Paitsi ranskalainen malli)

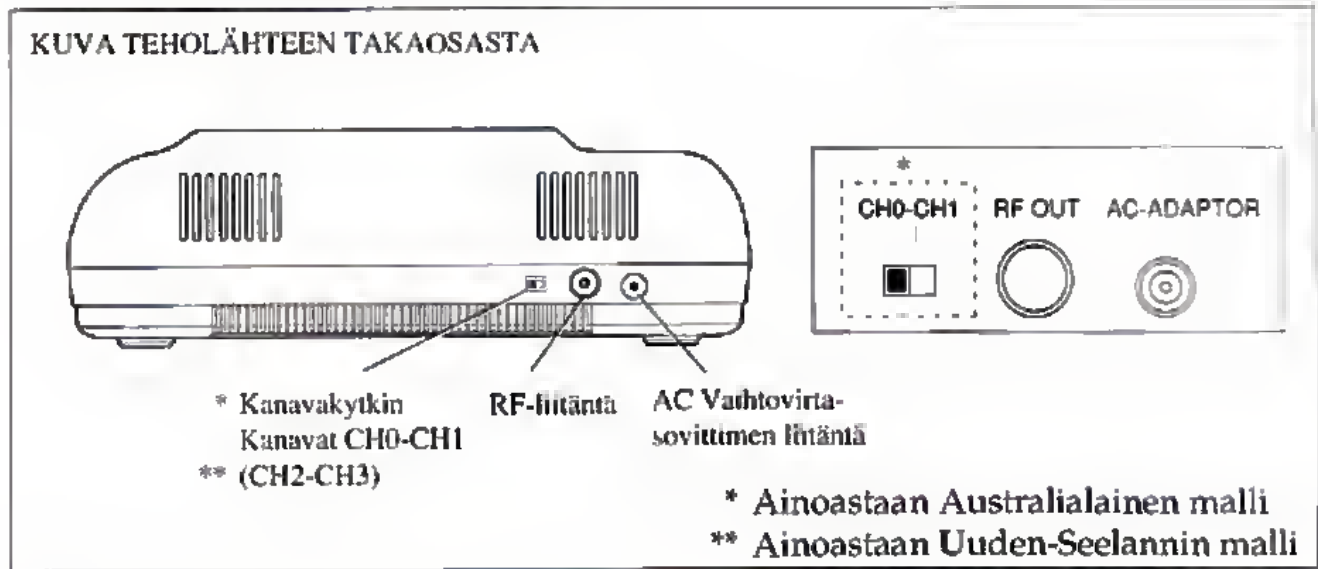

[Australian/Uuden-Seelannin mallit]

1. Aseta tehonlähteen takaosassa oleva kanavakytkin kanavaan 0/2.
2. Aseta televisio kanavaan 0/2.
3. Kytke tehonlähteen virta päälle.
4. Jos kanavaa 0/2 käytetään lähetykseen, aseta televisio kanavaan 1/3. Pidä huolta siitä, että asetat myös tehonlähteen takaosassa olevan kanavakytkimen kanavaan 1/3.
5. Jos televisiossa on automaattinen hienovirityksen säätö (AFC), kytke se pois toiminnasta ja säädä kuva käsin. Jos sinulla on väri-TV, joka tulee mustavalkoiseksi, kun AFC-toiminto kytketään pois päältä, jätä AFC-toiminto päälle.
6. Kun haluat palauttaa television takaisin normaaliin toimintaan, kytke tehonlähteen virta pois päältä ja vaihda kanavaa televisiossa.

[Muut maat]

1. Kytke tehonlähteen virta päälle.
2. Aseta televisio kanavaan, jota ei käytetä lähetykseen (television valmistajan ohjeiden mukaisesti). Sega-laitteen kuva tulisi näkyä kanavassa 36.
3. Jos televisiossa on automaattinen hienovirityksen säätö (AFC), kytke se pois toiminnasta ja säädä kuva käsin.
4. Kun haluat palauttaa television takaisin normaaliin toimintaan, kytke tehonlähteen virta pois päältä ja vaihda kanavaa televisiossa.

Järjestelmän käyttö

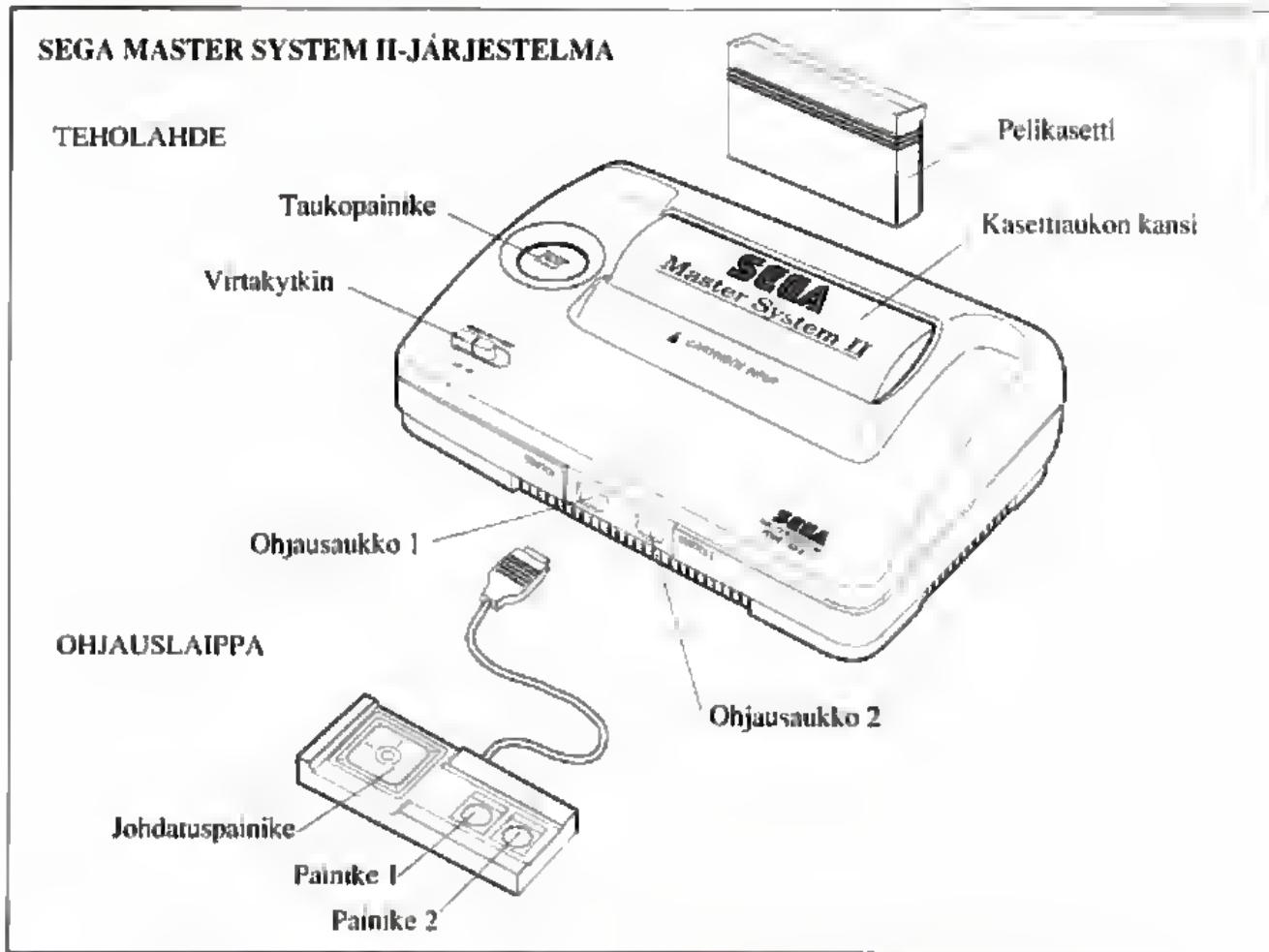

1. Kytke Sega Master System II-järjestelmän ohjaislaippa teholahteessa olevaan ohjaisaukkoon 1. Jos pelaajia on kaksi, kytke toinen Sega Master System II-järjestelmän ohjaislaippa (myydään erillisesti) ohjaisaukkoon 2.
2. Kytke virtakytkin pois toiminnasta.
3. Kun käytät kasettia, aseta se kasettiaukon sisään niin, että etikettipuoli on eteenpäin. Työnnä se kokonaan aukon sisään.
4. Kytke virtakytkin toimintaan.
5. Jos kaikki kytkennät ovat tehty kunnollisesti, Sega-tunnus ja sen jälkeen otsikkokuva ruutu ilmestyvät kuvaan ja joissakin tapauksissa myös esittely pelistä.

6. Jos haluat pitää tauon pelin aikana, paina teholahteessa olevaa taukopainiketta. Paina sitä uudelleen, kun haluat jatkaa peliä.

HUOM :

- Kaikkia aikaisemmin markkinoille tulleita Master System-kasetteja (paitsi Sega-korttipeljä) voidaan käyttää Sega Master System II-järjestelmän kanssa.
- 3-D-sovitinlaitetta ei voi käyttää Sega Master System II-järjestelmän kanssa. Tämän johdosta 3-D-pelejä ei voi pelata tämän järjestelmän kanssa.
- Miracle World™-pelin ALEX KIDD on valmistettu tässä järjestelmässä. Sinun ei tarvitse asettaa kasettia laitteeseen. Voit aloittaa pelin välittömästi kytkemällä yksinkertaisesti virtakytkimellä virran päälle.

Vianetsintäkaavio

Ongelma	Tarkasta seuraavat seikat, ennenkuin viet laitteen korjattavaksi:
<p>Kuvaruutuun ei tule kuvaa</p>	<ul style="list-style-type: none"> • Onko teholähteen virta kytketty päälle? • Onko vaihtovirta-sovitin kytketty kunnollisesti sisään? • Onko television virta kytketty päälle? • Onko seinapistorasiassa virtaa? • Onko kasetti asetettu kunnollisesti sisään? • Oletko sekoittanut RF-liitännän ja vaihtovirta-sovittimen liitännän keskenään? (Paitsi ranskalainen malli) • Tarkasta antennikaapelin, teholähteen ja television liitäntöjen välillä olevat kytkennät. (Paitsi ranskalainen malli) • Onko RF-kytkin asetettu asentoon "RF"? (Paitsi ranskalainen malli) • Tarkasta teholähteen ja Peritel-liitäntöjen välillä olevat kytkennät. (Ranskalainen malli) • Onko TV kytketty oikeaan kanavaan? (Australian/Uuden-Seelannin mallit) • Onko valittu TV-kanava viritetty oikein teholähteeseen? (Australian/Uuden-Seelannin mallit)
<p>Kuvaruutu vilkkuu tai siinä ei ole väriä</p>	<ul style="list-style-type: none"> • Ovatko antennikaapelit kytketty kunnollisesti? (Paitsi ranskalainen malli) • Onko TV-kanavan hienovirityksen säätö asetettu oikein? (Paitsi ranskalainen malli) • Ovatko television värisäätimet asetettu oikein? • Onko kasetti asetettu kunnollisesti sisään?
<p>Pelin ääni ei kuulu</p>	<ul style="list-style-type: none"> • Onko television äänenvoimakkuus liian hiljaisella tai täysin pois toiminnasta? • Ovatko kytkentäkaapelit tulleet löysiksi tai irronneet?
<p>TV-kuvaruudun kuva ei ole vakaa</p>	<ul style="list-style-type: none"> • Saada pystysuoran ja vaakasuoran pidon säätimet televisiossa.
<p>Televisioon ilmestyy lievealueita pelin aikana</p>	<ul style="list-style-type: none"> • Saada television hienovirityksen säätö käsin.
<p>Televisioon ilmestyy lievealueita lähetyksen aikana</p>	<ul style="list-style-type: none"> • Onko antennikaapeli kytketty kunnollisesti? • Varmista, että olet kytkenyt virran pois päältä teholähteestä. • Onko RF-kytkin asetettu asentoon "ANT"? (Paitsi ranskalainen malli) • Eiko Peritel-kaapelia ole kytketty? (ranskalainen malli)

SEGA