

**IMPORTANT INSTALLATION INSTRUCTIONS**  
**INSTRUCTIONS D'INSTALLATION IMPORTANTES**  
**IMPORTANTES INSTRUCCIONES DE INSTALACIÓN**  
**INSTRUÇÕES IMPORTANTES DE INSTALAÇÃO**  
**重要安装指南**  
**重要安裝指示**

985 DEADBOLT  
 44592 / 01 CP

1-800-327-LOCK  
 USA and CANADA  
 www.kwikset.com

**Required tools**  
**Outils nécessaires**  
**Herramientas requeridas**  
**Ferramentas necessárias**  
**所需工具**  
**需要的工具**

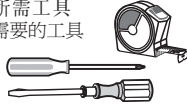

**PARTS INCLUDED • PIÈCES INCLUSES • PIEZAS INCLUIDAS • PEÇAS INCLUÍDAS • 內含零件 • 內含部件**

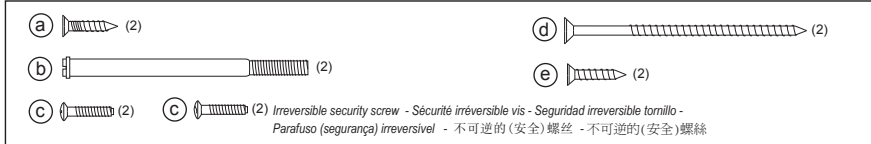
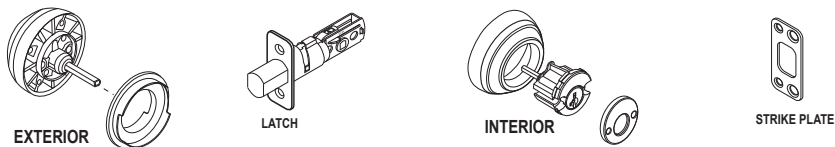

**1 INSTALL LATCH**  
**INSTALLEZ LE PÈNE**  
**INSTALE EL PESTILLO**  
**INSTALE O FERROLHO**  
**门销安装**  
**安裝鎖栓**

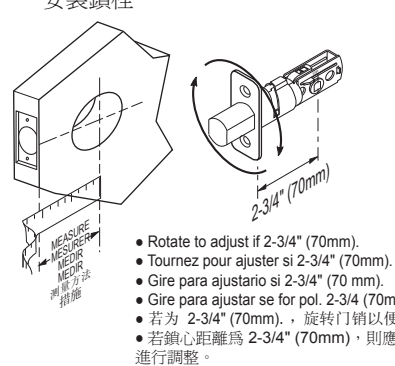

- Rotate to adjust if 2-3/4" (70mm).
- Tournez pour ajuster si 2-3/4" (70mm).
- Gire para ajustarlo si 2-3/4" (70 mm).
- Gire para ajustar se for pol. 2-3/4 (70mm).
- 若为 2-3/4" (70mm). 旋转门销以便调节长度。
- 若鎖心距離為 2-3/4" (70mm)，則應旋轉鎖栓來進行調整。

- Note, for a 1-1/2" (38mm) diameter hole, test if latch extends and retracts. Chisel out area if required.
- Note, Vérifier si le verrou s'allonge et se rétracte dans le cas d'un trou de 1-1/2" (38mm) de diamètre. Ciseler la partie au besoin.
- Nota, para un orificio de 1-1/2" (38mm) de diámetro haga una prueba si el pasador se extiende y se repliega. Cincele la zona si así lo requiere.
- Obs.: para um orificio de 1-1/2 pol. (38 mm) de diâmetro, faça um teste para ver se o ferrolho se estende e se retrai com facilidade. Cincele a área se necessário.
- 注意：如果门洞为 1-1/2" (38mm)，先检查门销的伸，缩状况，必要时，凿大门洞。
- 注意：若孔径为 1-1/2" (38mm)，則應測試鎖栓是否能夠伸縮。如有需要的話，鑿去更多部份。



**2 REMOVE INTERIOR COVER**  
**RETIREZ LE COUVERCLE INTÉRIEUR**  
**QUITE LA CUBIERTA INTERIOR**  
**REMOVA A COBERTURA INTERIOR**  
**拿掉内部锁芯盖子**  
**取內側蓋板**

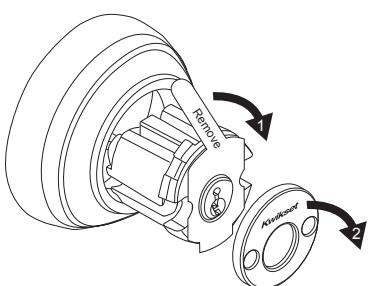

**3 INSTALL EXTERIOR AND INTERIOR**  
**INSTALLEZ L'EXTERIEUR ET L'INTERIEUR**  
**INSTALE EL EXTERIOR Y EL INTERIOR**  
**INSTALE O EXTERIOR E O INTERIOR**  
**安装内外锁芯**  
**取下內側蓋板**

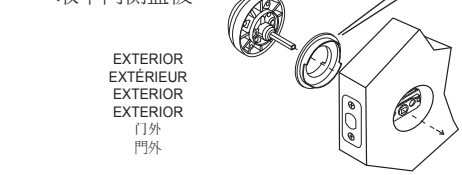

- Use for 2-1/8" (54mm) hole. Discard for 1-1/2" hole (38mm).
- À utiliser pour un trou de 2-1/8" (54mm). Ne pas utiliser pour un trou de 1-1/2" (38mm).
- Úselo para el orificio de 2-1/8" (54mm). Descártelo para el orificio de 1-1/2" (38mm).
- Para uso em orificio de 2-1/8 pol. (54 mm). Não usar em orificio de 1-1/2 pol. (38 mm).
- 选择 2-1/8" (54mm)的孔，不用 1-1/2" hole (38mm)的孔。
- 用於 2-1/8" (54mm)的鎖體孔。如孔徑為 1-1/2" (38mm)，則將其丟棄。

INTERIOR  
 INTÉRIEUR  
 INTERIOR  
 INTERIOR  
 門內  
 門內

**IMPORTANT PRECAUTIONS FOR DOUBLE CYLINDER MODEL. ONCE INSTALLED;**  
 1. Keep key in the interior lock (or within reach) for emergency exit when home is occupied.  
 2. Remove key when home is unoccupied.

**PRÉCAUTIONS IMPORTANTES POUR DOUBLE CYLINDRE. APRÈS L'INSTALLATION;**  
 1. Laisser la clé dans la serrure (ou à la portée de la main), en cas de sorties urgentes, lorsqu'il y a des gens à l'intérieur.  
 2. La retirer avant de quitter la maison.

**PRECAUCIONES IMPORTANTES PARA MODELO DOBLE CILINDRO. DESPUES DE INSTALARSE;**  
 1. Mantenga la llave en la parte interior de la cerradura (ó al alcance de la mano) para salidas de emergencia cuando la casa esté ocupada.  
 2. Remueva la llave cuando la casa esté desocupada

**PRECAUÇÕES IMPORTANTES PARA O MODELO DE CILINDRO DUPLO. DEPOIS DA INSTALAÇÃO:**  
 1. Mantenha a chave na fechadura interior (ou ao alcance das mãos) para saída de emergência quando a casa estiver ocupada.  
 2. Remova a chave quando a casa não estiver ocupada.

**重要提示：双锁芯门一旦安装后，** 1. 将钥匙留在内锁（或可及处），以备家中有人时急需 2. 家中无人时拿掉钥匙。

**關於雙鎖心門鎖的重要注意事項。一旦安裝之後，** 1. 當屋內有人時，應將鑰匙插在門內鎖上（或是放在容易取得的地方），以備緊急疏散之需。 2. 屋內無人時，將鑰匙拔出。

If using the (optional) irreversible security screws, test the lock for smooth function before installing cover. Do not overtighten screws.

Si employant le (facultatif), irréversible, vis de la sécurité, examinez la serrure pour la fonction appropriée avant d'installer la couverture. Ne pas tendre les vis trop.

Si usa el (opcional), irreversible, tornillos de la seguridad, examine la cerradura para la función apropiada antes de instalar la cubierta. No apriete los tornillos demasiado.

Se usando os parafusos irreversíveis (opcionais), teste para a função lisa antes de instalar a tampa. Não aperte demais os parafusos.

如果使用不可逆的螺丝，关于光滑的作用测试在安装盖子之前。不过分地拉紧。

如果使用不可逆的螺絲，關於光滑的作用測試在安裝蓋子之前。不過分地拉緊。

**4 INSTALL STRIKE**  
**INSTALLEZ LA GÂCHE**  
**INSTALE LA PLACA DEL RECIBIDOR**  
**INSTALE A TESTA DA FECHADURA**  
**各种安装方式**  
**各種安裝方式**

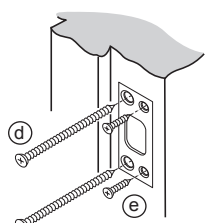

Longer screws install near door stop.  
 De plus longues vis installent près de l'arrêt de porte.  
 Tornillos más largos instalan cerca de parada de puerta.  
 Uns parafusos mais longos instalam perto do batente de porta.  
 更长的螺丝在门制止器附近安装。  
 更長的螺絲在門制止器附近安裝。

• EDGE • CHAMP • BORDE  
• BORDA • 门边 • 門邊

• FACE • FACE • FRENTÉ • FRENTÉ • 门正面 • 門面

TEMPLATE  
GABARIT  
PLANTILLA  
GABARITO  
安裝模板  
紙規

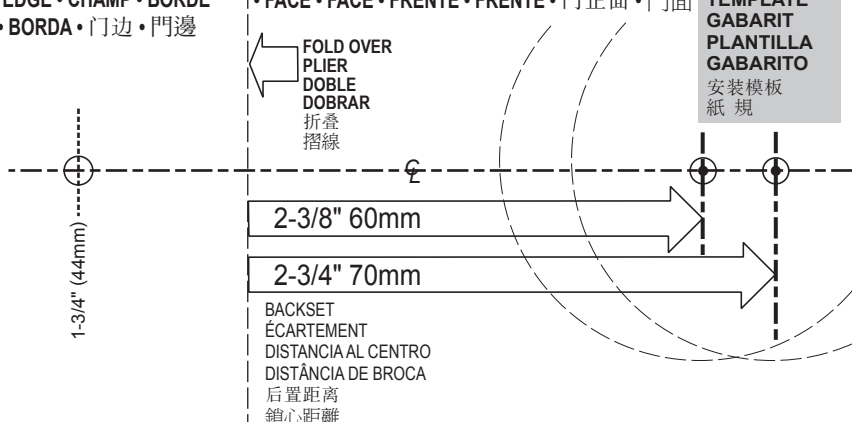

# 1 Mark Holes on Door

Marquez les Trous sur la Porte  
Marque los Orificios en la Puerta  
Marque os orificios na porta  
在門上為孔畫線  
在門上畫出鑽孔記號

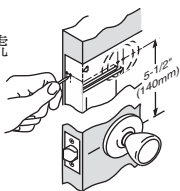

Required tools:  
Outils nécessaires:  
Herramientas requeridas:  
Ferramentas necessárias  
所需工具  
需要的工具

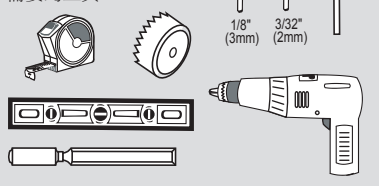

# 2 Drill Hole in Door Face

Percez un trou dans la face avant de la porte  
Perfore el orificio en la cara de la puerta  
Faça um orificio na face da porta  
钻锁扣盒孔  
在門面鑽孔

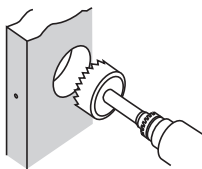

Using a 2-1/8" (54mm) diameter hole saw, drill from one side until the point of drill just breaks through, then complete hole from the other side to prevent splintering.

À l'aide d'une mèche-scie pour trou de 2-1/8" (54 mm) de diamètre, percez à partir d'un côté jusqu'à ce que les dents de la scie apparaissent de l'autre côté puis, pour éviter d'avoir des échardes, finissez à partir de l'autre côté.

Usando una broca con sierra para orificio de 2-1/8" (54mm) de diámetro, taladre de un lado hasta que la punta de la brocasalga al otro lado, luego complete el orificio del otro lado para prevenir astillas.

Usando uma broca de serra para orificios de 2-1/8 pol. (54 mm), perfure de um lado até que a ponta da broca saia do outro lado. Então, conclua o orificio do outro lado para evitar lascas.

用直径为 2-1/8" (54mm) 的孔钻从门的一边钻入，为防门板破裂，钻头将穿透时从另一面完成钻孔。

用一支直徑 2-1/8" (54mm) 的控孔鑽從門的一面鑽孔，直到鑽頭尖端剛好穿透門板為止，然後從另一面往回控，以避免孔邊碎裂。

# 3 Drill Hole in Door Edge

Percez un trou dans le rebord de la porte  
Perfore el orificio en el canto de la puerta  
Faça um orificio na borda da porta  
在門邊鑽孔  
在門的側面鑽孔

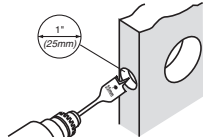

Drill hole 2" (51mm) deep.  
Percez un trou de 2" (51mm) de profondeur.  
Perfore un orificio de 2" (51mm) de profundidad.  
Faça um orificio de 2 pol. (51 mm) de profundidade.  
孔深2" (51mm)。  
鑽一個深 2" (51mm) 的孔。

# 4 Mark Hole for Strike Plate

Marquez le Trou pour la Gâche  
Marque el Orificio para la Placa del Recibidor  
Marque o orificio para a testa da fechadura  
为锁扣面板做画线  
畫出擋板鑽孔的位置

Extend mark across jamb to door stop. Locate center of strike hole by measuring back from door stop, 1/2 the thickness of door.

Continuez la marque sur le chambranle jusqu'à la porte. Trouvez le centre du trou pour la gâche en mesurant sur le champ de la porte à la moitié de l'épaisseur de celle-ci.

Extienda la marca a través del marco hasta el parador de la puerta. Ubique el centro del orificio del recibidor marcando desde el parador la mitad del espesor de la puerta.

Continue a marca ao longo do marco até o batente. Localize o centro do orificio da testa da fechadura medindo, a partir do batente, a metade da espessura da porta.

延伸标记，越过门柱到达门止，从门止往回量，至门板厚度的1/2为扣板孔。

將記號從門柱延長至門擋，從門擋往回量，在門板 1/2 厚度的地方做記號，作為鑽孔的中心點。

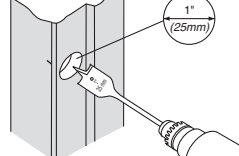
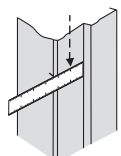
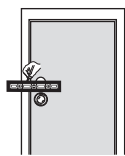

Drill hole 1" (25mm) deep.  
Percez un trou de 1" (25mm) de profondeur.  
Perfore un orificio de 1" (25mm) de profundidad.  
Faça um orificio de 1 pol. (25 mm) de profundidade.  
孔深1" (25mm)。  
鑽一個深 1" (25mm) 的孔。

# 6 Face and Strike Plate Cutouts

Découpez pour La Plaque de Recouvrement et La Gâche  
Aberturas de la Placa Frontal y del Recibidor  
Recortes da placa frontal e da testa da fechadura  
面板及锁扣面板槽  
鑿出鎖栓固定板和擋板的凹槽

Trace contour of latch and strike. Chisel out areas to allow latch and strike to install flush. Position latch and strike to mark the centers of the holes. (Note, large holes on strike must be positioned near door stop). Mark screw hole centers. Where marked for latch, drill 3/32" (2mm) diameter pilot holes 1/2" (12.7mm) deep. Where marked for strike; drill 3/32" (2mm) diameter pilot holes 1/2" (12.7mm) deep for short screws, drill 1/8" (3mm) diameter pilot holes 3" (76mm) deep for long screws.

Tracez le contour du verrou et la gâche. Secteurs clairs pour permettre au verrou et au plat d'installer de niveau. Placez le verrou et la gâche pour marquer le centre des trous pour des vis. (Note, les grands trous du plat, doivent être placés près de l'arrêt de porte.) Marquez les centres des trous de vis. Pour le verrou, percez des trous-pilotes de 3/32" (2mm) de diamètre une profondeur de 1/2" (12,7mm). Pour la gâche, percez des trous-pilotes de 3/32" (2mm) de diamètre une profondeur de 1/2" (12,7mm) pour les vis courtes et percez des trous-pilotes de 1/8" (3mm) de diamètre une profondeur de 3" (76mm) pour de longues vis.

Marque el contorno del pestillo y del recibidor. Rebaje el área hasta que el pestillo y el recibidor instalen llano. Coloque el pestillo y el recibidor para marcar los centros del agujero del tornillo. (Nota, los agujeros grandes en el recibidor deben ser colocados cerca de parada de puerta.) Marque los centros de los agujeros del tornillo. Para el pestillo, perfore los agujeros de 3/32" (2mm) de diámetro, una profundidad de 1/2" (12,7mm). Para el recibidor, perfore los agujeros de 3/32" (2mm) de diámetro, una profundidad de 1/2" (12,7mm) para los tornillos cortos y perfore los agujeros de 1/8" (3mm) de diámetro una profundidad de 3" (76mm) para los tornillos largos.

Esboço em torno do contorno do ferrolho e da testa da fechadura. Entalhe para fora as áreas marcadas para permitir que o ferrolho e a testa instalem em nível. Posicione o ferrolho e a testa para marcar os centros dos furos do parafuso. (Nota: os grandes furos na testa devem ser posicionados perto do batente de porta.) Marque o centro dos furos do parafuso. Para o ferrolho, perfure furos de 3/32" (2mm) de diâmetro 1/2" (12,7mm) profundamente. Para a testa, perfure furos de 3/32" (2mm) de diâmetro 1/2" (12,7mm) profundamente para os parafusos curtos e perfure furos de 1/8" (3mm) de diâmetro uma profundidade de 3" (76mm) profundamente para os parafusos longos.

將插銷面板放在門邊畫出邊沿線，同樣在門柱上畫出鎖扣面板邊沿線。畫出能使插銷面板和鎖扣面板平放的區域。按照插銷面板和鎖扣面板標記螺絲孔中心位置（注意：鎖扣面板上兩個大螺絲孔靠近門邊）。鑽子試驗孔：鑽子3/32" (2mm) 直徑孔，1/2" (12.7mm) 深深為小螺絲，鑽子1/8" (3mm) 直徑孔，3" (76mm) 深深為長的螺絲。

將插銷面板放在門邊畫出邊沿線，同樣在門柱上畫出鎖扣面板邊沿線。畫出能使插銷面板和鎖扣面板平放的區域。按照插銷面板和鎖扣面板標記螺絲孔中心位置（注意：鎖扣面板上兩個大螺絲孔靠近門邊）。鑽子試驗孔：鑽子3/32" (2mm) 直徑孔，1/2" (12.7mm) 深深為小螺絲，鑽子1/8" (3mm) 直徑孔，3" (76mm) 深深為長的螺絲。

**WARNING:** This Manufacturer advises that no lock can provide complete security by itself. This lock may be defeated by forcible or technical means, or evaded by entry elsewhere on the property. No lock can substitute for caution, awareness of your environment, and common sense. Builder's hardware is available in multiple performance grades to suit the application. In order to enhance security and reduce risk, you should consult a qualified locksmith or other security professional.

**AVERTISSEMENT:** Le fabricant tient à vous aviser qu'aucun verrou ne peut à lui seul offrir une sécurité complète. Ce verrou peut être mis hors d'état par la force ou des moyens techniques ou être évité par l'utilisation d'une autre entrée sur la propriété. Aucun verrou ne peut remplacer la surveillance de votre environnement et le bon sens. La quincaillerie pour le constructeur est offerte selon différents grades de performance pour différentes applications. Afin d'augmenter la sécurité et de réduire le risque, vous devriez consulter un serrurier qualifié ou un autre professionnel de la sécurité.

**ADVERTENCIA:** Este Fabricante hace saber que no hay cerrojos que puedan proporcionar completa seguridad por sí mismos. Puede hacerse que falle este cerrojo forzándolo o utilizando medios técnicos, o puede evadirse entrando por otra parte de la propiedad. No hay cerrojos que puedan hacer de sustitutos para la precaución, el estar al tanto del entorno, y el sentido común. Pueden obtenerse piezas de ferretería de constructor con diversos grados de rendimiento para ajustarse a la aplicación. Para realizar la seguridad y reducir los riesgos, debe consultar con un cerrajero capacitado u otro profesional de seguridad.

**AVISO:** O fabricante avverte que nenhuma fechadura oferece, por si só, segurança completa. Esta fechadura pode ser aberta por arrombamento ou meios técnicos, ou evitada por meio de outro ponto de entrada na propriedade. Nenhuma fechadura é capaz de substituir a cautela, a conscientização do ambiente e o bom senso. Ferragens para construtores estão disponíveis em vários níveis de desempenho para atender à aplicação específica. Para aumentar a segurança e reduzir o risco, consulte um serralheiro ou outro profissional em segurança qualificado.

**警告:** 本制造商要提醒您，沒有任何鎖能絕對保證安全。外人可能用暴力或技術手法使這個鎖失效，或是從建築物的其他地方入侵。不管是哪一種鎖，都不能取代謹慎、常識以及對周圍環境保持警覺。製造商的產品有各種不同的功能等級，能適合不同的需要。為了鞏固安全，降低風險，您應該諮詢合格的鎖匠或其他專業保安人員的意見。

**警告:** 製造商要提醒您，沒有任何鎖能保證絕對的安全。外人可能用暴力或技術手法使這個鎖失效，或是從建築物的其他地方入侵。不管是哪一種鎖，都不能取代謹慎、對周圍環境保持警覺以及常識。製造商的產品有各種不同的功能等級，能適合不同的需要。為了鞏固安全，降低風險，您應該諮詢合格鎖匠或其他專業保全業者的意見。

For assistance or warranty information, USA and CANADA: Call 1-800-327-LOCK or visit [www.kwikset.com](http://www.kwikset.com)

Pour de l'aide ou des informations sur la garantie, USA et CANADA: veuillez appeler le 1-800-327-LOCK ou visiter [www.kwikset.com](http://www.kwikset.com)

Si desea ayuda o información sobre la garantía, USA y CANADA: llame al 1-800-327-LOCK o visite [www.kwikset.com](http://www.kwikset.com)

Para assistência ou informações sobre garantia, EUA e CANADA Ligue para 1-800-327-LOCK ou visite o site [www.kwikset.com](http://www.kwikset.com)

如有疑问，请联系当地经销商或当地百得分公司

如有疑问，請聯絡當地經銷商或當地百得分公司