

# Omlet®

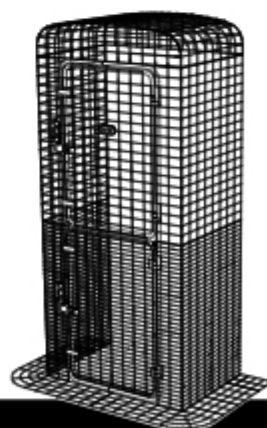

## outdoor pet run® porch



Watch the 'How to Build' video now  
[www.omlet.co.uk/how\\_to\\_build](http://www.omlet.co.uk/how_to_build)

Sehen Sie sich jetzt das 'Wie baut man?' Video an  
Regardez maintenant le tutorial d'assemblage  
Bekijk nu de instructievideo  
Guarda adesso il video di montaggio  
Puedes ver el vídeo de montaje ahora  
Titta på instruktionsvideon nu  
Se instruktionsvideoen nu  
Se instruksjonsvideoen nå  
Obejrzij teraz film instruktażowy



United Kingdom	01295 500900	hello@omlet.co.uk	www.omlet.co.uk
United States	646-434-1104	info@omlet.us	www.omlet.us
Australia	02 8103 4124	info@omlet.com.au	www.omlet.com.au
Ireland	01 513 7973	hello@omlet.co.uk	www.omlet.ie
Deutschland	0451 8118 9058	hallo@omlet.de	www.omlet.de
Austria	0720 115240	hallo@omlet.de	www.omlet.de
France	04 11 92 12 80	info@omlet.fr	www.omlet.fr
Nederland	085 888 3571	vragen@omlet.nl	www.omlet.nl
Belgium FR	02 808 85 07	info@omlet.fr	www.omlet.fr
Belgium NL	09 298 04 69	vragen@omlet.nl	www.omlet.nl
Switzerland DE	022 518 24 59	hallo@omlet.de	www.omlet.de
Switzerland FR	021 588 14 88	info@omlet.fr	www.omlet.fr
Italia	0294 752010	info@omlet.it	www.omlet.it
España	0932 201 199	info@omlet.es	www.omlet.es
Sverige	084468 6558	hej@omlet.se	www.omlet.se
Danmark	89 87 06 83	info@omlet.dk	www.omlet.dk
Norge	08 4468 6558	hei@omlet.no	www.omlet.no
Polska	22 307 01 69	czesc@omlet.com.pl	www.omlet.com.pl

## EN Important Information! Please read before use

Thank you for buying an Omlet Outdoor Pet Run Porch. It is designed to fit perfectly to the Outdoor Pet Run and will make it easier for you to enter into and exit the Outdoor Pet Run without your pets nipping out with you!

Please remember that both the Omlet Outdoor Pet Run and its Porch are designed for adult animals. Once set up we recommend spending a couple of hours observing your pets in the run before you leave them there. This is to ensure they are safe and secure in the run and the size of the holes in the mesh is appropriate for them.

Omlet Outdoor Pet Run Porch is not a toy. You must follow the assembly instructions to make sure the product works as intended. Any other use beyond what is specified shall be considered as improper use. Any direct commercial or industrial use is also deemed to be improper. Omlet is not liable for any damage resulting from such use. The user alone bears the risk.

## DE Wichtige Informationen! Vor Gebrauch bitte lesen

Vielen Dank, dass Sie sich für die Eingangsveranda zum Outdoor-Kleintiergehege von Omlet entschieden haben. Sie wurde so entworfen, dass sie nahtlos an das Gehege passt und es Ihnen erleichtert, die Voliere zu betreten, ohne dass ihr Haustier entkommen kann!

Bitte beachten Sie, dass sowohl das Outdoor-Gehege als auch der Vorbau für ausgewachsene Tiere entwickelt wurde. Sobald Sie beides aufgebaut haben, empfehlen wir Ihnen, die Tiere eine Zeit lang im Auge zu behalten, bevor Sie sie unbeaufsichtigt lassen. Auf diese Weise stellen Sie sicher, dass Ihre Tiere sicher und die Gitterabstände angemessen sind.

Der Vorbau zum Outdoor-Kleintiergehege ist kein Spielzeug. Sie müssen sich an die Aufbauanleitung halten, um sicherzustellen, dass das Produkt wie vorgesehen funktioniert. Jede anderweitige, nicht bestimmungsgemäße Nutzung gilt als unsachgemäße Nutzung. Jede direkte kommerzielle oder industrielle Nutzung gilt ebenfalls als unsachgemäße Nutzung. Omlet haftet nicht für Schäden, die aus einer solchen Nutzung entstehen. Das Risiko trägt allein der Benutzer.

## FR Information importante ! À lire avant utilisation

Nous vous remercions d'avoir acheté un porche d'entrée Omlet pour enclos d'extérieur. Cet article a été conçu pour se fixer parfaitement à l'enclos extérieur d'Omlet. Il vous permettra d'y entrer plus facilement sans que vos animaux ne se jettent sur vous !

L'enclos extérieur d'Omlet ainsi que son porche sont conçus pour des animaux adultes. Une fois que l'article est prêt à l'emploi et que vos animaux sont à l'intérieur, nous vous recommandons de passer quelques heures à les surveiller avant de les laisser seuls pour vous assurer qu'ils soient en sécurité et que les mailles du grillage soient de la bonne taille.

Le porche d'entrée Omlet pour enclos d'extérieur n'est pas un jouet. Vous devez suivre attentivement la notice d'assemblage afin de vous assurer qu'il fonctionne normalement. Tout usage du porche d'entrée Omlet au-delà de ceux pour lesquels il est conçu sera considéré comme inadéquat. Tout usage commercial ou industriel sera également jugé incorrect. Omlet n'est en aucun cas responsable des éventuels problèmes résultant de telles utilisations. L'utilisateur en assumera pleinement les conséquences.

Bedankt voor het kopen van Omlets portaal voor de inloopen. Het portaal sluit naadloos aan op Omlets inloopen voor dieren en is ontworpen om het voor u makkelijker te maken de inloopen te betreden en verlaten zonder dat uw huisdieren langs u naar buiten glippen!

Houdt u er alstublieft rekening mee dat zowel Omlets inloopen als het portaal zijn ontworpen voor volwassen dieren. Wij adviseren na het opzetten van de ren uw dieren een aantal uren in de ren te plaatsen en te observeren voordat u ze alleen laat. Dit om er zeker van te zijn dat de ren veilig voor ze is en het formaat van de mazen in het raster geschikt voor ze is.

Omlets portaal voor de inloopen is geen speelgoed. Volg de montagehandleiding op om er zeker van te zijn dat het product functioneert zoals bedoeld. Gebruik op elke andere manier dan omschreven, wordt beschouwd als onjuist gebruik. Ook elke vorm van rechtstreekse commerciële of industriële toepassing wordt als onjuist beschouwd. Omlet is niet verantwoordelijk voor schade veroorzaakt door dergelijk gebruik. De gebruiker alleen is hiervoor verantwoordelijk.

Grazie per aver acquistato il modulo Portico per il vostro recinto Walk-In. Questo modulo è stato progettato per rendere ancora più facile entrare e uscire dal vostro recinto senza timore che i vostri animali scappino fuori.

Vi preghiamo di ricordare che il recinto Walk-In e il suo modulo Portico sono adatti all'uso solo con animali adulti. Una volta che avete assemblato il prodotto, consigliamo di trascorrere un paio d'ore ad osservare come i vostri animali reagiscono ed interagiscono con esso, prima di lasciarli senza supervisione: questo per accertarvi che i vostri animali siano al sicuro e che i buchi della rete siano delle dimensioni appropriate per loro.

Il recinto Walk-In - Portico non è un giocattolo. Raccomandiamo di seguire attentamente le istruzioni per essere sicuri di aver assemblato il prodotto correttamente e che funzioni come da manuale. Qualsiasi uso diverso da quello raccomandato è da considerarsi improprio. Qualsiasi uso diretto commerciale o industriale è da considerarsi altrettanto improprio. Omlet non può essere ritenuta responsabile dei danni causati da un uso improprio del prodotto. L'acquirente è da considerarsi il solo responsabile.

Gracias por comprar un porche para el corral de mascotas al aire libre de Omlet. Está diseñado para encajar perfectamente en el recinto de mascotas al aire libre y le facilitará la entrada y salida del recinto sin que sus mascotas salgan con usted.

Recuerde que tanto el corral exterior de Omlet como su porche están diseñados para animales adultos. Una vez montado, le recomendamos que pase un par de horas observando a sus mascotas en el corral antes de dejarlas allí. Esto es para asegurarse de que están seguras y protegidas en el corral y de que el tamaño de los agujeros de las rejas es apropiado para ellas.

El porche para recintos de exterior de Omlet no es un juguete. Debe seguir las instrucciones de montaje para asegurarse de que el producto funciona como está previsto. Cualquier otro uso más allá de lo especificado se considerará como uso inadecuado. También se considera impropio cualquier uso comercial o industrial directo. Omlet no se hace responsable de los daños derivados de dicho uso. El usuario es el único que corre el riesgo.

Tack för att du köpt Omlets husdjursgårdsportal. Den är designad för att passa perfekt på din utomhusgård, och gör det lättare för dig att gå in och ut ur gården utan att dina husdjur smiter ut.

Kom ihåg att både husdjursgården och portalen är designad för fullvuxna djur. När den är monterad rekommenderar vi att observera dina husdjur på gården i några timmar innan du lämnar dem ensamma. Det är för att se till att de är säkra på gården och att storleken på hålen i gallret är passande för dem.

Omlets husdjursgårdsportal är inte en leksak. Du måste följa instruktionsmanualen för att se till att produkten fungerar som den ska. All användning utöver vad som är menat ses som olämplig användning. All direkt kommersiell eller industriell användning anses också olämplig. Omlet tar inget ansvar för skador orsakade av denna sorts användning, utan ägaren står för potentiella risker.

Tak fordi du har købt et indgangsparti til din udendørs gård fra Omlet. Det er designet til at passe perfekt på den udendørs walk-in løbegård eller hønsegård og gør det nemmere for dig at komme ind og ud af gården, uden at dine kæledyr følger med!

Husk, at både gården og indgangspartiet er designet til voksne dyr. Vi anbefaler, at du bruger et par timer på at observere dine dyr i gården, inden du lader dem være derude alene. Dette er for at du kan sikre dig, at dyrene er trygge og sikre i gården, samt at maskestørrelsen i panelerne er passende.

Omlets indgangsparti til den udendørs løbegård er ikke et legetøj. Du skal følge brugsanvisningen for at sikre, at produktet fungerer som det skal. Enhver anden anvendelse end den, der er angivet, betragtes som ukorrekt anvendelse. Enhver direkte kommerciel eller industriel anvendelse anses også for ukorrekt. Omlet er ikke ansvarlig for nogen skade som følge af denne brug. Brugeren alene bærer risikoen.

Takk for at du kjøpte Omlets inngangsparti til luftegård. Det er designet for å brukes med luftegården og vil gjøre det enklere for deg å gå inn og ut av luftegården uten at kjæledyrene stikker av.

Husk at både luftegården og det nye inngangspartiet er laget for voksne dyr. Vi anbefaler at du observerer dyrene dine i noen timer ved første bruk før du etterlater dem der. Dette er for å forsikre deg om at de er trygge i luftegården og at nettingmaskene er passende størrelse.

Omlets inngangsparti til luftegård er ikke et leketøy. Du må følge monteringsanvisningen for å være sikker på at produktet fungerer som det skal. All bruk annen enn det som er angitt er å betrakte som feil bruk. Enhver direkte kommersiell eller industriell bruk er også å betrakte som feil bruk. Omlet er ikke ansvarlig for noen skade som følger av slik bruk, det er brukeren som selv har ansvaret i slike tilfeller.

Dziękujemy za zakup PrzedSIONka do Wybiegu Walk-In. Został on zaprojektowany tak, aby idealnie pasować do Wybiegu typu Walk-In i ma za zadanie ułatwić Ci wchodzenie i wychodzenie z wybiegu bez Twoich zwierząt przemykających Ci pod nogami!

Prosimy pamiętać, że tak Wybieg Walk-In, jak i PrzedSIONek zostały zaprojektowane dla dorosłych zwierząt. Gdy już zamontujesz przedSIONek, spędź kilka godzin na wybiegu, obserwując swoje zwierzęta, zanim je tam zostawisz. Wszystko to po to, aby mieć pewność, że Twoje zwierzęta są bezpieczne na wybiegu, a rozmiar oczek w kratownicy jest dla nich odpowiedni.

PrzedSIONek do Wybiegu Walk-In to nie zabawka. Podążaj za instrukcjami montażu, aby mieć pewność, że produkt działa zgodnie z przeznaczeniem. Każde inne zastosowanie produktu poza tym, które jest tutaj wymienione, będzie uważane za nieprawidłowe. Zastosowanie produktu do celów handlowych lub produkcyjnych jest także uważane za nieprawidłowe. Omlet nie bierze odpowiedzialności za uszkodzenia produktu wynikłe z takich zastosowań. W tym wypadku użytkownik sam ponosi ryzyko.

## What you have received

DE Das haben Sie erhalten · FR Ce qui est fourni · NL Wat u heeft ontvangen · IT Cosa avete ricevuto · ES Qué ha recibido · SE Vad du har fått  
DK Hvad du har modtaget · NO Hva du har fått · PL Co otrzymałaś/eś

### 041.0180: Outdoor Pet Run Porch

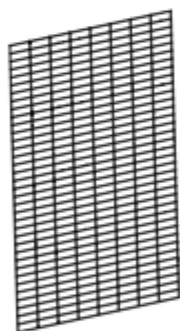

Lower Porch Panel  
041.1104  
x2

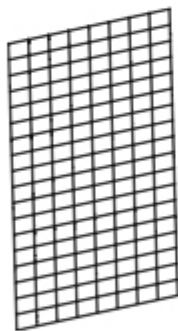

Upper Porch Panel  
041.1105  
x2

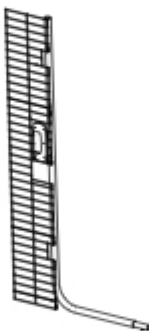

Door Frame Bottom  
Lock Side MK3  
041.0132  
x1

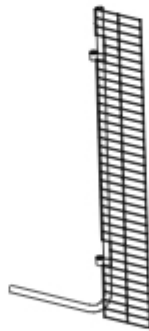

Door Frame Bottom  
Hinge Side MK3  
041.0130  
x1

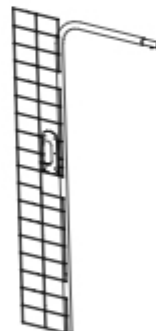

Door Frame Top  
Lock Side MK3  
041.0133  
x1

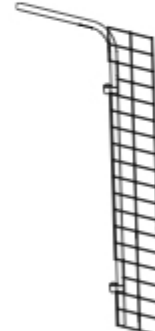

Door Frame Top  
Hinge Side MK3  
041.0131  
x1



Mk3 Lower Door  
041.0297  
x1



Mk3 Top Door  
041.0298  
x1

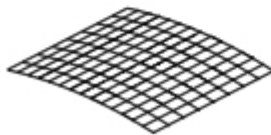

Porch Panel Roof  
041.1106  
x1

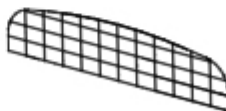

Porch Panel Gable  
041.1107  
x2

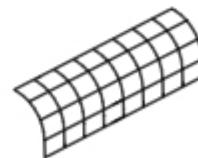

Porch Panel Infill  
041.1115  
x2



Porch Panel Skirt  
041.1108  
x2

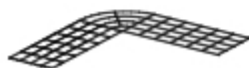

Run Panel Skirt Corner  
041.1003  
x2



Run Clip  
810.0135  
x76



Double Run Clip  
810.0001  
x9



Tube Clip  
810.0136  
x4

## 041.0099: Porch Fixings

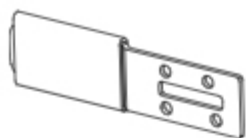

Door Catch with Sleeve  
041.0096  
x2



Door Catch Cap  
041.1118  
x6



Door Stop  
MK3  
041.1244  
x4



Bolt Assembly  
041.0024  
x2



Tube Connection Pin  
041.1043  
x2



Screw 3.5x12mm  
800.0002  
x36

### 2 x 041.0246: Hinge Fixings Pack



Hinge Cap  
041.1045  
x4



Hinge Pin  
041.1046  
x2

### 810.0138: Bagged Omlet Badge



Omlet Badge  
810.0137  
x2

## You will need...

DE Das brauchen Sie... - FR Vous aurez besoin de... - NL Wat u nodig heeft... - IT Avrai bisogno... - ES Necesitará... - SE Du behöver...  
DK Du skal bruge... - NO Du vil trenge... - PL Czego potrzebujesz...



**1****Steps 1 to 11 are the same for both orientations**

- DE Schritte 1 bis 11 sind gleich für beide Ausrichtungen
- FR Les étapes 1 à 11 sont les mêmes pour les deux orientations
- NL Stap 1 tot 11 zijn gelijk voor beide opstellingen
- IT I Punti da 1 a 11 sono gli stessi per entrambe le configurazioni
- ES Los pasos 1 a 11 son los mismo para ambas orientaciones.
- SE Steg 1 till 11 är samma för båda riktningar
- DK Trin 1 til 11 er de samme for begge retninger
- PL Kroki od 1 do 11 są takie same dla obu orientacji
- NO Trinn 1-11 er de samme for begge løsninger.

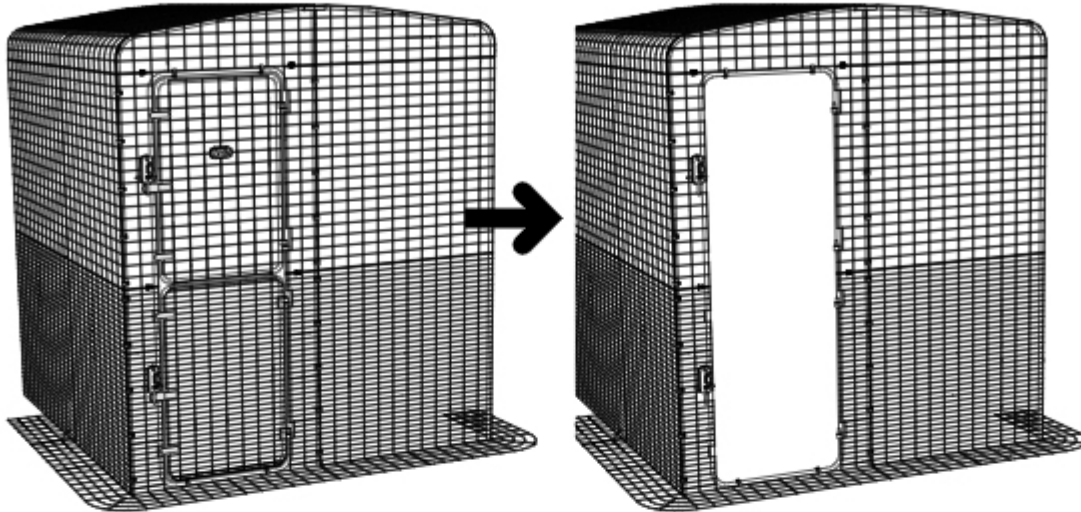
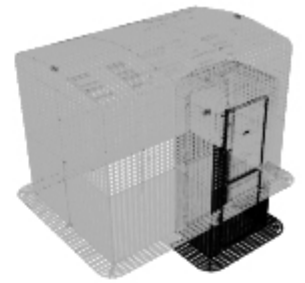
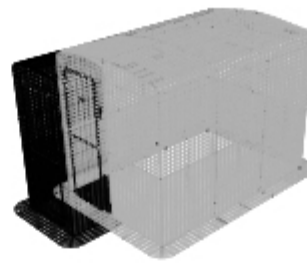
**Keep the Doors safe until Step 20**

- DE Legen Sie die Türen bis Schritt 20 beiseite
- FR Mettez les battants de côté pour l'étape 20
- NL Leg de deuren opzij tot stap 20
- IT Mettete le porte da parte fino al Punto 20
- ES Mantega las puertas seguras hasta el paso 20.
- SE Lågg undan dörrarna till Steg 20
- DK Læg dørene til side indtil trin 20
- PL Zachowaj Drzwi do kroku 20
- NO Legg dørene til side til trinn 20

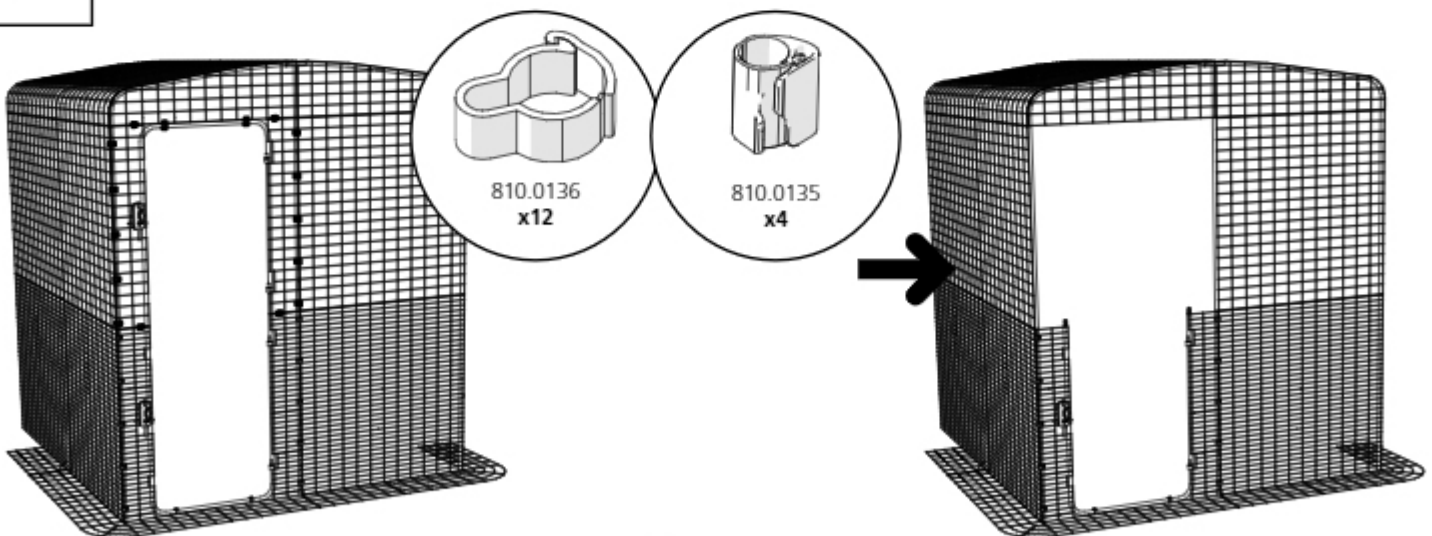
**2****Keep the Parts safe until Steps 4-5**

- DE Legen Sie die Teile bis Schritte 4 & 5 beiseite
- FR Mettez ces pièces de côté pour les étapes 4 et 5
- NL Leg de onderdelen opzij tot stap 4-5
- IT Mettere da parte fino ai Punti 4-5
- ES Guarde las piezas hasta los pasos 4-5.
- SE Lågg undan delarna till Steg 4-5
- DK Læg delene til side indtil trin 4-5
- PL Zachowaj części do kroków 4-5
- NO Legg delene til side til trinn 4-5

3

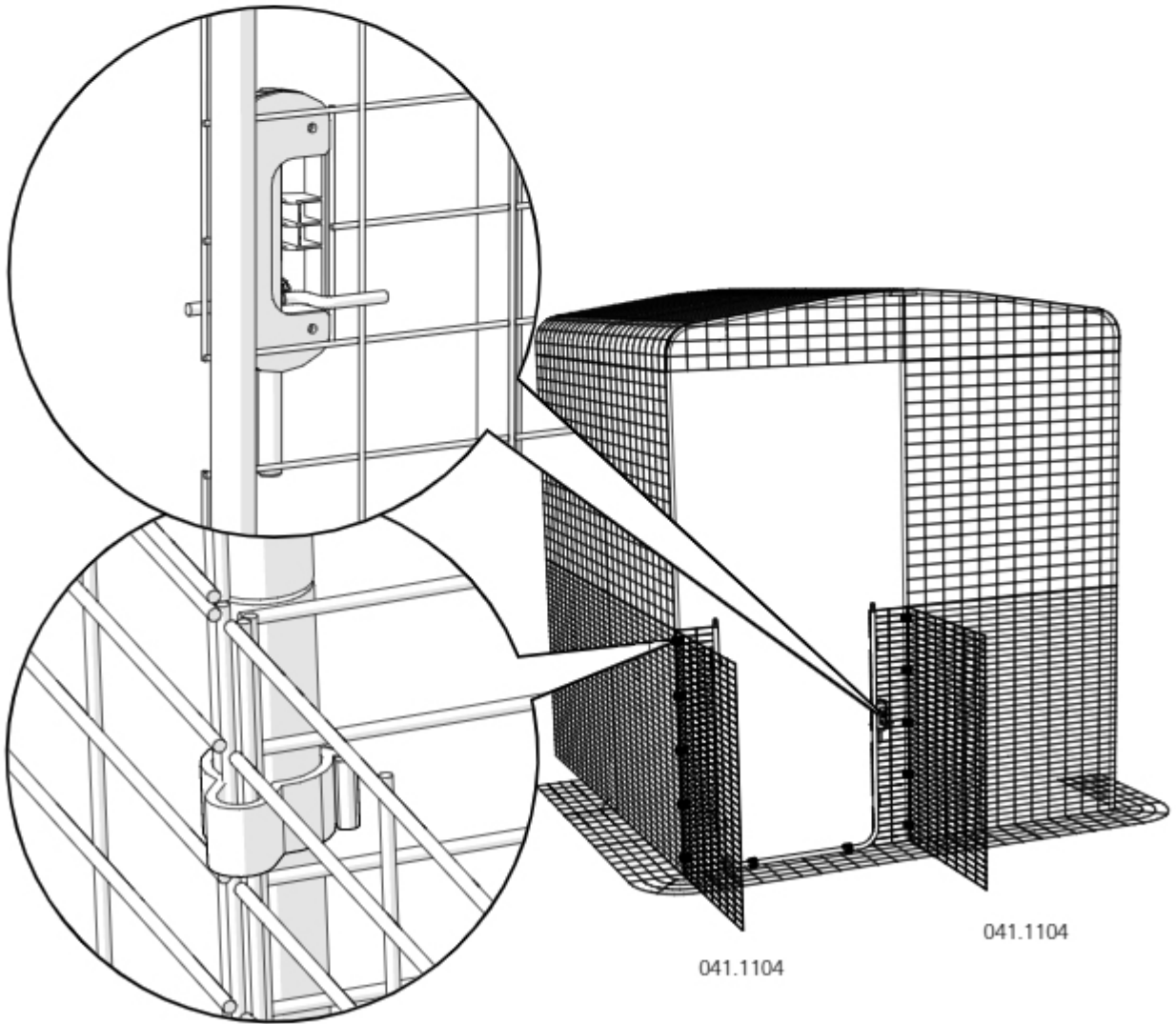
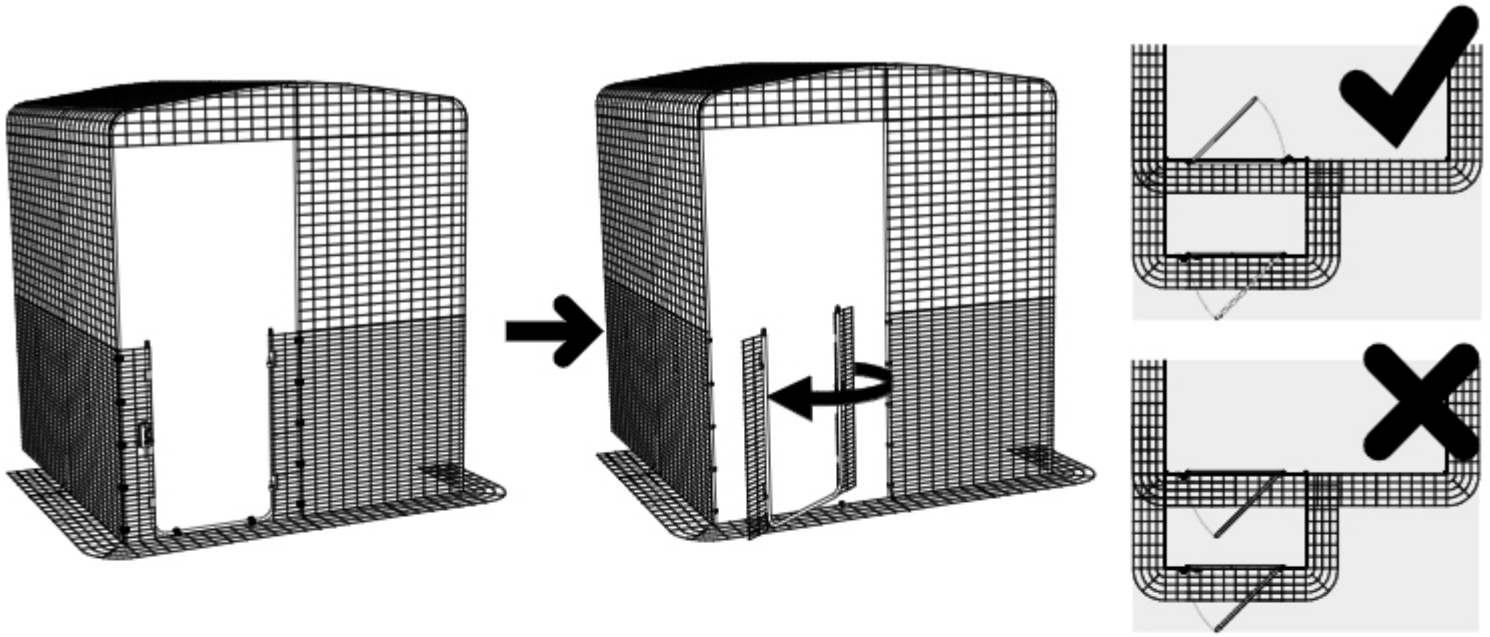

4

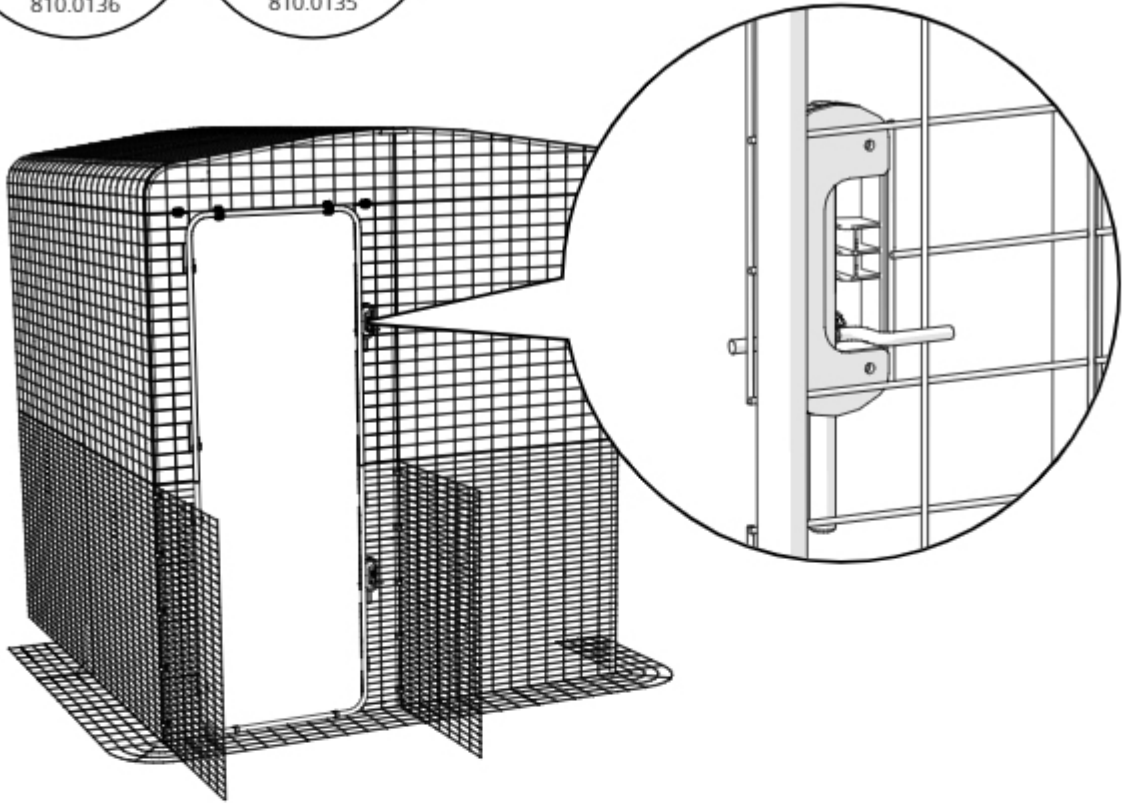
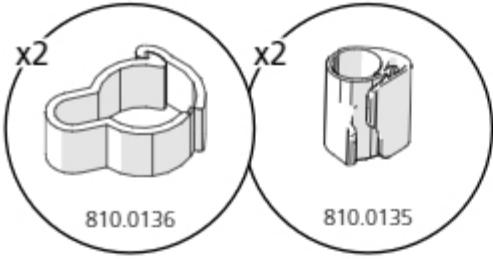

5

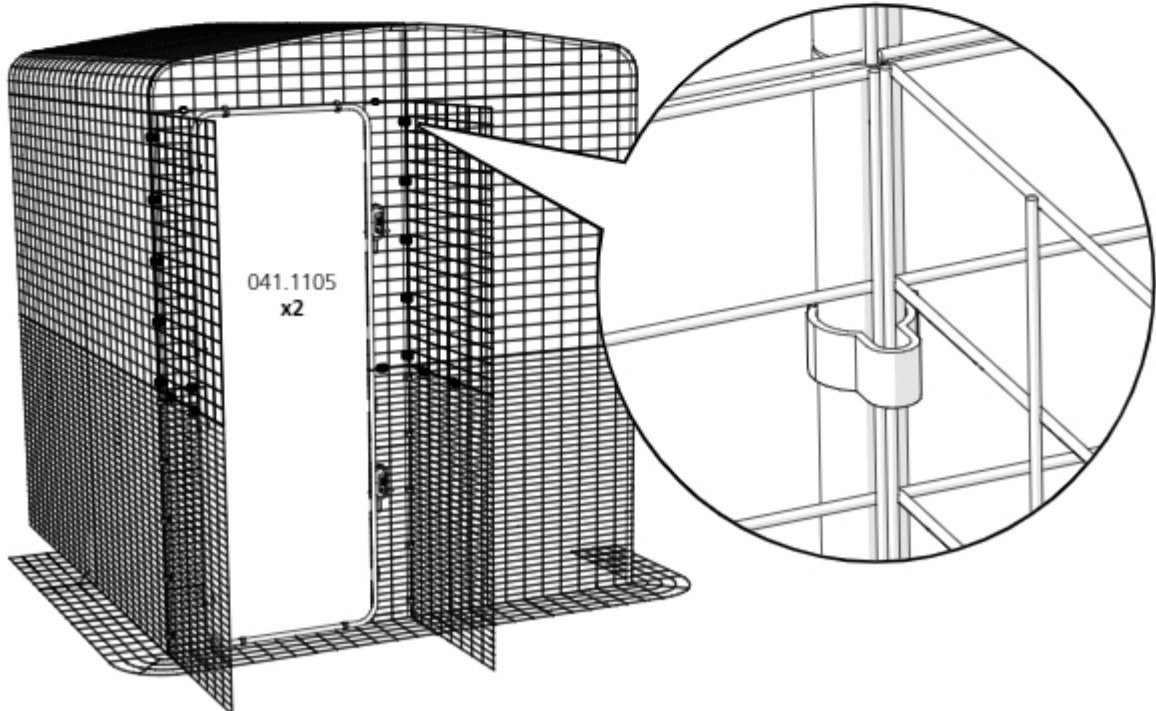
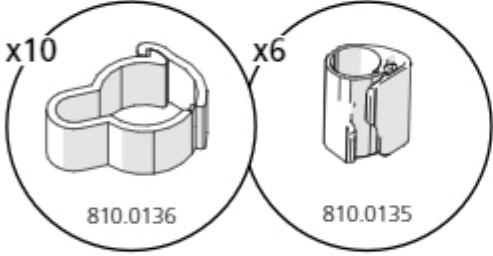



6

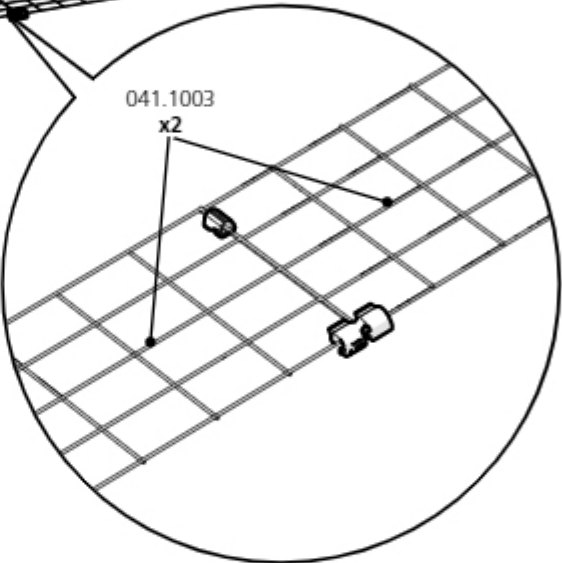
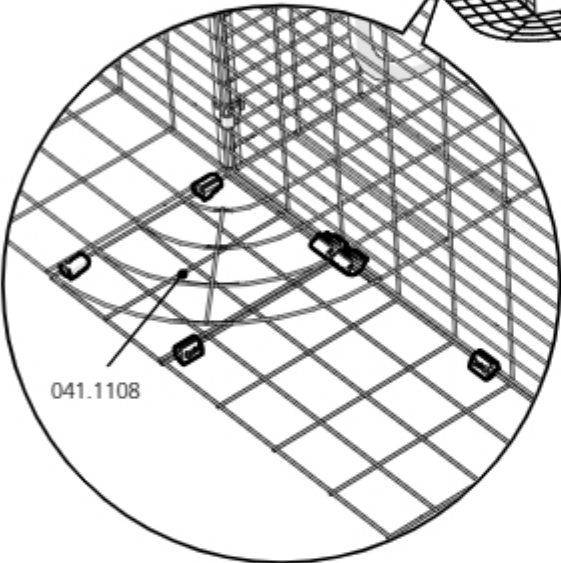
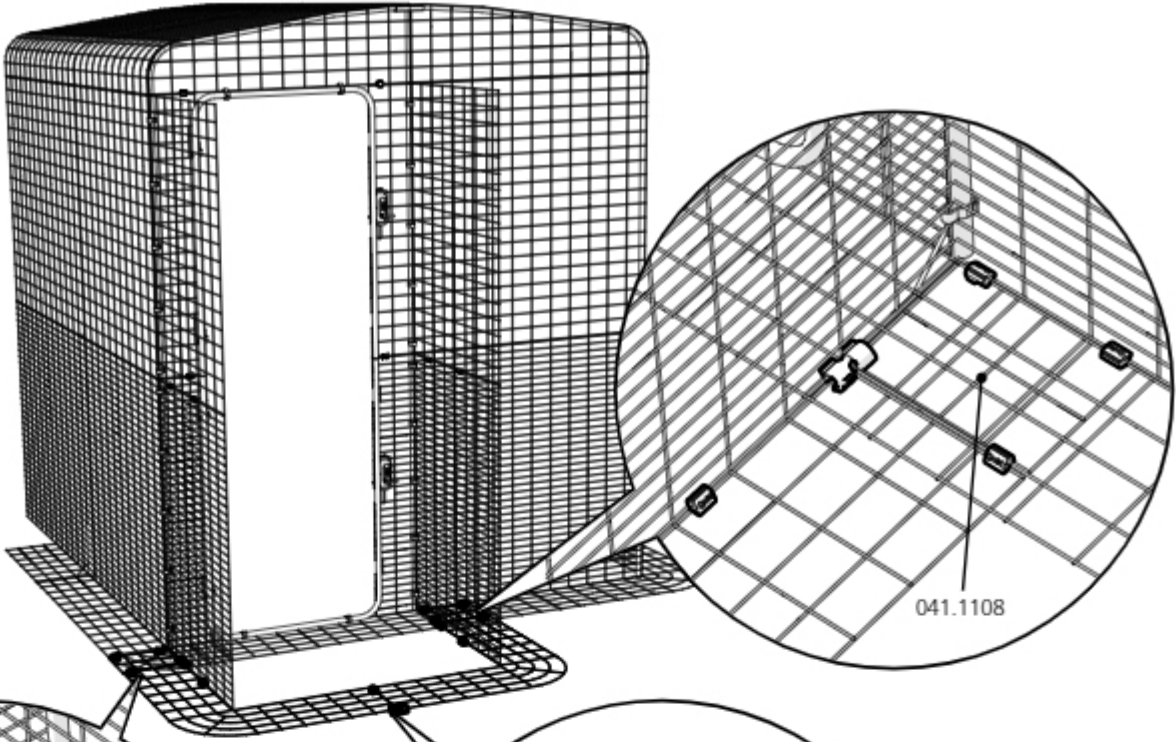
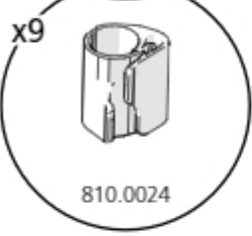
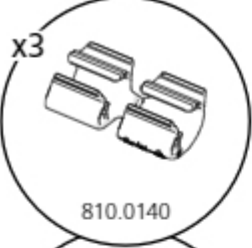

7

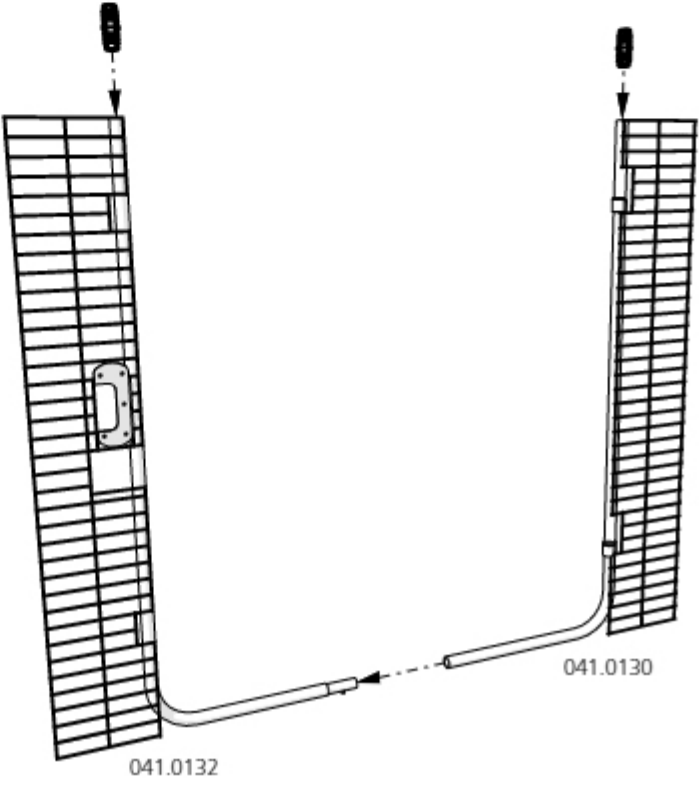

8

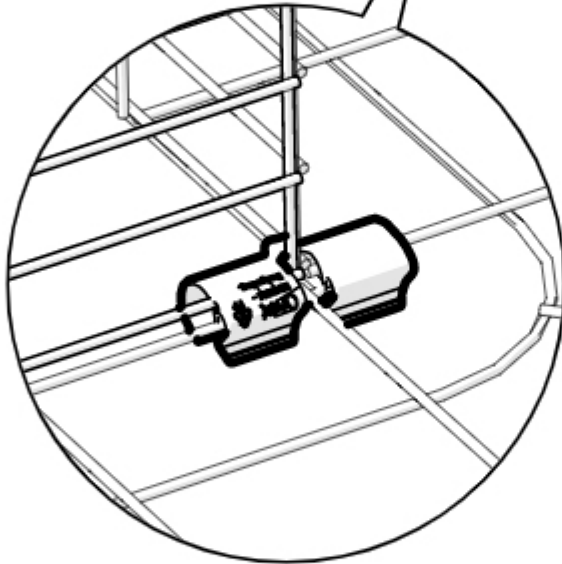
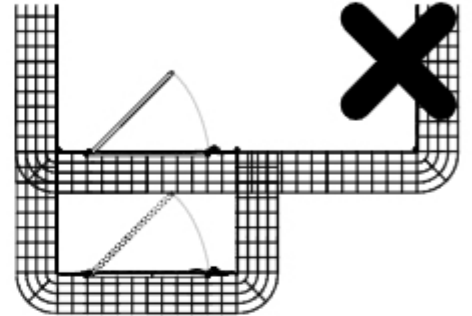
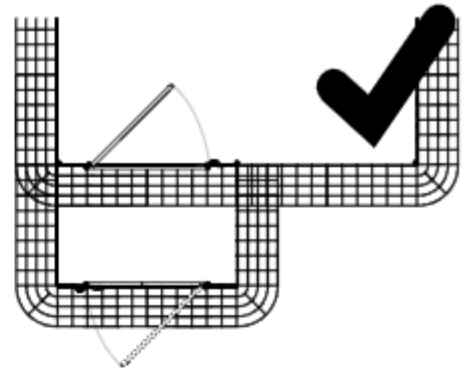
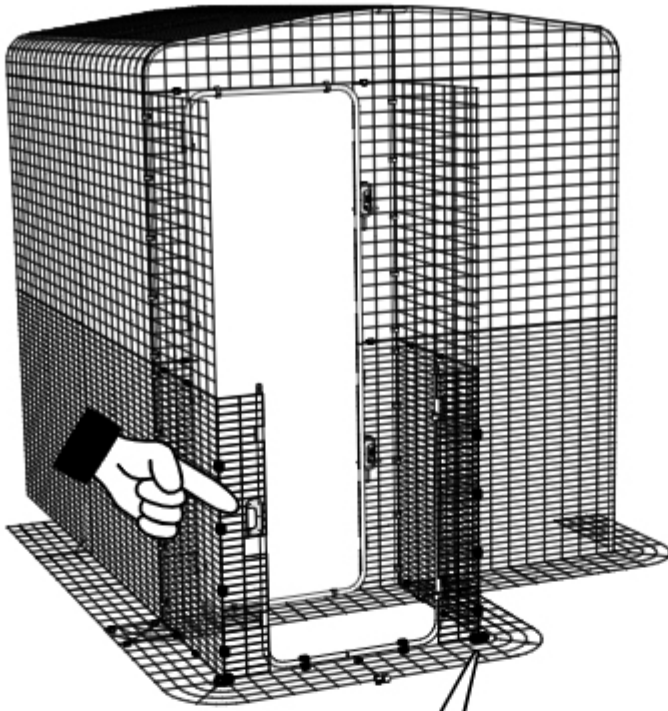
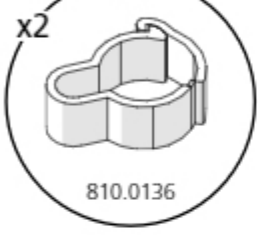
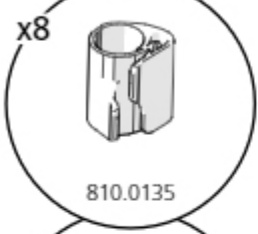
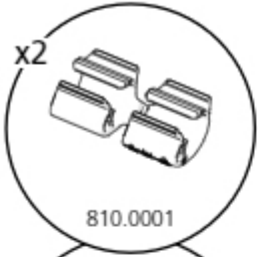

9

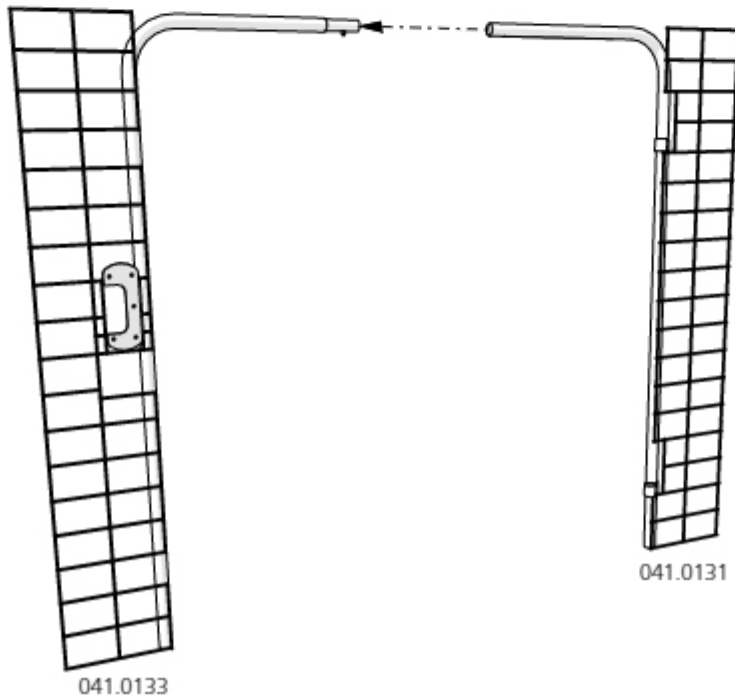

10

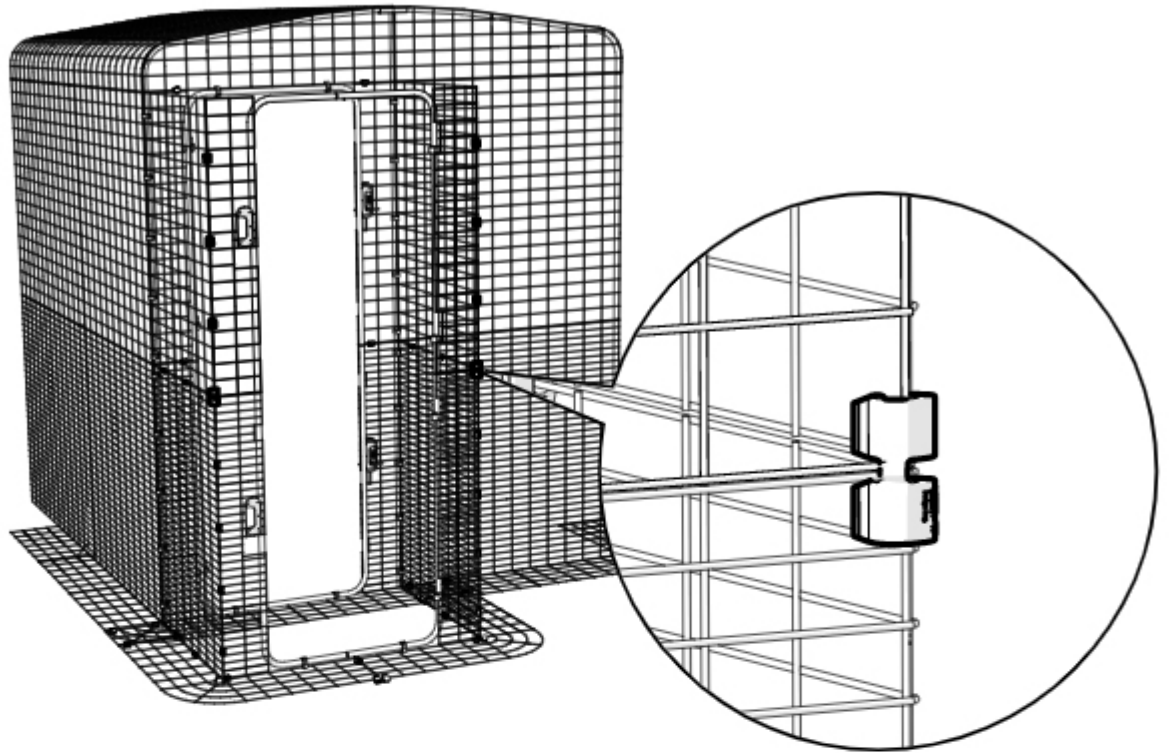
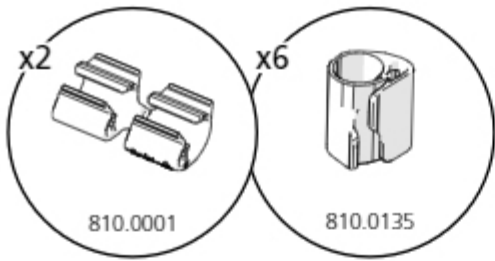

11

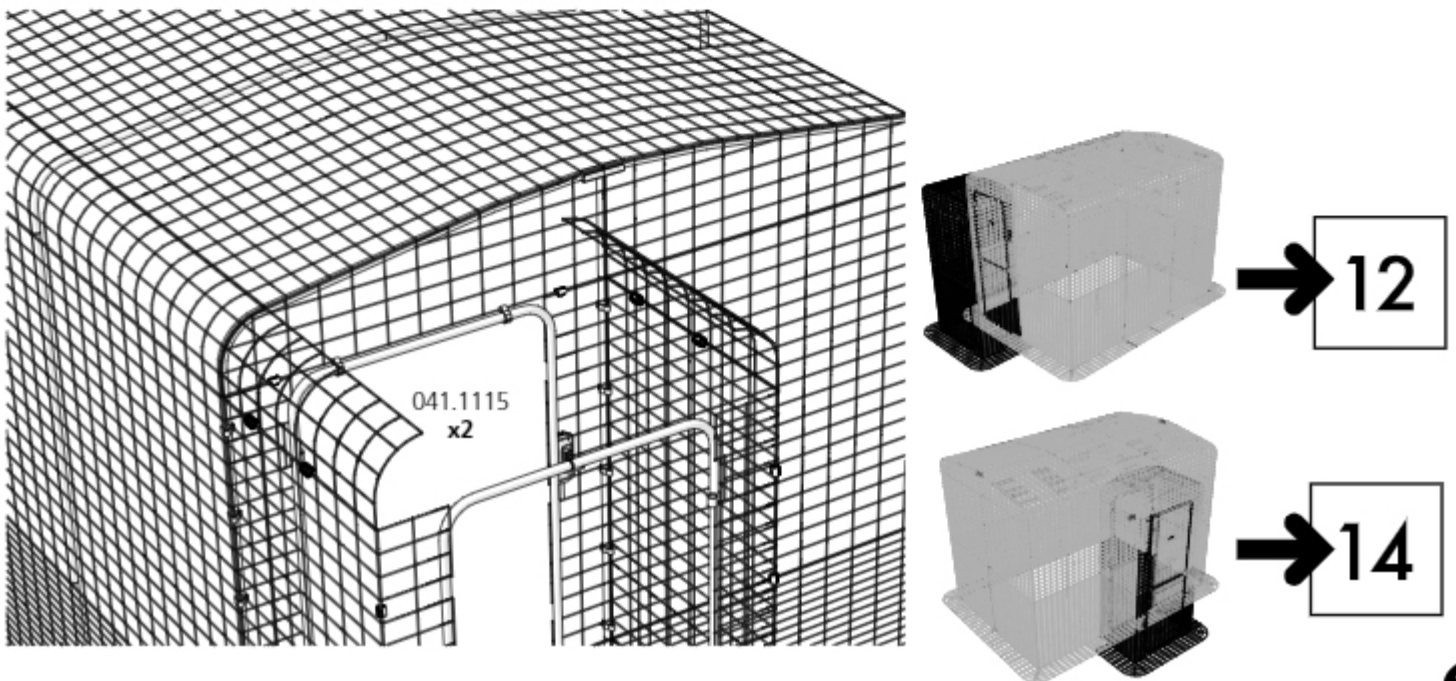
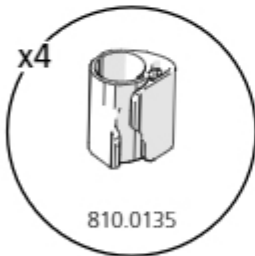

12

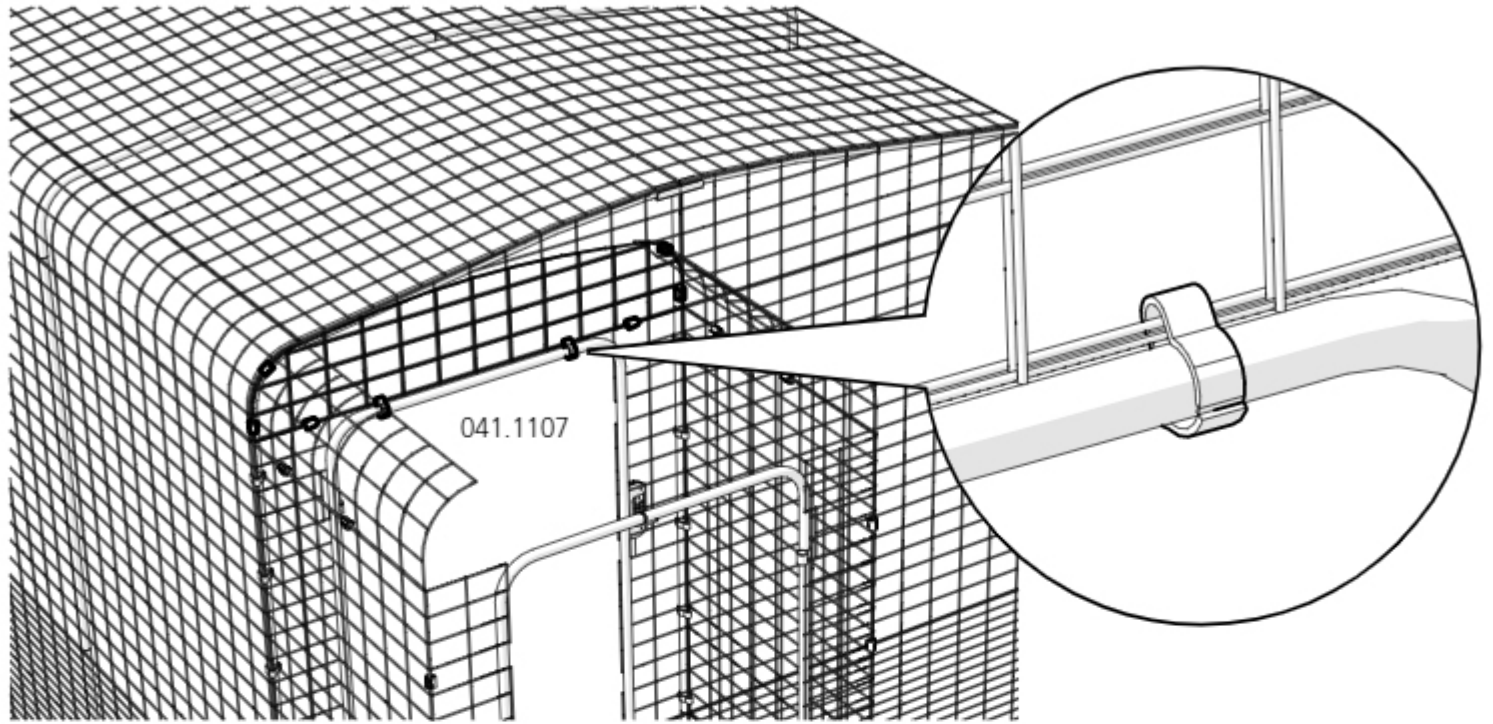
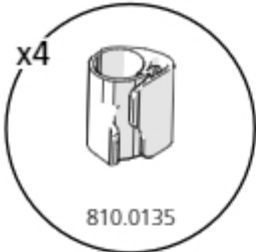

13

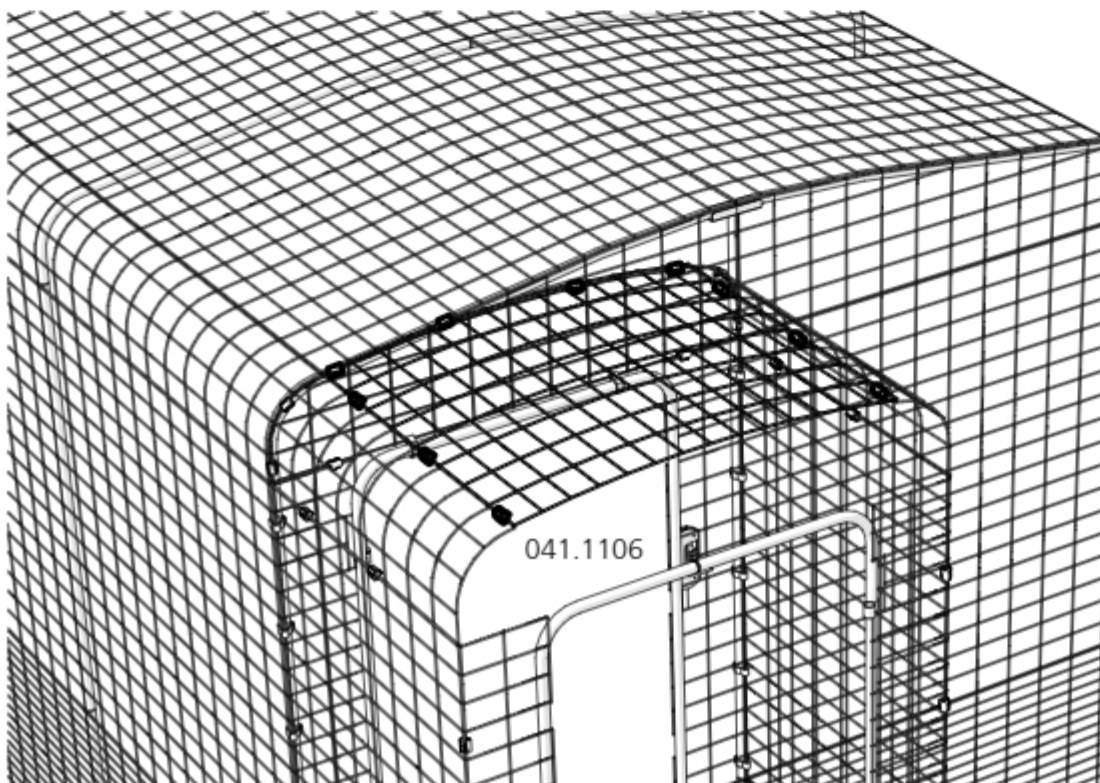
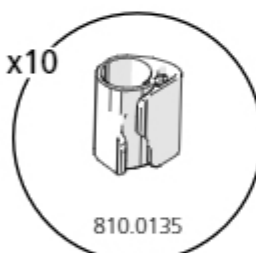

→ 16

14

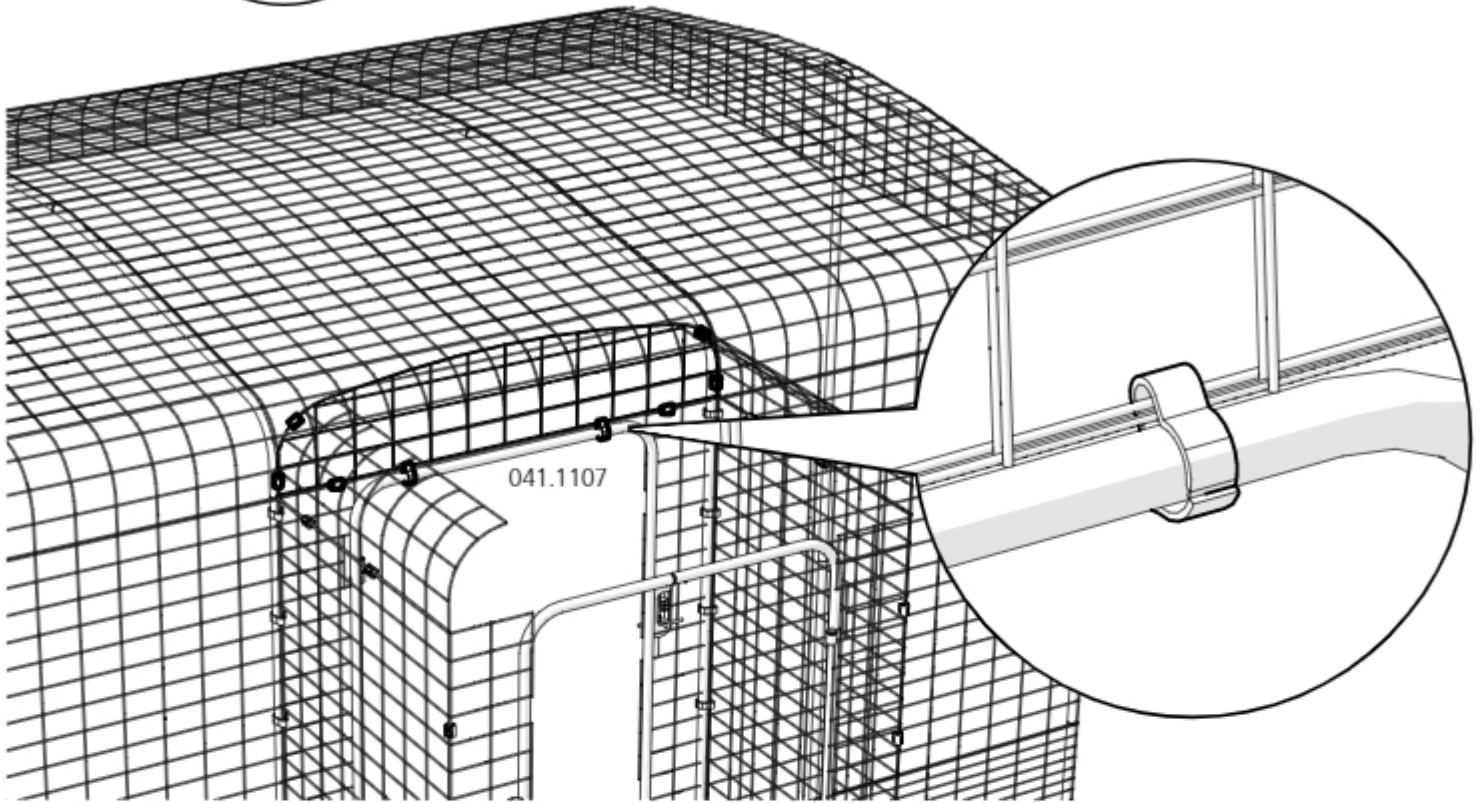

15

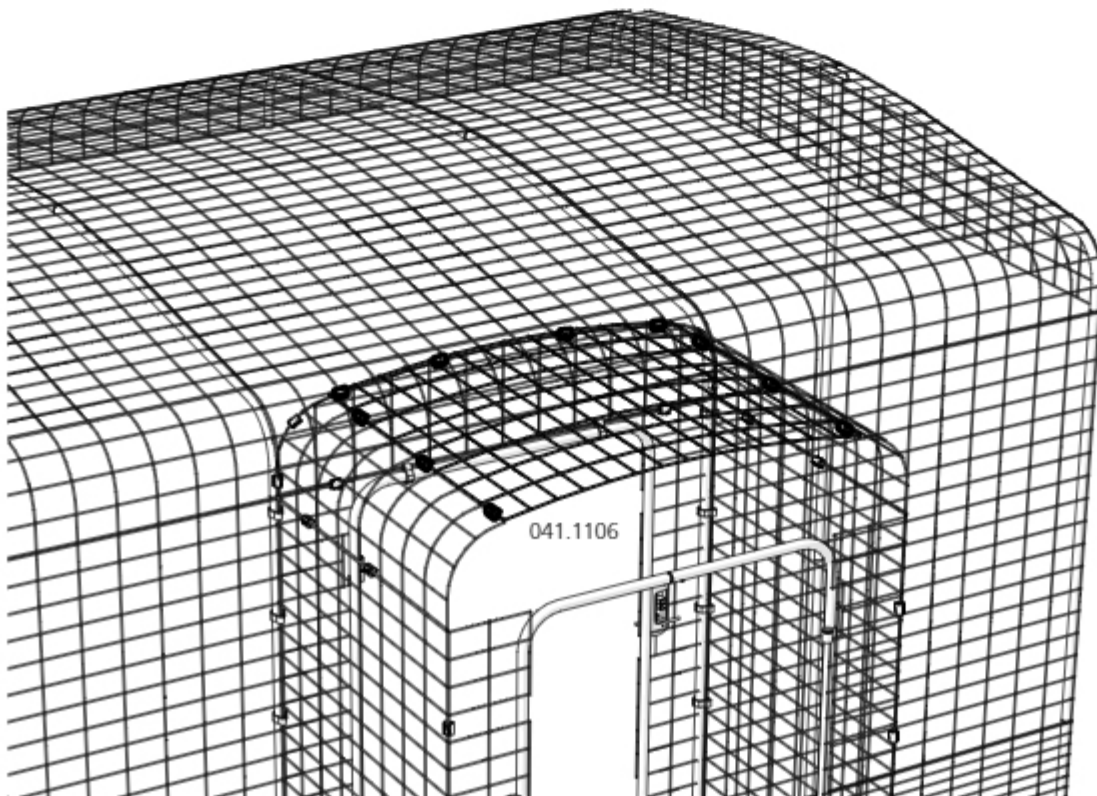
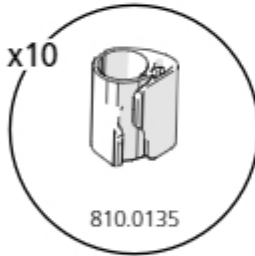

→ 16



16

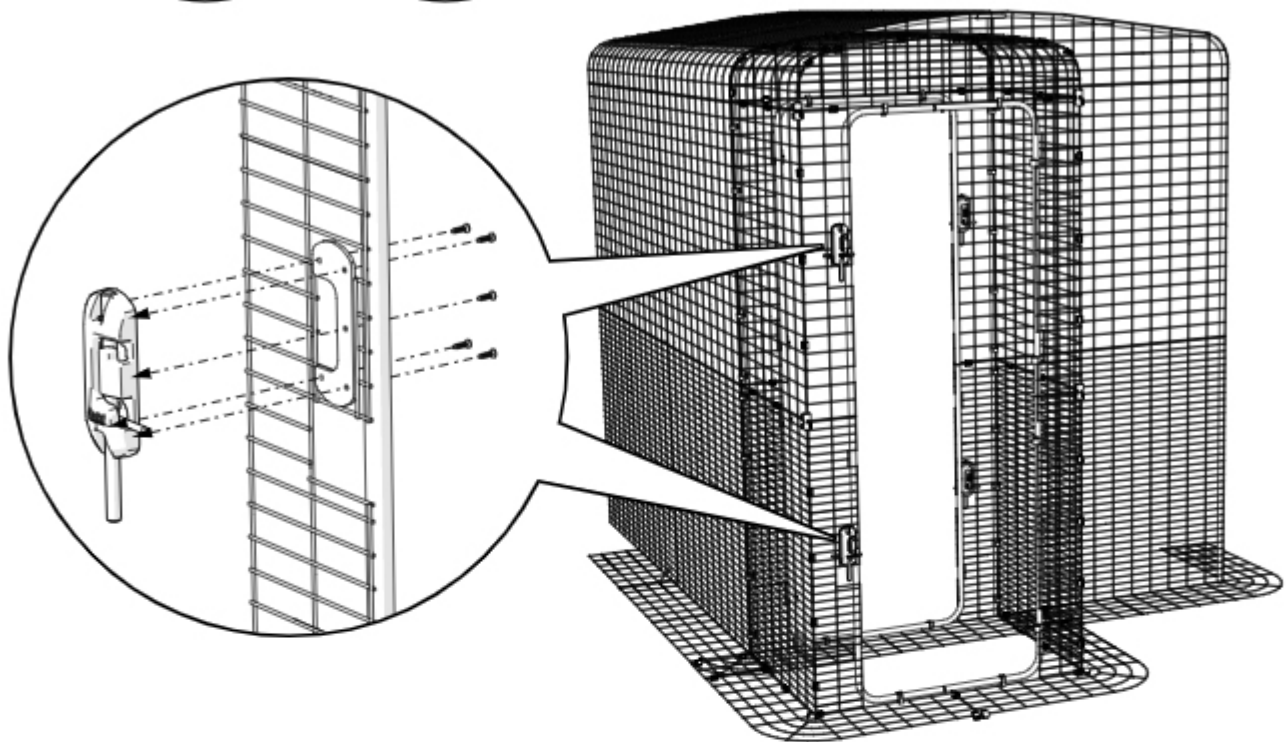
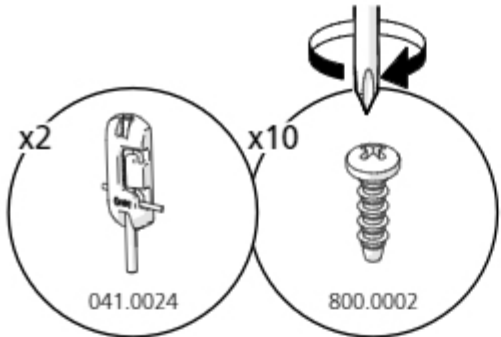

17

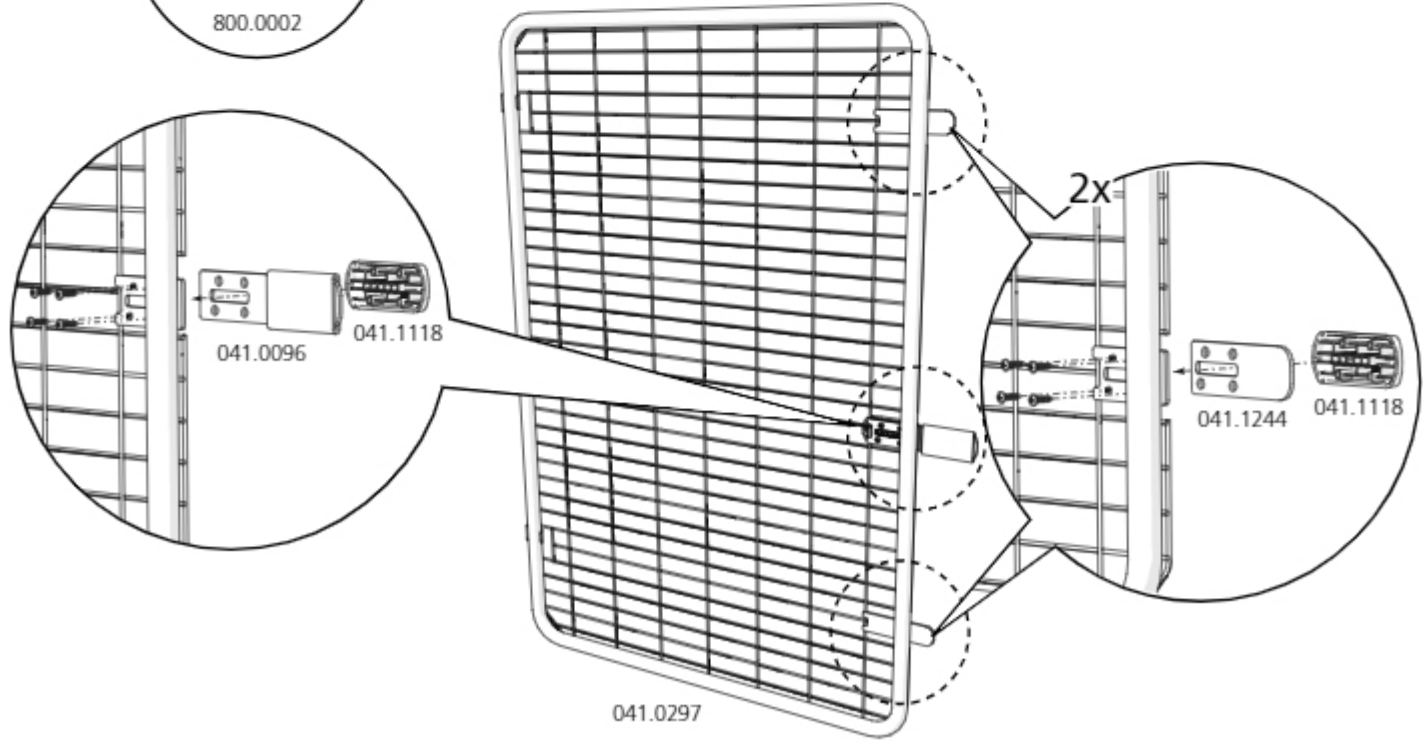
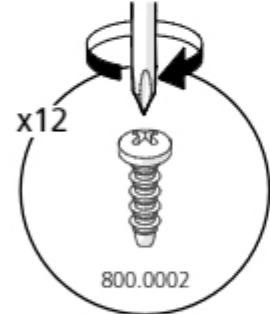

18

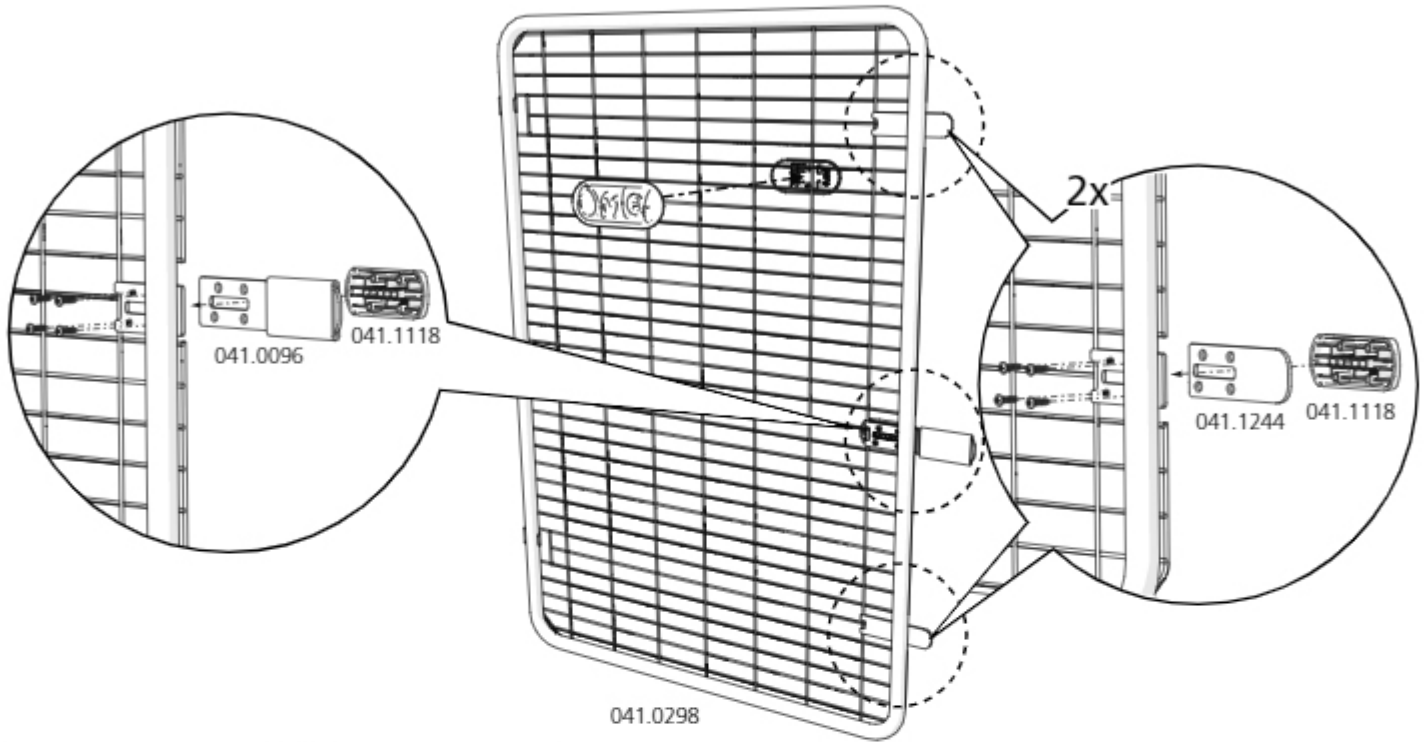
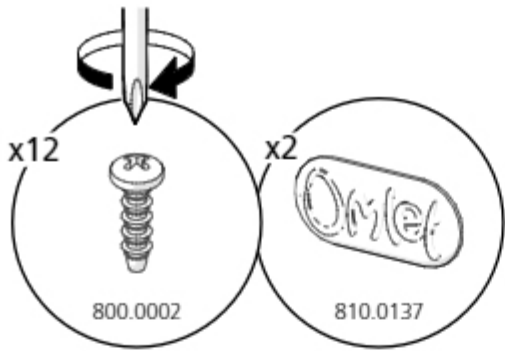

19

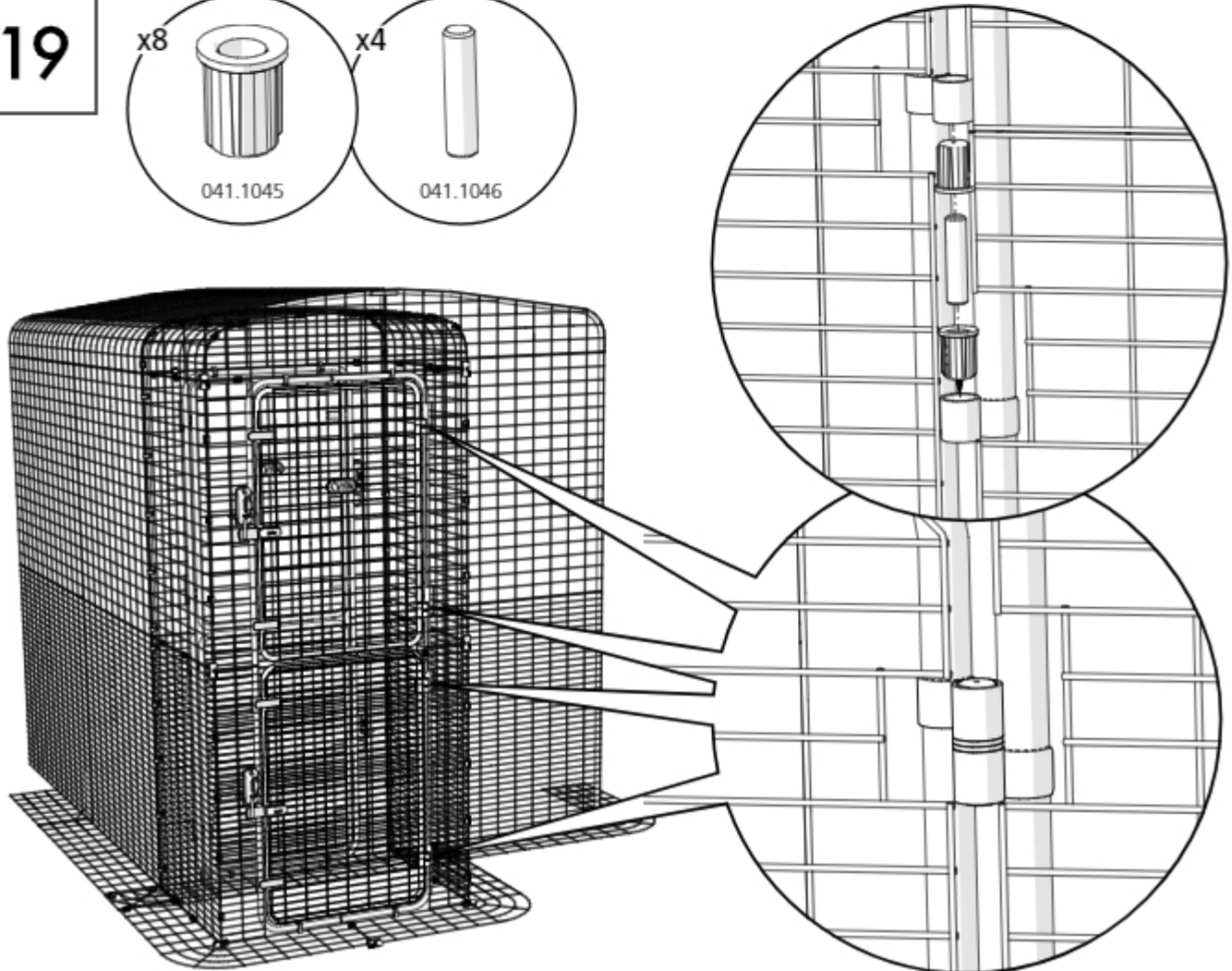
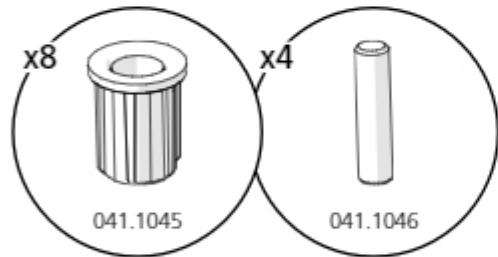

**Repeat step 19 to reattach the Inner Doors**

- DE Wiederholen Sie Schritt 19, um die Innentüren wieder zu befestigen
- FR Répétez l'étape 19 pour refixer les portes intérieures
- NL Herhaal stap 19 om de binnendeuren opnieuw te bevestigen
- IT Ripetere il punto 19 per ricollegare le Porte Interne
- ES Repita el paso 19 para volver a colocar las puertas interiores
- SE Repetera steg 19 för att fästa innerdörrarna igen
- DK Gentag trin 19 for at montere de indre døre igen
- NO Gjenta trinn 19 for å feste de indre dørene igjen
- PL Powtórz krok 19, aby ponownie założyć drzwi wewnętrzne

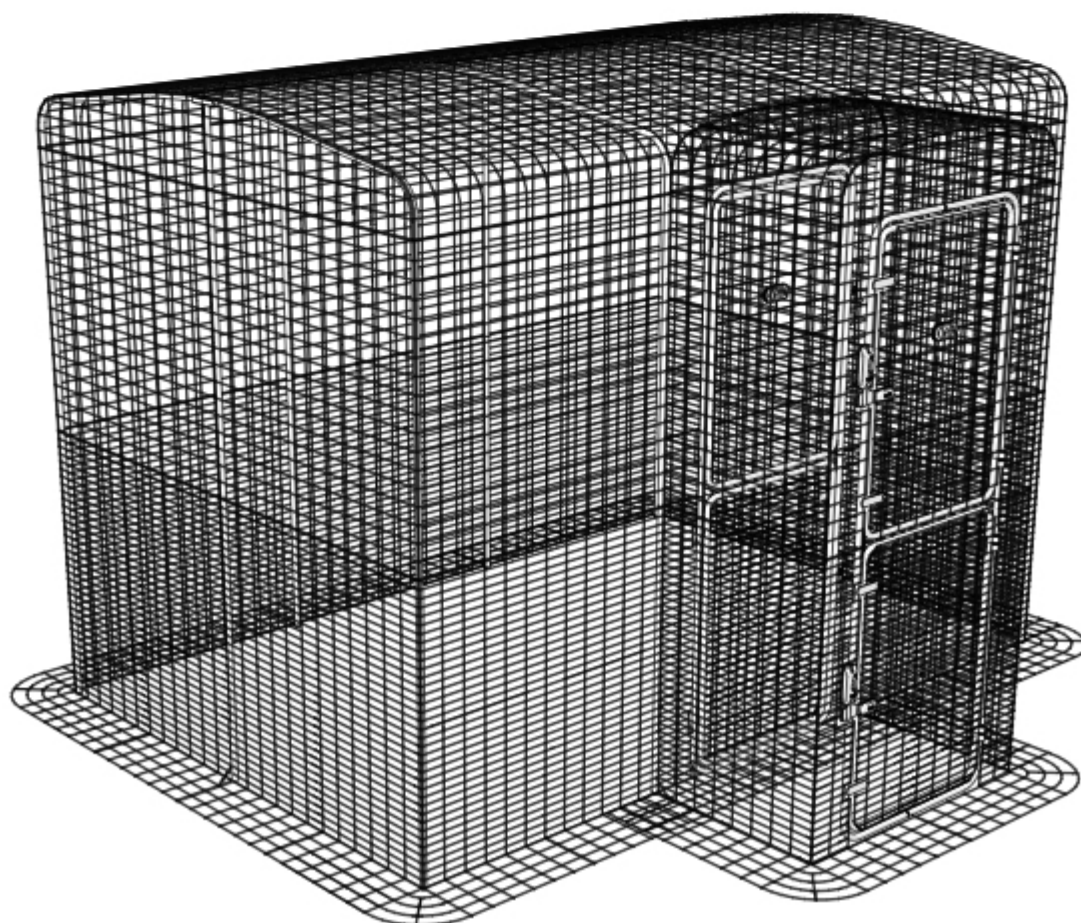
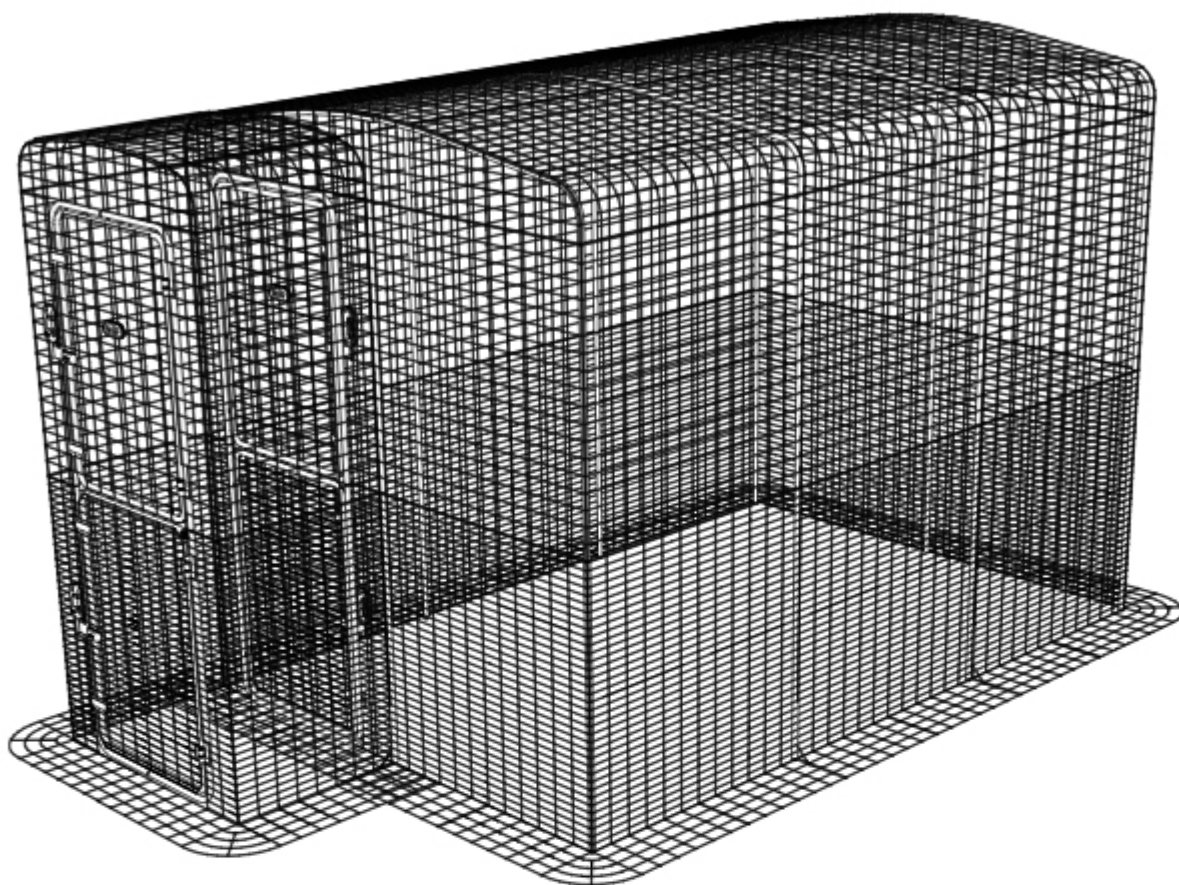



**DOs**

Make sure your pets always have access to fresh food and water.

Make sure the size of the holes in the mesh are appropriate for your pets.

Make sure the Outdoor Pet Run and Porch doors are always closed and locked when you're absent, so no predators can get in.

Supervise your children when they are using the Outdoor Pet Run and Porch.

Regularly check all round to make sure your Pet Run and Porch are secure.

Check the clips regularly. If any have been damaged or weakened, they should be replaced to keep the run secure. The run is designed to be used outdoors for years to come. However, we recommend that you check your run regularly for signs of corrosion especially if you live somewhere with extreme weather conditions or close to the sea. Corrosion will occur if the coating has been scratched or scraped for example. If you do see some, remove any loose rust and touch up with a weather resistant paint.

**DON'Ts**

Do not climb on the Outdoor Pet Run or its Porch. This is not only dangerous but can lead to the Run and Porch being damaged.

Do not set up the Outdoor Pet Run nor the Porch on uneven ground as this will make the Run less secure. It can also cause a tripping hazard.

Do not keep your pets in the Porch area. The Porch is designed as a security measure, not as a separate area to keep your pets. If you need to divide your existing Outdoor Pet Run into separate areas, please visit Omlet website and search for Outdoor Pet Run Partition.

**Gebote**

Stellen Sie sicher, dass Ihr Haustier immer Zugang zu frischem Wasser und Futter hat.

Stellen Sie sicher, dass die Gitterabstände für die Größe Ihres Haustieres geeignet sind.

Stellen Sie sicher, dass die Türen des Geheges und des Vorbaus immer geschlossen und verriegelt sind, wenn Sie nicht in der Nähe sind, damit Raubtiere nicht ins Gehege gelangen können.

Lassen Sie Kinder nur unter Beaufsichtigung das Gehege und den Vorbau verwenden.

Überprüfen Sie das Gehege und den Vorbau regelmäßig, um sicherzustellen, dass beide sicher sind.

Überprüfen Sie die Clips regelmäßig. Falls diese beschädigt oder geschwächt sind, sollten sie umgehend ausgetauscht werden. Das Gehege ist so konzipiert, dass es über viele Jahre hinweg im Freien verwendet werden kann. Wir empfehlen Ihnen jedoch, Ihr Gehege regelmäßig auf Anzeichen von Korrosion zu überprüfen, insbesondere wenn Sie an einem Ort mit extremen Wetterbedingungen oder in der Nähe der Küste wohnen. Korrosion tritt dann auf, wenn die Beschichtung z. B. zerkratzt oder abgeschabt wurde. Sollte dies der Fall sein, entfernen Sie jeglichen losen Rost und bessern Sie die Stelle mit wetterfestem Lack aus.

**Verbote**

Klettern Sie nicht auf das Gehege oder den Vorbau. Dies ist nicht nur gefährlich, sondern kann auch dazu führen, dass die Produkte beschädigt werden.

Stellen Sie das Gehege oder den Vorbau nicht auf unebenem Boden auf, da die Sicherheit dadurch nicht mehr geboten ist. Außerdem besteht dadurch Stolpergefahr.

Lassen Sie Ihre Haustiere nicht in den Vorbau. Dieser wurde als Sicherheitsvorkehrung und nicht als zusätzliche Freilauffläche entworfen. Falls Sie das Kleintiergehege in unterschiedliche Bereiche aufteilen möchten, besuchen Sie bitte den Omlet Shop und suchen nach "Outdoor Trennwand".

**À faire**

Veillez à ce que vos animaux aient toujours accès à de l'eau et de la nourriture.

Assurez-vous que les mailles de la grille soient d'une taille qui convienne à vos animaux.

Fermez bien les portes du porche et de l'enclos avec le verrou en votre absence pour qu'aucun prédateur ne puisse y pénétrer.

Surveillez vos poules pendant qu'elles sont dans l'enclos extérieur.

N'hésitez pas à faire le tour de l'enclos d'extérieur et du porche pour vous assurer qu'ils soient bien sécurisés.

Vérifiez régulièrement les attaches. Si l'une d'entre elles vous paraît endommagée ou usée, elles doivent toutes être remplacées pour que l'enclos reste correctement sécurisé. L'enclos est conçu pour être utilisé à l'extérieur pendant les années à venir. Toutefois, nous vous recommandons de vérifier régulièrement que celui-ci ne présente pas de signe de corrosion, notamment si vous vivez près de la mer ou dans une région où les conditions météorologiques peuvent être extrêmes. Si le revêtement a été rayé ou gratté, vous risquez notamment de voir apparaître des signes de corrosion. Dans ce cas, enlevez la rouille qui n'est pas encore incrustée et utilisez une peinture résistante aux intempéries pour faire les retouches.

**À ne pas faire**

Ne montez pas sur l'enclos ou sur le porche. Ceci est non seulement dangereux pour vous et vos animaux mais est également susceptible d'abîmer l'enclos ou le porche lui-même.

N'installez pas l'enclos ni le porche sur un terrain accidenté car cela diminue drastiquement leur sécurité. Vous risquez également de trébucher dessus.

Ne mettez pas vos animaux dans le porche. Celui-ci est conçu pour être un accessoire de sécurité et non pas un enclos séparé pour vos animaux. Si vous souhaitez diviser votre enclos en plusieurs parties, des séparateurs sont disponibles sur notre site internet [www.omlet.fr](http://www.omlet.fr)

## Do's

Zorg er altijd voor dat uw huisdieren toegang hebben tot vers water en voer.

Wees er zeker van dat de mazen in het gaas geschikt zijn voor uw huisdieren.

Zorg er altijd voor dat de deuren van de inloopen voor dieren en het portaal gesloten zijn wanneer u niet aanwezig bent. Dit om te voorkomen dat er roofdieren in de ren kunnen komen.

Houd toezicht op kinderen wanneer zij gebruik maken van de inloopen voor dieren en het portaal.

Controleer de inloopen en het portaal regelmatig om er zeker van te zijn dat deze veilig zijn.

Controleer de clips regelmatig. Indien er sprake is van schade of slijtage dienen alle clips te worden vervangen om de veiligheid van de ren te garanderen. De ren is ontworpen om jarenlang in de buitenlucht te worden gebruikt. Toch raden we aan om uw ren regelmatig te controleren op corrosie, zeker als u ergens woont waar de weersomstandigheden extreem kunnen zijn of als u in de buurt woont van de zee. Corrosie treedt op als de coating van de ren is beschadigd. Treft u roest aan, verwijder dan de losse roestdeeltjes en werk de beschadiging bij met een weerbestendige verf.

## Don'ts

Klim niet op de inloopen voor dieren of het portaal. Dit is niet alleen gevaarlijk maar het kan bovendien de ren en het portaal beschadigen.

Plaats de inloopen voor dieren en het portaal niet op een oneffen ondergrond. Dit maakt de ren minder betrouwbaar.

Sluit uw huisdieren niet op in het portaal. Het portaal is niet bedoeld als een afzonderlijke plek om uw huisdieren te houden. Als u op zoek bent naar een manier om uw huidige inloopen voor dieren in afzonderlijke ruimtes in te delen, ga dan naar onze website en zoek naar 'scheidingswand voor de inloopen'.

## Cosa fare

Accertatevi che i vostri animali abbiano sempre accesso a cibo e acqua fresca.

Prima dell'uso, accertatevi che le dimensioni dei pannelli a rete sia appropriata e sicura per i vostri animali.

Controllate sempre che le porte del vostro recinto Walk-In e del Portico siano chiuse, in modo da evitare che i vostri animali scappino o che predatori abbiano accesso all'interno.

Supervisionate sempre i bambini quando usano il recinto Walk-In e il Portico.

Controllate regolarmente che il prodotto sia in ottime condizioni, sicuro e funzioni come da manuale.

Controllate regolarmente le clip e sostituitele immediatamente se queste sono danneggiate o indebolite. Il recinto è progettato per essere utilizzato all'esterno negli anni a venire. In ogni caso raccomandiamo di verificare la recinzione regolarmente per controllare che non ci siano tracce di corrosione specialmente se vivete in aree con condizioni meteo estreme o vicino al mare. C'è corrosione se la rete è stata grattata o rigata ad esempio. Se la vedete, eliminate ogni traccia di ruggine e ritoccate con una vernice resistente per esterni.

## Cosa non fare

Non arrampicatevi al recinto Walk-In e al Portico. Non solo potrebbe essere pericoloso per voi, ma rischiate di danneggiare il prodotto in modo irreparabile.

Non assemblate il recinto Walk-In o il modulo Portico su una superficie o terreno irregolare: potrebbe compromettere la sicurezza del prodotto o diventare pericoloso per voi e i vostri animali.

Non tenete chiusi i vostri animali all'interno della zona Portico. Il modulo Portico è stato progettato per essere una ulteriore misura di sicurezza per i vostri animali, non un divisorio entro il quale rinchiuderli. Se vi servono divisori da utilizzare all'interno del recinto Walk-In, Omlet ve ne mette diversi a disposizione. Per ulteriori informazioni visitate il sito: [www.omlet.it](http://www.omlet.it)

## Se puede

Asegúrese de que sus mascotas tengan siempre acceso a comida y agua fresca.

Asegúrese de que el tamaño de los agujeros de la malla es adecuado para sus mascotas.

Asegúrese de que las puertas del corral y del porche siempre estén cerradas y bloqueadas cuando este ausente, para que no puedan entrar los depredadores.

Supervise a sus hijos cuando utilicen el recinto y el porche para mascotas al aire libre.

Compruebe periódicamente que el corral y el porche de su mascota son seguros.

Compruebe regularmente los clips. Si alguno se ha dañado o debilitado, debe ser sustituido para mantener el recinto seguro. El corral está diseñado para usarlo en el exterior durante años. Sin embargo, recomendamos que, de forma regular, compruebe si su corral tiene signos de corrosión, especialmente si vive en un sitio en el que las condiciones climáticas son extremas o cerca del mar. La corrosión ocurre si el revestimiento se ha arañado o raspado. Si encuentra corrosión, quite el óxido suelto y cubra la zona con pintura resistente al agua.

## No se puede

No se suba al corredor exterior para mascotas ni a su porche. Esto no sólo es peligroso, sino que puede dañar el corral y el porche.

No coloque el corral exterior para mascotas ni el porche en un terreno irregular, ya que esto hará que el corral sea menos seguro. También puede causar un peligro de tropiezo.

No deje a sus mascotas en el área del porche. El porche está diseñado como una medida de seguridad, no como un área separada para mantener a sus mascotas. Si necesita dividir su corral exterior en zonas separadas, visite el sitio web de Omlet y busque el separador de recinto de exterior.

## Gör

Se till att dina husdjur alltid har tillgång till färsk mat och vatten.

Se till att hålen i gallret är en bra storlek för dina husdjur.

Se till att dörrarna till gården och portalen alltid är stängda och låsta när du inte är där, så att ingen kan ta sig in eller ut.

Håll koll på dina barn när de använder gården och portalen.

Genomför regelbundna kontroller så att gården och portalen är säkra.

Kontrollera klämmorna regelbundet. Om de är försvagade eller söndriga måste de bytas ut för att hålla gården säker. Gården har designats för att användas utomhus under många år, men vi rekommenderar att du regelbundet kontrollerar att det inte finns några tecken på korrosion och rost. Detta är extra viktigt om du bor någonstans med extrema väderförhållanden eller nära havet. Du kan se korrosion och rost om beläggningen har skavts av eller skadats. Om du ser rost, borsta bort det som är löst och måla över med en vädertålig färg.

## Gör inte

Klättra inte på utomhusgården eller portalen. Det är inte bara farligt, utan kan också leda till skador på produkterna.

Ställ inte gården eller portalen på en ojämn yta eftersom det gör gården mindre säker.

Ha inte dina djur i portalen. Den är designad som en säkerhetsåtgärd, och inte en separat yta för dina husdjur. Om du vill dela upp din gård, vänligen besök Omlets hemsida och sök efter skiljeväggar.

## Gør

Sørg for, at dine kæledyr altid har adgang til frisk vand og foder.

Sørg for, at maskestørrelsen i nettet passer til dine kæledyr.

Sørg for, at dørene på både gården og indgangspartiet altid er lukkede og låst, når du ikke er til stede, så ingen rovdyr kan komme ind.

Hold øje med dine børn, når de bruger den udendørs gård og indgangspartiet.

Kontroller gården og indgangspartiet regelmæssigt for at tjekke, at de er sikre.

Kontroller klemmerne regelmæssigt. Hvis de er beskadiget eller svækket, skal de udskiftes for at holde gården sikker. Gården er designet til udendørs brug i mange år fremover. Dog anbefaler vi, at du tjekker din gård regelmæssigt for tegn på korrosion, særligt hvis du bor et sted hvor vejret kan være hårdt såsom tæt på havet. Korrosion forekommer hvis belægningen for eksempel bliver ridset eller skrabet. Hvis du opdager denne type skade, så fjern al løs rust og dæk området med en vejrbestandig maling.

## Gør ikke

Du må ikke klatre på den udendørs gård eller indgangspartiet. Dette er ikke alene farligt, men kan også føre til at disse bliver beskadiget.

Sæt ikke gården eller indgangspartiet op på et ujævnt underlag, da dette vil gøre gården mindre stabil og kan udgøre en faldrisiko.

Hold ikke dine kæledyr i indgangspartiet. Indgangspartiet er designet som en sikkerhedsforanstaltning, ikke til at holde dine kæledyr adskilt. Hvis du har brug for at opdele din eksisterende udendørs løbe-/hønsegård, kan du besøge Omlets hjemmeside og søge på "skillevæg".

## Gjør

Sørg for at kjæledyrene dine alltid har tilgang til friskt vann og mat.

Sørg for at maskestørrelsen i nettingen er egnet for dine kjæledyr.

Sørg for at dørene til luftegården og inngangspartiet alltid er lukket og låst når du ikke er tilstede, så ingen rovdyr kan komme seg inn.

Hold øye med dine barn når de bruker inngangspartiet og luftegården.

Kontroller inngangspartiet og luftegården jevnlig for å sjekke at de er trygge.

Kontroller klemmene jevnlig. Hvis noen er skadet eller skjøre, må de erstattes for å holde gården sikker. Luftegården er designet for å brukes utendørs i årene som kommer. Vi anbefaler imidlertid at du sjekker luftegården regelmessig for tegn på korrosjon, spesielt hvis du bor et sted med ekstreme værforhold eller nær sjøen. Korrosjon vil oppstå hvis belegget for eksempel har blitt klort opp eller skrapet. Hvis du ser noe, fjern eventuell løs rust og reparer med en værbestandig maling.

## Gjør ikke

Du må ikke klatre oppå inngangspartiet eller luftegården. Det er ikke bare farlig for deg, men du kan også skade gården.

Ikke sett luftegården eller inngangspartiet på ujevnt underlag, da det vil gjøre luftegården mindre sikker. Det kan også gjøre at noen snubler i den.

Ikke ha kjæledyrene dine i inngangspartiet. Inngangspartiet er en sikkerhetsmekanisme, og ikke et separat område å ha dyrene i. Hvis du har behov for å dele luftegården inn i separate seksjoner, vennligst besøk Omlets nettside og søk etter "skillevegg".

## Co robić

Upewnij się, że Twoje zwierzęta zawsze mają dostęp do świeżej karmy i wody.

Upewnij się, że rozmiar oczek w kratownicy jest odpowiedni dla Twoich zwierząt.

Upewnij się, że drzwi PrzedSIONka i drzwi Wybiegu Walk-In są zawsze zamknięte, gdy nie ma Ciebie w pobliżu, aby drapieżniki nie dostały się na wybieg.

Miej na oku swoje dzieci, gdy korzystają one z Wybiegu typu Walk-In i jego PrzedSIONka.

Regularnie sprawdzaj, czy czy Wybieg typu Walk-In i PrzedSIONek są bezpieczne.

Regularnie sprawdzaj klipy. Jeśli którekolwiek z nich zostało uszkodzone lub osłabione, należy je wymienić, aby zapewnić bezpieczeństwo. Wybieg przeznaczony jest do użytku na zewnątrz przez wiele lat. Zalecamy jednak regularne sprawdzanie wybiegu pod kątem oznak korozji, zwłaszcza jeśli mieszkasz w miejscu gdzie występują trudne warunki pogodowe lub blisko morza. Korozja wystąpi, jeśli powłoka zostanie na przykład zarysowana lub zadrapana. Jeśli zobaczysz pierwsze oznaki korozji, usuń luźną rdzę i zamaluj naruszone miejsce farbą odporną na warunki atmosferyczne.

## Czego nie robić

Nie wspinasz się na Wybieg Walk-In ani na jego PrzedSIONek. Jest to nie tylko niebezpieczne, ale może prowadzić do zniszczenia Wybiegu i PrzedSIONka.

Nie instaluj Wybiegu Walk-In ani PrzedSIONka na nierównej powierzchni, ponieważ to zmniejsza bezpieczeństwo Wybiegu oraz może stwarzać ryzyko potknięcia się o którąś z części.

Nie trzymaj swoich zwierząt w PrzedSIONku. PrzedSIONek został zaprojektowany jako dodatkowy środek bezpieczeństwa a nie osobne pomieszczenie dla zwierząt. Jeśli potrzebujesz trzymać swoje zwierzęta w osobnych pomieszczeniach na Wybiegu Walk-In, odwiedź naszą stronę i zwróć uwagę na Ściankę Działową Omlet do Wybiegu Walk-In.

# Omlet®



Please Reuse,  
Compost,  
Recycle.

Copyright Omlet Ltd. 2022  
Design Registered, Patent Pending  
Omlet is a Registered Trademark of Hebe Studio Ltd.

820.1673\_Outdoor Pet Run Porch Instruction Manual\_25/07/2022