

Omlet®

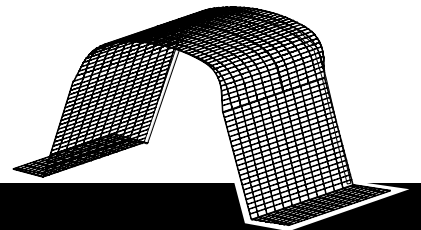

eglu®
go coop®
extension

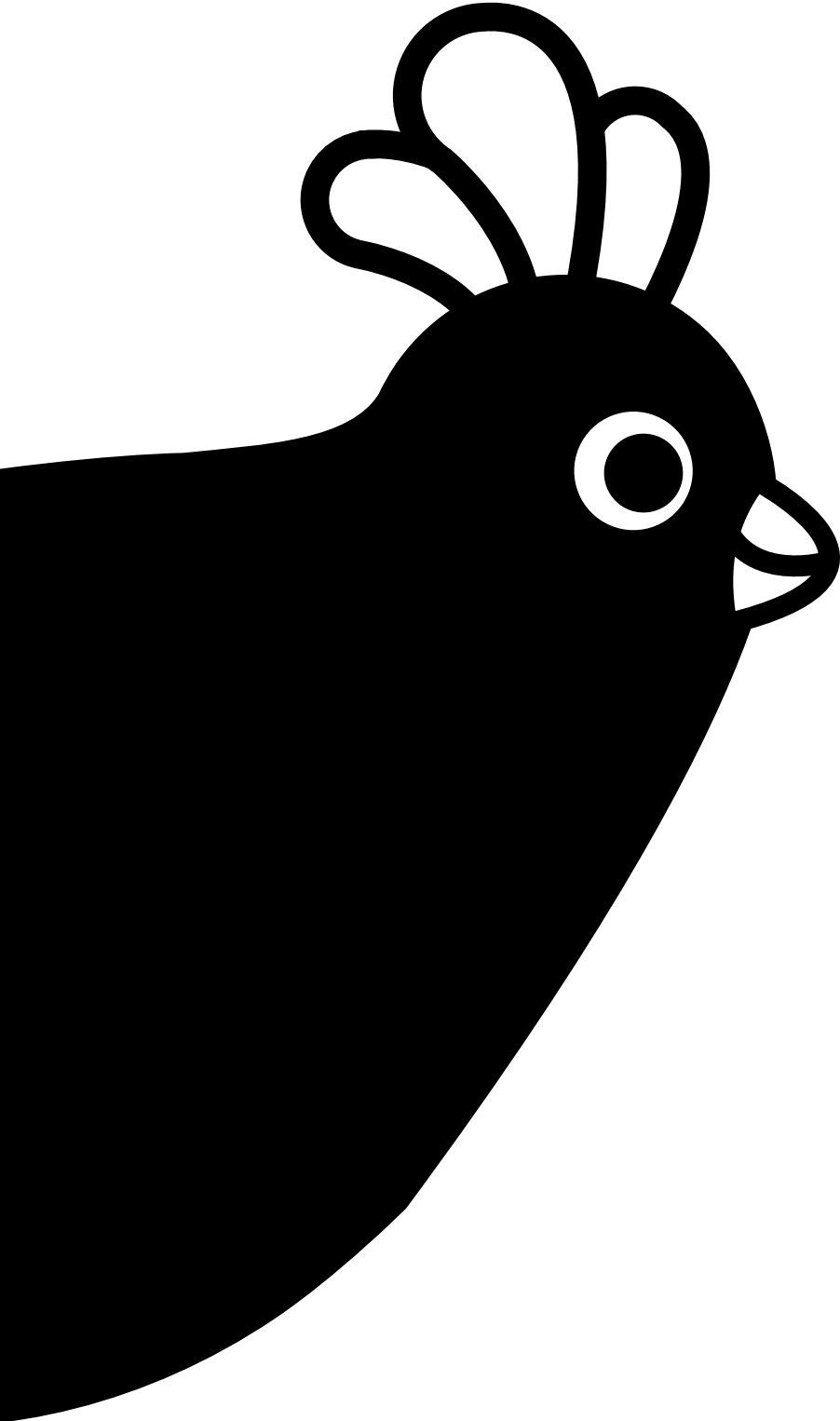

Watch the 'How to Build' video now
www.omlet.co.uk/how_to_build

Sehen Sie sich jetzt das 'Wie baut man?' Video an
Regardez maintenant le tutoriel d'assemblage
Bekijk nu de instructievideo
Guarda adesso il video di montaggio
Puedes ver el video de montaje ahora
Titta på instruktionsvideon nu
Se instruktionsvideoen nu
Se instruksjonsvideoen nå
Obejrzyj teraz film instruktażowy



United Kingdom	01295 500900	hello@omlet.co.uk	www.omlet.co.uk
United States	646-434-1104	info@omlet.us	www.omlet.us
Australia	02 8103 4124	info@omlet.com.au	www.omlet.com.au
Ireland	01 513 7973	hello@omlet.co.uk	www.omlet.ie
Deutschland	0451 8118 9058	hallo@omlet.de	www.omlet.de
Austria	0720 115240	hallo@omlet.de	www.omlet.de
France	04 11 92 12 80	info@omlet.fr	www.omlet.fr
Nederland	085 888 3571	vragen@omlet.nl	www.omlet.nl
Belgium FR	02 808 85 07	info@omlet.fr	www.omlet.fr
Belgium NL	09 298 04 69	vragen@omlet.nl	www.omlet.nl
Switzerland DE	022 518 24 59	hallo@omlet.de	www.omlet.de
Switzerland FR	021 588 14 88	info@omlet.fr	www.omlet.fr
Italia	0294 752010	info@omlet.it	www.omlet.it
España	0932 201 199	info@omlet.es	www.omlet.es
Sverige	084468 6558	hej@omlet.se	www.omlet.se
Danmark	89 87 06 83	info@omlet.dk	www.omlet.dk
Norge	08 4468 6558	hei@omlet.no	www.omlet.no
Polska	22 307 01 69	czesc@omlet.com.pl	www.omlet.com.pl

Assembling your Eglu Go

DE Ihren Eglu Go zusammenbauen · FR Assemblez votre Eglu Go · NL Uw Eglu Go in elkaar zetten · IT Assemblare il vostro Eglu Go
 ES Monta tu Eglu Go · SE Montera din Eglu Go · DK Montering af Eglu Go · NO Montering av Eglu Go · PL Montaż Eglu Go

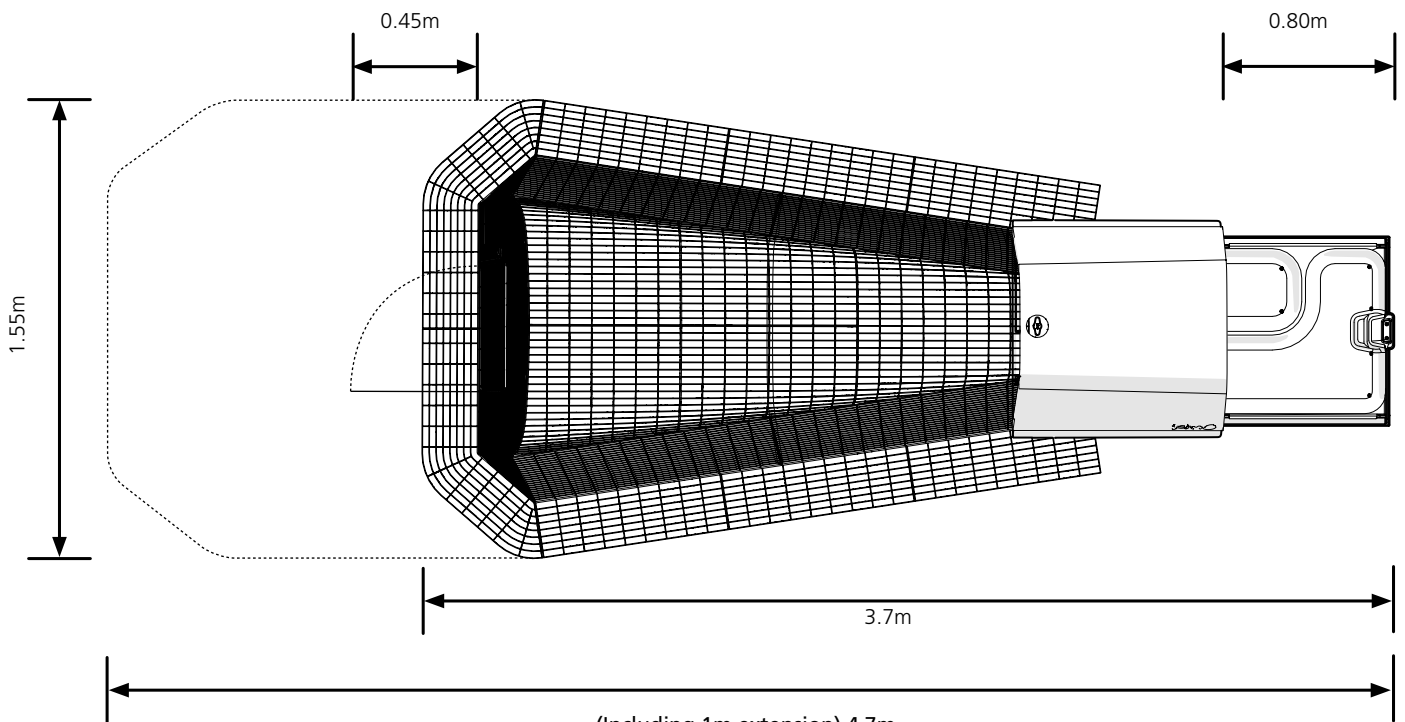
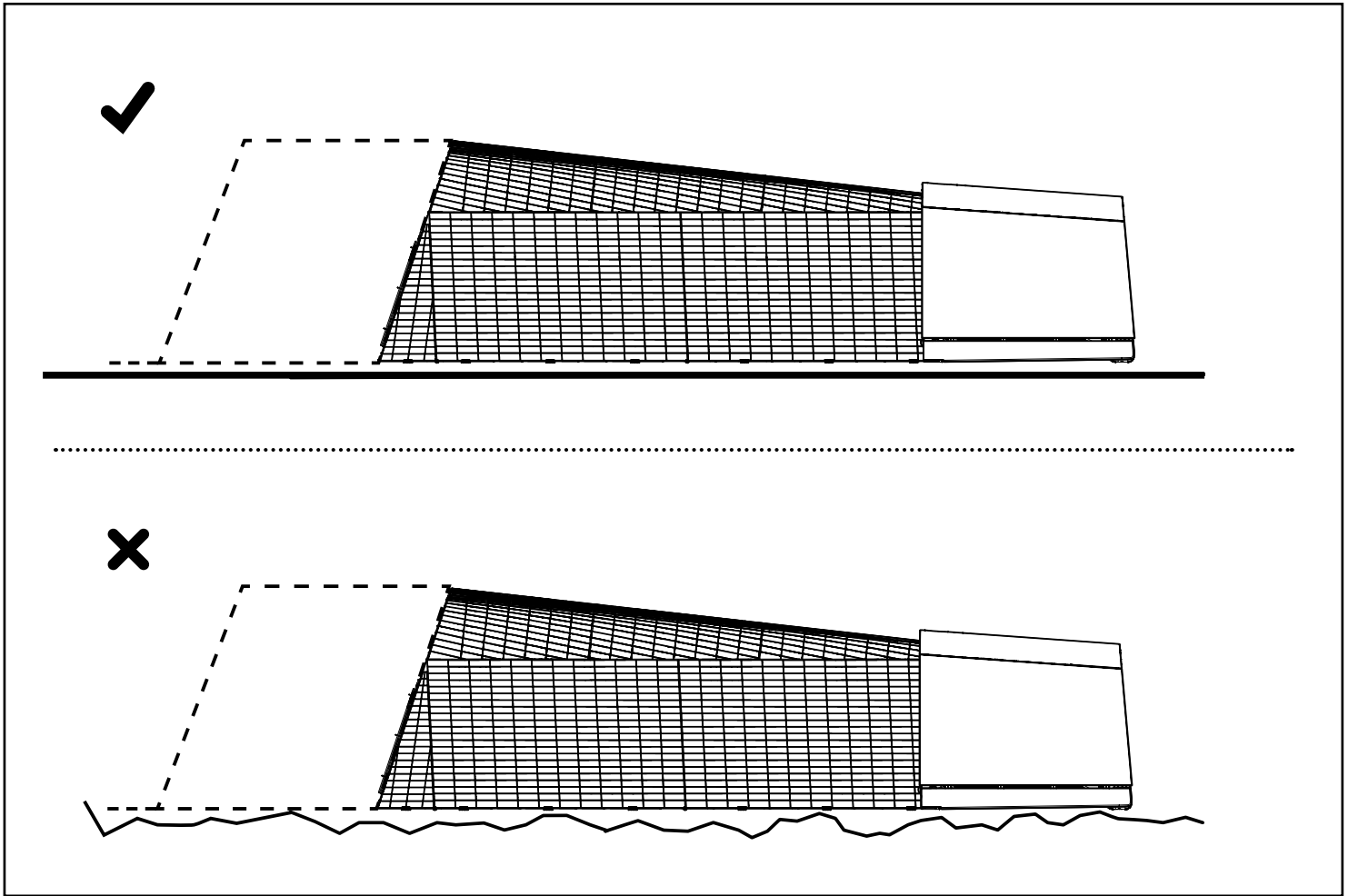

(Including 1m extension) 4.7m

- DE (Inklusive 1m Erweiterung) 4.7m · FR (Incluant l'extension d'un mètre) 4.7m
- NL (Inclusief 1m extensie) 4.7m · IT (Inclusa Estensione di 1m) 4.7m
- ES (Incluido 1m de extensión) 4.7m · SE (Inklusive 1m lång förlängningssats) 4,7m
- DK (Inklusive 1m forlængelse) 4,7m · NO (Inkludert 1m langt forlængelsessett) 4,7m
- PL (łącznie z 1 m przedłużeniem) 4,7 m

What you have received

DE Das haben Sie erhalten · FR Ce que vous avez reçu · NL Wat u heeft ontvangen · IT Cosa hai ricevuto · ES Qué ha recibido
SE Vad du har fått · DK Du har modtaget · NO Hva du har mottatt · PL Co otrzymałaś/eś

005.0262: Eglu Go Run Extension Box

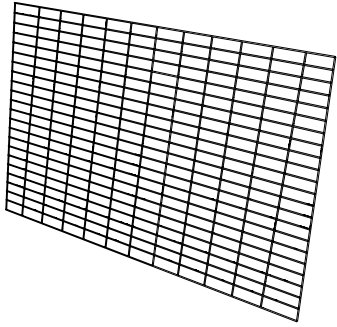

Extension Side Panel
005.1064
x2

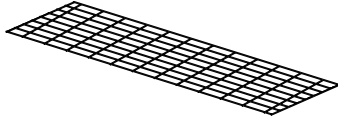

Skirt Side Panel
005.1063
x2

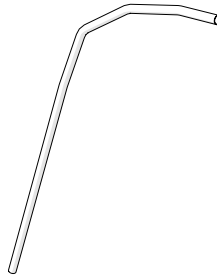

Extension Frame Tube Female
005.1076
x1

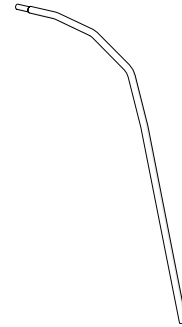

Extension Frame Tube Male
005.1075
x1

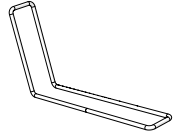

Skirt Supports
002.1020
x2

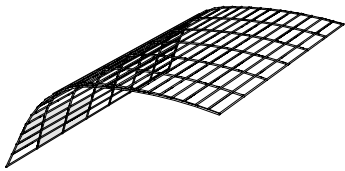

Extension Top Front Right
005.1071
x1

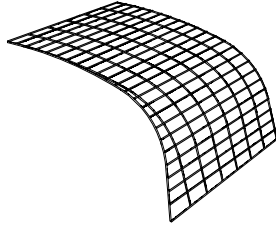

Extension Top Front Left
005.1072
x1

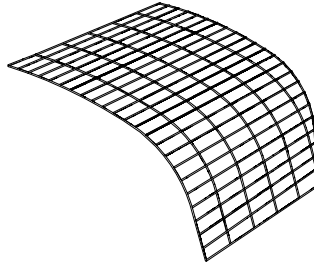

Extension Top Rear Left
005.1070
x1

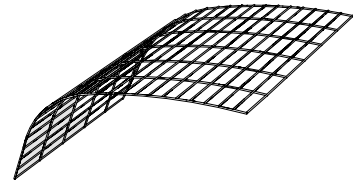

Extension Top Rear Right
005.1069
x1

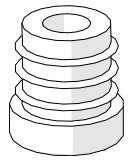

Tube Bung
800.0066
x2

810.0140.013: Fixings Pack

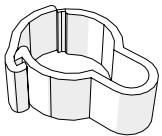

Tube Clip
810.0136
x13

810.0024.053002: Fixings Pack



Run Clip
810.0135
x53

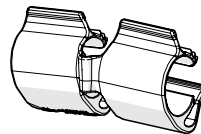

Double Run Clip
810.0001
x2

Tip: Warm your clips in warm water to make them easier to use

DE Tipp: In warmen Wasser werden die Clips ein wenig weicher und sind dann einfacher zu benutzen

FR Astuce: réchauffez les clips dans de l'eau chaude pour faciliter leur mise en place

NL Tip: het verwarmen van de clips in warm water vergroot het gebruiksgemak

IT Aiuto: immergi le clip in acqua tiepida per ammorbidire temporaneamente la plastica

ES Consejo: caliente los enganches en agua caliente para que sean más fáciles de usar

SE Tips: Lågg klämmorna i varmt vatten så blir de lättare att använda

DK Tip: Varm dine klip i varmt vand for at gøre dem nemmere at bruge

NO Tips: Legg klemmene i varmt vann for å gjøre dem enklere å bruke

PL Rada: Rozgrzej swoje klipsy w ciepłej wodzie, aby były bardziej elastyczne



How to attach Run Clips (810.0135)

DE Wie man die Run Clips (810.0135) befestigt · FR Comment attacher les Run Clips (810.0135) · NL Run Clips (810.0135) bevestigen

IT Come attaccare le Run Clips (810.0135) · ES Cómo colocar los Run Clips (810.0135) · SE Så här fäster du Run Clips (810.0135)

DK Sådan bruges Run Clips (810.0135) · NO Slik fester du Run Clips (810.0135) · PL Jak zamocować Run Clips (810.0135)

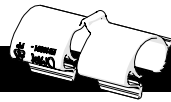
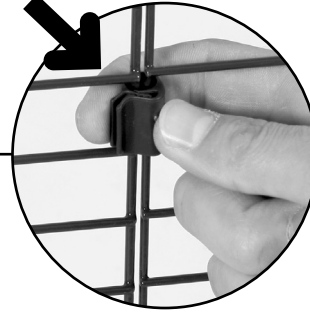
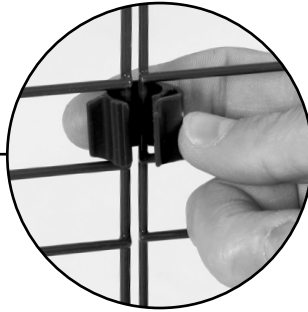

How to attach Double Run Clips (810.0001)

DE Wie man die Double Run Clips (810.0001) befestigt · FR Comment attacher les Double Run Clips (810.0001)

NL Double Run Clips (810.0001) bevestigen · IT Come attaccare le Double Run Clips (810.0001) · ES Cómo colocar los Double Run Clips (810.0001)

SE Så här fäster du Double Run Clips (810.0001) · DK Sådan bruges Double Run Clips (810.0001) · NO Slik fester du Double Run Clips (810.0001)

PL Jak zamocować Double Run Clips (810.0001)

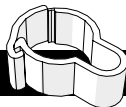
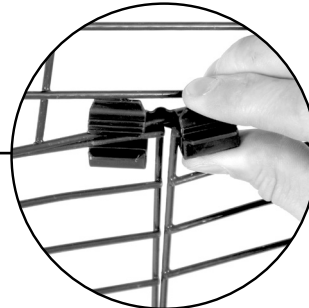
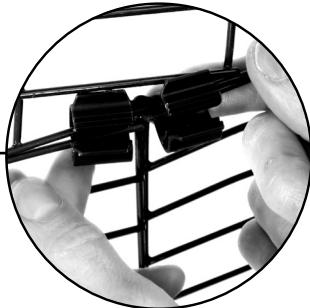

How to attach Tube Clips (810.0136)

DE Wie man die Tube Clips (810.0136) befestigt · FR Comment attacher les Tube Clips (810.0136) · NL Tube Clips (810.0136) bevestigen

IT Come attaccare Tube Clips (810.0136) · ES Cómo colocar los Tube Clips (810.0136) · SE Så här fäster du Tube Clips (810.0136)

DK Sådan bruges Tube Clips (810.0136) · NO Hvordan feste Tube Clips (810.0136) · PL Jak zamocować Tube Clips (810.0136)

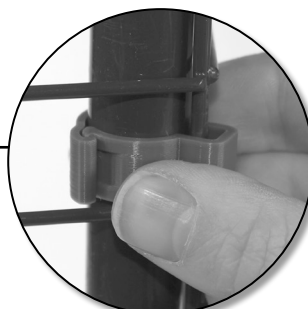
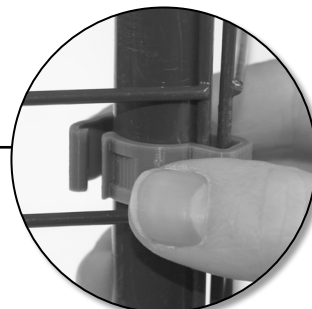
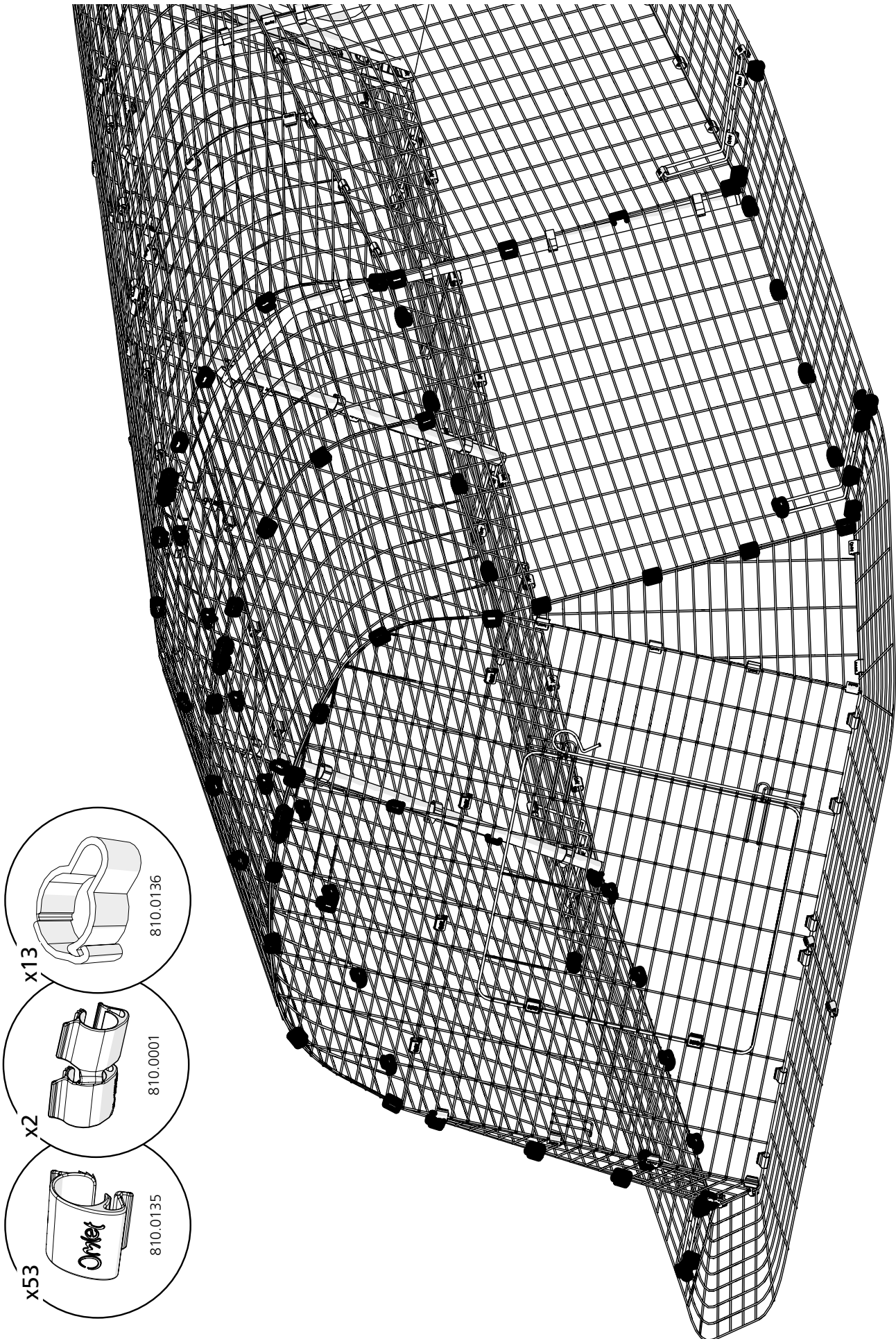
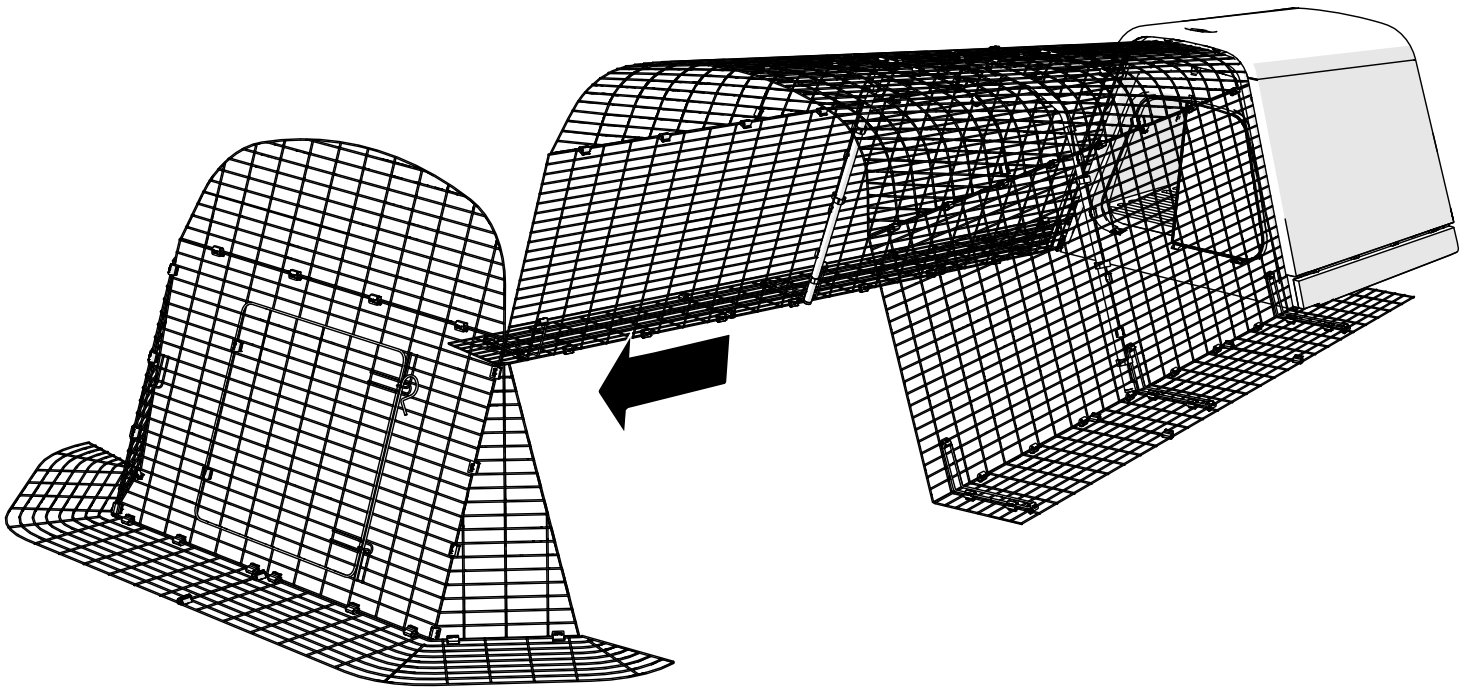

Diagram showing all Run Clip positions

DE Abbildung mit der Position aller Auslauf-Clips · FR Schéma montrant où installer les clips pour l'enclos · NL Schema voor bevestigen renclips
IT Diagramma riportante la posizione di tutte le clip sulla recinzione · ES Diagrama que muestra todas las posiciones de los clips del corral
SE Diagram som visar position för alla klämmor · DK Diagrammet viser positioner til alle gård klemmer
NO Diagram som viser posisjonene til alle klipsene · PL Diagram przedstawiający położenie wszystkich klipsów



1



2

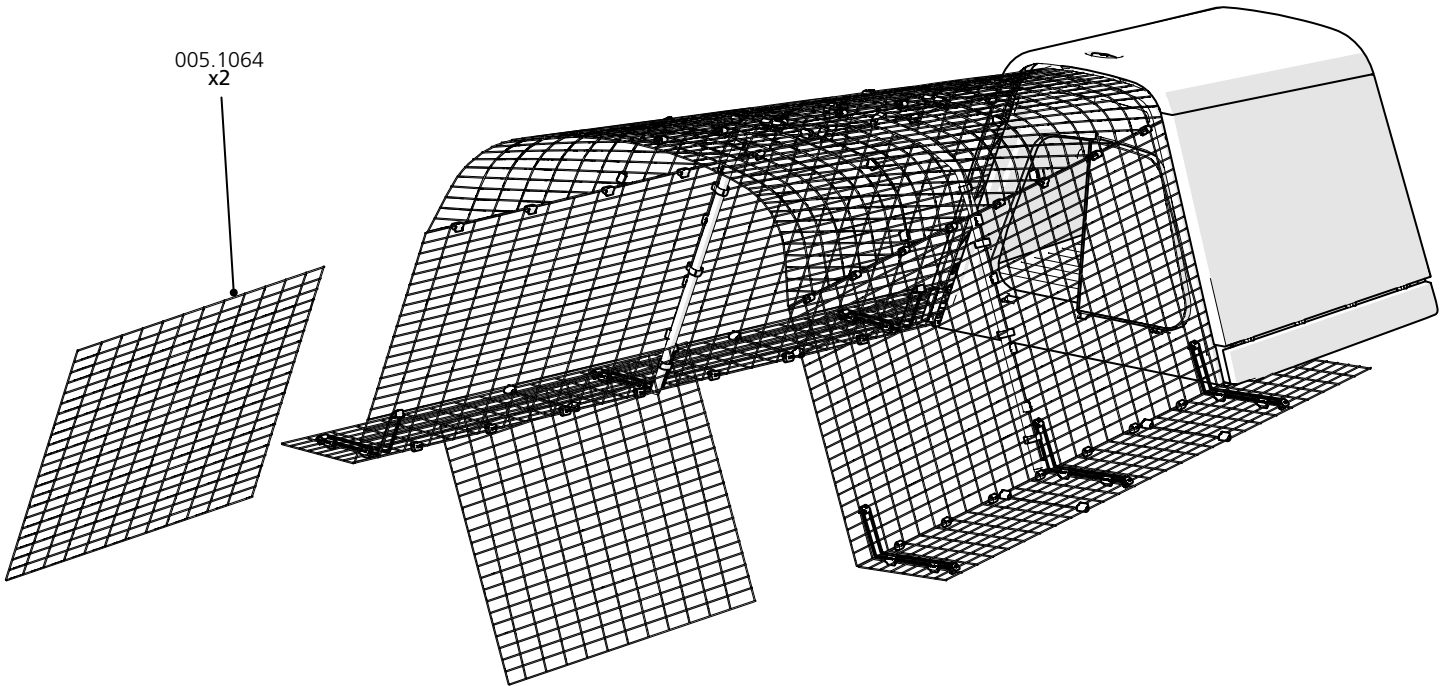
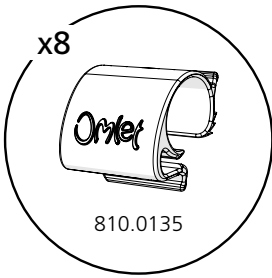

3

005.1076

005.1075

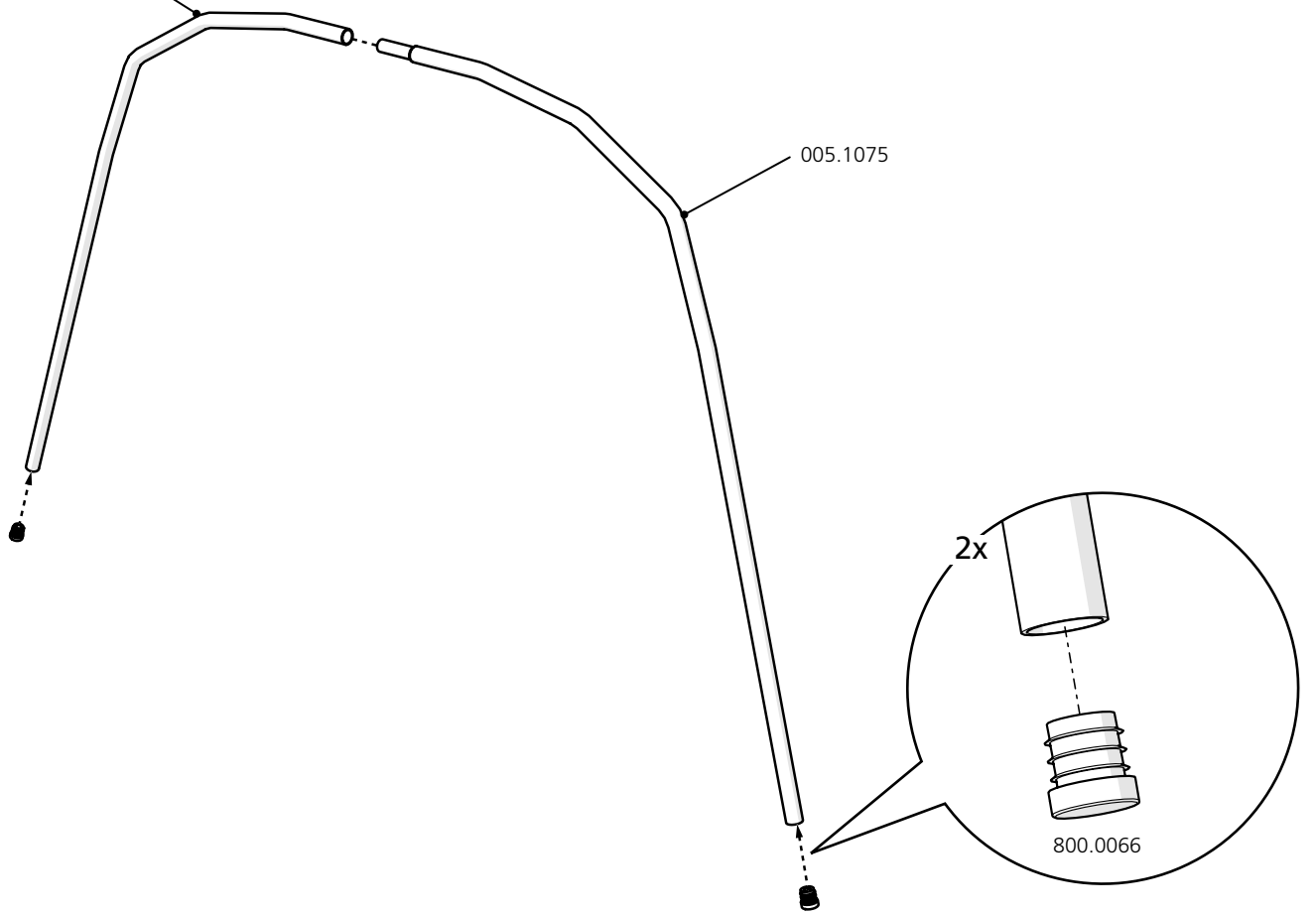

4

x6

810.0136

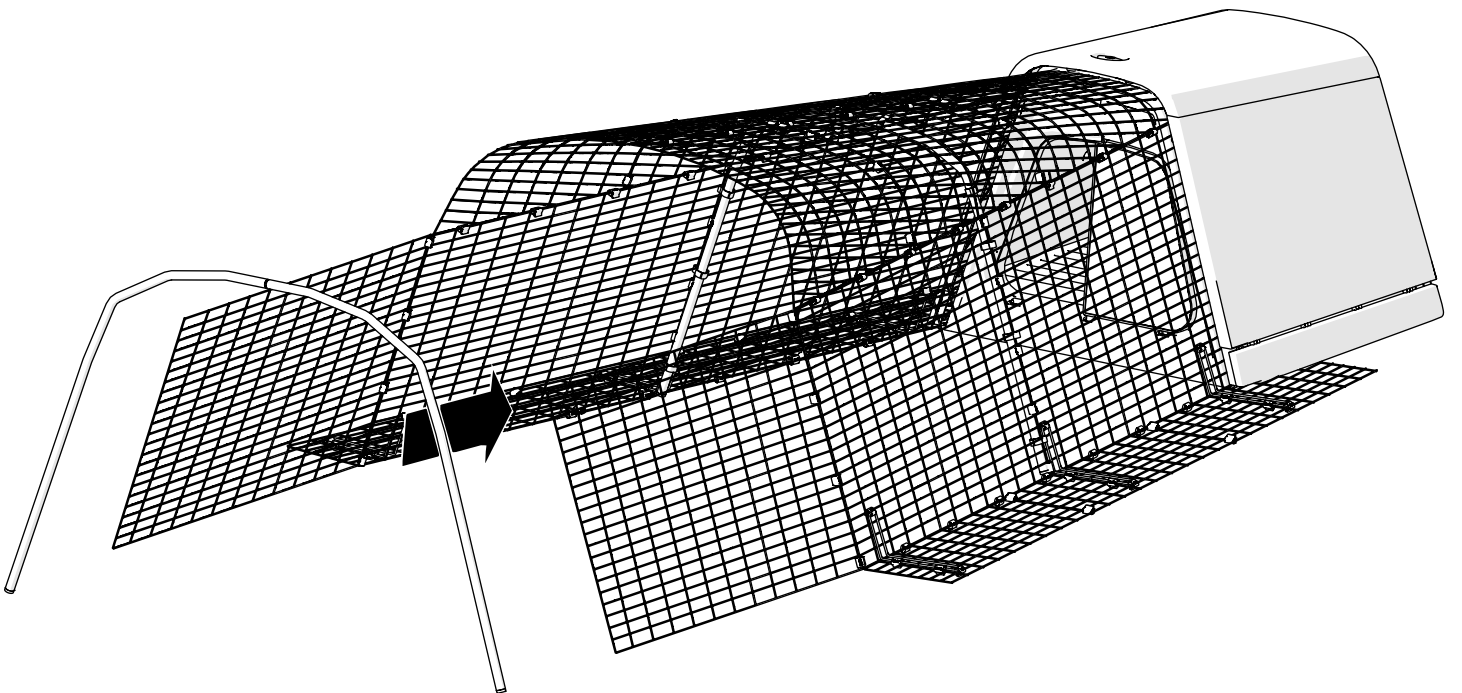
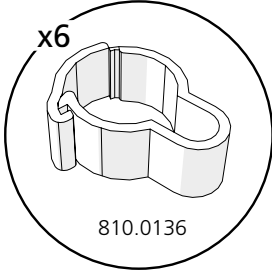

5

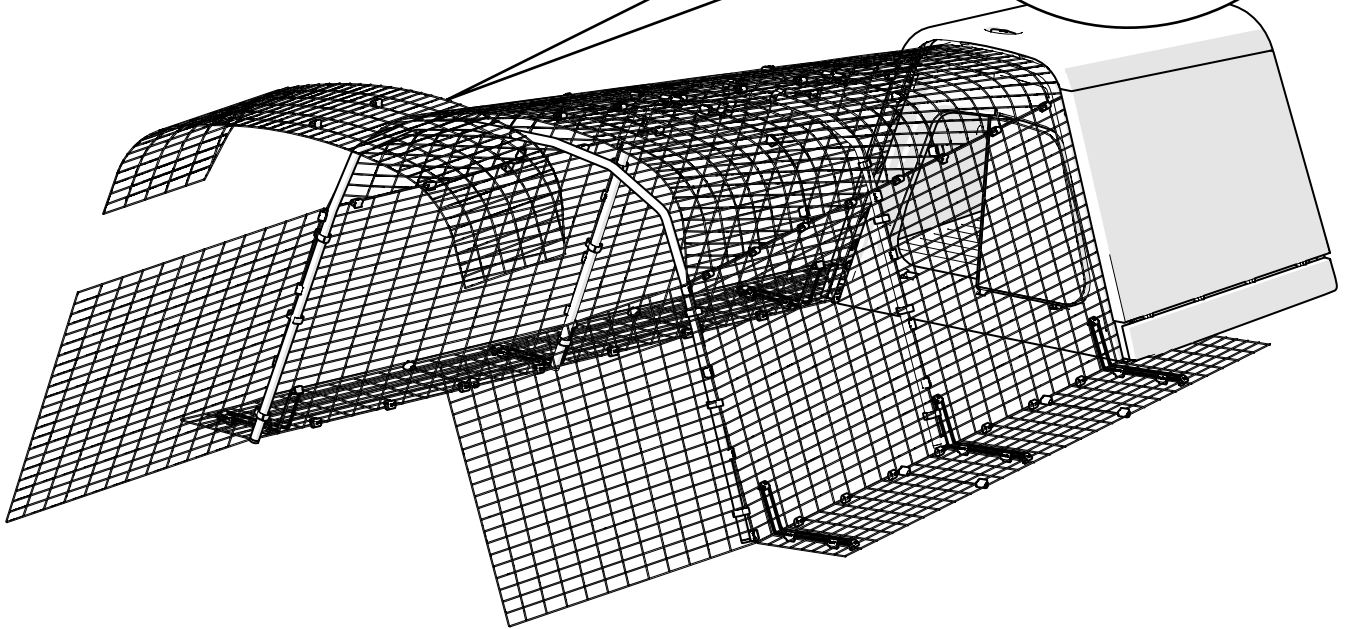
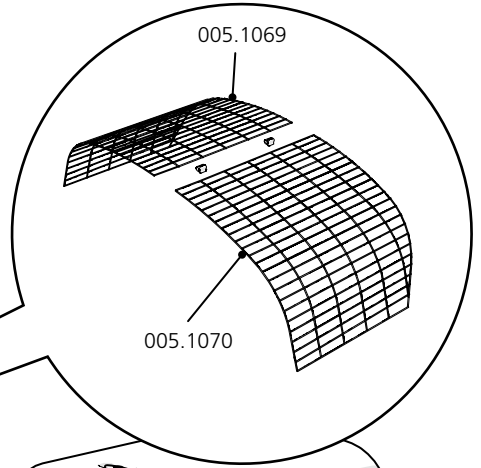
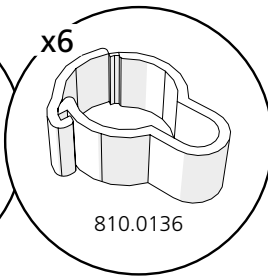
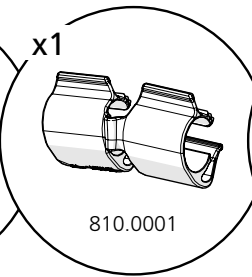
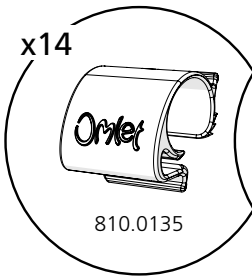

6

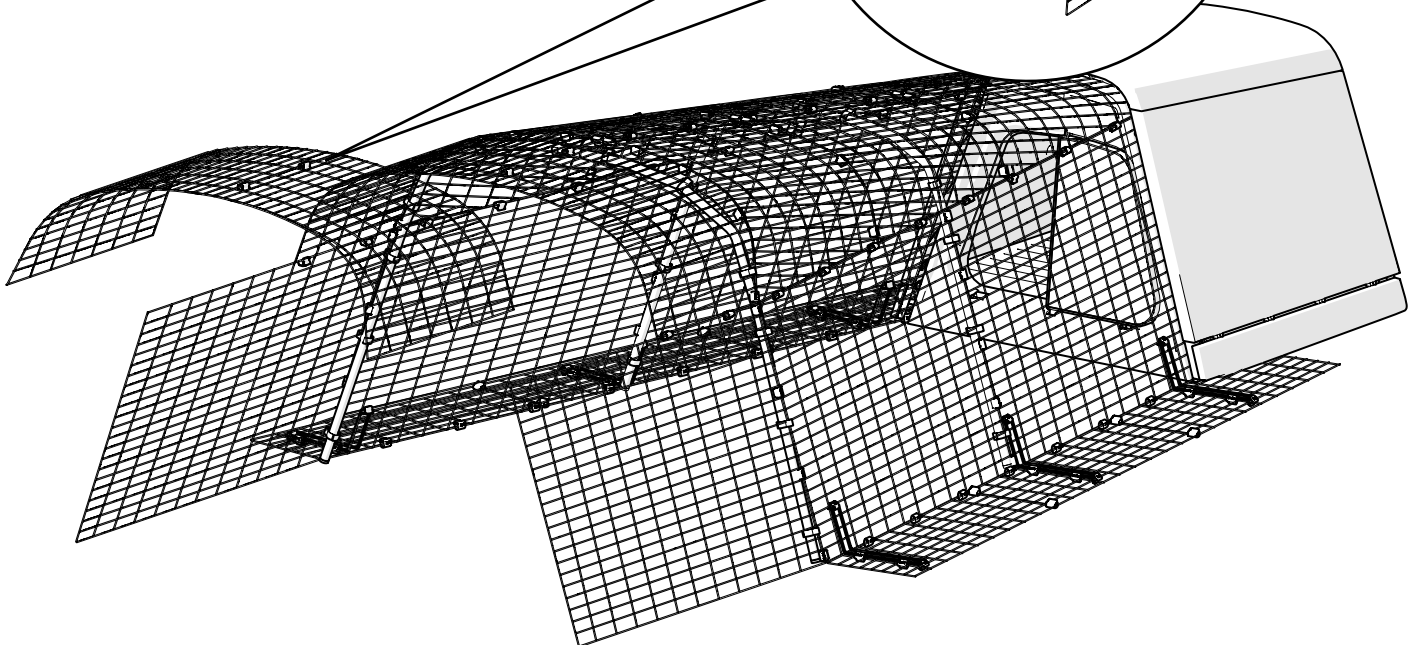
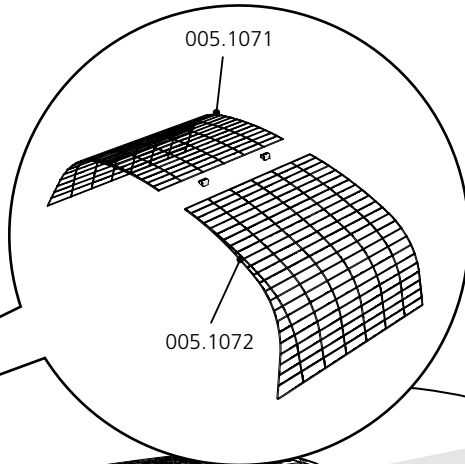
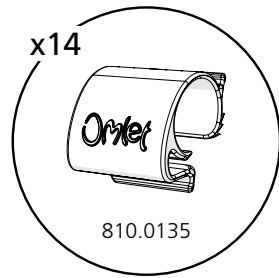

7

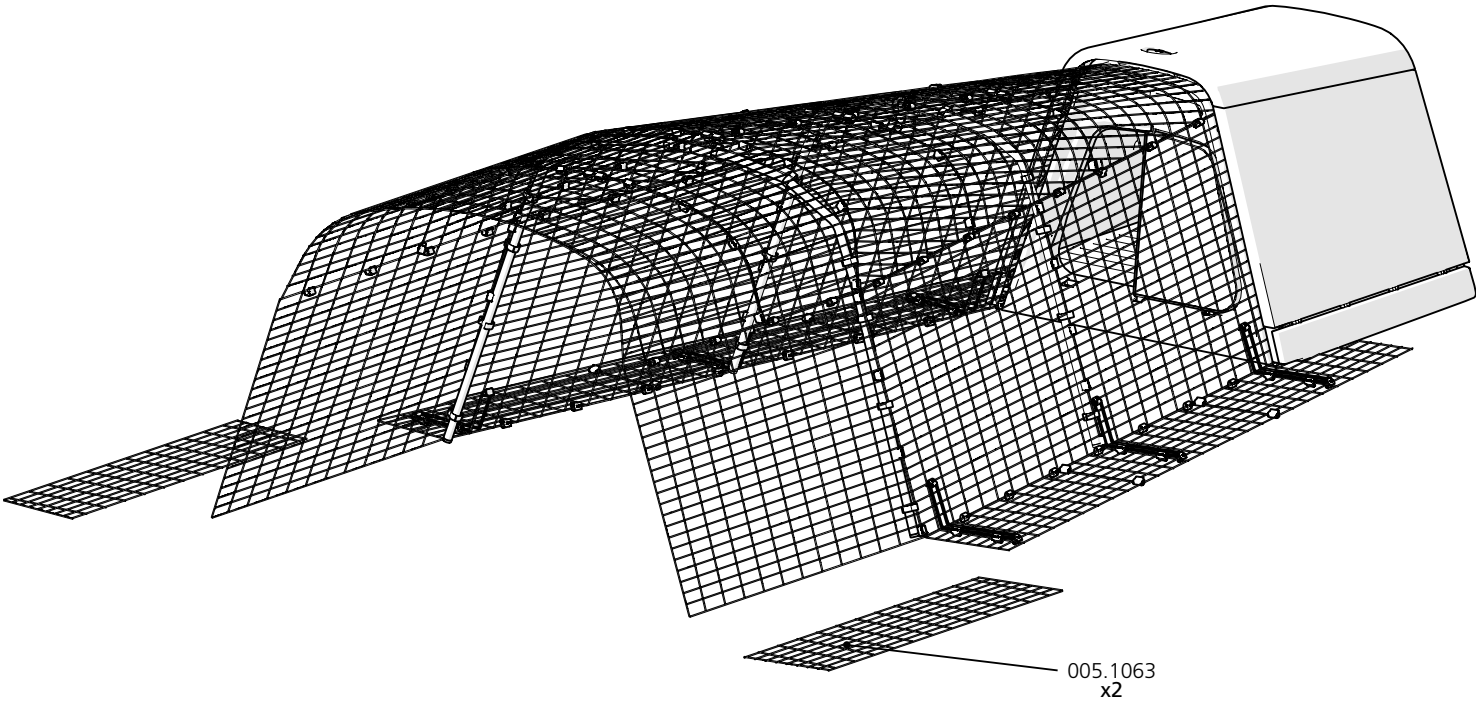
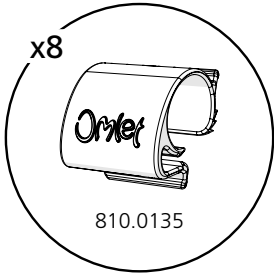

8

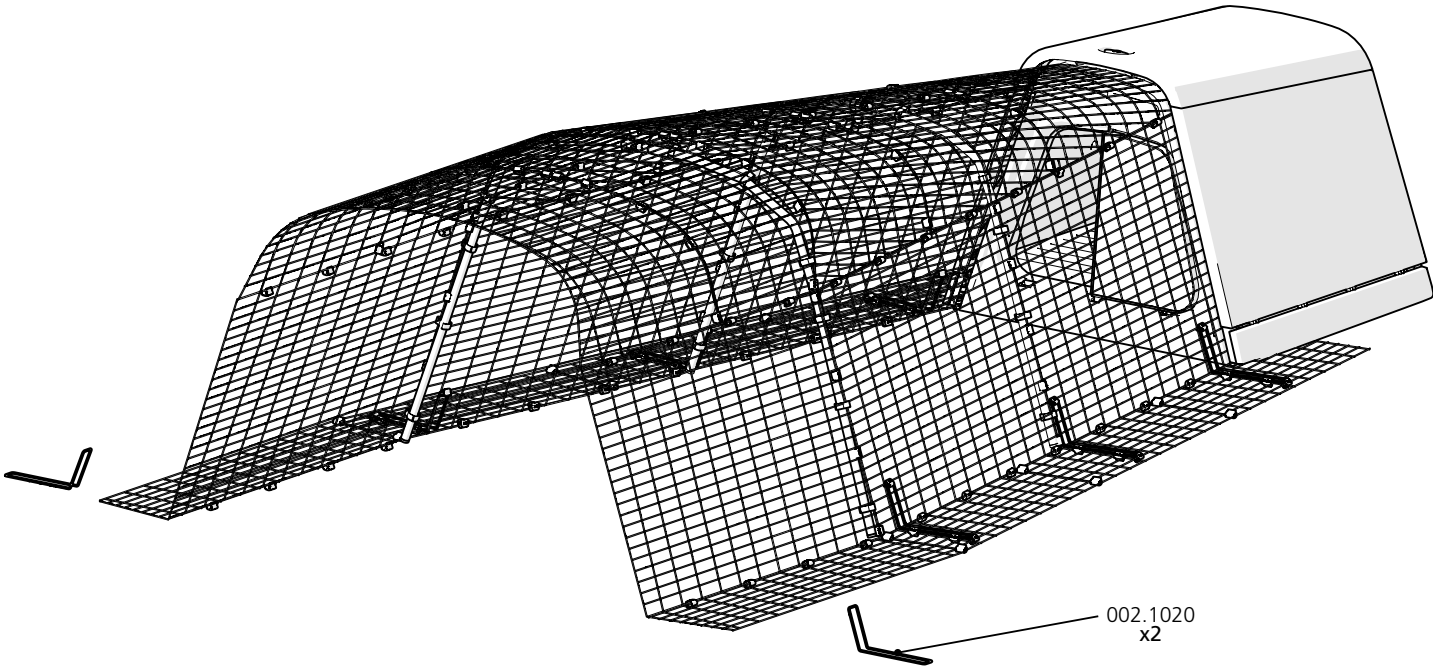

9

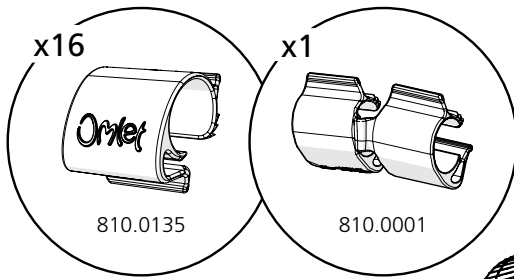

810.0135

810.0001

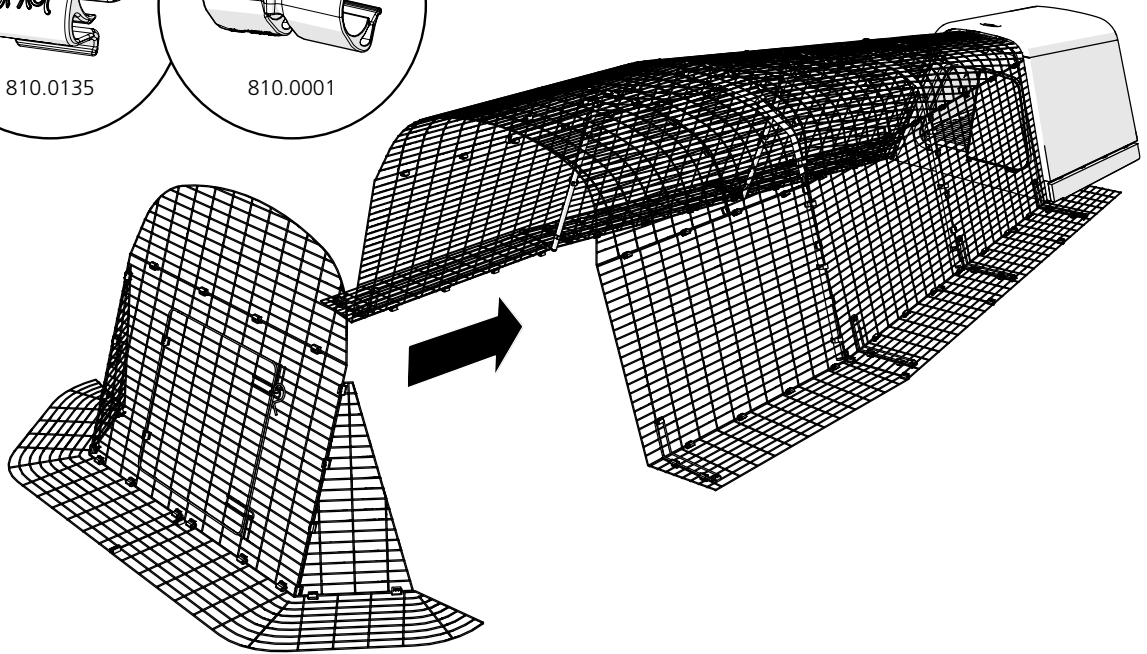

That's it! You have completed the Extension assembly!

DE Das war's! Sie haben die Auslauferweiterung nun fertig gestellt · **FR** C'est fini! Vous avez installé l'extension de votre enclos
NL Klaar! U heeft de ren extensie afgemonteerd · **IT** Tutto finito! Avete completato il montaggio della vostra estensione.
ES Hecho! ya has montado la extensión del corral · **SE** Nu är du klar! Du har slutfört tilläggsmonteringen!
DK Sådan! Du har afsluttet udvidelsessamlingen! · **NO** Det var alt! Du har fullført utvidelse monteringen!
PL Gotowe! Ukończyłeś montaż rozszerzenia!

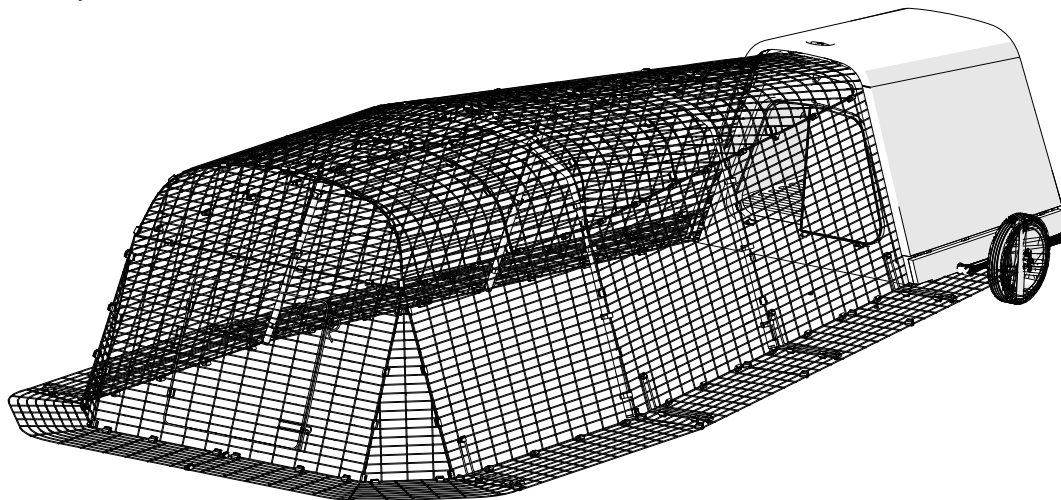

EN Important Information! Please read before use

Check your clips regularly for damage or fatigue. Compromised clips will affect the integrity of your run. You can buy spare clips on our website. Do regularly maintain products. Some components are made from metal and the coating may need maintenance over time. We recommend regularly rinsing with potable water, especially if you live in an area that is coastal. If rust spots do develop, repair the area. If unsure how to do this, seek professional advice.

DE Wichtige Informationen! Vor Gebrauch bitte lesen

Sie sollten Ihre Klammern regelmäßig auf Schäden oder Verschleiß prüfen. Mangelhafte Klammern beeinträchtigen die Intaktheit Ihres Auslaufgeheges. Ersatzklammern können Sie auf unserer Website kaufen. Warten Sie Produkte regelmäßig. Einige Komponenten sind aus Metall gefertigt und die Beschichtung muss möglicherweise im Laufe der Zeit gewartet werden. Wir empfehlen regelmäßiges Abspritzen mit Trinkwasser, besonders wenn Sie in der Nähe der Küste wohnen. Sollten sich Rostflecken bilden, reparieren Sie die Stelle. Wenn Sie nicht sicher sind, wie man dies tut, lassen Sie sich professionell beraten.

FR Information importante ! À lire avant utilisation

Veuillez vérifier régulièrement que les clips ne sont pas usés ou endommagés. Un clip en mauvais état compromet l'intégrité de votre enclos. Vous trouverez des clips supplémentaires sur notre site Internet. Entretenez vos produits régulièrement. Certains éléments sont en métal et leur revêtement doit être entretenu. Nous vous recommandons de les rincer régulièrement avec de l'eau potable, surtout si vous vivez près de la mer. Si des taches de rouille apparaissent, réparez la zone concernée. Si vous ne savez pas comment procéder, demandez conseil à un professionnel.

NL Belangrijke informatie! Lees a.u.b. aandachtig voor gebruik

Controleer regelmatig of de clips naar behoren werken en niet zijn beschadigd. Bij beschadigde clips kan de betrouwbaarheid van de ren niet worden gegarandeerd. Reserveclips zijn verkrijgbaar op onze website. Onderhoud producten regelmatig. Sommige onderdelen zijn gemaakt van metaal waarvan de coating na verloop van tijd onderhoud nodig heeft. We raden aan deze onderdelen regelmatig af te spoelen met leidingwater, zeker als u in een kustgebied woont. Indien er roest optreedt dient het aangetaste deel te worden gerepareerd. Vraag advies aan een deskundige indien u niet weet hoe u dit kunt doen.

IT Informazioni importanti! Leggere prima dell'utilizzo

Controllare regolarmente le clip per verificare che non siano danneggiate o da sostituire. Le clip danneggiate rischiano di compromettere l'integrità del vostro recinto. Potete acquistare delle clip di ricambio sul nostro sito web. Eseguite una manutenzione regolare sui prodotti. Alcune componenti sono in metallo e il rivestimento potrebbe necessitare di una revisione ogni tanto. Raccomandiamo di sciacquare regolarmente con acqua potabile soprattutto se vivete in zone costiere. Se la ruggine attecchisce, si espande. Sistemate la zona. Se non siete certi di come procedere, domandate consiglio ad un esperto.

ES Información importante. Por favor, leer antes de usar

Se debe comprobar regularmente si los enganches están dañados o deteriorados, ya que esto influirá en la estabilidad del corral. Se pueden comprar enganches de repuesto en nuestra web. Se recomienda realizar un mantenimiento periódico de los productos. Algunos componentes están hechos de metal y el revestimiento puede necesitar mantenimiento con el tiempo. Se recomienda aclarar regularmente con agua potable, especialmente si vive en una zona de costa. Si aparecen manchas de óxido, repare la zona. Si no está seguro de cómo hacerlo, busque asesoramiento profesional.

SE Viktig information! Läs innan du använder

Du måste regelbundet kontrollera alla fästen för tecken på skador eller slitage. Om dina fästen ser skadade eller slitna ut kan det påverka gårdens konstruktion. Du kan köpa nya fästen på vår hemsida. Du måste regelbundet underhålla dina produkter. Vissa delear är tillverkade av metall och beläggningsen kan behöva underhåll efter en tid. Vi rekommenderar att du regelbundet spolar av produkten med rent vatten, framförallt om du bor vid kusten. Om någon del skulle visa tecken på rost bör du behandla den för att ta bort rosten. Om du inte är säker på hur du gör det bör du fråga en fackman.

SE Viktig information! Läs innan du använder

Du måste regelbundet kontrollera alla fästen för tecken på skador eller slitage. Om dina fästen ser skadade eller slitna ut kan det påverka gårdens konstruktion. Du kan köpa nya fästen på vår hemsida. Du måste regelbundet underhålla dina produkter. Vissa delear är tillverkade av metall och beläggningsen kan behöva underhåll efter en tid. Vi rekommenderar att du regelbundet spolar av produkten med rent vatten, framförallt om du bor vid kusten. Om någon del skulle visa tecken på rost bör du behandla den för att ta bort rosten. Om du inte är säker på hur du gör det bör du fråga en fackman.

DK Vigtig information! Læs venligst, før du bruger produktet

Du bør kontrollere dine klemmer regelmæssigt for skader eller slitage. Beskadigede eller slidte klemmer påvirker din gårds robusthed. Du kan købe ekstra klemmer på vores hjemmeside. Vedligehold produkterne regelmæssigt. Nogle komponenter er lavet af metal, og belægningen kan have brug for vedligeholdelse over tid. Vi anbefaler regelmæssigt at skylle med rent vand, især hvis du bor i et område, der ligger ved kysten. Hvis der udvikler sig rustpletter, skal du reparere området. Hvis du er i tvivl om, hvordan du gør dette, skal du søge professionel rådgivning.

NO Viktig informasjon! Les før du bruker produktet

Klemmene bør kontrolleres regelmessig for skader eller slitasje. Skadete klemmer vil påvirke hvor stabil løpegården er. Du kan kjøpe reserve klemmer på nettsiden vår. Vedlikehold produktene regelmessig. Noen komponenter er laget av metall og belegget kan trenge vedlikehold over tid. Vi anbefaler å skylle regelmessig med rent vann, spesielt hvis du bor i et område som ligger ved kysten. Hvis det oppstår rustflekker, må du reparere området. Hvis du er i tvil om hvordan du gjør dette, kan du søke profesjonell rådgivning.

PL Ważna informacja! Przeczytaj przed montażem

Mocowania należy regularnie sprawdzać pod kątem uszkodzeń lub zużycia. Uszkodzone mocowania wpłyną na integralność wybiegu. Zapasowe mocowania/klipsy możesz kupić na naszej stronie internetowej. Regularnie konserwuj zakupione produkty. Niektóre elementy wykonane są z metalu i po pewnym czasie powłoka może wymagać konserwacji. Zalecamy regularne przepłukiwanie jej wodą pitną, zwłaszcza jeśli mieszkasz na obszarze nadmorskim. Jeśli pojawią się plamy rdzy, przystąp do naprawy danego obszaru. Jeśli nie jesteś pewien/pewna, jak to zrobić, zasięgnij profesjonalnej porady.

Omlet®



Please Reuse,
Compost,
Recycle.

© Copyright Omlet Ltd. 2022
Design Registered, Patent Pending
Go is a Registered Trademark of Hebe Studio Ltd.
Eggu is a Registered Trademark of Hebe Studio Ltd.
Omlet is a Registered Trademark of Hebe Studio Ltd.

820.0929_Instruction Manual Eggu Go Run Extension_08/03/2022