

English: TV Simulator PowerPlus

Deutsch: TV Simulator PowerPlus

Français: TV Simulateur PowerPlus

Italiano: Simulatore de TV PowerPlus

Espanol: Simulador de TV PowerPlus

Nederlands: TV Simulator PowerPlus

TV Simulator PowerPlus

GB

Safety instructions

- Keep the product and its accessories out of reach of children.
- The TV Simulator and power supply can only be used indoors.
- The product must not be operated in humid environments.
- Do not look directly into the LEDs. The LED lights are very bright and could harm your eyes.
- Do not try to take the product apart or try to repair it by yourself!

Functions

The product is intended to simulate the lighting conditions of a colour television set, and only for private use, not for industrial or commercial use.

Power connection

- Connect the power adapter to an easily accessible power supply (AC 100 -240 V ~ 50/60 Hz), which is located near the installation location.
- Use the power adapter indoors only!
- Use the supplied adapter only.
- Never attempt to connect other adapters to the power supply: this can lead to damage.

Device View

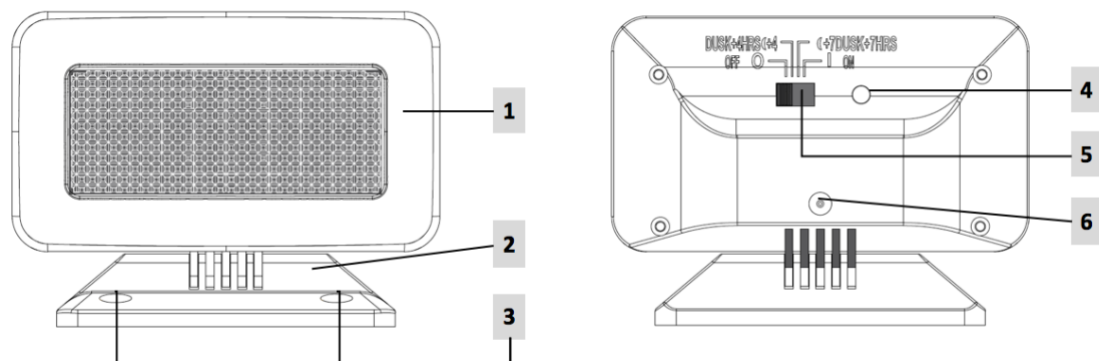

- 1) LED Panel
- 2) Floor stand
- 3) Wall mounting holes
- 4) Dusk sensor
- 5) Functional switch
- 6) Female connector

Installation

- The device can be mounted on a flat and smooth surface with adhesive tape.
- The location for the device should meet the following requirements:
 - Rooms with exterior windows, so the dusk sensor is exposed to darkness and will be activated when dusk sets in.
 - The dusk sensor can also be activated by street lights or car headlights on busy roads.
 - The device may be not visible from the outside.
 - The power supply must be within reach of the adapter.
 - The projected light of the device must be visible on the walls and ceiling from outside.

Operation

Switch on / off

The function switch can be found on the back of the unit. There are four positions available.

Switch ON

Slide the function switch to the ON position to turn on the TV Simulator.

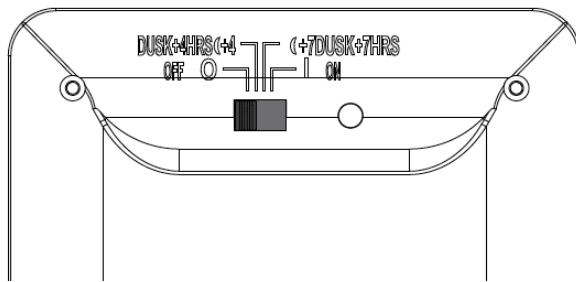

Switch on for 4 or 7 hours by dusk sensor

At dusk, the device switches itself on and simulates a colour television set flickering light for 4 or 7 hours.

When exposed to light (>ca. 30lux), the TV Simulator also switches off before the 4 or 7 hours have lapsed.

- Slide the function to the switch **+4** position to activate this function.
- A red LED will illuminate to indicate that the device in this mode is available.
- Slide the function switch to the **+7** position to activate this function.
- Two blue LEDs will illuminate to indicate that the device in this mode is available.

Switch Off

Slide the function switch to the **OFF** position to turn off the TV Simulator.

Technical data

TV Simulator

Input Voltage 9V 

Power consumption 300 mA

Polarity 

Power supply (Model BYA-DY1304-9-300)

Mains voltage 100 – 240 V~/ 50 – 60 Hz

Output voltage / current 9V  / 300 mA

Polarity 



Disposal

APPLIANCES



 Do not throw your device in the normal household waste at the end of its useful life.

Check with your local authority for recycling advice.

TV Simulator PowerPlus

DE

Sicherheitshinweise

- Bewahren Sie das Gerät und das Zubehör an einem für Kinder unerreichbaren Platz auf.
- TV-Simulator und Netzteil sind ausschließlich zur Benutzung im Innenbereich bestimmt.
- Das Gerät darf nicht in feuchten Umgebungen betrieben werden.
- Blicken Sie nicht direkt in die LEDs. Das LED-Licht ist sehr hell und kann ihre Augen schädigen.
- Versuchen Sie auf keinen Fall, das Gerät zu öffnen oder selbst zu reparieren!

Bestimmungsgemäßer Gebrauch

Dieses Gerät ist zur Simulation der Lichtverhältnisse eines Farbfernsehgerätes bestimmt und ist nur für den privaten und nicht für den industriellen/kommerziellen Gebrauch bestimmt.

Netzanschluss

- Schließen Sie das Netzteil nur an eine gut erreichbare Steckdose (AC 100 –240 V ~ 50/60 Hz) an, die sich in der Nähe des Aufstellorts befindet. Für den Fall, dass Sie das Gerät schnell vom Netz nehmen müssen, muss die Steckdose frei zugänglich sein.
- Verwenden Sie das Netzteil ausschließlich im Innenbereich!
- Verwenden Sie ausschließlich das mitgelieferte Netzteil (Modell BYA-DY1304-9-300).
- Versuchen Sie nie, das Netzteil an andere Buchsen anzuschließen, da sonst Schäden verursacht werden können.

Geräteansicht

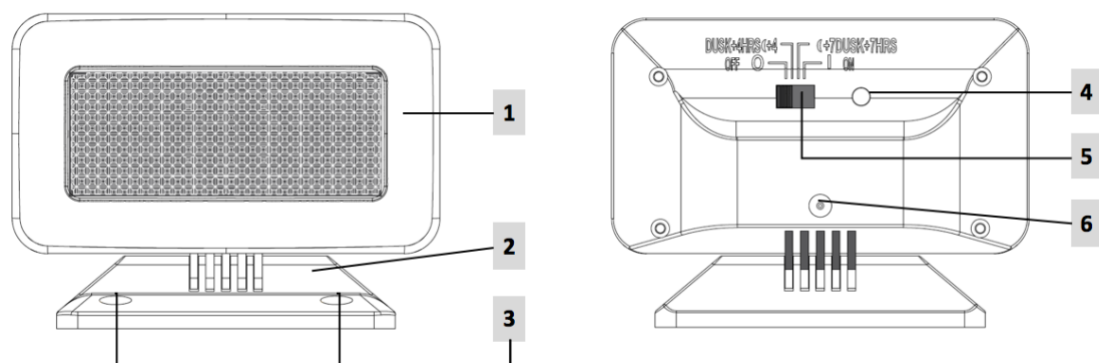

- 1) LED Panel
- 2) Stand Fuß
- 3) Löcher zur Wandmontage
- 4) Dämmerungssensor
- 5) Funktionsschalter
- 6) Stecker Buchse

Aufstellen / Montage

- Das Gerät kann mit Hilfe des Klebestreifens auf einer ebenen, glatten Oberfläche montiert werden.
- Der Aufstellungsort für das Gerät sollte folgende Anforderungen erfüllen:
 - Zimmer mit Außenfenstern, damit der Dämmerungssensor Tageslicht und Dunkelheit ausgesetzt ist und somit auslösen kann.
 - Grelle Straßenbeleuchtung oder Autoscheinwerfer auf einer viel befahrenen Straße stören die Funktion des Dämmerungssensors.
 - Das Gerät darf von außen nicht direkt sichtbar sein.
 - Eine Netzsteckdose muss in Reichweite des Netzteils liegen.
 - Das vom Gerät projizierte Licht muss von außen auf Wänden und Decke sichtbar sein.

Bedienung

Ein-/Ausschalten

Auf der Rückseite des Gerätes findet sich der Funktionsschalter. Es stehen vier Positionen zur Verfügung.

Dauerlauf mit manueller Abschaltung

Schieben Sie den Funktionsschalter in die Position **ON** um den TV-Simulator einzuschalten.

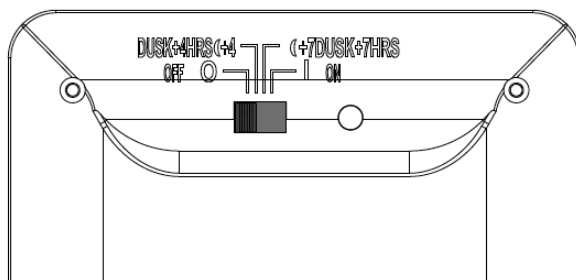

Einschaltung durch Dämmerungssensor

Bei Dämmerung schaltet sich das Gerät ein und simuliert vier Stunden lang das flackernde Licht eines Farbfernsehgerätes.

Bei Lichteinfall (> 30 Lux) schaltet sich der TV-Simulator bereits vor Ablauf der 4 oder 7 Stunden wieder aus.

- Schieben Sie den Funktionsschalter in die **+4** Position um diese Funktion zu aktivieren.
- Eine rote LED leuchtet auf um anzuzeigen, dass das Gerät in diesem Modus aktiviert ist.
- Schieben Sie den Funktionsschalter in die **+7** Position um diese Funktion zu aktivieren.
- Zwei blaue LEDs leuchten auf um anzuzeigen, dass das Gerät in diesem Modus aktiviert ist.

Ausschalten

Schieben Sie den Funktionsschalter in die Position **OFF** um den TV-Simulator auszuschalten.

Technische Daten

TV Simulator

Eingangsspannung 9V 

Stromaufnahme 300 mA

Polarität 

Netzteil (Modell BYA-DY1304-9-300)

Netzspannung 100 – 240 V~/ 50 – 60 Hz

Ausgangsspannung/Stromstärke 9V  / 300 mA

Polarität 



Entsorgung

GERÄT



■ Werfen Sie Ihr Gerät am Ende seiner Lebenszeit keinesfalls in den normalen Hausmüll.

Erkundigen Sie sich bei Ihrer Stadt- oder Gemeindeverwaltung nach einer Umwelt- und sachgerechten Entsorgung.

TV Simulateur PowerPlus

FR

Consignes de sécurité

- Conservez l'appareil dans un endroit hors de la portée des enfants.
- L'appareil et l'adaptateur secteur sont destinés uniquement à un usage à l'intérieur de pièces.
- Ne pas faire fonctionner l'appareil dans des environnements humides.
- Ne pas regarder directement les LED. La lumière LED est très claire et peut provoquer des lésions des yeux.
- En cas de problème, adressez-vous au centre de service après-vente ou à un autre atelier spécialisé.

Utilisation conforme

Cet appareil sert à simuler la lumière d'un téléviseur couleur allumé et est destiné exclusivement à un usage privé et non à une utilisation industrielle/commerciale.

Raccordement au secteur

- Branchez l'adaptateur secteur uniquement sur une prise de courant aisément accessible (AC 100-240 V ~ 50/60Hz) se trouvant à proximité du lieu d'installation de l'appareil. La prise doit rester accessible s'il devait s'avérer nécessaire de débrancher rapidement l'appareil.
- Utilisez l'adaptateur secteur uniquement à l'intérieur !
- Faites fonctionner l'appareil uniquement avec l'adaptateur secteur fourni.
- N'essayez jamais de brancher l'adaptateur secteur sur d'autres prises, car cela pourrait causer des dommages.

Vue d'ensemble de l'appareil

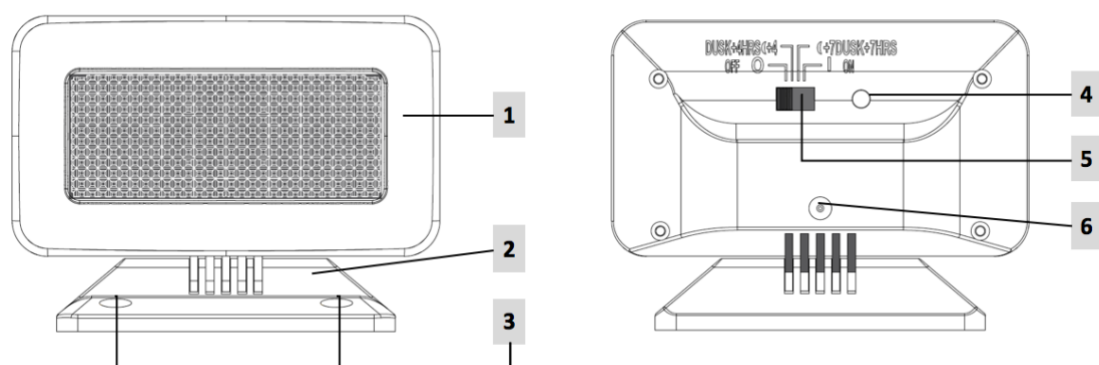

- 1) Panneau LED
- 2) Trous de montage mural
- 3) Pied
- 4) Détecteur crépusculaire
- 5) Sélecteur de fonction
- 6) Prise femelle

Mise en place / fixation

- L'appareil peut être fixé sur une surface plane et lisse à l'aide de la bande adhésive fournie.
- Le lieu d'installation de l'appareil doit réunir les conditions suivantes :
 - Choisir une pièce avec fenêtres donnant sur l'extérieur afin que le détecteur crépusculaire soit exposé à la lumière du jour et à l'obscurité et puisse ainsi se déclencher.
 - Un éclairage de rue puissant ou la lumière des phares de véhicules sur une route très fréquentée perturbent le fonctionnement du détecteur crépusculaire.
 - L'appareil ne doit pas être visible directement de l'extérieur.
 - Une prise secteur doit se trouver à proximité de l'adaptateur secteur.
 - La lumière projetée par l'appareil doit être visible sur murs et plafond de l'extérieur.

Utilisation

Mise en marche/arrêt

Le dos de l'appareil comporte un sélecteur de fonction qui peut être réglé sur quatre positions.

Fonctionnement continu avec arrêt manuel

Poussez le sélecteur de fonction en position **ON** pour allumer le simulateur de télévision.

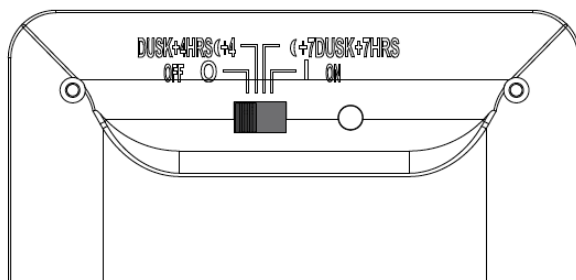

Mise en marche au bout de 4 heures/7 heures par détecteur crépusculaire

Si la nuit tombe plus tard, p. ex. durant les mois d'été, l'appareil s'allume et simule pendant quatre heures la lumière vacillante d'un téléviseur couleur.

En cas de lumière (> 30 Lux), l'appareil s'éteint à nouveau avant que les 4 heures/7 heures se soient écoulées.

- Poussez le sélecteur de fonction en position **+4/+7** pour activer cette fonction.

Une LED rouge s'allume, signalant que l'appareil est activé dans ce mode.

Arrêt

Poussez le sélecteur de fonction en position **OFF** pour éteindre le simulateur de télévision.

Caractéristiques techniques

Simulateur TV

Tension d'entrée 9 V 

Consommation 200 mA

Polarité 

Adaptateur secteur (modèle BYA-DY1304-9-300)

Tension secteur 100-240 V ~ 50-60 Hz

Tension de sortie/intensité du courant 9V  / 300 mA

Polarité 



APPAREIL



■ Une fois l'appareil arrivé en fin de vie, ne le jetez en aucun cas avec les déchets domestiques. Informez-vous auprès de votre municipalité des possibilités de recyclage écologique et adapté.

Simulatore TV PowerPlus

IT

Istruzioni di sicurezza

- Tenere il prodotto e i suoi accessori fuori dalla portata dei bambini.
- Il Simulatore TV e l'alimentatore possono essere utilizzati solo all'interno.
- Il prodotto non deve essere utilizzato in ambienti umidi.
- Non guardare direttamente i LED. Le luci a LED sono molto luminose e potrebbero danneggiare gli occhi.
- Non tentare di smontare il prodotto o ripararlo da soli!
-

Funzioni

Il prodotto è destinato a simulare le condizioni d'illuminazione di un televisore a colori ed è solo per uso privato, non per un uso industriale o commerciale.

Collegamento per l'alimentazione

- Collegare l'adattatore per l'alimentazione ad una fonte elettrica facilmente accessibile (AC 100-240 V ~ 50/60 Hz), che si trovi vicino al luogo di installazione.
- Usare l'adattatore per l'alimentazione solo in ambienti chiusi!
- Utilizzare solo l'adattatore in dotazione.
- Non tentare mai di collegare altri adattatori per l'alimentazione, altrimenti si potrebbero arrecare dei danni.

Panoramica sul dispositivo

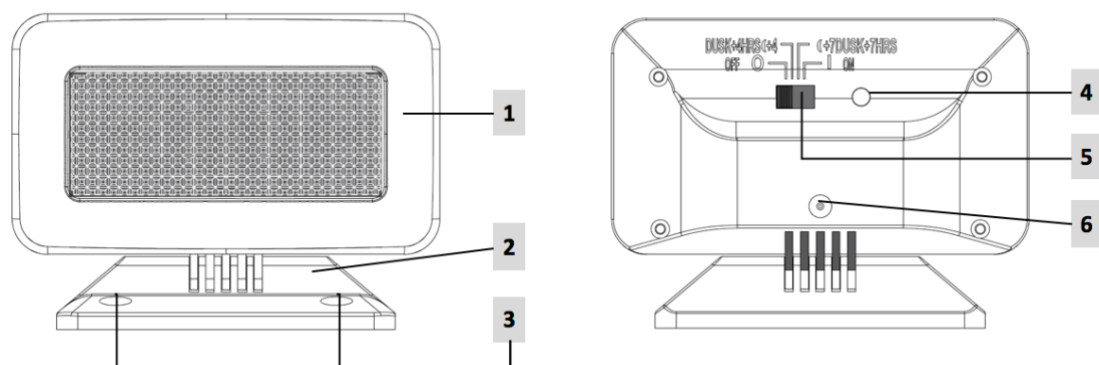

- 1) Pannello LED
- 2) Base d'appoggio
- 3) Fori per il montaggio a parete
- 4) Sensore crepuscolare
- 5) Interruttore funzionale
- 6) Connettore femmina

Installazione

- Il dispositivo può essere montato con dell'adesivo su una superficie piana e liscia.
- Il luogo dove viene collocato il dispositivo deve soddisfare i seguenti requisiti:
 - Stanze con finestre che danno sull'esterno, così il sensore crepuscolare è esposto al buio e, pertanto, può essere attivato.
 - Il sensore crepuscolare può essere attivato anche dai bagliori dei lampioni stradali o dai fari delle automobili che percorrono la via.
 - Il dispositivo non dovrebbe essere visibile dall'esterno.
 - L'alimentazione elettrica deve essere alla portata dell'adattatore.
 - La luce proiettata dal dispositivo deve essere visibile dall'esterno sulle pareti e sul soffitto.

Funzionamento

Interruttore on/off

L'interruttore di funzione si trova sulla parte posteriore dell'unità. Ci sono quattro posizioni disponibili.

Accensione

Far scorrere l'interruttore di funzione sulla posizione ON per accendere il Simulatore TV.

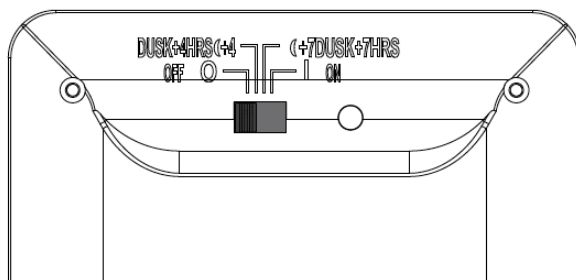

Accendere per 4 o 7 ore per il sensore crepuscolare

Al crepuscolo, il dispositivo si accende automaticamente e simula la luce tremolante di un televisore a colori per 4 ore.

Quando viene esposto alla luce (> ca. 30 lux), il Simulatore TV si spegne anche prima che siano trascorse le 4 o le 7 ore.

- Far scorrere l'interruttore di funzione sulla posizione **+4** per attivare questa funzione.
- Un LED rosso si accende per indicare che il dispositivo in questa modalità è disponibile.
- Far scorrere l'interruttore di funzione sulla posizione **+7** per attivare questa funzione.
- Due LED blu si accendono per indicare che il dispositivo in questa modalità è disponibile.

Spegnimento

Far scorrere l'interruttore di funzione sulla posizione **OFF** per spegnere il Simulatore TV.

Dati tecnici

Simulatore TV

Tensione in ingresso 9V 

Potenza assorbita 300 mA

Polarità



Alimentazione (Modello BYA-DY1304-9-300)

Tensione di rete 100 – 240 V~/ 50 – 60 Hz

Tensione di uscita / corrente 9V  / 300 mA

Polarità



Smaltimento

APPARECCHI



 Non gettare il dispositivo nei normali rifiuti domestici alla fine della sua vita utile.
Contattare le autorità del posto su come provvedere al riciclaggio.

Simulador de TV PowerPlus

ES

Instrucciones de seguridad

- Mantenga el producto y sus accesorios fuera del alcance de los niños.
- El Simulador de TV y la fuente de alimentación sólo se pueden utilizar en interiores.
- El producto no debe utilizarse en ambientes húmedos.
- No mire directamente a las LEDs. Las luces LED son muy brillantes y podrían dañar sus ojos.
- ¡No trate de desmontar el producto o repararlo usted mismo!

Funciones

El producto está diseñado para simular las condiciones de iluminación de un aparato de televisión a color, y sólo para su uso privado, no para uso industrial o comercial.

Conexión eléctrica

- Conecte el adaptador de alimentación a una fuente de alimentación de fácil acceso (AC 100 -240 V ~ 50/60 Hz), que se encuentre cerca del lugar de instalación.
- Use solamente un adaptador de corriente interior.
- Utilice el adaptador suministrado.
- Nunca intente conectar otros adaptadores a la fuente de alimentación, de lo contrario puede conducir a daños.

Vista del Dispositivo

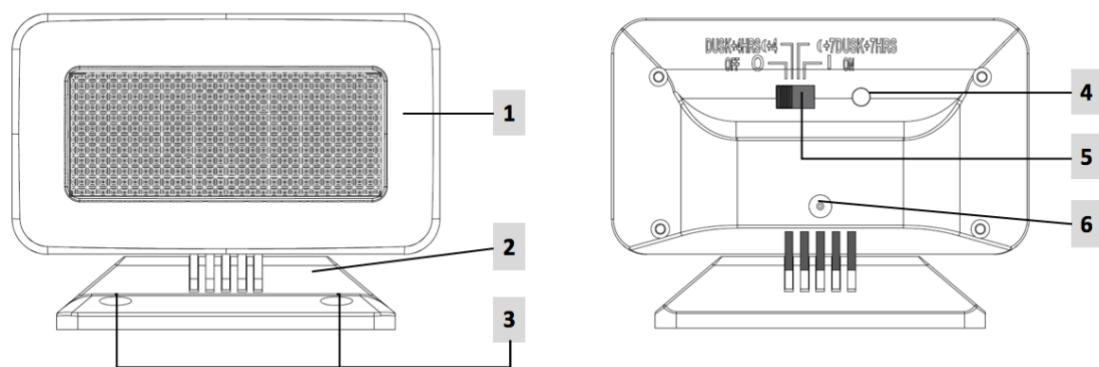

- 1) Panel LED
- 2) Soporte para el suelo
- 3) Agujeros de montaje de pared
- 4) Sensor crepuscular
- 5) Interruptor Funcional
- 6) Conector hembra

Instalación

- El dispositivo puede ser montado con adhesivo en una superficie plana y lisa.
- La ubicación para el dispositivo debe cumplir con los siguientes requisitos:
- Habitaciones con ventanas al exterior, para que el sensor crepuscular esté expuesto a la oscuridad, y entonces se pueda activar.
- El sensor crepuscular también puede activarse en luces de la calle o faros de los coches en carreteras con tráfico.
- El dispositivo puede ser no visible desde el exterior.
- La fuente de alimentación debe estar al alcance del adaptador.
- La luz del dispositivo debe verse proyectada en las paredes y el techo desde afuera.

Operación

Encender / apagar

El selector de función se puede encontrar en la parte posterior de la unidad. Hay cuatro posiciones disponibles.

Encender

Deslice el selector de función a la posición de encendido para encender el simulador de televisión.

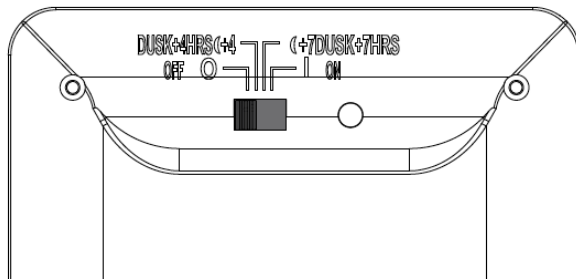

Encienda para 4 o 7 horas de sensor crepuscular

Al anochecer, se enciende automáticamente y simula un aparato de televisión a color con luz parpadeante durante 4 horas.

Cuando se expone a la luz (> ca. 30lux), el simulador de TV también se apaga antes de las 4 o 7 horas siguientes a la emisión.

- Deslice el interruptor a la posición de función 4 para activar esta función.
- Una LED roja se encenderá para indicar que el dispositivo está disponible en este modo.
- Deslice el interruptor de función a la posición 7 para activar esta función.
- Dos LEDs azules se iluminarán para indicar que el dispositivo está disponible en este modo.

Apagar

Deslice el selector de función a la posición OFF para apagar el simulador de televisión.

Datos técnicos

Simulador de TV

Entrada de tensión 9V 

Consumo de energía 300 mA

Polaridad 

Fuente de alimentación (Modelo BIA-DY1304-9-300)

Tensión de red 100 - 240 V ~ / 50 - 60 Hz

Tensión de salida / corriente 9V  / 300 mA

Polaridad 



Eliminación de Desechos

ACCESORIOS



 No tire el dispositivo en la basura normal del hogar al final de su vida útil. Consulte con su autoridad local para el reciclaje.

TV Simulator PowerPlus

NL

Veiligheid

Houdt het product buiten bereik van kinderen

- Gebruik de TV Simulator uitsluitend binnenshuis
- Vermijd een omgeving met een hoge luchtvochtigheid
- Kijk niet direct in het LED licht.
- Open het product niet en probeer het niet zelf te repareren

Werking

Dit product simuleert een werkende kleurentelevisie. Het is niet bedoeld voor commercieel of Industrieel gebruik.

Aansluiten

- Sluit de adapter aan op een gemakkelijk bereikbare stekkerdoos nabij de plek van installatie
- Gebruik uitsluitend de bijgeleverde adapter, en sluit de adapter niet aan op andere apparaten. Dit kan tot schade leiden.
- Het apparaat kan gemonteerd worden tegen gladde en schone wanden met de bijgeleverde tape of door middel van de meegeleverde schroeven.

Apparaat

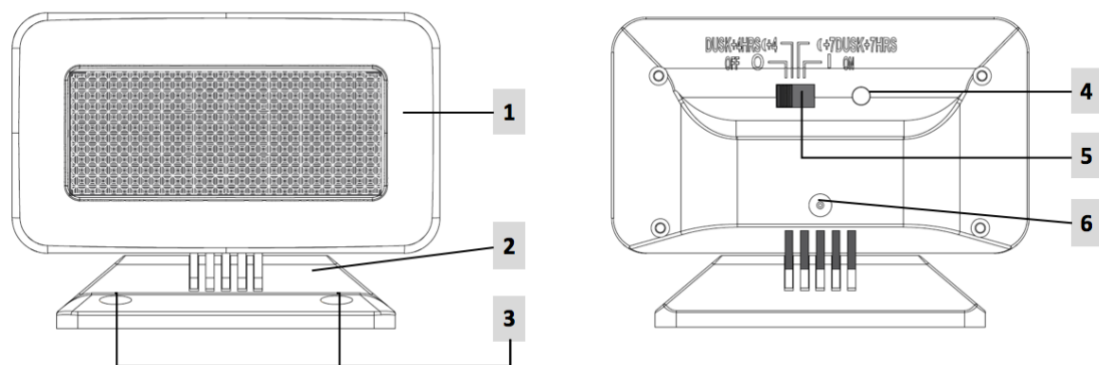

- 1) LED Paneel
- 2) Standaard
- 3) Gaten voor muur bevestiging
- 4) Schemering sensor
- 5) Aan/Uit en 4/7 uur tijdkeuze schakelaar
- 6) aansluiting voor adapter

Belangrijk

- Voor de werking van de TV Simulator is het belangrijk dat de gordijnen dicht zijn (de licht sensor kan geactiveerd worden door straatverlichting. In dit geval kan het gevolg zijn dat de TV Simulator niet aanspringt)
- Schakel alle verlichting uit. Een uitzondering is wanneer met een timer gewerkt wordt. Dan zal de TV Simulator altijd werken binnen de op de timer ingestelde tijdspanne.

Plaatsing

- Zorg ervoor dat het apparaat van buitenaf niet zichtbaar is.
- Plaats de TV Simulator zo, dat het licht van de simulator op wanden en plafond schijnt.

Werking

Aan/ Uit schakelaar

Deze schakelaar bevindt zich op de achterkant van het apparaat.

Bij gebruik van de automatische lichtsensor

Zet de schakelaar op "ON". Het apparaat zal nu altijd aan staan. In deze stand kan het apparaat gebruikt worden in combinatie met een timer.

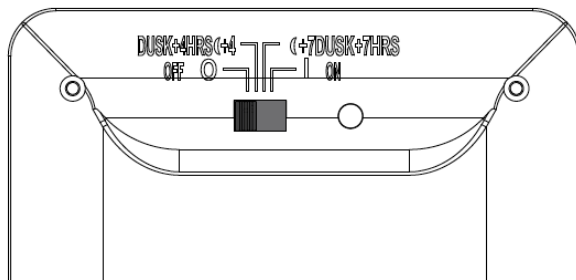

4 of 7 uur werking met behulp van de lichtsensor

Wanneer de schemering intreedt, zal het apparaat met behulp van de ingebouwde lichtsensor vanzelf aangaan en een kleurentelevisie simuleren gedurende 4 of 7 uur.

Wanneer in de tussentijd het licht aangaat (>ca. 30lux), zal de TV Simulator vanzelf weer uitschakelen voordat de 4 of 7 uur verstreken zijn.

- Zet de schakelaar in de **+4** positie om deze functie aan te zetten
- Een rood led lichtje zal aangaan om aan te geven dat deze functie nu geactiveerd is
- Zet de schakelaar in de **+7** positie om deze functie aan te zetten
- Twee blauwe LED's geven aan dat deze functie geactiveerd is.

Uitschakelen

Zet de schakelaar op "OFF"

Technische gegevens

TV Simulator

Input Voltage 9V 

Stroom verbruik 300 mA

Polariteit 

Power supply (Model BYA-DY1304-9-300)

Mains voltage 100 – 240 V~/ 50 – 60 Hz

Output voltage / current 9V  / 300 mA

Polarity 



Verwijderen



 Gooi dit apparaat niet weg bij uw huishoudelijk afval, maar breng dit apparaat naar uw afval verwerkingspunt.