

C-FORM

Tischgestell

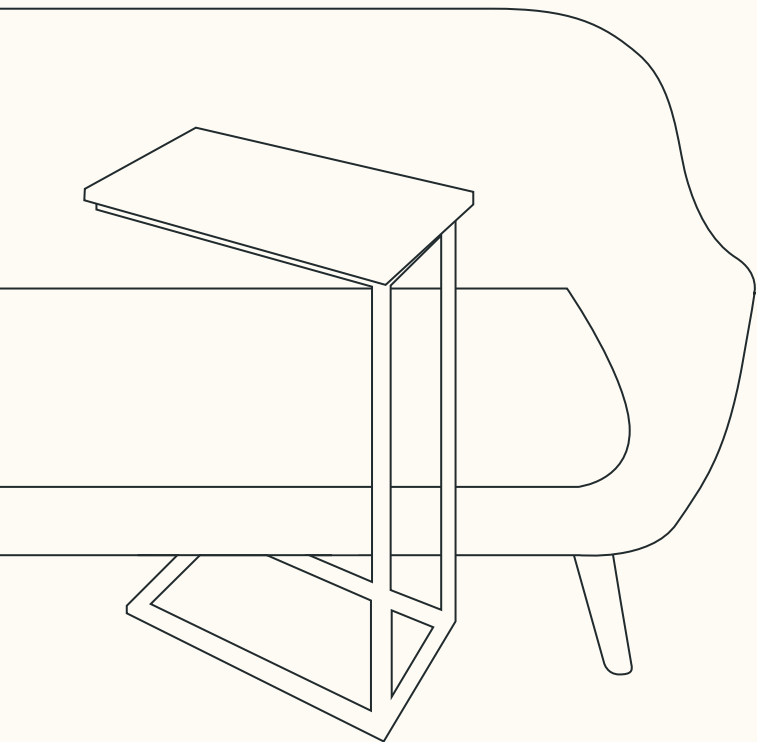

VIEL SPASS 😍

Wenn Du Hilfe beim Aufbau benötigst, dann wende Dich gern an unseren Expertenservice: support@naturalgoodsberlin.de

NATURAL GOODS BERLIN

naturalgoodsberlin.de | + 49 (0) 33397 647330

n.g.

Benötigtes Werkzeug

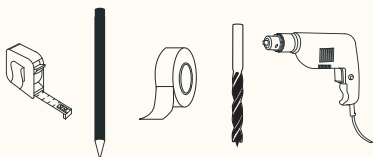

Torx T10

Montage-Set

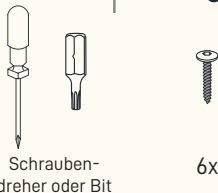

Schraubendreher oder Bit

6x

1

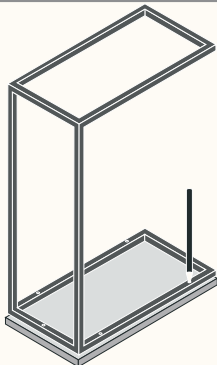

Unsere Empfehlung

- Für einen Sitzplatz an der Stirnkante Tischgestell zentrieren & 35mm einrücken
- Mit Bleistift Löcher vorzeichnen

2

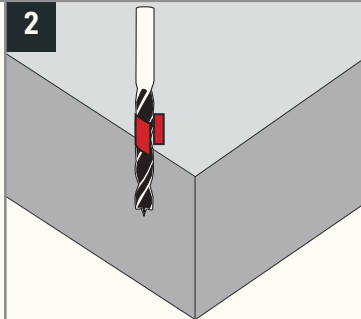

Durchmesser beachten

Bohrer abhängig von Material und Schrauben wählen.

- Bohrer an die Tischplatte halten
- Bohrtiefe mit Tape am Bohrer markieren

3

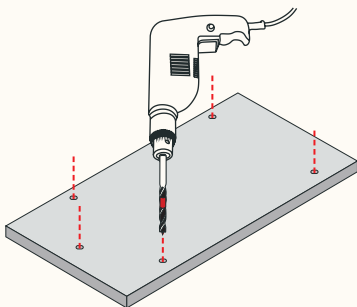

- Löcher mit passendem Durchmesser bohren

4

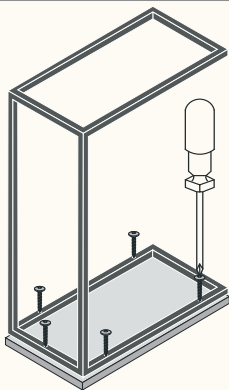

- Mit Schraubendreher oder Akkuschauber die Schrauben gut festziehen

PERFEKT!



Wir sind ein junges Unternehmen und freuen uns über Deine positiven Bewertungen, Anregungen und Erfahrungen.



@naturalgoodsberlin

Teile Dein DIY-Projekt und sei Anderen eine Inspiration.

