

ANTICHUTES DE CHARGES – LOAD ARRESTERS
ANITCADUTA PER CARICHI - OVERLASTBEVEILIGINGEN

Appareil antichute destiné à bloquer la chute de charges de 200 à 5000 kgs
 Devices intended to arrest loads of 200kg to 5000 kg from a fall
 Dispositivi destinati all'arresto caduta di carichi da 200kg a 5000 kg
 Valbeveiligingsapparaat bestemd voor het blokkeren van de val van hijslasten van 200 tot 5.000 kg

MODE D'EMPLOI – USER MANUAL
NOTICE DE MONTAGE, D'UTILISATION ET D'ENTRETIEN
INSTRUCTIONS OF USE AND MAINTENANCE
ISTRUZIONI DI USO E DI MANUTENZIONE

GEBRUIKSAANWIJZING
HANDLEIDING VOOR MONTAGE, GEBRUIK EN ONDERHOUD

CHL BIG



CHL L



Matériel conforme à la directive machine – Complying to machine Directive
 Conforme alla Direttiva Macchina - Materiaal overeenkomstig de machinerichtlijn

NEOFEU : CIR BLOCH – 69700 CHASSAGNY - TEL 04 78 48 75 33 / FAX 04 78 48 77 45
 Email Neofeu@neofeu.com – site internet : www.neofeu.com

FICHE DE SUIVI - RECORD CARD
SCHEDA DI SEGUITO – KAART ONDERHOUDSGEGEVENS

TYPE / TYPE
 TIPO / TYPE

NUMERO DE SERIE / SERIAL NUMBER
 N°DI SERIE/ SERIENUMMER

FABRIQUE LE / MANUFACTURING DATE
 DATA DI FABBRICAZIONE/ FABRICAGEDATUM

DATE ACHAT / DATE OF PURCHASE
 DATA DI ACQUISTO / AANKOOPDATUM

DATE PREMIERE MISE EN SERVICE / DATE OF 1ST SERVICE
 DATA DI 1^{ER} MESSA IN SERVIZIO / DATUM INGEBRUIKNAME

COMMENTAIRES / COMMENTS
 COMMENTI / OPMERKINGEN

DATE - DATA DATUM	CONTROLLEUR ISPEITTORE	VISA - GOEDGEKEURD VISTO

- F -

GENERALITES

1 - CONSTRUCTION

L'antichute CHL NEOFEU est un appareil entièrement automatique, utilisant des techniques mécaniques de pointe, mais appliquant des principes éprouvés sur des milliers d'appareils en service dans le monde entier. Il se présente sous la forme d'un carter en tôle d'acier de forme et de couleurs esthétiques, d'installation simple. Les éléments mécaniques le constituant tels que les cliquets, les axes de cliquets, la roue à rochets, poulies sont réalisés dans des aciers spéciaux à haute résistance mécanique et subissant un traitement anti-corrosion et peinture époxy.

2 - PRINCIPE DE FONCTIONNEMENT

L'antichute CHL NEOFEU est équipé d'un système de freinage constitué par :

- deux cliquets montés sur des axes libres et une roue à rochet,
- des ressorts tarés en fonction du poids et de la vitesse demandés.

A vitesse normale, ceux-ci restent tangents à la roue à rochet par un système de rampes elliptiques. En cas d'accélération, les cliquets entrent en action et arrêtent immédiatement le déroulement du câble et la charge.

Le déroulement sous tension ainsi que le rappel du câble est assuré par un ressort spiral à couple progressif suivant la longueur de câble sortie.

3 - INSTRUCTIONS-STOCKAGE-TRANSPORT

L'antichute CHL NEOFEU BIG est conditionné suivant les modèles en un carton unique ou caisse palette qui ne doit être ouvert que lors de la mise en place, il doit être stocké au sec à des températures de préférence modérées mais pouvant atteindre - 30°C à + 50°C.

Pour les retours en maintenance réutiliser le carton ou la caisse d'origine.

4 - INSTRUCTIONS DE MONTAGE

CONDITIONS DE MONTAGE

Dans tous les cas n'utiliser que des accessoires ou visseries éprouvés.
 Respecter l'alignement du CHL avec la charge.

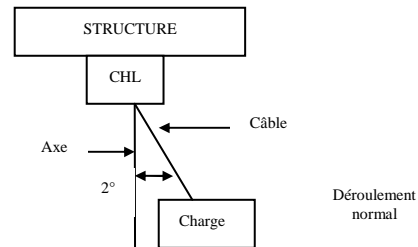

N.B. : Pour le montage n'utiliser que les trous réservés à cet effet.

CONDITONS FIXATION

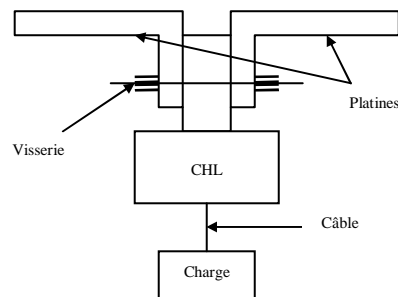

DIFFERENT TYPES DE MONTAGE

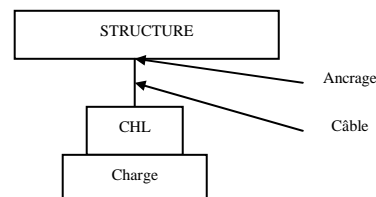
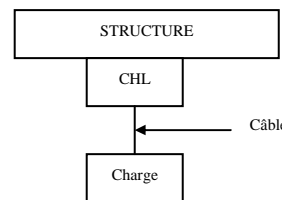

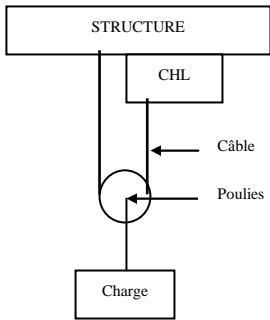
**MONTAGE 3**

Montage dit mouflé dans ce cas, l'effort au point d'ancrage du CHL est divisé par 2.
Ex: charge 500 kgs, possibilité d'utiliser CHL 250 kgs.

5 - INSTRUCTIONS DE MISE EN SERVICE

Pour la fixation de l'appareil, se reporter au plan d'ensemble.

Ne pas souder sur les carters.

Pour toute adaptation spéciale, prendre contact avec nos services.

Montage : Il faut veiller à aligner l'axe de déroulement du câble du CHL avec l'axe de déplacement de la charge (angle de déflexion maximum 2°).

Fixation : La structure destinée à recevoir l'antichute doit être apte à supporter les efforts dynamiques en cas de chute de la charge (nous préconisons 6 fois la charge statique).

La boulonnerie M20/250 doit être de classe 10/9, avec un couple de serrage de 46m/kg, avec écrou de sécurité.

Utiliser uniquement les trous pour la fixation et la totalité de ceux-ci.

Une fois l'appareil mis en place, réaliser un essai de déroulement du câble (sans la charge), une fois celui-ci extrait en totalité, vérifier que la longueur soit compatible avec la course totale souhaitée.

Réenrouler le câble en le maintenant sous tension et vérifier que le ré enroulement soit correct (si le câble s'enroule sur un côté de la poulie, vérifier la bonne perpendicularité de l'appareil avec la structure support (angle de flexion de l'appareil avec la structure support (angle de flexion maxi 2°).

Relier la charge à l'anti-chute par l'intermédiaire d'un système de liaison éprouvé (marquage CE).

Mettre en fonction le système de manutention de la charge et contrôler sur plusieurs cycles.

RECOMMANDATION IMPORTANTE : CET APPAREIL N'EST PAS PREVU POUR ARRÊTER LES CHUTES DE PERSONNES, NI POUR LE LEVAGE DE PERSONNE.

6 - MODE DE FONCTIONNEMENT

Une fois l'appareil mis en place correctement et la liaison avec la charge réalisée, le fonctionnement est entièrement automatique (déroulage et réenroulage du câble, et mise en sécurité en cas de survitesse de la charge).

Nos appareils sont réglés en usine en fonction de vos besoins, et sur site ne nécessitent aucune intervention de votre part à la mise en service.

NB : N'utiliser jamais cet appareil pour des charges supérieures à la charge maximum indiquée sur l'appareil (plaque d'identification).

Pour un nombre de cycles/jour >= à 50, n'utiliser que des produits de série NCHLL "BIG"

7 - ENTRETIEN ET MAINTENANCE**A) ENTRETIEN**

Nos appareils ne nécessitent pas d'opérations d'entretien particulières de la part de l'utilisateur. Toutefois nous préconisons avant chaque utilisation :

- contrôle des fixations.
- contrôle de la structure.
- contrôle du câble (aspect).
- contrôle de la fixation de la charge.
- contrôle du marquage

En cas de doute sur un de ces points ou sur le fonctionnement de l'appareil, retourner l'appareil au constructeur pour vérification.

EN CAS D'ARRÊT DE CHUTE D'UNE CHARGE RETOURNER L'APPAREIL OBLIGATOIREMENT AU FABRICANT POUR VERIFICATION.

B) MAINTENANCE

Une révision annuelle par le constructeur doit être effectuée, cette révision nécessite le retour du matériel en usine (délai immobilisation environ 10 jours).

Se conformer à la législation en vigueur.

8 - GARANTIE

La durée de la garantie normale du matériel fourni par le vendeur, contre tous les défauts de construction, de réglage ou de montage, dans le cas où il est fait par celui-ci, est de 6 mois au maximum. Dans tous les cas, si le matériel est utilisé jour et nuit elle est obligatoirement réduite de moitié, les garanties du vendeur sont strictement limitées à sa fourniture et ne peuvent avoir pour effet que la réparation ou le remplacement en toute diligence, à ses frais dans ses ateliers de toutes les pièces reconnues défectueuses, le vendeur se réservant de modifier les dispositifs en vue de satisfaire à ces garanties ou de remplacer les pièces défectueuses les pièces remplacées gratuitement restent la propriété du vendeur.

La garantie ne s'applique pas aux remplacements ni aux réparations qui résulteraient de l'usure normale des appareils, de détériorations ou d'accidents provenant de négligences, défaut de surveillance ou d'entretien et d'utilisation défectueuse des appareils.

En dehors des pénalités éventuelles spécifiées, aucune autre indemnité ne peut être demandée à titre de dommage et intérêts pour quelque cause que ce soit.

La réparation, la modification ou le remplacement des pièces pendant la période de garantie, ne peut avoir pour effet de prolonger le délai de garantie du matériel.

9 - ESSAIS

Des essais statiques ou dynamiques peuvent être réalisés à la demande de l'entreprise utilisatrice par un organisme agréé (APAVE, AIF, AINF, SOCOTEC, VERITAS, etc...).

Ils seront à la charge du demandeur, de même pour les pièces soumises à un essai destructif.

NB : La société Néofeu décline toute responsabilité en cas d'utilisation ou d'installation non prévues dans cette notice ainsi qu'en cas de démontage et/ou remplacement des pièces d'origine Néofeu.

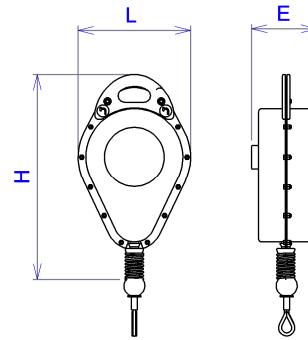
10 - DIMENSIONS**ANTICHUTE DE CHARGE TYPE NCHL L**

Référence	Charge max. (kg)	Longueur longe (m)	Encombrement (mm)			Masse (kg)
			L	H	E	
NCHLL200	200	15	245	415	140	10
NCHLL250 -10	250	10	190	340	128	7
NCHLL250	250	12	245	415	140	11
NCHLL300	300	12	245	415	140	12
NCHLL400	400	12	285	500	140	14
NCHLL500	500	12	285	500	140	16

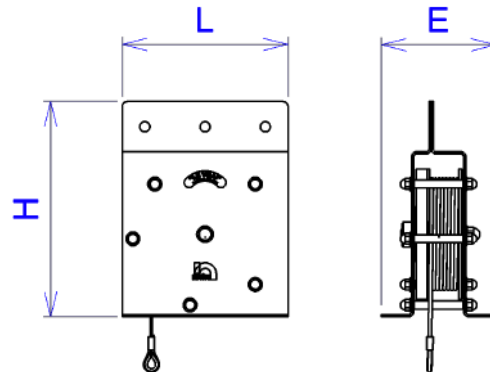
ANTICHUTE DE CHARGE TYPE NCHL "BIG"

Référence	Charge max. (kg)	Longueur longe (m)	Masse* Kg	Encombrement (mm)		
				L	H	E
NCHL300	300	3 à 6	32	330	428	228
NCHL300	300	7 à 20	37	330	428	272
NCHL300	300	21 à 30	90	450	550	280
NCHL500	500	3 à 5	33	330	428	228
NCHL500	500	6 à 17	37	330	428	272
NCHL500	500	18 à 30	90	450	550	280
NCHL1000	1000	3 à 10	78	370	480	353
NCHL1000	1000	11 à 25	145	455	565	336
NCHL1500	1500	3 à 10	80	370	480	353
NCHL1500	1500	11 à 25	150	455	565	336
NCHL2000	2000	3 à 20	260	620	735	390
NCHL3000	3000	3 à 15	260	620	735	390
NCHL4000	4000	3 à 10	260	620	735	390

- GB -

GENERAL FEATURES

1 - CONSTRUCTION

CHL NEOFEU load arrester is a complete automatic device using the latest mechanical techniques which principals is been approved on thousands of devices now available worldwide. It is made of a steel housing of esthetical color and shape and friendly user installation. The constituting parts so as the dogs, dogs axles, ratchet, drum are made of high mechanical resistance steel and are all corrosion proof and paint treated.

2 - OPERATING PRINCIPAL

CHL NEOFEU load arrester is made of a braking system including :

- Two dogs mounted on free axles and a ratchet.
- A spring adjusted according to the requested weight and speed.

At normal speed the elliptical shape of the dogs allows them to remain close to the ratchet. Shall an acceleration occur, the dogs activate and lock immediately the cable and the load. The unwinding and recoil tension of spring is ensured by a multi layer progressive torque spring according to the length of cable unwind.

3 - INSTRUCTIONS-STORAGE-TRANSPORTATION

According to the model, NEOFEU CHL devices are packed in individual cardboard or pallet box which must be opened only during the installation. They must be stored in a dry place with preferably reasonable temperatures. For maintenance return to manufacturer or authorized agent, use the original pack.

4 - MOUNTING INSTRUCTIONS

MOUNTING CONDITIONS

In any case, use only tested accessories or screws and bolts. Line up the CHL with the load.

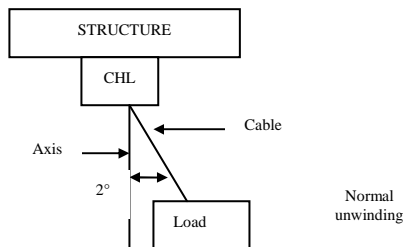

FIGURE 5

*Maximum lateral angle 2°

N.B. : During mounting use only the relevant lifting and anchor points.

ANCHORAGE CONDITIONS

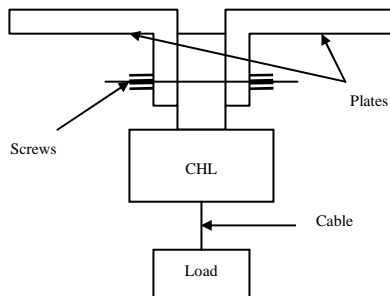
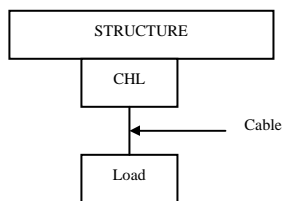
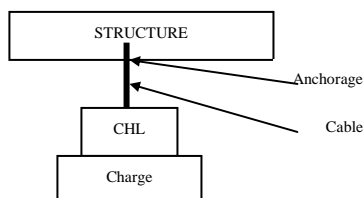

FIGURE 6

DIFFERENT TYPES OF MOUNTING



MOUNTING 1
Device is fixed to upper point through relevant anchor points. Load lines up with CHL.



MOUNTING 2
The device is fixed on the load to secure, the cable is connected to the upper point. The cable unwinding lines up with the center of gravity of the load

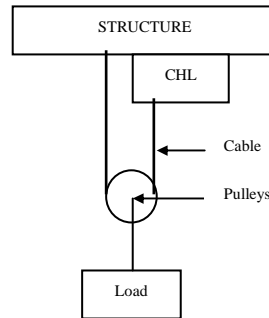

MOUNTING 3
Mounting with sheaves, in this case the effort on the anchor point is divided by 2.
Ex : for a 500 kg load, it is possible to use CHL250

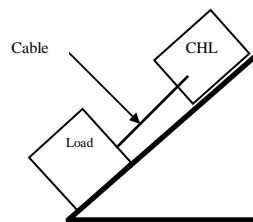

MOUNTING 4
On inclined plane

5 - INSTRUCTIONS FOR MOUNTING

For the anchorage of the device, see general plan.

It is forbidden to weld on the housing.

For any special adaptation contact us.

MOUNTING : Make sure the CHL unwinding of cable lines up with the axis of the load movement. (maximum lateral movement 2°).

ANCHORAGE : The structure intended to receive the load arrester must withstand the dynamic arrest force in case of a fall (we recommend 6 times the static load).

The screws and bolts M20/250 must be of class 10/9, with a torque of 46 daN.m, with safety bolts. Use only the fixing holes and all of them.

Once the device is set up make a functional test of cable unwinding (without the load). Once the cable is completely unwind, check the total cable length is suitable with the working distance. Rewind the cable smoothly under tension and check the rewinding is properly done (if the cable rewinds on one side of the drum, check the upright position of the device with the anchorage structure (lateral angle of the cable with the anchorage structure (maximum lateral movement 2°).

Connect the load to the load arrester through a tested linking connector (meeting standard requirements). Put into service the handling device of the load and check on several cycles.

IMPORTANT RECOMMENDATION : THIS DEVICE IS NOT INTENDED FOR PERSONAL FALL ARREST, NOR FOR PERSONAL TRANSPORTATION/ELEVATION.

6 - OPERATING MODE

Once the device is properly installed and the connection with load achieved, the operation is completely automatic (unwinding and rewinding of cable, locking in case of acceleration of the load).

Our load arresters are adjusted in our plant according to your requirements and on site do not need any operation from you when in service.

NB : It is forbidden to use this device for loads which weight is superior to the maximum working load capacity indicated on the device (refer to identification plate).

7 - SERVICE AND MAINTENANCE

A) SERVICE

Our devices do not require any particular maintenance operation from the user.

However it is recommended before each use to check :

- the anchor points
- the structure
- the cable (aspect)
- the load anchor(ge)
- the marking

If any doubt on the above or on the serviceable and working conditions of the device, send it back to the manufacturer or its authorized agent for inspection.

In case of a fall arrest of the load, send back the load arrester to the manufacturer or authorized agent for inspection.

B) MAINTENANCE

A yearly inspection by the manufacturer or its authorized agent must be carried out. This inspection required to send back the device to the manufacture or authorized agent (average inspection time needed 10 days).

Respect the local regulations in force.

8 - WARRANTY

The normal warranty of the device supplied by the seller against any manufacturing defects, adjustments or assembly when achieved by the former is limited to maximum 6 months. In any case if the device is used nights and days the warranty is automatically reduced to half. Seller's warranty is strictly limited to its supply and can only results in repairs or replacement in due time at its own expenses in its workshop of all spare parts admitted defective, the seller reserves the right to modify the devices in order to comply with its warranty or to replace the defective parts. The parts replaced free of charge remain the seller's ownership.

The warranty does not apply for the replacements or repairs that should result from normal wear of the devices, or damage or accidents, hazards due to misuse, defect of inspection or maintenance and abnormal use of the device.

Besides the possible specified penalties, no other compensation can be requested as damages for whatever reason.

Repair, modification or replacement of spare parts during the warranty period do not result in the extension of the warranty terms of the device.

9 - TESTS

Static and dynamic tests can be achieved by a notified body upon user's request. These tests are to the user's expenses even if destructive tests are made on spare-parts.

NB: Néofeu declines any responsibility in case of use or installation not indicated in this instructions of use or any dismantling or replacements of genuine Néofeu's parts.

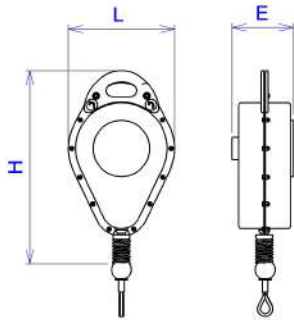
10 - DIMENSIONS**TYPE NCHL « L » LOAD ARRESTERS**

Référence	Charge max. (kg)	Longueur longe (m)	Encombrement (mm)			Masse (kg)
			L	H	E	
NCHLL200	200	15	245	415	140	10
NCHLL250 -10	250	10	190	340	128	7
NCHLL250	250	12	245	415	140	11
NCHLL300	300	12	245	415	140	12
NCHLL400	400	12	285	500	140	14
NCHLL500	500	12	285	500	140	16

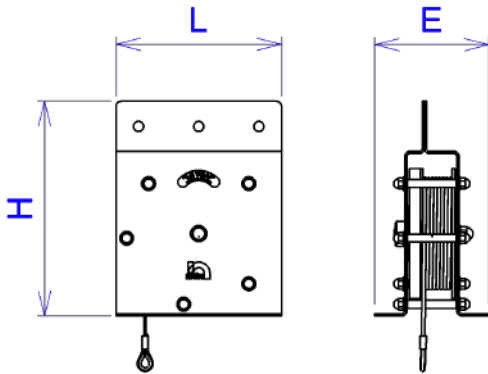
TYPE NCHL "BIG" LOAD ARRESTERS

Référence	Charge max. (kg)	Longueur longe (m)	Masse* Kg	Encombrement (mm)		
				L	H	E
NCHL300	300	3 à 6	32	330	428	228
NCHL300	300	7 à 20	37	330	428	272
NCHL300	300	21 à 30	90	450	550	280
NCHL500	500	3 à 5	33	330	428	228
NCHL500	500	6 à 17	37	330	428	272
NCHL500	500	18 à 30	90	450	550	280
NCHL1000	1000	3 à 10	78	370	480	353
NCHL1000	1000	11 à 25	145	455	565	336
NCHL1500	1500	3 à 10	80	370	480	353
NCHL1500	1500	11 à 25	150	455	565	336
NCHL2000	2000	3 à 20	260	620	735	390
NCHL3000	3000	3 à 15	260	620	735	390
NCHL4000	4000	3 à 10	260	620	735	390

- I -

1) COSTRUZIONE

Il dispositivo anticaduta CHL NEOFEU è un dispositivo totalmente automatico. Utilizza tecniche meccaniche avanzate pur applicando principi provati su migliaia di dispositivi in servizio attraverso il mondo. Si presenta con un carter in acciaio, con forma e colori estetici, e semplice da installare. Gli elementi meccanici che lo costituiscono così come i nottolini, gli assi di nottolini, il disco a rochetto, le puleggie vengono realizzati in acciai speciali ad alta resistenza meccanica e sono sottoposti ad un trattamento anti-corrosione e verniciatura epoxy.

2) PRINCIPIO DI FUNZIONAMENTO

Il dispositivo anticaduta CHL NEOFEU viene dotato di un sistema di frenaggio costituito da :

- due nottolini su assi liberi e montati su un disco a rochetto,
- da molle tarate secondo il peso e la velocità richiesta.

A velocità normale, i nottolini rimangono tangenti al disco a rochetto tramite un sistema di rampa ellittica. In caso di accelerazione, i nottolini entrano in funzione e bloccano immediatamente lo svolgimento del cavo e del carico.

Lo svolgimento sotto tensione così come il richiamo del cavo viene assicurato da una molla a spirale a coppia progressiva aggiustato secondo la lunghezza del cavo.

3) ISTRUZIONI - STOCCAGGIO - TRASPORTO

Il dispositivo anticaduta CHL NEOFEU BIG è imballato, a secondo del modello, in un cartone unico o cassa paletta che deve essere aperto al momento della messa in servizio. Deve essere immagazzinato al secco a temperatura preferibilmente moderata compresa tra -30°C e +50°C. Per il rinvio per la manutenzione usare il cartone o la cassa di origine.

4) ISTRUZIONI PER IL MONTAGGIO

In ogni caso usare accessori o viterie provate. Rispettare l'allineamento del CHL con il carico.

5) ISTRUZIONI PER LA MESA IN SERVIZIO

Per l'ancoraggio del dispositivo, riportarsi al piano d'insieme (vedi piano)

Non saldare sui carter.

Per ogni adattamento speciale, prendere contatto con i nostri servizi

Montaggio : Badare di allineare l'asse di svolgimento del cavo del CHL con l'asse di spostamento del carico (angolo laterale Massimo autorizzato = 2°)

Ancoraggio : In caso di caduta del carico, la struttura di ancoraggio del dispositivo anticaduta deve potere resistere agli sforzi dinamici (Raccomandiamo 6 volte il carico statico).

La bulloneria M20/250 deve essere di classe 10/9, con una coppia di serraggio di 46 m/kg, con dado di sicurezza.

Usare solo e tutti i fori per l'ancoraggio.

Una volta il dispositivo montato, realizzare una prova di svolgimento del cavo (senza il carico). Una volta il cavo uscito in totalità, verificare che la lunghezza totale del cavo sia compatibile con la corsa totale voluta.

Riavvolgere il cavo mantenendolo sotto tensione e verificare il corretto riavvolgimento di questo. Se il cavo si riavvolge su un lato della puleggia, verificare il corretto allineamento del dispositivo con la struttura di ancoraggio (Angolo laterale massimo del dispositivo nei confronti del punto di ancoraggio = 2°)

Collegare il carico al dispositivo anticaduta tramite un sistema di collegamento provato (Marcato CE).

Mettere in funzione il sistema di manutenzione del carico e controllare su diversi cicli.

RACCOMANDAZIONI IMPORTANTI : QUESTO DISPOSITIVO NON E' PREVISTO PER L'ARRESTO CADUTE DELLE PERSONE , NE PER IL SOLLEVAMENTO DELLE PERSONE.

6) MODO DI FUNZIONAMENTO

Una volta il dispositivo montato correttamente e il collegamento con il carico realizzato, il funzionamento è interamente automatico (svolgimento e riavvolgimento del cavo, e bloccaggio in caso di aumento della velocità del carico).

I nostri dispositivi sono regolati nella nostra officina secondo i vostri bisogni e non necessitano, in situ, di alcun intervento da vostra parte dal momento della messa in servizio.

NB : Non utilizzare questo dispositivo per carichi superiori al carico massimo indicato sull'apparecchio (piastrina di identificazione).

7) MANUTENZIONE E REVISIONE**A) MANUTENZIONE**

I nostri dispositivi non necessitano operazioni di manutenzione da parte dell'utilizzatore. Tuttavia, ne raccomandiamo una ogni mese :

- Controllo dei punti di ancoraggio
- Controllo della struttura
- Controllo del cavo (aspetto)
- Controllo del punto di ancoraggio del carico
- Controllo della marcatura

In caso di dubbio su uno di questi controlli o sul corretto funzionamento del dispositivo, rinviare l'apparecchio al fabbricante.

DOPO UNA CADUTA IL DISPOSITIVO DEVE ESSERE OBBLIGATORIAMENTE RINVIATO AL FABBRICANTE PER CONTROLLO.

B) REVISIONE

- Una revisione annua dal fabbricante deve essere realizzata. Questa revisione necessita il rinvio del dispositivo in officina (termine di immobilizzazione di circa 10 giorni).
- Conformarsi alla regolamentazione vigente.

9) GARANZIA

La durata di garanzia normale del materiale fornito dal venditore, contro ogni difetto di fabbricazione, di regolazione o di montaggio, nel caso in cui viene realizzato da codesto, è di 6 mesi al massimo. In ogni caso, se il materiale viene utilizzato 24 ore su 24, la garanzia viene obbligatoriamente ridotta di metà. Le garanzie del venditore sono strettamente limitate alla fornitura e possono avere come effetto solo la riparazione o la sollecita sostituzione, a sue spese, nella sua officina, di tutti i pezzi riconosciuti difettosi ; il venditore riservandosi di modificare i dispositivi con lo scopo di soddisfare a queste garanzie o di sostituire i pezzi difettosi. I pezzi sostituiti gratuitamente rimangono la proprietà del venditore

La garanzia non si applica né a sostituzioni né a riparazioni che risulterebbero dall'uso normale dei dispositivi, deterioramenti o accidenti dovuto a negligenza, mancata sorveglianza o manutenzione e uso difettoso del dispositivo.

Oltre alle penalità eventuali specificate, nessun altro indennizzo può essere richiesto a titolo di risarcimento per qualsiasi altra causa.

La riparazione, modificazione o la sostituzione dei pezzi durante il periodo di garanzia, non può risultare nel prolungare il termine di garanzia del materiale.

10) PROVE

Prove statiche o dinamiche possono essere realizzate, a richiesta dell'impresa utilizzatrice, da un centro autorizzato (APAVE, AIF, AINF, SOCOTEC, VERITAS, ecc...).

Saranno a carico del richiedente così come i pezzi sottoposti a prove distruttive.

NB : La società NEOFEU non assume nessuna responsabilità in caso di utilizzo o di installazione non previsto in questa scheda d'istruzioni ; così come in caso di smontaggio e/o sostituzione dei pezzi di origine NEOFEU.

10) Dimensioni

vedi tabella sopra

- NL -

ALGEMEEN**1 – CONSTRUCTIE**

De overlastbeveiliging CHL van NEOFEU is een volledig automatisch werkend apparaat dat vervaardigd is volgens de beste constructietechnieken en waarin principes zijn toegepast, die al in duizenden apparaten wereldwijd zijn beproefd. Hij bestaat uit een plaatstalen behuizing met een fraaie vormgeving en kleur en kan eenvoudig worden gemonteerd. De gebruikte mechanische onderdelen, zoals de blokkeerpallen, de assen van de pallen, de tandwielen en katrollen, zijn vervaardigd van hoogwaardig gehard staal en voorzien van een anti-corrosiebehandeling en epoxy laklaag.

2 – WERKINGSPRINCIPE

De overlastbeveiliging CHL van NEOFEU is uitgerust met een remsysteem bestaande uit:

- twee blokkeerpallen op een vrije as en een palrad,
- spanveren afhankelijk van het te verplaatsen gewicht en de verlangde snelheid.

Bij een normale snelheid liggen deze vrij van het palrad dankzij een systeem van elliptische vlakken. Bij een versnelling treden de pallen in werking en stoppen onmiddellijk het afrollen van de kabel met de hijslast.

Het onder spanning afrollen, evenals het weer oprollen van de kabel, is mogelijk dankzij een spiraalveer waarvan het koppel toeneemt overeenkomstig de lengte van de afgerolde kabel.

3 – INSTRUCTIES-OPSLAG-TRANSPORT

De CHL BIG overlastbeveiliging van NEOFEU is, afhankelijk van het model, verpakt in een enkele kartonnen doos of houten kist waarin deze tot het moment van gebruik kan worden opgeslagen, bij voorkeur op een droge plaats bij gematigde temperaturen en in elk geval tussen -30°C en $+50^{\circ}\text{C}$. Voor het terugsturen ten behoeve van onderhoud dient de originele doos of kist te worden gebruikt.

4 – MONTAGEINSTRUCTIES**MONTAGEVOORSCHRIFTEN**

Gebruik steeds uitsluitend goedgekeurde onderdelen en schroefbouten. Neem de voorgeschreven uitlijning van de CHL met de hijslast in acht.

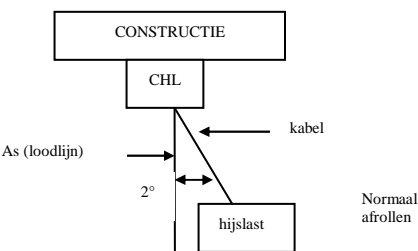
**FIGUUR 5**

* Afwijking t.o.v. loodlijn maximaal 2°

N.b.: Maak voor de montage uitsluitend gebruik van de daarvoor bestemde boorgaten.

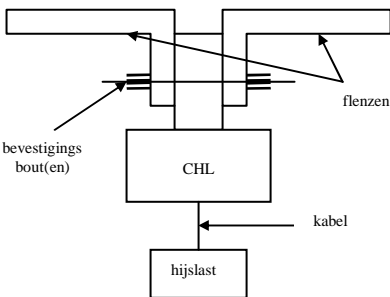
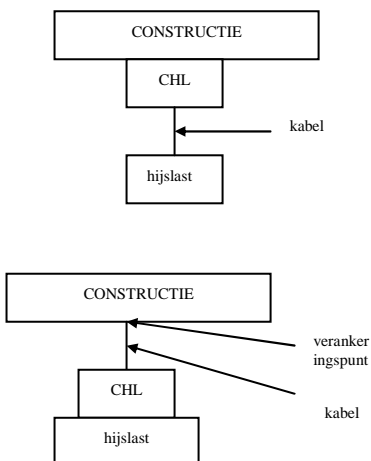
BEVESTIGINGSVOORSCHRIFTEN**FIGUUR 6****FIGUUR 6****VERSCHILLENDE WIJZEN VAN MONTEREN****MONTAGE 1**

Apparaat bevestigd op het hoogste punt met behulp van de bestaande bevestigingspunten, de hijslast loodrecht onder de CHL.

1

MONTAGE 2

Apparaat bevestigd op de te zekere hijslast, kabel bevestigd aan het hoogste punt. Het uitrollen van de kabel geschiedt loodrecht vanuit het zwaartepunt van de hijslast.

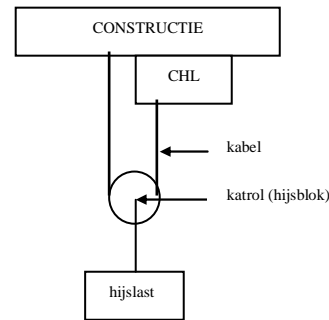
MONTAGE 3**MONTAGE 3**

Indirecte montage met hijsblok, in welk geval de op het verankeringspunt van de CHL uitgeoefende kracht wordt gehalveerd. Bijv.: hijslast is 500 kg, dan is het mogelijk een CHL voor 250 kg te gebruiken.

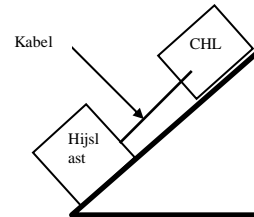
**MONTAGE 4**

Sur plan incliné

5 – INSTRUCTIES VOOR INBEDRIJFSTELLING

Raadpleeg voor de bevestiging van het apparaat de overzichttekening.

Lassen aan de behuizing is verboden.

Neemt u voor elke speciale aanpassing contact op met onze serviceafdeling.

Montage : Er dient voor gezorgd te worden dat de hoek waaronder de kabel van de CHL wordt afgewikkeld overeenkomt met de hoek of lijn van verplaatsing van de last (afwijking t.o.v. (lood-)lijn max. 2°).

Bevestiging : De constructie waaraan de overlastbeveiliging bevestigd dient te worden, dient geschikt te zijn voor het opvangen van de dynamische krachten die in het geval van de val van een hijslast optreden (wij bevelen 6 maal de statische last aan).

De M20/250 bevestigingsbouten en moeren dienen van klasse 10/9 te zijn, met een aanhaalkoppel van 46m/kg, gezekeerd met een borgmoer.

Gebruik uitsluitend de aanwezige boorgaten, en wel allemaal.

Wanneer het apparaat eenmaal is bevestigd, wikkel dan de kabel (zonder last) in zijn geheel af en controleer of de lengte overeenkomt met de totale gewenste lengte van het hijstraject. Rol de kabel weer op terwijl die onder spanning wordt gehouden en controleer of het oprollen correct verloopt (indien de kabel zich ophoopt aan één zijde van de kabelhaspel, controleer dan of het apparaat precies haaks op de draagconstructie is gemonteerd (afwijkingshoek van het apparaat t.o.v. de loodlijn op de draagconstructie, welke hoek max. 2° mag zijn).

Bevestig de hijslast aan de overlastbeveiliging met behulp van een beproefd bevestigingssysteem (met CE-markering).

Stel het afhandelingssysteem voor de hijslasten in bedrijf en voer meerdere malen een controle van de werking uit.

BELANGRIJKE OPMERKING: DIT APPARAAT IS NIET GESCHIKT VOOR HET REMMEN VAN DE VAL VAN PERSONEN, EVENMIN ALS VOOR HET OPHIJSEN VAN PERSONEN.

6 – WIJZE VAN FUNCTIONEREN

Wanneer het apparaat eenmaal correct is geïnstalleerd en de verbinding met de hijslast tot stand is gebracht, functioneert het apparaat geheel automatisch (afrollen en weer oprollen van de kabel en beveiligingsfunctie in geval van een snelle daling van de hijslast).

Onze apparaten worden, naargelang uw behoeften, in de fabriek afgesteld en hebben op de plaats van bestemming geen enkele ingreep nodig voor de ingebruikname.

N.B.: Gebruik dit apparaat nooit voor lasten die de op het apparaat aangeduide maximum last (typeplaatje) overschrijden.

Gebruik voor een aantal hefbewegingen/dag >50 uitsluitend apparaten van de serie NCHLL "BIG".

7 – DAGELIJKS EN PERIODIEK ONDERHOUD**A) DAGELIJKS ONDERHOUD**

Onze apparaten hebben geen bijzondere onderhoudswerkzaamheden van de zijde van de gebruiker nodig.

Wel raden wij aan voor elk gebruik het volgende te controleren:

- de bevestigingspunten
- de draagstructuur
- de kabel (visuele inspectie)
- de bevestiging van de hijslast
- de betreffende markering

In geval van twijfel op een van deze punten of aan de werking van het apparaat, dient u het apparaat ter controle op te sturen naar de fabrikant.

IN HET GEVAL DAT DE OVERLASTBEVEILIGING IN WERKING IS GETREDEN, DIENT U HET APPARAAT VERPLICHT TER CONTROLE AAN DE FABRIKANT TE RETOURNEREN.

B) PERIODIEK ONDERHOUD

Er dient een jaarlijkse revisie te worden uitgevoerd door de fabrikant, waarvoor de apparatuur naar de fabriek dient te worden teruggestuurd (de tijd waarin u niet over het apparaat kunt beschikken, bedraagt ongeveer 10 dagen).

De van kracht zijnde wetgeving dient in acht te worden genomen.

8 – GARANTIE

De normale garantietermijn voor het door de verkoper geleverde materiaal tegen alle gebreken in de fabricage, de afstelling en de montage, indien dit laatste ook door hem is uitgevoerd, bedraagt maximaal 6 maanden. In elk geval wordt deze termijn gehalveerd, indien het materiaal volcontinu (dag en nacht) wordt gebruikt. De garantie van de verkoper is strikt beperkt tot hetgeen door hem is geleverd en houdt slechts de zo spoedig mogelijke reparatie of vervanging in, op diens kosten en in zijn werkplaats, van alle aantoonbaar gebrekkige onderdelen, waarbij de verkoper zich het recht voorbehoudt de apparatuur zodanig te wijzigen dat die voldoet aan zijn garanti voorwaarden, of de gebrekkige onderdelen te vervangen, waarbij de kosteloos vervangen onderdelen eigendom blijven van de verkoper.

De garantie is niet van toepassing op de vervanging of reparaties die het gevolg zijn van een normaal gebruik van de apparatuur, van slijtage of ongevallen als gevolg van onachtzaamheid, gebrekkig toezicht en onderhoud of van een onjuist gebruik van de apparatuur.

Afgezien van de omschreven eventuele schadevergoedingen, kan op geen enkele andere schadeloosstelling op grond van schade of aantasting van belangen, om welke reden ook, aanspraak worden gemaakt.

De reparatie, wijziging of vervanging van onderdelen gedurende de garantieperiode leidt niet tot een verlenging van de garantieperiode voor de apparatuur.

9 – TESTEN

Statische en dynamische belastingstesten kunnen, op verzoek van de onderneming die de apparatuur gebruikt, uitgevoerd worden door een goedgekeurde organisatie (APAVE, AIF, AINF, SOCOTEC, VERITAS, etc.).

Deze geschieden voor rekening van de verzoeker, ook voor onderdelen die onderworpen worden aan een destructieve test.

N.B.: De firma Neofeu wijst elke aansprakelijkheid van de hand in geval van een gebruik of installatie die niet in deze handleiding is voorzien, evenals in geval van het demonteren en/of vervangen van de oorspronkelijke onderdelen van Neofeu.

10 – AFMETINGEN

OVERLASTBEVEILIGING TYPE NCHL L

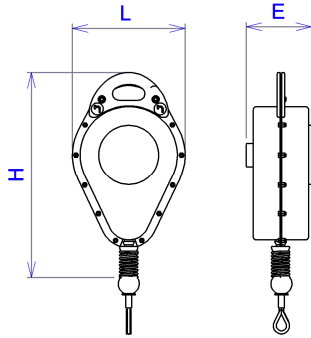

Référence	Charge max. (kg)	Longueur longe (m)	Encombrement (mm)			Masse (kg)
			L	H	E	
NCHLL200	200	15	245	415	140	10
NCHLL250 -10	250	10	190	340	128	7
NCHLL250	250	12	245	415	140	11
NCHLL300	300	12	245	415	140	12
NCHLL400	400	12	285	500	140	14
NCHLL500	500	12	285	500	140	16

OVERLASTBEVEILIGING TYPE NCHL "BIG"

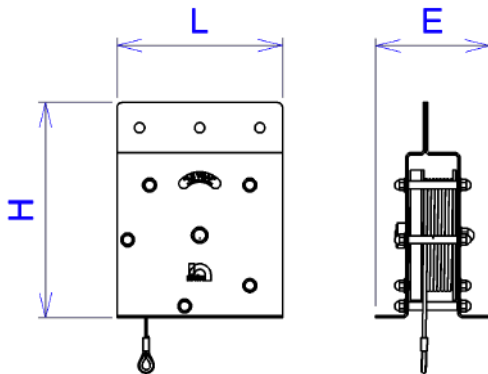

Référence	Charge max. (kg)	Longueur longe (m)	Masse* Kg	Encombrement (mm)		
				L	H	E
NCHL300	300	3 à 6	32	330	428	228
NCHL300	300	7 à 20	37	330	428	272
NCHL300	300	21 à 30	90	450	550	280
NCHL500	500	3 à 5	33	330	428	228
NCHL500	500	6 à 17	37	330	428	272
NCHL500	500	18 à 30	90	450	550	280
NCHL1000	1000	3 à 10	78	370	480	353
NCHL1000	1000	11 à 25	145	455	565	336
NCHL1500	1500	3 à 10	80	370	480	353
NCHL1500	1500	11 à 25	150	455	565	336
NCHL2000	2000	3 à 20	260	620	735	390
NCHL3000	3000	3 à 15	260	620	735	390
NCHL4000	4000	3 à 10	260	620	735	390