

# NUS140 ILE'O

HARNAIS ANTICHUTE  
HARNAIS DE SAUVETAGE  
CEINTURE DE MAINTIEN AU TRAVAIL  
CEINTURE À CUISSARDES

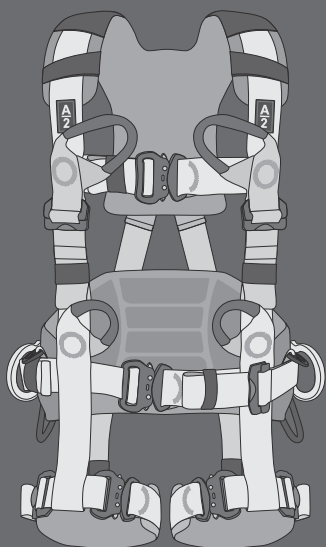

FR	Harnais antichute
GB	Fall-arrest harness
DE	Auffanggurt
IT	Imbracatura anti-caduta
ES	Arnés de anticaída
PT	Arnês antiqueda
NL	Harnas valbeveiliging
DK	Faldsikringsseletøj
NO	Fallsikringssele
FI	Putoamissuojainvaljaat
SE	Helsele
GR	Ζώνη Αντι-Πτώσης
TR	Paraşüt Tipi Emniyet Kemerli

**EN 361:2002**  
**EN 358:2018**  
**EN 813:2008**  
**EN 1497:2007**

**CE 0333**

#1

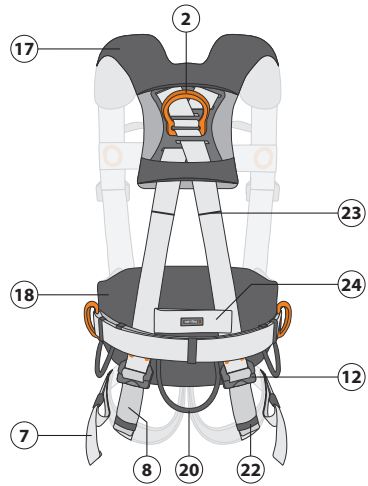
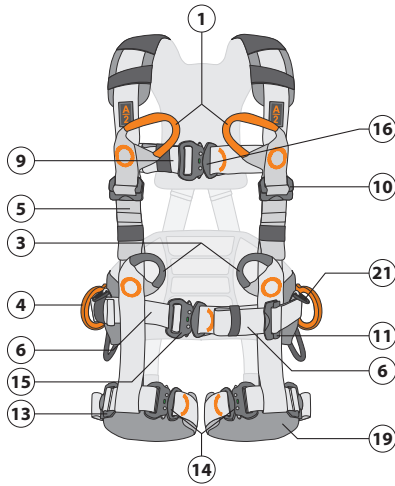

#2

EN 361:2002

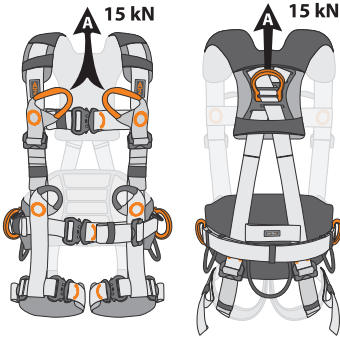

Maxi : 140 kg

#3

EN 358:2018

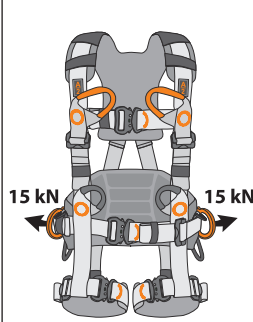

Maxi : 140 kg

#4

EN 813:2008



Maxi : 140 kg

#5

EN 1497:2007

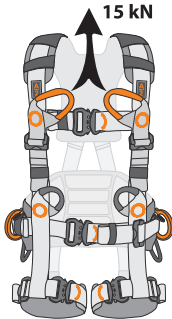

Maxi : 140 kg

#6

TAILLE / SIZE



80 cm ≤ Size S ≤ 105 cm  
 90 cm ≤ Size M ≤ 110 cm  
 95 cm ≤ Size L ≤ 115 cm  
 100 cm ≤ Size XL ≤ 135 cm  
 105 cm ≤ Size XXL ≤ 145 cm

65 cm ≤ Size S ≤ 105 cm  
 85 cm ≤ Size M ≤ 110 cm  
 95 cm ≤ Size L ≤ 120 cm  
 105 cm ≤ Size XL ≤ 130 cm  
 115 cm ≤ Size XXL ≤ 135 cm

45 cm ≤ Size S ≤ 65 cm  
 50 cm ≤ Size M ≤ 70 cm  
 55 cm ≤ Size L ≤ 75 cm  
 60 cm ≤ Size XL ≤ 80 cm  
 65 cm ≤ Size XXL ≤ 90 cm

155 cm ≤ Size S ≤ 175 cm  
 165 cm ≤ Size M ≤ 180 cm  
 168 cm ≤ Size L ≤ 188 cm  
 170 cm ≤ Size XL ≤ 200 cm  
 175 cm ≤ Size XXL ≤ 205 cm



#7

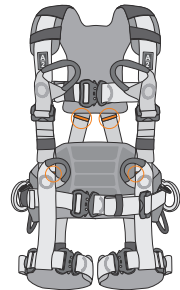

#8

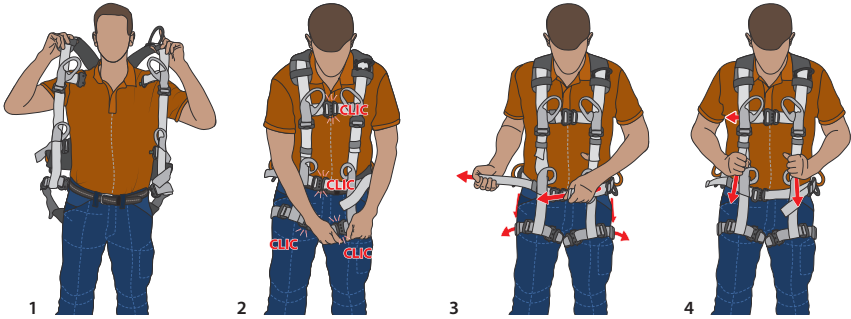

#9

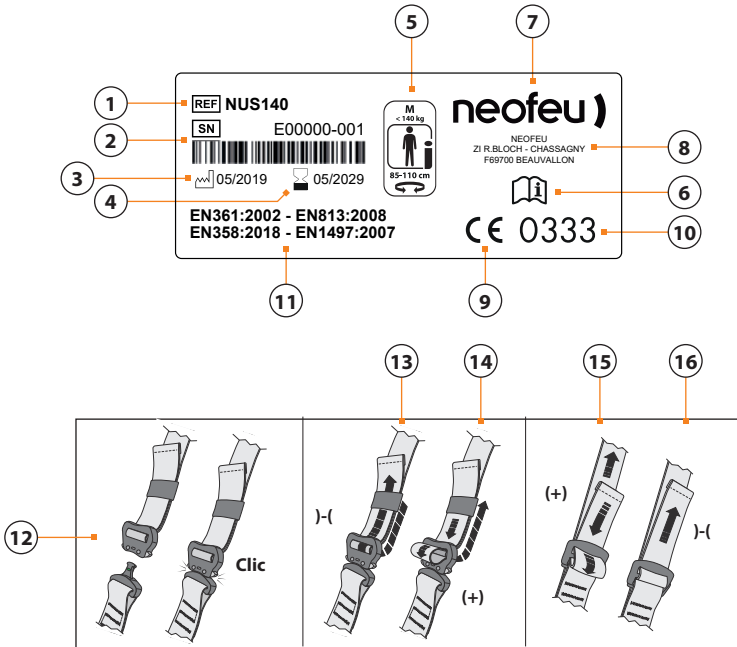

#10



ref  
NPORTL



ref  
NPORTRON



ref  
NSANEX

## NOMENCLATURE (#1):

- 1 - Accrochages sternal EN 361 : 2002 et point de sauvetage EN 1497 : 2007.
- 2 - Dé d'accrochage dorsal EN 361 : 2002.
- 3 - Accrochages ventral EN 813 : 2008.
- 4 - Dé d'accrochage latéral EN 358 : 2018 (x2).
- 5 - Sangle de réglage bretelle (x2).
- 6 - Sangle de réglage ceinture (x2).
- 7 - Sangle de réglage de largeur de cuissarde (x2).
- 8 - Sangle de réglage de hauteur de cuissarde (x2).
- 9 - Sangle de réglage bavaroise.
- 10 - Boucle de réglage rapide bretelle (x2).
- 11 - Boucles de réglage rapide ceinture.
- 12 - Boucles de réglage rapide de hauteur de cuissarde (x2).
- 13 - Boucle de réglage rapide cuissarde (x2).
- 14 - Boucle automatique de fermeture de cuissarde (x2).
- 15 - Boucle automatique de fermeture ceinture ajustable d'un seul côté.
- 16 - Boucle automatique de fermeture bavaroise ajustable d'un seul côté.
- 17 - Dossieret épaule (PAD).
- 18 - Dossieret ceinture.
- 19 - Coussinet de confort cuissarde (x2).
- 20 - Cordon porte-outils ; Charge max: 10 kg (x3).
- 21 - Anneau plastique porte-outils ; Charge max: 10 kg (x2).
- 22 - Passant élastique pour rangement du surplus de sangle (x7).
- 23 - Témoin d'activation de chute (x4).
- 24 - Etiquette d'identification.

## AVERTISSEMENTS :

- Avant toute utilisation de ce produit, lire et comprendre les informations reportées sur cette notice, et les conserver soigneusement.
- Les interventions en hauteur sont risquées, seul un individu en parfait état de santé et en bonne condition physique peut intervenir et faire face aux situations d'urgence.
- Cet équipement constitue un organe vital de sécurité, un emploi incorrect engendrerait un danger mortel pour l'utilisateur en cas de chute.
- Il est recommandé d'attribuer cet équipement individuellement à un utilisateur afin d'en assurer une meilleure surveillance.
- Il ne peut être utilisé que par une personne compétente, formée à son utilisation ou placée sous le contrôle d'une telle personne capable de veiller à la sécurité de l'intervenant.
- Les solutions de secours nécessaires à un éventuel sauvetage doivent être envisagées avant et pendant toute l'intervention.
- Cet équipement ne doit pas être sollicité au-delà de ses limites ou dans tout autre situation que celle pour laquelle il est prévu.

## DESCRIPTION (#2, #3, #4, #5, #6):

Le harnais ILE'O est un équipement de protection individuelle (EPI) contre les chutes de hauteur. ILE'O est un harnais complet particulièrement adapté aux travaux de maintenance et aux interventions sur pylônes, il est constitué de :

- 1 point d'accrochage antichute dorsal identifié par la lettre A (Conforme à la norme EN 361 : 2002 #2).
  - 2 points d'accrochages antichute sternaux à relier entre eux identifié par les caractères alphanumériques A/2 (Conforme à la norme EN 361 : 2002 #2).
- Les deux points sternaux à relier entre eux servent également pour le maintien du corps lors des opérations de sauvetage (Conforme

à la norme EN 1497 : 2007 #5).

- 2 points d'accrochages latéraux permettant le maintien en position au poste de travail et/ou la limitation de déplacement (Conforme à la norme EN 358 : 2018 #3).
  - 2 points d'accrochages ventraux à relier entre eux permettant le maintien au poste de travail et/ou destiné à la progression sur corde (Conforme à la norme EN 813 : 2008 #4).
  - 3 cordons porte-outil et 2 dés plastiques porte-outil sur le dossieret ceinture.
  - 4 Témoins d'activation de chute (#7)
- Matériaux : Sangles principales en polyester, autres composants : polyamide, aluminium.
- Le harnais ILE'O existe en 5 tailles afin de s'adapter au mieux à la morphologie de l'individu (S-M-L-XL-2XL) (#6).

## MISE EN PLACE DU HARNAIS (#8):

- 1 : Démêler les sangles si nécessaire puis enfiler le harnais comme une blouse de travail sans vriller les sangles.
  - 2 : Encliqueter les parties mâles et femelles des boucles automatiques sur la sangle ceinture (Rep 6), sur les sangles de largeur de cuissarde (Rep 7) et sur la sangle bavaroise (Rep 9).
  - 3 : Ajuster alors la ceinture à votre taille en tirant sur les sangles de réglage ceinture (Rep 6), les sangles de réglage de largeur de cuissarde à votre morphologie (Rep 7) et les sangles de réglage de hauteur de cuissardes en fonction de vos usages et techniques (Rep 8).
  - 4 : Ajuster les sangles de réglage bretelles à votre morphologie (Rep 5) et la sangle bavaroise à votre morphologie (Rep 9).
- Après chaque ajustement, ranger les surplus de sangle dans les passants élastique prévus à cet effet (Rep : 22).
- Avant la première utilisation ou après toute modification des réglages du harnais ILE'O, il est impératif de procéder dans un endroit sûr, à des tests de suspension et de maintien sur chaque élément d'accrochage et de sauvetage afin d'en valider le confort et l'efficacité attendue.**

## UTILISATION :

- Il est essentiel pour la sécurité, que le point d'ancrage soit toujours correctement positionné, à une distance réduite au minimum afin de minimiser le risque de chutes et la hauteur de chute. Le point d'ancrage sur la structure où sera fixé le système antichute doit être au-dessus de l'utilisateur. Il doit par ailleurs répondre aux exigences de résistance minimale requise par la norme EN795 :2012 (R ≥ 1200DaN).
- Avant chaque utilisation, vérifier impérativement l'espace libre (tirant d'air) requis sous l'utilisateur, de manière qu'en cas de chute, il n'y ait collision ni avec le sol, ni avec un obstacle fixe ou en mouvement se trouvant sur la trajectoire.
- Eviter de trop s'écarter de l'aplomb de cet ancrage afin de limiter l'ampleur d'une éventuelle chute pendulaire.
- L'utilisation du harnais avec un sous-système antichute doit être compatible avec les instructions d'utilisation de chaque composant du système et avec les normes : EN353-1 / EN353-2 / EN 355 / EN360 / EN 362.
- Pour les antichutes mobiles incluant un support d'assurage rigide (EN353-1) ou flexible (EN353-2) il est préconisé de connecter le harnais sur l'ancrage sternal.
- Pour les absorbeurs d'énergie (EN355) ou les antichutes à rappel automatique (EN360) connecter le harnais plutôt sur l'ancrage dorsal.
- Les cordons porte-outils ne doivent en aucun cas être utilisés comme point d'accrochage.

- Lors de l'utilisation en position de maintien au travail et de retenue (EN 358 : 2018) par l'intermédiaire d'une longe, le point d'ancrage de la longe doit se trouver au niveau de la taille ou au-dessus. Cette longe doit être maintenue tendue. Les deux dés d'accrochage latéraux doivent systématiquement être utilisés ensemble lors des connexions avec cette longe. A noter, que les connexions se font par l'intermédiaire de connecter conforme à la norme EN 362.

- Les points d'accrochage ventraux (EN 813 : 2008) permet une utilisation en suspension du harnais ILEO avec un système d'accès sur corde (EN 12841). Dans ce cas-là, le point d'ancrage doit être situé au-dessus de l'utilisateur.

- Malgré les renforts des sangles cuissardes un phénomène d'engourdissement et de pincement du haut de la cuisse peut intervenir, générant ainsi un risque de choc orthostatique. Afin de se prémunir de ce phénomène il convient de cesser régulièrement la suspension, ou lorsque cela n'est pas possible, répartir l'effort de suspension alternativement sur une des deux jambes et procéder à des gestes de détente musculaire sur la jambe libérée.

- Les dés d'accrochages latéraux (EN 358 : 2018) et les points ventraux (EN 813 : 2008) ne sont pas conçus et ne doivent pas être utilisés pour l'arrêt des chutes ; il convient de ne pas utiliser une ceinture s'il existe un risque prévisible que l'utilisateur se retrouve suspendu ou soit exposé à une tension incontrôlée par la ceinture. Il peut être nécessaire de compléter les systèmes de maintien au travail ou de retenue avec des dispositifs de protection contre les chutes de hauteur, de type collectif (Filet de sécurité par exemple) ou individuel (Systèmes d'arrêt des chutes conformes à l'EN 363). Il est rappelé que dans un système antichute, seul un harnais d'antichute EN361 peut être utilisé pour la préhension du corps.

- L'utilisation du harnais ILEO est approuvée pour une personne d'un poids inférieur ou égal à 140 kg (Le poids comprend l'utilisateur, ses outils et son matériel). Attention, les systèmes d'arrêt associés devront satisfaire les exigences normatives d'arrêt d'une chute avec une masse d'au moins 140 kg.

- Les éléments d'accrochage d'un harnais de sauvetage ne doivent pas être utilisés comme un dispositif de maintien du corps dans un système d'arrêt des chutes.

- Pendant l'utilisation, vérifier régulièrement les éléments de réglage et de fixation du harnais ; Ces composants doivent être protégés contre toutes les agressions provenant de l'environnement : agressions mécaniques (choc, arête tranchante...), chimiques (projection d'acides, bases, solvants...) électriques (court-circuit, arc électrique...) ou thermiques (surface chaude, chalumeaux...).

- Limites de températures permises : Pas de contre-indications pour l'utilisation entre -30 et +50°C.

- Lors de la revente de ce produit, hors du premier pays de destination, le revendeur doit fournir ce mode d'emploi rédigé dans la langue du pays d'utilisation de ce produit.

## **TRANSPORT / EMBALLAGE / STOCKAGE :**

- L'équipement doit être protégé, lorsqu'il n'est pas utilisé, dans un emballage de protection imputrescible.

- Lors de son transport, le mettre à l'abri des chocs ou pressions pouvant provenir de l'environnement immédiat.

- Le stocker dans un local sec, ventilé et à l'abri des rayons

## **INTERPRETATION DU MARQUAGE (#9):**

### **Etiquette d'identification**

- **1** Référence de l'EPI.

- **2** Numéro de série.

- **3** Date de fabrication.

- **4** Date de péremption

- **5** Pictogramme taille, charge nominale maximale du harnais d'antichute avec ceinture intégrée et tailles en

ultraviolets, du gel et de la corrosion.

## **VERIFICATIONS :**

- Vérifier, par un examen visuel, avant, pendant et après utilisation le bon état des équipements et l'absence de défaut : état des sangles, des coutures, des boucles de réglage, des dés d'accrochage, des langes associées. - Veiller à l'absence d'usure, de coupure, d'effilochage, d'amorce de rupture, de trace d'oxydation ou de décoloration et s'assurer de la lisibilité des marquages, (identification et/ou date de validité). Vérifier le bon état de propreté des boucles et leur bon fonctionnement.

- En cas de doute sur la fiabilité de l'équipement, ne pas l'utiliser avant d'obtenir l'autorisation écrite d'une personne compétente pour décider de son réemploi.

- Lors de l'assemblage avec d'autres composants de sécurité, vérifier leur compatibilité et veiller à l'application de toutes les recommandations et normes européennes en vigueur (EN).

- Veiller en particulier à ce que la fonction de sécurité de l'un des composants ne soit pas affectée par la fonction de sécurité d'un autre composant ou interfère avec celui-ci.

## **ENTRETIEN / REPARATION :**

Afin de conserver les propriétés de cet équipement il convient de respecter les préconisations d'entretien :

- Le nettoyage comme la désinfection de l'équipement doit se faire uniquement à l'eau froide et au savon neutre, ne jamais utiliser de détergents ou de produits chimiques.

- Séchage en ambiance ventilée, loin de toute flamme ou source de chaleur directe.

Toute modification ou réparation est interdite et l'usage de cet équipement ne doit ni être détourné ni poussé au-delà de ses limites. L'équipement qui a subi une chute doit impérativement être détruit pour éviter son réemploi.

## **EXAMEN PERIODIQUE :**

- Durée de vie : L'équipement est conçu pour de longues années d'utilisation dans des conditions normales. La durée de vie dépend de la fréquence d'utilisation et des circonstances.

- Certaines ambiances particulièrement agressives, marines, siliceuses, chimiques peuvent réduire la durée de vie de l'équipement à quelques usages. Dans ces cas une attention particulière doit être apportée à la protection et aux contrôles avant utilisation. Il est rappelé de vérifier la lisibilité des marquages qui doit toujours persister.

- Le contrôle périodique effectué par un contrôleur compétent est nécessaire afin d'assurer la sécurité de l'utilisateur qui est liée au maintien de l'efficacité et à la résistance de l'équipement. Un contrôle annuel obligatoire validera l'état de l'équipement et son maintien en service ne pourra se faire que par un accord écrit préalable. Au regard de ce qui précède, la durée de vie indicative des produits préconisée par le responsable de la mise sur le marché est de 10 ans.

- Tenir à jour la fiche d'identification et le tableau de suivi de maintenance dès la mise en service et lors de chaque examen.

centimètres de la ceinture (#6).

- **6** Pictogramme enjoignant de lire la notice avant utilisation.

- **7** Logo du fabricant.

- **8** Adresse du responsable de mise sur le marché.

- **9** Marquage CE.

- **10** Identification de l'organisme notifié intervenant dans la phase de contrôle de production.

- **11** Normes de référence et année de parution.

## Etiquette définissant la méthodologie de bouclage et de réglage des éléments de la ceinture à cuissardes :

- 12 Verrouillage des boucles automatique cuissardes
- 13 Raccourcissement )-( des sangles cuissardes
- 14 Allongement (+) des sangles cuissardes

- 15 Allongement (+) des sangles : bretelles – ceinture – hauteur de cuissardes
- 16 Raccourcissement )-( des sangles : bretelles – ceinture – hauteur de cuissardes.

**Ce produit est conforme au Règlement 2016/425. Il répond aux exigences de la norme harmonisée EN361:2002, EN358:2018, EN813:2008 et EN1497:2007. La déclaration de conformité est disponible sur : [www.neofeu.com](http://www.neofeu.com).**

### Organisme notifié pour l'examen UE de type :

APAVE SUD EUROPE SAS (N°0082) – CS 60193 – F13322 MARSEILLE CEDEX 16

### Organisme notifié intervenant dans la phase de contrôle de la production :

AFNOR CERTIFICATION (N°0333) - 11, rue Francis de Pressensé - FR 93571 LA PLAINE SAINT DENIS Cedex

## GB

### NOMENCLATURE (#1):

- 1 - Sternal hooks EN 361 : 2002 and rescue point EN1497: 2007.
- 2 - Dorsal hooking D-ring EN 361:2002.
- 3 - Ventral hooks EN 813:2008.
- 4 - Lateral hooking D-ring EN 358:2018 (x2).
- 5 - Shoulder adjustment strap (x2).
- 6 - Belt adjustment strap (x2).
- 7 - Leg strap width adjustment strap (x2).
- 8 - Leg strap height adjustment strap (x2).
- 9 - Bavarian adjustment strap.
- 10 - Shoulder strap rapid adjustment buckles (x2).
- 11 - Belt strap rapid adjustment buckles.
- 12 - Leg strap height rapid adjustment buckles (x2).
- 13 - Buckle for quick adjustment of leg straps (x2).
- 14 - Automatic buckle for thigh strap closure (x2).
- 15 - Automatic buckle for belt closure adjustable on one side only.
- 16 - Automatic bavarian closure buckle adjustable on one side only.
- 17 - Shoulder pad (PAD).
- 18 - Belt pad.
- 19 - Leg-strap cushioning (x2).
- 20 - Tool holder – Max. load: 10 kg (x3).
- 21 - Plastic tool holder ring; Max. load: 10 kg (x2).
- 22 - Elastic loop for the excess strap (x7).
- 23 - Fall activation indicator (x4).
- 24 - Identification label.

### WARNINGS :

- Before using this product, carefully read through these instructions, ensure that you understand them and keep them safe.
- Any work at heights is risky; only individuals with perfect health and in good physical condition should work at heights and confront any emergency situations.
- This equipment is a vital safety instrument; any incorrect use can cause mortal danger to the user in case of a fall.
- It is recommended to assign this equipment individually to a user in order to ensure better surveillance.
- It must only be used by a competent person who has been trained in its use, or someone placed under the supervision of such a person who is capable of ensuring the safety of the intervener.
- The rescue solutions required for any rescue operation must be planned before and during any intervention.
- This equipment must not be used in excess of its limits or in any

situation other than what it has been designed for.

### DESCRIPTION (#2, #3, #4, #5, #6):

ILE'O harness is a personal protective equipment (PPE) against falls from a height. ILE'O is a complete harness particularly suitable for maintenance work and work on pylons, it consists of:

- 1 dorsal fall arrest attachment point identified by the letter A (Complies with EN 361 standard: 2002 #2).
- 2 sternal fall arrest attachment points to be connected together identified by the alphanumeric characters A/2 (in accordance with EN 361 : 2002 #2).
- The two sternal points to be connected together are also used to hold the body during rescue operations (Pursuant to the EN 1497:2007 standard #5).
- 2 lateral hooking points that allow maintaining a position at the workstation and/or limiting movement (Pursuant to the EN 358:2018 standard #3).
- 2 points of belly hooks to be connected together allowing the maintenance at the workstation and/or intended for progression on rope (Pursuant to the EN 813:2008 standard #4).
- 3 tool holder cords and 2 plastic tool holder dice on the belt backrest.
- 4 Fall activation indicators (#7)

Materials: The main straps are made of polyester, and the other components are made of polyamides and aluminium.

The ILE'O harness is available in 5 sizes to best suit the individual's morphology (S-M-L-XL-2XL) (#6).

### WEARING THE HARNESS (#8):

- 1 : Untangle the straps if necessary and then put on the harness like a work coat without twisting the straps.
- 2 : Snap the male and female parts of the automatic buckles onto the belt strap (Rep 6), the thigh strap (Rep 7) and the Bavarian strap (Rep 9).
- 3 : Then adjust the belt to your waist by pulling the belt adjustment straps (Rep 6), the thigh strap adjustment to your body shape (Rep 7) and the thigh strap height adjustment according to your uses and techniques (Rep 8).
- 4 : Adjust the strap adjustment straps to your body shape (Rep 5) and the Bavarian strap to your body shape (Rep 9). After each adjustment, store the excess strap in the elastic loops provided for this purpose (Item: 22).

**Before using the ILE'O for the first time or after any**

**adjustment has been made to it, suspension tests and retention tests on each hooking and rescue points must be carried out in a safe place to validate the comfort and expected effectiveness.**

## **USE :**

- For safety, it is essential for the anchor point to always be correctly positioned as close as possible in order to minimise the risk of falling and the height of any fall. The anchor point on the structure where the fall-arrest system will be fixed must be above the user. It must also comply with the minimum resistance requirements specified in the EN795:2012 standard ( $R \geq 1200$  DaN).

- Before every use, the empty space (clearance) required under the user must be verified so that, in case of a fall, there is no collision with the ground, or with a fixed or moving obstacle that is within the fall trajectory.

- Try not to distance yourself too much from this anchor point in order to limit the impact of a possible pendulum fall.

- The use of the harness with a fall-arrest subsystem must be compatible with the instructions for use of each component of the system and with the standards: EN353-1 / EN353-2 / EN 355 / EN360 / EN 362.

- For mobile fall-arrest systems including a rigid (EN353-1) or flexible (EN353-2) belay support, it is recommended to connect the harness using the sternum anchor points.

- For energy absorbers (EN355) or self-retracting fall-arrest systems (EN360), connect the harness to the dorsal anchor point.

- The tool holders must not be used as hooking points under any circumstances.

- When used in the work support and restraint position (EN 358:2018) via a lanyard, the anchorage point of the lanyard must be at or above waist level. This lanyard must be kept tight. Both lateral hooking D-rings must systematically be used together when connected to this lanyard. Note that these connections are established using a connector that complies with the EN 362 standard.

- Ventral attachment points (EN 813:2008) allows using the ILEO harness in suspension with a rope access system (EN 12841). In this case, the anchor point must be located above the user.

- Despite the lining of the thigh-straps, numbness and pinching may occur at the top of the thigh, thus resulting in a risk of suspension trauma. To avoid this phenomenon, it is necessary to regularly take a break from being suspended, or if this is not possible, to shift the suspension strain alternatively from one leg to the other and use movements to relax the leg muscles with the freed leg.

- The lateral (EN 358:2018) ventral points (EN 813:2008) hooking D-rings are not designed for and must not be used as a fall-arrest system. A belt should not be used if there is a foreseeable risk that the user will be suspended or exposed to uncontrolled tension by the belt. It may be necessary to combine the work positioning and restraint systems with fall-protection systems, either collective (e.g. safety net) or individual (fall-arrest system compliant with EN 363). Please note that in a fall-arrest system, only an EN361-compliant fall-arrest harness may be used for gripping a body.

- The ILEO harness is approved for use by a person weighing 140 kg or less (The weight includes the user, his tools and his equipment). Attention, the associated shutdown systems must meet the normative requirements to stop a fall with a mass of at least 140 kg.

- The attachment elements of a rescue harness must not be used as a body restraint system in a fall arrest system.

- During use, regularly check the harness fastening and adjustment parts; These components must be protected from any environmental stress: mechanical stress (impacts, sharp

edges, etc.), chemical stress (splashing of acids, bases, solvents, etc.), electrical stress (short-circuit, electric arcs, etc.) or thermal stress (hot surfaces, blowtorches, etc.).

- Authorised temperature limits: No contraindications for use between  $-30$  and  $+50^{\circ}\text{C}$ .

- If this product is to be resold outside the first destination country, the reseller must provide this instructions manual, drafted in the language of the country in which the product will be used.

## **TRANSPORTATION/PACKAGING/STORAGE :**

- The equipment must be protected when not in use, in a rot-proof protective packaging.

- During transportation, protect it from impacts or pressure that may result from the immediate environment.

- Store it in a dry, ventilated room that is sheltered from ultraviolet rays, frost and corrosion.

## **VERIFICATIONS :**

- Via a visual inspection, verify before, during and after use that the equipment is in good condition and that there are no faults: condition of the straps, seams, adjustment buckles, D-rings and associated lanyards. - Ensure that there is no cuts, wear and tear, fraying, incipient fractures, traces of rust or discoloration and ensure that the markings are readable (identification and/or date of validity). Ensure that the buckles are clean and that they function properly.

- If there is any doubt on the reliability of the equipment, do not use it without getting the written authorisation of a person who is authorised to decide on its reuse.

- During assembly with other safety components, check their compatibility and ensure that all of the recommendations and European standards in force (EN) are applied.

- In particular, ensure that no safety function of any component is affected by the safety function of another component and that they do not interfere with each other.

## **MAINTENANCE/REPAIR :**

To preserve the properties of this equipment, the maintenance recommendations must be followed:

- The equipment must be cleaned and disinfected only with cold water and a neutral soap; never use detergents or chemical products.

- Dry in a ventilated area, far from any flame or a direct source of heat.

Any modification or repair is forbidden and this equipment must not be used for any purpose other than what it has been designed for or pushed beyond its limits. The equipment that has been through a fall must be destroyed to prevent it from being reused.

## **PERIODIC EXAMINATION :**

- Service life: The equipment is designed to last for several years under normal conditions. The service life depends on the frequency of use and the circumstances.

- Certain particularly aggressive, marine, siliceous or chemical environments can reduce the service life of the equipment to only a few uses. In these cases, special care must be taken regarding the protection and the inspections before use. Ensure that the necessary markings are readable.

- A periodic inspection carried out by a competent inspector is necessary to ensure the safety of the user, which is connected to the maintenance of the effectiveness and resistance of the equipment. A mandatory annual inspection will check the condition of the equipment and it can only continue to be used on obtaining a prior written agreement. As concerns what has

been mentioned above, the rough estimate of the service life of the products, as recommended by the marketing authority, is 10 years.

## INTERPRETATION OF THE MARKINGS (#9):

### Identification label

- 1 PPE reference.
- 2 Serial N°.
- 3 Date of manufacture.
- 4 Expiry date.
- 5 Size pictogram, maximum nominal load of the fall arrest harness with integrated belt and sizes in centimetres of the belt (#6).
- 6 Pictogram requiring that the instructions be read before use.
- 7 Manufacturer's logo.
- 8 Address of the Marketing Authority.
- 9 CE Marking.

- Ensure that the identification sheet and the maintenance monitoring table are kept up to date from the time of the commissioning and during each inspection.

- 10 Identification of the notified body that intervened in the inspection and production phase.

- 11 Norme de référence : année de parution.

### label defining the methodology for buckling and adjusting the parts of the belt with leg straps :

- 12 Locking the automatic leg-strap buckles
- 13 Tightening )-( the leg straps
- 14 Widening (+) the leg straps
- 15 Widening (+) the straps: shoulders – belt – leg-strap height
- 16 Tightening )-( the straps: shoulders – belt – leg-strap height

**This product is compliant with Regulation 2016/425. It meets the requirements of harmonized standards EN361:2002, EN358:2018, EN813:2008 et EN1497:2007. The declaration of conformity is available at : [www.neofeu.com](http://www.neofeu.com).**

### Notified body for UE type examination :

APAVE SUD EUROPE SAS (N°0082) – CS 60193 – F13322 MARSEILLE CEDEX 16

### Notified body for production control :

AFNOR CERTIFICATION (N°0333) - 11, rue Francis de Pressensé - FR 93571 LA PLAINE SAINT DENIS Cedex

## DE

### STÜCKLISTE (#1):

- 1 - Einhängvorrichtungen sternal EN 361 : 2002 und Rettungspunkt EN 1497 : 2007.
- 2 - Rückenöse zum Einhängen EN 361 : 2002.
- 3 - Einhängvorrichtungen ventral EN 813 : 2008.
- 4 - Seitliche Öse zum Einhängen EN 358 : 2018 (x2).
- 5 - Einstellband für Tragegurte (x2).
- 6 - Einstellband für Gurt (x2).
- 7 - Einstellband für die Breite des Beingurts (x2).
- 8 - Einstellband für die Höhe des Beingurts (x2).
- 9 - Bayrischer Einstellriemen.
- 10 - Traggurt-Schnelleinstellschnalle (x2).
- 11 - Gurt-Schnelleinstellschnallen.
- 12 - Schnelleinstellschnallen für die Höhe des Beingurts (x2).
- 13 - Schnelleinstellschnalle Overknees (x2).
- 14 - Automatische Verschießschnalle Overknees (x2).
- 15 - Automatische Riemen-Verschießschnalle, an nur einer Seite justierbar.
- 16 - Automatische bayrische Verschießschnalle, an nur einer Seite justierbar.
- 17 - Schulterverstärkung (PAD).
- 18 - Rückenverstärkungsgurt.
- 19 - Komfort-Polsterung für Beingurt (x2).
- 20 - Werkzeughalter-Litze – Höchstlast: 10 kg (x3).
- 21 - Kunststoff-Werkzeughalterring; max. Traglast: 10 kg (x2).
- 22 - Elastische Schlaufe zum Einreihen des Überhangs des Spangurts (x7).
- 23 - Absturz-Kontrollleuchte (x4).
- 24 - Kennzeichnungsschild.

### HINWEISE :

- Lesen Sie vor jeglicher Nutzung dieses Produkts aufmerksam

diese Gebrauchsanleitung durch, und bewahren Sie sie sorgfältig auf.

- Arbeiten in großer Höhe sind riskant, und nur eine Person in perfektem Gesundheitszustand und mit guter körperlicher Verfassung kann eingreifen und sich potenziellen Notfällen stellen.

- Diese Ausrüstung stellt eine überaus wichtige Sicherheitseinrichtung dar, und zieht bei unsachgemäßem Einsatz im Falle von Stürzen eine tödliche Gefahr für den Nutzer nach sich.

- Es ist empfehlenswert, dieses Produkt nur einem einzigen Nutzer zukommen zu lassen, um eine bessere Aufsicht gewährleisten zu können.

- Der Einsatz dieses Produkts darf nur durch eine geschulte und kompetente Person oder unter der Aufsicht einer solchen Person erfolgen, die dazu in der Lage ist, sich um die Sicherheit der betreffenden Arbeitskraft zu kümmern.

- Die notwendigen Lösungen für eine mögliche Rettung müssen vor und während des Eingreifens in Erwägung gezogen werden

- Diese Ausrüstung darf nicht über ihre Grenzen hinaus oder für nicht vorgesehene Situationen in Anspruch genommen werden.

### BESCHREIBUNG (#2, #3, #4, #5, #6):

ILE'O Gurtzeug ist eine persönliche Schutzausrüstung (PSA) gegen Absturz. ILE'O ist eine komplette Sicherheitsausrüstung, die sich insbesondere für Wartungsarbeiten und Einsätze auf Masten eignet; sie besteht aus:

- 1 dorsaler Absturzsicherung-Anhängepunkt, mit dem Buchstaben A markiert (gemäß Norm EN 361 : 2002 #2).

- 2 miteinander zu verbindende sternale Absturzsicherung-Anhängepunkte, mit den alphanumerischen Zeichen A/2 markiert



(gemäß Norm EN 361 : 2002 #2).

Die beiden miteinander zu verbindenden Punkte im Brustbereich dienen auch dem Abstützen des Körpers bei Rettungsaktionen.

(entsprechend der Norm EN 1497 : 2007 #5).

- 2 seitlichen Gurtaufnahmepunkten die die positionsbezogene Fixierung des Körpers am Arbeitsplatz und/oder bei der Begrenzung des Bewegungsbereichs ermöglichen (entsprechend der Norm EN 358 : 2018 #3).

- 2 miteinander zu verbindende ventrale Anhängpunkte gewährleisten sicheren Halt an der Arbeitsstelle und/oder beim Fortbewegen am Seil (entsprechend der Norm EN 813 : 2008 #4).

- 3 Werkzeughalterkordeln und 2 Kunststoffwerkzeughalterwürfel an der Gürtelrückenlehne.

- 4 Absturz-Kontrollleuchten (#7)

Materialien: Hauptspanngurte aus Polyester, sonstigen Komponenten: Polyamid, Aluminium.

Das ILE'O Gurtzeug ist in 5 Größen erhältlich, um der individuellen Morphologie am besten zu entsprechen (S-M-L-XL-2XL) (#6).

### **EINRICHTUNG DES GURTWERKS (#8):**

**1:** Lösen Sie bei Bedarf die Gurte und ziehen Sie dann das Gurtzeug wie einen Arbeitsmantel an, ohne die Gurte zu verdrehen.

**2:** Schnappen Sie sich den männlichen und weiblichen Teil der automatischen Schnallen auf das Gurtband (Rep 6), den Oberschenkelgurt (Rep 7) und den bayerischen Gurt (Rep 9).

**3:** Stellen Sie dann den Gürtel auf Ihre Taille ein, indem Sie an den Gurtverstellriemen (Rep 6), der Oberschenkelriemen auf Ihre Körperform (Rep 7) und der Oberschenkelriemen nach Ihren Anwendungen und Techniken (Rep 8) ziehen.

**4:** Passen Sie die Gurtverstellriemen an Ihre Körperform (Rep 5) und den bayerischen Riemen an Ihre Körperform (Rep 9) an.

Bewahren Sie das überschüssige Band nach jeder Einstellung in den dafür vorgesehenen elastischen Schlaufen (Pos. 22) auf.

**Vor der ersten Nutzung oder nach jeglicher Änderung der Einstellungen des Gurtzeugs ILE'O ist es unerlässlich, an einem sicheren Ort an jedem Einrast- und Sicherheitselement Aufhängens- und Haltewirkungstests zur Bestätigung des/ der erwarteten Komforts und Effizienz vorzunehmen.**

### **NUTZUNG :**

- Es ist von wesentlicher Bedeutung für die Sicherheit, dass der Verankerungspunkt stets in einem Abstand korrekt positioniert ist, der auf ein Minimum verringert ist, um die Sturzgefahr und die Sturzhöhe zu minimieren. Der Verankerungspunkt des Tragwerks, wo das Fallschutzsystem befestigt wird, muss sich über dem Nutzer befinden. Er muss im Übrigen den Mindestfestigkeitsanforderungen entsprechen, die von der Norm EN 795 : 2012 ( $R \geq 1200\text{DaN}$ ) vorgeschrieben sind.

- Überprüfen Sie vor jeglicher Nutzung unbedingt den Freiraum (Sturzraum), der unterhalb des Nutzers erforderlich ist, so dass es im Falle eines Sturzes weder zu Kollisionen mit dem Boden noch mit einem festen Hindernis oder mit Bewegungen in der Flugbahn kommt.

- Vermeiden Sie es, zu sehr vom Lot dieses Anschlags abzuweichen, um das Ausmaß eines möglichen Pendelsturzes zu begrenzen.

- Die Nutzung des Gurtwerks in Verbindung mit einem Fallschutz-Untersystem muss mit der Betriebsanleitung jeder Komponente des Systems und mit den Normen: EN 353-1 / EN 353-2 / EN 355 / EN 360 / EN 362 kompatibel sein.

- Für mobile Absturzsicherungen einschließlich eines festen (EN 353-1) oder flexiblen (EN 353-2) Seilabschnitts ist es ratsam, das Gurtwerk mit der vorderen Auffangöse zu verbinden.

- Bei den Energieabsorptionseinheiten (EN 355) oder automatischen Höhensicherungsgeräten (EN 360) verbinden Sie das Gurtwerk eher mit der hinteren Auffangöse.

- Die Werkzeughalter-Litzen dürfen auf keinen Fall als Anschlagpunkt verwendet werden.

- Bei Verwendung in der Abstütz- und Rückhalteposition (EN 358 : 2018) über ein Verbindungsmittel muss sich der Anschlagpunkt des Verbindungsmittels auf oder über der Taillenhöhe befinden. Dieses Schlüsselband muss fest gehalten werden. Die beiden seitlichen Einrastösen sind grundsätzlich zusammen mit den Verbindungen mit diesem Halteseil zu verwenden. Beachten Sie, dass Anschlüsse anhand der Steckverbindung gemäß der Norm EN 362 erfolgen.

- Die ventralen Einhängpunkte (EN 813 : 2008) ermöglicht eine federnde Nutzung des Gurtwerks ILE'O mit einem Seilzugangssystem (EN 12841). In diesem Fall muss sich der Verankerungspunkt oberhalb des Nutzers befinden.

- Trotz der Verstärkungen der Beingurte kann ein Taubheitsgefühl und ein Quetschen der Oberschenkel auftreten, wodurch die Gefahr eines orthostatischen Schocks verursacht werden kann. Um sich gegen dieses Phänomen zu wappnen, ist es angebracht, das Federungssystem regelmäßig auszuschalten, oder wenn dies nicht möglich ist, die durch die Federung aufkommende Last alternativ auf eines der beiden Beine zu verteilen und muskelentspannende Übungen mit dem freien Bein durchzuführen.

- Die seitlichen Einhängösen (EN 358 : 2018) und die Punkte im Bauchbereich (EN 813 : 2008) sind für Absturzsicherungen nicht gedacht und dürfen dafür nicht benutzt werden. Ein gurt sollte nicht verwendet werden, wenn die voraussichtliche gefahr besteht, dass der benutzer durch den gurt aufgehängt oder einer unkontrollierten spannung ausgesetzt wird. Es kann notwendig sein, die Systeme zur Aufrechterhaltung der Arbeitsposition und Halteposition zu ergänzen durch Schutzvorrichtungen gegen Stürze aus der Höhe des kollektiven Typs (zum Beispiel Auffangnetz) oder des individuellen Typs (Absturzsicherungssysteme gemäß EN 363). Es sei daran erinnert, dass in einem Absturzsicherungssystem nur ein Auffanggurt EN 361 für das Ergreifen des Körpers eingesetzt werden kann.

- Das ILE'O Gurtzeug ist für den Gebrauch durch eine Person mit einem Gewicht von 140 kg oder weniger zugelassen (das Gewicht umfasst den Benutzer, sein Werkzeug und sein Material). Achtung: Die angeschlossenen Haltesysteme müssen den einschlägigen Normanforderungen für das Auffangen eines Sturzes mit einer Masse von mind. 140kg genügen.

- Die Befestigungselemente eines Rettungsgurtes dürfen nicht als Körperückhaltesystem in einem Fallschutzsystem verwendet werden.

- Überprüfen Sie während der Nutzung regelmäßig die Einstellungs- und Befestigungselemente des Gurtwerks. Diese Komponenten müssen gegen alle aus der Umgebung kommenden Belastungen geschützt werden: mechanische Belastungen (Stoß, Schneidkante...), chemische Belastungen (Spritzer von Säuren, Basen, Lösungsmitteln...) elektrische Belastungen (Kurzschluss, Lichtbogen...) oder thermische Belastungen (heiße Oberfläche, Schneidbrenner...).

- Grenzwerte der zulässigen Temperaturen: Keine Gegenanzeigen für die Nutzung zwischen -30 und +50°C.

- Beim Weiterverkauf dieses Produkts außerhalb des ersten Bestimmungslandes hat der Einzelhändler diese Betriebsanleitung in der Sprache des Landes der Nutzung dieses Produkts abzufassen.

### **TRANSPORT / VERPACKUNG / LAGERUNG :**

- Die Ausrüstung muss mittels einer unverweslichen Schutzverpackung geschützt werden, wenn sie nicht verwendet wird.

- Sie ist bei ihrem Transport vor Stößen oder Drücken zu bewahren,

die aus der unmittelbaren Umgebung kommen können.

- Lagern Sie die Ausrüstung an einem trockenen und gut belüfteten Ort, geschützt vor UV-Strahlen, Frost und Korrosion.

## PRÜFUNGEN :

- Vergewissern Sie sich anhand einer Sichtkontrolle vor, während und nach der Nutzung des einwandfreien Zustands der Ausrüstungen und der Fehlerfreiheit: Zustand der dazugehörigen Spanngurte, Nähte, Einstellschnallen, Einrastösen und Halteseile.  
- Achten Sie auf das Fehlen von Verschleiß, Einschnitten, Ausfransungen, Vorrissen, Oxidationsspuren oder Verfärbungen, und stellen Sie die Lesbarkeit der Kennzeichnungen sicher (Identifikation und/oder Ablaufdatum). Vergewissern Sie sich des guten Zustands der Schnallen und ihres einwandfreien Betriebs.

- Bei Zweifeln an der Zuverlässigkeit der Ausrüstungen verwenden Sie sie bitte nicht, bevor Sie eine schriftliche Genehmigung einer sachkundigen Person eingeholt haben, um über ihre Wiederverwendung zu entscheiden.

- Prüfen Sie bei der Montage in Verbindung mit sonstigen Sicherheitskomponenten deren Kompatibilität, und achten Sie auf die Umsetzung aller geltenden europäischen Empfehlungen und Normen (EN).

- Stellen sie insbesondere sicher, dass die Sicherheitsfunktion von einer der Komponenten nicht durch die Sicherheitsfunktion einer anderen Komponente beeinträchtigt wird oder auf diese störend einwirkt.

## WARTUNG / REPARATUR :

Um die Eigenschaften dieser Ausrüstung aufrechtzuerhalten, ist es angebracht, die Wartungsempfehlungen zu beachten:

- Die Reinigung sowie die Desinfektion müssen einzig und allein mit kaltem Wasser und einer milden Seife erfolgen, verwenden Sie niemals Reinigungsmittel oder Chemikalien.

## INTERPRETATION DER KENNZEICHNUNG (#9):

### Kennzeichnungsschild

- 1 Referenz der PSA.
- 2 Seriennummer.
- 3 Herstellungsdatum.
- 4 Haltbarkeitsdatum.
- 5 Piktogramm Größe, max. Nenntraglast des Auffanggurts mit integriertem Gürtel und Größen in Zentimeter des Gürtels (#6).
- 6 Piktogramm mit der Bitte, das Handbuch vor Gebrauch zu lesen.
- 7 Logo des Herstellers.
- 8 Anschrift des Verantwortlichen für die Vermarktung.
- 9 CE-Kennzeichnung.

**Dieses Produkt entspricht der Verordnung 2016/425. Es erfüllt die Anforderungen der harmonisierten Normen EN361:2002, EN358:2018, EN813:2008, EN1497:2007. Die Konformitätserklärung ist abrufbar unter : [www.neofeu.com](http://www.neofeu.com).**

### Zuständige Stelle für die UE-Typenprüfung :

APAVE SUD EUROPE SAS (N°0082) – CS 60193 – F13322 MARSEILLE CEDEX 16

### Zuständige Stelle für die Produktionskontrolle :

AFNOR CERTIFICATION (N°0333) - 11, rue Francis de Pressensé - FR 93571 LA PLAINE SAINT DENIS Cedex

## IT

### NOMENCLATURA (#1):

1 - Ganci sternali EN 361:2002 e punto di salvataggio EN1497:2007.

- Trocknen in einem gut belüfteten Raum, fern von Flammen oder direkten Wärmequellen.

Jegliche Änderung oder Reparatur ist untersagt, und diese Ausrüstung darf weder missbräuchlich verwendet werden noch über ihre Grenzen hinaus eingesetzt werden. Die Ausrüstung, die heruntergefallen ist, muss unbedingt zerstört werden, um ihre Wiederbenutzung zu verhindern.

## REGELMÄSSIGE KONTROLLE :

- Lebensdauer: Die Ausrüstung ist für den jahrelangen Einsatz unter normalen Bedingungen gedacht. Die Lebensdauer hängt von der Häufigkeit der Nutzung und den Umständen ab.

- Einige besonders aggressive marine, kieselsäurehaltige und chemische Umgebungen können die Lebensdauer der Ausrüstung auf einige wenige Nutzungen reduzieren. In diesem Fall sollte ein besonderes Augenmerk auf den Schutz und die Kontrolle vor dem Einsatz gelegt werden. Es sei daran erinnert, dass die Lesbarkeit der Kennzeichnungen überprüft werden soll, die stets vorhanden sein müssen.

- Die von einer sachkundigen Person durchgeführte Kontrolle ist notwendig, um die Sicherheit des Nutzers zu gewährleisten, die mit der Aufrechterhaltung der Effizienz und der Widerstandsfähigkeit der Ausrüstung verbunden ist. Durch eine jährliche obligatorische Kontrolle, die nur durch eine vorherige schriftliche Zustimmung erfolgen kann, werden der Zustand der Ausrüstung und die Fortführung ihres Betriebs bestätigt. In Anbetracht der vorstehenden Ausführungen beträgt die von der Person, die für das Inverkehrbringen der Ausrüstung verantwortlich ist, empfohlene Lebensdauer der Produkte 10 Jahre.

- Aktualisieren Sie den Erfassungsbogen und die Tabelle mit dem Instandhaltungsverzeichnis bereits ab der Inbetriebnahme und bei jeder Überprüfung.

- 10 Identifizierung der benannten Stelle, die an der Produktionsüberwachungsphase beteiligt ist.

- 11 Referenznorm und Erscheinungsjahr.

### Schild mit beschreibung der anschnall-methode und des verfahrens zur einstellung der gurt-elemente mit beinschlaufen :

- 12 Verriegelung der automatischen Schnallen der Beingurte
- 13 Verkürzung )-( der Halteschlaufen der Beingurte
- 14 Verlängerung (+) der Halteschlaufen der Beingurte
- 15 Verlängerung (+) der Halteschlaufen: Tragegurte – Gurt – Höhe der Beingurte
- 16 Verkürzung )-( der Halteschlaufen : Tragegurte –Gurt - Höhe der Beingurte

2 - Dado di aggancio dorsale EN 361:2002.

3 - Ganci per la pancia EN 813:2008.

- 4 - Dado di aggancio laterale EN 358:2018 (x2).
- 5 - Cinghia di regolazione della bretella (x2).
- 6 - Cinghia di regolazione della cintura (x2).
- 7 - Cinghia di regolazione della larghezza del cosciale (x2).
- 8 - Cinghia di regolazione dell'altezza del cosciale (x2).
- 9 - Cinturino di regolazione bavarese.
- 10 - Fibbia di regolazione rapida della bretella (x2).
- 11 - Fibbia di regolazione rapida della cintura (x2).
- 12 - Fibbia di regolazione rapida dell'altezza del cosciale (x2).
- 13 - Fibbia per la regolazione rapida dei cosciali (x2).
- 14 - Fibbia automatica per la chiusura del cinturino alla coscia (x2).
- 15 - Fibbia automatica di chiusura cintura regolabile su un solo lato.
- 16 - Fibbia di chiusura automatica bavarese regolabile su un solo lato.
- 17 - Sostegno per le spalle (PAD).
- 18 - Sostegno per la cintura.
- 19 - Cuscinetto comfort per il cosciale (x2).
- 20 - Cavo portautensili - Carico massimo: 10 kg (x3).
- 21 - Anello portautensili in plastica; carico massimo: 10 kg (x2).
- 22 - Passante elastico per trattenere la cinghia in eccesso (x7).
- 23 - Spia di attivazione caduta (x4).
- 24 - Etichetta di identificazione.

## AVVERTENZE :

- Prima di ogni utilizzo di questo prodotto, leggere e comprendere le informazioni indicate su questo manuale e conservarlo poi con cura.

- I lavori in quota sono rischiosi; solamente una persona in perfetto stato di salute e in ottime condizioni fisiche può eseguire tali lavori ed essere capace di far fronte alle eventuali situazioni di emergenza.

- Questo prodotto è un dispositivo di sicurezza vitale; un suo utilizzo non conforme farebbe correre un rischio mortale all'utilizzatore in caso di caduta.

- Consigliamo di attribuire individualmente questo dispositivo a un solo utilizzatore, al fine di garantirne un controllo ottimale.

- Questo dispositivo può essere utilizzato solamente da una persona formata e competente o sotto la sorveglianza di una persona competente.

- Assicurarsi che un piano di salvataggio sia previsto prima e durante l'utilizzo del dispositivo.

- Questo dispositivo non dovrà mai essere sollecitato oltre i limiti previsti né utilizzato in situazioni diverse da quelle per le quali è stato previsto.

## DESCRIZIONE (#2, #3, #4, #5, #6):

L'imbracatura ILEO è un dispositivo di protezione individuale (DPI) contro le cadute dall'alto. L'ILEO è un'imbracatura completa particolarmente adatta per lavori di manutenzione e lavori sui tralicci, è composta da :

- 1 punto di attacco anticaduta dorsale identificato dalla lettera A (conforme alla norma EN 361: 2002 #2).

- 2 punti di attacco sternali anticaduta da collegare tra loro identificati dai caratteri alfanumerici A/2 (secondo EN 361 : 2002 #2).

I due punti sternali da collegare tra loro sono utilizzati anche per trattenere il corpo durante le operazioni di soccorso (conformità con la norma EN 1497:2007 #5).

- 2 punti di aggancio laterali che permettono la sospensione dell'utilizzatore durante i lavori e/o la limitazione dei suoi spostamenti (conformità con la norma EN 358:2018 #3).

- 2 punti di ganci per il ventre da collegare tra loro per consentire la manutenzione sul posto di lavoro e/o destinati alla progressione su corda (conformità con la norma EN 813:2008 #4).

- 3 cavi portautensili e 2 dadi portautensili in plastica sullo schienale della cintura.

- 4 Indicatori di attivazione caduta (#7)

Materiali: cinghie principali in poliestere. Altri componenti: poliammide, alluminio.

L'imbracatura ILEO è disponibile in 5 taglie per adattarsi al meglio alla morfologia dell'individuo (S-M-L-XL-2XL) (#6).

## COME INDOSSARE L'IMBRACATURA (#8):

**1 :** Scollegare le cinghie se necessario e poi indossare l'imbracatura come un cappotto da lavoro senza attorcigliare le cinghie.

**2 :** Inserire a scatto le parti maschio e femmina delle fibbie automatiche nella cintura (Rep 6), nella coscia (Rep 7) e nella cintura bavarese (Rep 9).

**3 :** Regolare poi la cintura in vita tirando le cinghie di regolazione della cintura (Rep 6), la regolazione della cinghia della coscia in base alla forma del corpo (Rep 7) e la regolazione dell'altezza della cinghia della coscia in base ai propri usi e tecniche (Rep 8).

**4 :** Regolare le cinghie di regolazione della cinghia in base alla forma del corpo (Rep 5) e la cinghia bavarese in base alla forma del corpo (Rep 9).

Dopo ogni regolazione, conservare la cinghia in eccesso negli appositi anelli elastici (voce: 22).

**Prima del primo utilizzo o dopo ogni modifica delle regolazioni dell'imbracatura ILEO, è obbligatorio procedere, in un luogo sicuro, a test di sospensione e sostegno per ogni elemento di aggancio e salvataggio, al fine di convalidarne il comfort e l'efficacia richiesta.**

## UTILIZZO :

- Per motivi di sicurezza, è fondamentale che il punto di aggancio sia sempre correttamente collocato, a una distanza il più possibile ridotta, al fine di limitare al massimo il rischio e l'altezza di caduta. Il punto di aggancio alla struttura alla quale sarà fissato il dispositivo anti-caduta dovrà trovarsi sopra l'utilizzatore. Tale punto di aggancio dovrà inoltre soddisfare le esigenze di resistenza minima richieste dalla norma EN795:2012 (R ≥ 1200 DaN).

- Prima di ogni utilizzo del dispositivo, è imperativo verificare l'altezza libera richiesta sotto l'utilizzatore, in modo che, in caso di caduta, lo stesso non entri in collisione col terreno o con un ostacolo, fisso o mobile, che potrebbe trovarsi sulla sua traiettoria di caduta.

- Evitare uno scarto troppo importante dalla verticale del punto di aggancio alla struttura, al fine di limitare l'ampiezza di un'eventuale caduta a pendolo.

- L'utilizzo dell'imbracatura con un dispositivo anti-caduta secondario deve essere compatibile con le istruzioni di utilizzo di ogni elemento del dispositivo, nonché con le norme: EN 353-1 / EN 353-2 / EN 355 / EN 360 / EN 362.

- Per i dispositivi anti-caduta mobili comprensivi di un supporto di sostegno rigido (EN 353-1) o flessibile (EN 353-2), consigliamo di utilizzare i punti di aggancio sternale.

- Per gli assorbitori di energia (EN 355) o i dispositivi anti-caduta retrattili (EN 360), consigliamo invece l'utilizzo del punto di aggancio dorsale.

- I cavi portautensili non devono mai essere utilizzati come punto di aggancio.

- Quando viene utilizzato nella posizione del supporto di lavoro e del sistema di ritenuta (EN 358 : 2018) tramite un cordino, il punto di ancoraggio del cordino deve essere all'altezza della vita o al di sopra di essa. Questo cordino deve essere tenuto stretto. I due dadi di aggancio laterali dovranno sistematicamente essere utilizzati in simultanea in occasione del collegamento con la fune suddetta. Preghiamo inoltre di notare che i collegamenti dovranno essere realizzati per mezzo di un connettore conforme alla norma EN 362.

- Punti di attacco ventrale (EN 813:2008) permette un utilizzo in sospensione dell'imbracatura ILEO con un sistema di accesso

su corda (EN 12841). In questo caso, il punto di aggancio dovrà trovarsi sopra l'utilizzatore.

- Malgrado i supporti di rinforzo collocati sulle cinghie dei cosciali, è possibile che l'utilizzatore subisca un fenomeno di intorpidimento o una sensazione di pizzicamento sulla parte alta della coscia, con conseguente rischio di shock ortostatico. Al fine di prevenirsi contro tale fenomeno, è d'uopo interrompere periodicamente la sospensione oppure, nel caso in cui ciò non sia possibile, distribuire lo sforzo di sospensione in modo alterno su una delle due gambe ed eseguire gesti di rilassamento muscolare sulla gamba libera.

- I dadi di aggancio laterali (EN 358:2018) e le punte della pancia (EN 813:2008) non sono stati pensati e non dovranno essere utilizzati per l'arresto delle cadute. Una cintura non deve essere utilizzata se esiste un rischio prevedibile che l'utente sia sospeso o esposto a tensioni incontrollate da parte della cintura. Può quindi rivelarsi necessario completare il dispositivo di sospensione in quota o di sostegno con altri dispositivi di protezione contro le cadute, di tipo collettivo (come una rete di sicurezza, per esempio) o individuale (dispositivi di arresto delle cadute conformi alla norma EN 363). Ricordiamo che in un sistema anticaduta, solamente un'imbracatura anti-caduta EN361 può essere utilizzata per l'arresto del corpo.

-L'imbracatura ILE'O è approvata per l'uso da parte di una persona che pesa 140 kg o meno (il peso include l'utilizzatore, i suoi attrezzi e le sue attrezzature). Attenzione, i sistemi di arresto associati devono soddisfare i requisiti normativi per arrestare una caduta con una massa di almeno 140 kg.

- Gli elementi di fissaggio di un'imbracatura di soccorso non devono essere utilizzati come sistema di ritenuta del corpo in un sistema anticaduta.

- Durante l'utilizzo, verificare periodicamente gli elementi di regolazione e di fissaggio dell'imbracatura. Tali elementi devono essere protetti contro tutti gli attacchi esterni possibili: aggressioni meccaniche (urti, spigoli taglienti...), chimiche (schizzi di acidi, basi, solventi...), elettriche (corto circuiti, archi elettrici...) o termiche (superfici calde, cannelli...).

- Limiti di temperatura autorizzati: nessuna controindicazione per un utilizzo a una temperatura compresa tra -30 e +50°C.

- In caso di eventuale rivendita di questo prodotto in un paese diverso da quello previsto come prima destinazione, il rivenditore dovrà fornire queste istruzioni redatte nella lingua del paese di rivendita.

## **TRASPORTO / IMBALLAGGIO / CONSERVAZIONE :**

- Quando non è utilizzato, il dispositivo dovrà essere protetto da un adeguato imballaggio imputrescibile.

- Durante il suo trasporto, metterlo al riparo da urti o pressioni.

- Conservarlo in un locale asciutto e ventilato, al riparo da raggi ultravioletti, gelo e corrosione.

## **VERIFICHE :**

- Verificare, mediante un controllo visivo, prima, durante e dopo l'utilizzo, il buono stato dei dispositivi e l'assenza di difetti: stato di cinghie, cuciture, fibbie di regolazione, dadi di aggancio e

funi associate. Assicurarsi dell'assenza di usura, tagli, sfilacciature, inizi di rottura, tracce di ossidazione o di scolorimento. Verificare la leggibilità dei segni di identificazione e della data di validità. Controllare il buono stato di pulizia delle fibbie e il loro corretto funzionamento.

- In caso di dubbi sull'affidabilità del dispositivo, non riutilizzarlo prima di aver ottenuto l'autorizzazione scritta di una persona competente.

- In occasione dell'associazione del dispositivo con altri elementi di sicurezza, verificare la compatibilità di ogni elemento e assicurarsi dell'applicazione di tutte le raccomandazioni e norme europee in vigore (EN).

- Assicurarsi, in particolar modo, che le funzioni di sicurezza dei vari elementi non siano compromesse dalle funzioni di sicurezza degli altri elementi e che non esista alcuna interferenza tra i vari dispositivi.

## **MANUTENZIONE / RIPARAZIONE :**

Al fine di conservare le proprietà del dispositivo, sarà utile rispettare le seguenti raccomandazioni di manutenzione e pulizia:

- La pulizia e la disinfezione del dispositivo dovranno essere eseguite solamente con acqua fredda e un sapone neutro. Non utilizzare mai detersivi né prodotti chimici.

- Far asciugare il dispositivo in un locale ventilato, lontano da ogni tipo di fiamma o fonte di calore diretta.

- È severamente vietato modificare o riparare il dispositivo. Il suo utilizzo dovrà sempre essere conforme a quello previsto e non si dovranno mai oltrepassare i limiti indicati. I dispositivi che avranno subito una caduta dovranno essere imperativamente distrutti, al fine di evitarne il riutilizzo.

## **VERIFICA PERIODICA :**

- Durata di vita: il dispositivo è previsto per funzionare durante molti anni in condizioni di utilizzo normali. La sua durata di vita dipende tuttavia dalla frequenza e dalle circostanze del suo utilizzo.

- Alcuni ambienti particolarmente aggressivi (marini, silicei, chimici...) possono ridurre la durata di vita del dispositivo, quale che sia stato l'utilizzo dello stesso. In tali casi, un'attenzione particolare dovrà essere accordata alla protezione e al controllo del dispositivo prima del suo utilizzo. Ricordiamo inoltre l'obbligo di verificare in modo sistematico la persistente leggibilità delle etichette.

- Un controllo periodico, eseguito da una persona competente, è necessario per garantire la sicurezza dell'utilizzatore, dipendente dalla conservazione dell'efficacia e della resistenza del dispositivo. Un controllo annuo obbligatorio convaliderà lo stato del dispositivo e un'autorizzazione scritta dovrà confermarne la possibilità di utilizzo. Sulla base delle informazioni succitate, la durata di vita indicativa di questi dispositivi è fissata a 10 (dieci) anni dal responsabile della loro commercializzazione.

- Aggiornare periodicamente la scheda d'identificazione e la tabella di controllo della manutenzione, sin dal primo utilizzo del dispositivo e in occasione di ogni sua verifica.

## **SPIEGAZIONE DELL'ETICHETTA (#9):**

### **Etichetta di identificazione**

- **1** Riferimento di DPI.

- **2** Numero di serie.

- **3** Data di fabbricazione.

- **4** Data di scadenza.

- **5** Pittogramma delle dimensioni, carico nominale massimo dell'imbracatura anticaduta con cintura integrata e dimensioni

in centimetri della cintura (**#6**).

- **6** Icona "leggere le istruzioni prima dell'utilizzo".

- **7** Logo del fabbricante.

- **8** Indirizzo del responsabile della commercializzazione.

- **9** Etichettatura CE.

- **10** Identificazione dell'ente notificato intervenuto durante la fase di controllo della produzione.

- **11** Norma di riferimento e anno di pubblicazione

## Di bloccaggio e regolazione dei vari elementi della cintura con cosciali :

- 12 Blocco delle fibbie automatiche dei cosciali
- 13 Accorciamento )-( delle cinghie dei cosciali
- 14 Allungamento (+) delle cinghie dei cosciali

- 15 Allungamento (+) delle cinghie: bretelle – cintura – altezza dei cosciali

- 16 Accorciamento )-( delle cinghie: bretelle – cintura – altezza dei cosciali

**Questi prodotti sono conformi al Regolamento 2016/425. Soddisfano inoltre le esigenze delle norme armonizzate EN361:2002, EN358:2018, EN813:2008, EN1497:2007. Le relative dichiarazioni di conformità sono disponibili sul sito : [www.neofeu.com](http://www.neofeu.com).**

## Attestato UE rilasciato da :

APAVE SUD EUROPE SAS – CS 60193 – F13322 MARSEILLE CEDEX 16

## Controllo della fabbricazione realizzato da :

AFNOR CERTIFICATION - 11, rue Francis de Pressensé - FR 93571 LA PLAINE SAINT DENIS Cedex

# ES

## NOMENCLATURA (#1):

- 1 - Elementos de enganche esterales EN 361: 2002 y punto de rescate EN 1497:2007.
- 2 - Elemento de enganche dorsal EN 361: 2002.
- 3 - Elemento de enganche ventral EN 813 : 2008.
- 4 - Elemento de enganche lateral EN 358: 2018 (x2).
- 5 - Correa de ajuste tirantes (x2).
- 6 - Correa de ajuste cintura (x2).
- 7 - Correa de ajuste ancho de la pernera (x2).
- 8 - Correa de ajuste alto de la pernera (x2).
- 9 - Correa de ajuste bávara.
- 10 - Bucle de ajuste rápido tirante (x2).
- 11 - Bucles de ajuste rápido cinturón (x2).
- 12 - Bucles de ajuste rápido de altura pernera (x2).
- 13 - Hebilla para el ajuste rápido de las correas de las piernas (x2).
- 14 - Hebilla automática para el cierre de la correa del muslo (x2).
- 15 - Hebilla automática para cierre de cinturón regulable en un solo lado.
- 16 - Hebilla de cierre automático bávaro ajustable en un solo lado.
- 17 - Respaldo hombro (PAD).
- 18 - Respaldo cintura.
- 19 - Cojinetes de confort pernera (x2).
- 20 - Cordón portaherramientas - Carga máxima: 10 kg (x3).
- 21 - Anillo portaherramientas de plástico; Carga máxima: 10 kg.
- 22 - Presilla elástica para guardar el excedente de correa (x7).
- 23 - Indicadora de activación de caída (x4).
- 24 - Etiqueta de identificación.

## ADVERTENCIAS :

- Antes de utilizar este producto, leer y comprender la información indicada en este prospecto, y conservarla cuidadosamente.
- Las intervenciones en altura son aventuradas, solamente un individuo en perfecto estado de salud y en buena condición física puede intervenir y hacer frente a las situaciones de urgencia.
- Este equipamiento constituye un órgano vital de seguridad, un empleo incorrecto generaría un peligro mortal para el usuario en caso de caída.
- Se recomienda asignar este equipamiento individualmente a un usuario con el fin de garantizar una mejor vigilancia.
- Sólo puede utilizarlo una persona competente, formada para su utilización o que esté bajo el control de una persona capaz de velar por la seguridad de la persona que interviene.
- Las soluciones de auxilio necesarias para un posible rescate deben preverse antes y durante toda la intervención.

- Este equipo no debe solicitarse más allá de sus límites o en cualquier otra situación que no fuera para el uso previsto.

## DESCRIPCIÓN (#2, #3, #4, #5, #6):

El arnés ILE'EO es un equipo de protección personal (EPI) contra caídas de altura. ILE'EO es un arnés completo especialmente indicado para los trabajos de mantenimiento y los trabajos en pilones:

- 1 punto de enganche anticaídas dorsal identificado por la letra A (Conforme a la norma EN 361: 2002 #2).

- 2 puntos de enganche para la detención de caídas del esternón que deben conectarse entre sí identificados por los caracteres alfanuméricos A/2 (de acuerdo con la norma EN 361: 2002 #2).

Los dos puntos del esternón que deben conectarse entre sí también se utilizan para sostener el cuerpo durante las operaciones de rescate (Conforme a la norma EN 1497: 2007 #5).

- 2 puntos de enganche laterales que permiten el mantenimiento en posición en el puesto de trabajo y/o la limitación de desplazamiento (Conforme a la norma EN358: 2018 #3).

- 2 puntos de enganche ventrales que deben conectarse entre sí para permitir el mantenimiento en el puesto de trabajo y/o destinados a la progresión en la cuerda (Conforme a la norma EN813: 2008 #4).

- 3 cordones portaherramientas y 2 dados portaherramientas de plástico en el respaldo del cinturón.

- 4 Indicadores de activación de caída (#7)

Materiales: Correas principales de poliéster, otros componentes: poliamida, aluminio.

El arnés ILE'EO está disponible en 5 tamaños para adaptarse mejor a la morfología del individuo (S-M-L-XL-2XL) (#6).

## COLOCACIÓN DEL ARNÉS (#8):

**1 :** Desenrede las correas si es necesario y luego se pone el arnés como un abrigo de trabajo sin torcer las correas.

**2 :** Encaje las partes macho y hembra de las hebillas automáticas en la correa del cinturón (Rep 6), la correa del muslo (Rep 7) y la correa bávara (Rep 9).

**3 :** A continuación, ajuste el cinturón a su cintura tirando de las correas de ajuste del cinturón (Rep 6), el ajuste de la correa del muslo a la forma de su cuerpo (Rep 7) y el ajuste de la altura de la correa del muslo de acuerdo a sus usos y técnicas (Rep 8).

**4 :** Ajuste las correas de ajuste de la correa a la forma de su cuerpo (Rep 5) y la correa bávara a la forma de su cuerpo (Rep 9).

Después de cada ajuste, guarde el exceso de correa en los lazos

elásticos previstos a tal efecto (Artículo: 22).

**Antes de la primera utilización o después de cualquier modificación de los ajustes del arnés ILE'O, es imprescindible proceder en un lugar seguro, a pruebas de suspensión y mantenimiento en cada elemento de enganche y rescate con el fin de validar el confort y la eficacia esperada.**

### **UTILIZACIÓN :**

- Es esencial para la seguridad, que el punto de anclaje esté colocado siempre correctamente, a una distancia reducida al mínimo con el fin de minimizar el riesgo de caídas y la altura de caída. El punto de anclaje en la estructura donde se fijará el sistema anticaídas deberá estar encima del usuario. Por otra parte, debe responder a las exigencias de resistencia mínima requerida por la norma EN795: 2012 (R  $\geq$  1200DaN).

- Antes de cada utilización, comprobar imperativamente el espacio libre (tirante de aire) requerido debajo del usuario, de modo que en caso de caída, no haya colisión ni con el suelo, ni con un obstáculo fijo o en movimiento que se encuentre en la trayectoria.

- Evitar alejarse demasiado de la vertical de este anclaje para limitar la amplitud de una posible caída pendular.

- La utilización del arnés con un subsistema anticaídas debe ser compatible con las instrucciones de utilización de cada componente del sistema y con las normas: EN353-1/EN353-2/EN355/EN360/EN362.

- Para los anticaídas móviles que incluyen un soporte de seguridad rígido (EN353-1) o flexible (EN353-2) se preconiza que se conecte el arnés al anclaje esternal.

- Para los absorbedores de energía (EN355) o los anticaídas de retorno automático (EN360) conectar el arnés más bien al anclaje dorsal.

- Los cordones portaherramientas no deben utilizarse nunca como punto de enganche.

- Cuando se utilice en el puesto de trabajo y de retención (EN 358 : 2018) a través de una cuerda de seguridad, el punto de anclaje de la cuerda de seguridad debe estar a la altura de la cintura o por encima de ésta. Este cordón debe mantenerse apretado. Los dos elementos de enganche laterales deben utilizarse sistemáticamente juntos durante las conexiones con este cabestro. Cabe mencionar que las conexiones se hacen por medio de un conector conforme a la norma EN 362.

- Puntos de enganche ventrales (EN 813: 2008) permite una utilización en suspensión del arnés ILE'O con un sistema de acceso por cuerda (EN 12841). En este caso, el punto de anclaje debe situarse por encima del usuario.

- A pesar de los refuerzos de las correas de perneras, puede producirse un fenómeno de adormecimiento y pellizco en la parte alta del muslo, generando así un riesgo de choque ortostático. Con el fin de asegurarse de este fenómeno conviene cesar regularmente la suspensión, o cuando esto no fuera posible, distribuir el esfuerzo de suspensión alternativamente en una de las dos piernas y proceder a gestos de relajación muscular en la pierna liberada.

- Los elementos de enganches laterales (EN 358: 2018) y los puntos ventrales (EN 813: 2008) no se han pensado ni deben utilizarse para detener las caídas; no se debe utilizar un cinturón si existe un riesgo previsible de que el usuario quede suspendido o expuesto a una tensión incontrolada por el cinturón. Puede ser necesario completar los sistemas de mantenimiento en el trabajo o retención con dispositivos de protección contra las caídas de altura, de tipo colectivo (Malla de seguridad por ejemplo) o individual (Sistemas de retención de caídas conformes a la EN 363). Se recuerda que en un sistema anticaída, solamente un

arnés de anticaídas EN361 puede utilizarse para la presión del cuerpo.

- El arnés ILE'O está homologado para ser utilizado por una persona de peso igual o inferior a 140 kg (el peso incluye al usuario, sus herramientas y su equipo). Atención, los sistemas de parada asociados deben cumplir los requisitos normativos para detener una caída con una masa de al menos 140 kg.

- Los elementos de sujeción de un arnés de rescate no deben utilizarse como sistema de sujeción del cuerpo en un sistema de detención de caídas.

- Durante la utilización, comprobar regularmente los elementos de ajuste y fijación del arnés; Estos componentes deben protegerse contra todas las agresiones procedentes del medio ambiente: agresiones mecánicas (choque, arista aguda...), químicas (proyección de ácidos, bases, disolventes...) eléctricas (cortocircuito, arco eléctrico...) o térmicas (superficie caliente, sopletes...).

- Límites de temperaturas permitidos: No hay contraindicaciones para la utilización entre -30 y +50°C.

- Cuando se vende el producto, fuera del primer país de destino, el vendedor debe entregar este modo de empleo redactado en la lengua del país de utilización de este producto.

### **TRANSPORTE/EMBALAJE/ALMACENAMIENTO :**

- El equipamiento debe protegerse cuando no se utiliza, en un embalaje de protección imputrescible.

- Durante su transporte, guardarlo al abrigo de los choques o presiones que puedan proceder del entorno inmediato.

- Almacenarlo en un local seco, ventilado y al abrigo de los rayos ultravioletas, del gel y la corrosión.

### **COMPROBACIONES :**

- Comprobar, mediante un examen visual, antes, durante y después de la utilización el buen estado de los equipos y la ausencia de defectos: estado de las correas, costuras, hebillas de ajuste, elementos de enganche, cabestros asociados. - Velar por que no haya desgaste, corte, deshilachadura, inicio de ruptura, rastro de oxidación o decoloración y cerciorarse de la legibilidad de los marcados, (identificación y/o fecha de validez). Comprobar el buen estado de limpieza de las hebillas y su buen funcionamiento.

- Si se tiene alguna duda sobre la fiabilidad del equipo, no utilizarlo antes de obtener la autorización escrita de una persona competente para decidir su reemplazo.

- Durante el montaje con otros componentes de seguridad, comprobar su compatibilidad y velar por la aplicación de todas las recomendaciones y normas europeas vigentes (EN).

- Velar en particular por que la función de seguridad de uno de los componentes no se vea afectada por la función de seguridad de otro componente o interfiera éste.

### **MANTENIMIENTO/REPARACIÓN :**

Con el fin de conservar las propiedades de este equipo conviene respetar las recomendaciones de mantenimiento:

- Tanto la limpieza como la desinfección del equipo deben hacerse solamente con agua fría y jabón neutro, no utilice nunca detergentes o productos químicos.

- Secado en ambiente ventilado, lejos de toda llama o fuente de calor directa.

Queda prohibida cualquier modificación o reparación y este recipiente no puede emplearse para otro uso ni utilizar más allá de sus límites. El equipamiento que ha tenido una caída debe destruirse imperativamente para evitar su reemplazo.

## EXAMEN PERIÓDICO :

- Vida útil: El equipo se ha pensado para muchos años de utilización en condiciones normales. La vida útil depende de la frecuencia de utilización y las circunstancias.
- Algunos entornos particularmente agresivos, marinos, silíceos, químicos puede reducir la vida útil del equipo en algunos usos. En estos casos, se prestará una atención especial a la protección y a los controles antes de la utilización. Se recuerda que debe comprobarse la legibilidad de los marcados, los cuales siempre deben ser visibles.
- El control periódico efectuado por un inspector competente es

## INTERPRETACIÓN DEL MARCADO (#9):

### Etiqueta de identificación

- **1** Referencia del EPI.
- **2** Número de serie.
- **3** Fecha de fabricación.
- **4** Fecha de caducidad.
- **5** Pictograma de tamaño, carga nominal máxima del arnés anticaidas con cinturón integrado y medidas en centímetros del cinturón (**#6**).
- **6** Pictograma que prescribe leer el prospecto antes de la utilización.v
- **7** Logotipo del fabricante.
- **8** Dirección del responsable de comercialización.
- **9** Marcado CE.

- necesario con el fin de garantizar la seguridad del usuario que está vinculada al mantenimiento de la eficacia y a la resistencia del equipo. Un control anual obligatorio validará el estado del equipo y su mantenimiento en servicio sólo podrá hacerse mediante un acuerdo escrito previo. Respecto a lo que precede, la vida útil indicativa de los productos preconizada por el responsable de la comercialización es de 10 años.
- Llevar al día la ficha de identificación y la tabla de seguimiento de mantenimiento a partir de la puesta en servicio y durante cada examen.

- **10** Identificación del organismo notificado que interviene en la fase de control de producción.

- **11** Norma de referencia y año de publicación.

### Etiqueta que define la metodología del cierre con hebillas y el ajuste de los elementos del cinturón de perneras :

- **12** Bloqueo de los bucles automáticos de las perneras
- **13** Acortamiento **-(** de las correas perneras
- **14** Alargamiento **(+)** de las correas de las perneras
- **15** Alargamiento **(+)** de las correas: tirantes - cinturón - altura de perneras
- **16** Acortamiento **-(** de las correas: tirantes - cinturón - altura de perneras

**Estos productos se ajustan al Reglamento 2016/425. Responden a las exigencias de las normativas armonizadas EN361:2002, EN358:2018, EN813:2008 y EN1497:2007. Las declaraciones de conformidad están disponibles en: [www.neofeu.com](http://www.neofeu.com).**

### Organismo notificado para el examen UE de tipo :

APAVE SUD EUROPE SAS – CS 60193 – F13322 MARSEILLE CEDEX 16

### Organismo notificado que interviene en la fase de control de la producción :

AFNOR CERTIFICATION - 11, rue Francis de Pressensé - FR 93571 LA PLAINE SAINT DENIS Cedex

## PT

### NOMENCLATURA (#1):

- 1** - Ganchos esternos EN 361 : 2002 e ponto de salvamento EN 1497: 2007.
- 2** - D de fixação dorsal EN 361 : 2002.
- 3** - Gancho de barriga EN 813 : 2008.
- 4** - D de fixação lateral EN 358: 2018 (x2).
- 5** - Correia de ajuste linga.
- 6** - Correia de ajuste cinto.
- 7** - Correia de ajuste de comprimento da correia de coxas (x2).
- 8** - Correia de ajuste de altura da correia de coxas (x2).
- 9** - Correia de ajuste bávara.
- 10** - Argola de ajuste rápido linga (x2).
- 11** - Argolas de ajuste rápido cinto (x2).
- 12** - Argolas de ajuste rápido de altura da correia de coxas (x2).
- 13** - Fivela para ajuste rápido das cintas das pernas (x2).
- 14** - Fivela automática para fechamento da cinta da coxa (x2).
- 15** - Fivela automática para fecho do cinto ajustável apenas num dos lados.
- 16** - Fivela de fecho bávara automática ajustável apenas num dos lados.
- 17** - Suporte para ombro (PAD).

- 18** - Suporte para cintura.

- 19** - Almofada de conforto correia de coxas (x2).

- 20** - Corda porta-ferramentas – Carga máxima: 10 kg (x3).

- 21** - Anel porta-ferramentas de plástico; Carga máx.: 10 kg (x2).

- 22** - Cinto elástico para arrumação do excesso de correia (x7).

- 23** - Têmoim d'activation de chute (x4).

- 24** - Indicadora de ativação de queda .

### AVISOS :

- Antes de qualquer utilização deste produto, ler e compreender as informações existentes neste manual e conservá-las cuidadosamente.
- As intervenções em altura são arriscadas; apenas um indivíduo em perfeito estado de saúde e em boas condições físicas pode intervir e enfrentar situações de emergência.
- Este equipamento é um órgão vital de segurança, uma utilização incorreta poderá desencadear um perigo mortal para o utilizador em caso de queda.
- Recomenda-se atribuir este equipamento individualmente a um utilizador para assegurar uma melhor vigilância.
- Apenas deve ser utilizado por uma pessoa competente,

treinada para a sua utilização ou sob controlo de tal pessoa, capaz de garantir a segurança do interveniente.

- As soluções de socorro necessárias para um eventual salvamento devem ser consideradas antes e durante qualquer intervenção.

- Este equipamento não deve ser utilizado para além dos seus limites ou em qualquer outra situação que não a qual para o qual está previsto.

## **DESCRIÇÃO (#2, #3, #4, #5, #6):**

O arnês ILE'O é um equipamento de proteção individual (EPI) contra quedas de altura. ILE'O é um arnês completo particularmente adequado para trabalhos de manutenção e trabalho em pilares, consiste em :

- 1 ponto de fixação de bloqueio de queda dorsal identificado pela letra A (em conformidade com a norma EN 361: 2002 #2).

- 2 pontos de fixação de travamento de queda externa a ligar entre si, identificados pelos caracteres alfanuméricos A/2 (em conformidade com a norma EN 361 : 2002 #2).

Os dois pontos laterais a serem conectados entre si também são usados para segurar o corpo durante as operações de resgate (Conforme a norma EN 1497: 2007 #5).

- 2 pontos de fixação laterais que permitem a manutenção em posição no posto de trabalho e/ou a limitação de deslocamento (Conforme a norma EN 358: 2018 #3).

- 2 pontas de ganchos de barriga a ligar entre si para permitir a manutenção no posto de trabalho e/ou a progressão na corda (Conforme a norma EN 813: 2008 #4).

- 3 cabos do porta-ferramentas e 2 dados do porta-ferramentas de plástico no encosto do cinto.

- 4 Indicadores de activação de queda (#7)

Materiais: Correias principais em poliéster, outros componentes: poliamida, alumínio.

O arnês ILE'O está disponível em 5 tamanhos para melhor se adaptar à morfologia do indivíduo (S-M-L-XL-2XL) (#6).

## **COLOCAÇÃO DO ARNÊS (#8):**

**1:** Desenrole as tiras se necessário e, em seguida, coloque o arnês como um casaco de trabalho sem torcer as tiras.

**2:** Encaixe as partes macho e fêmea dos fechos automáticos no cinto (Rep 6), no cinto de coxa (Rep 7) e no cinto bávoro (Rep 9).

**3:** Em seguida, ajuste o cinto à cintura puxando as correias de ajuste do cinto (Rep 6), o ajuste da cinta da coxa à forma do seu corpo (Rep 7) e o ajuste da altura da cinta da coxa de acordo com as suas utilizações e técnicas (Rep 8).

**4:** Ajuste as correias de ajuste da correia à forma do seu corpo (Rep 5) e a correia bávoro à forma do seu corpo (Rep 9).

Após cada regulação, guardar o excesso de cinta nos anéis elásticos previstos para o efeito (Pos: 22).

**Antes da primeira utilização ou após qualquer modificação dos ajustes do arnês ILE'O, é obrigatório efetuar, num local seguro, testes de suspensão e manutenção a cada elemento de fixação e salvamento para validar o seu conforto e eficácia prevista.**

## **UTILIZAÇÃO :**

- É essencial para a segurança que o ponto de fixação seja sempre posicionado corretamente, a uma distância reduzida ao mínimo para minimizar o risco de quedas e a altura da queda. O ponto de fixação na estrutura onde será fixado o sistema antiqueda deve estar por cima do utilizador. Além disso, deve cumprir as exigências de resistência mínima referidas na norma EN795 :2012 (R ≥ 1200DaN).

- Antes de qualquer utilização, verificar obrigatoriamente o

espaço livre (tirante de ar) exigido por baixo do utilizador, de forma a, em caso de queda, não haver colisão nem com o solo nem com um obstáculo fixo ou em movimento ao longo da trajetória.

- Evitar afastar-se demasiado do equilíbrio desta fixação para limitar a amplitude de uma eventual queda pendular.

- A utilização do arnês com um subsistema antiqueda deve ser compatível com as instruções de utilização de cada constituinte do sistema e com as normas: EN353-1 / EN353-2 / EN 355 / EN360 / EN 362.

- Para os antiqueda móveis que incluam um apoio de segurança rígido (EN353-1) ou flexível (EN353-2), é recomendado ligar o arnês à fixação externa.

- Para os aparelhos de absorção de energia (EN355) ou os antiqueda de reposição automática (EN360), ligar o arnês de preferência à fixação dorsal.

- As cordas porta-ferramentas não podem ser, em caso algum, utilizadas como ponto de fixação.

- Quando utilizado na posição de suporte de trabalho e retenção (EN 358 : 2018) através de um cordão, o ponto de ancoragem do cordão deve estar ao nível ou acima do nível da cintura. Este cordão deve ser mantido apertado. Os dois D de fixação laterais devem ser usados sistematicamente em conjunto durante as ligações com esta correia. De observar que as ligações são efetuadas através do conector conforme a norma EN 362.

- Pontos de fixação ventrais (EN 813: 2008) permite uma utilização em suspensão do arnês ILE'O com um sistema de acesso com corda (EN 12841). Neste caso, o ponto de fixação deve estar situado acima do utilizador.

- Apesar dos reforços das correias das coxas, pode ocorrer um fenómeno de entorpecimento e de aperto do topo da perna, provocando, assim, um risco de choque ortostático. Com o intuito de precaver este fenómeno, é adequado parar regularmente a suspensão ou, quando isso não é possível, dividir o esforço de suspensão alternativamente numa das duas pernas e efetuar gestos de relaxamento muscular na perna solta.

- Os D de fixação lateral (EN 358: 2018) e os pontos de barriga (EN 813: 2008) não foram concebidos e não devem ser utilizados para prevenir quedas; não deve ser utilizado um cinto se existir um risco previsível de o utilizador ser suspenso ou exposto a uma tensão não controlada pelo cinto. Pode ser necessário completar os sistemas de manutenção no trabalho ou de retenção com dispositivos de proteção contra quedas em altura, de tipo coletivo (Rede de segurança, por exemplo) ou individual (Sistemas de prevenção de queda de acordo com a EN 363). Recorde-se que, num sistema antiqueda, apenas pode ser utilizado um arnês antiqueda EN361 para a prensão do corpo.

- O arnês ILE'O está aprovado para utilização por uma pessoa com peso igual ou inferior a 140 kg (o peso inclui o utilizador, as suas ferramentas e o seu equipamento). Atenção, os sistemas de paragem associados devem cumprir os requisitos normativos para parar uma queda com uma massa mínima de 140 kg.

- Os elementos de fixação de um arnês de salvamento não devem ser utilizados como sistema de retenção da carroçaria num sistema de travagem de quedas.

- Durante a utilização, verificar regularmente os elementos de ajuste e de fixação do arnês; Estes constituintes devem ser protegidos contra todas as agressões resultantes do ambiente: agressões mecânicas (choque, aresta cortante...), químicas (projeção de ácidos, bases, solventes...), elétricas (curto-circuito,



arco elétrico...) ou térmicas (superfície quente, maçarico...).

- Limites de temperaturas autorizadas: Sem contraindicações para utilização entre -30 e +50 °C.

- No momento da revenda deste produto, fora do primeiro país de destino, o revendedor deve fornecer este manual de instruções redigido na língua do país de utilização deste produto.

## **TRANSPORTE / EMBALAMENTO / ARMAZENAMENTO :**

- O equipamento deve ser protegido, quando não é utilizado, numa embalagem de proteção imputrescível.

- Durante o seu transporte, protegê-lo dos choques ou pressões que possam ocorrer no meio ambiente imediato.

- Armazená-lo num local seco, ventilado e ao abrigo dos raios ultravioletas, do gelo e da corrosão.

## **VERIFICAÇÕES :**

- Verificar, através de exame visual, antes, durante e após a utilização, o bom estado dos equipamentos e a ausência de defeitos: estado das correias, das costuras, das argolas de ajuste, dos D de fixação, das correias associadas. - Garantir a ausência de desgaste, cortes, desfiados, início de ruturas, sinais de oxidação ou descoloração e assegurar-se da legibilidade das marcações (identificação e/ou data de validade). Verificar o bom estado de limpeza das argolas e o seu bom funcionamento.

- Em caso de dúvida sobre a fiabilidade do equipamento, não o utilizar antes de obter uma autorização escrita por uma pessoa competente para decidir o seu reemprego.

- Durante a montagem com outros constituintes de segurança, verificar a sua compatibilidade e assegurar-se da aplicação de todas as recomendações e normas europeias em vigor (EN).

- Garantir, em particular, que a função de segurança de um dos constituintes não é afetada pela função de segurança de um outro constituinte ou que interfere com ele.

## **INTERPRETAÇÃO DA MARCAÇÃO (#9):**

### **Etiqueta de identificação**

- 1 Referência do EPI.

- 2 Número de série.

- 3 Data de fabrico.

- 4 Data de validade.

- 5 Pictograma de tamanho, carga nominal máxima do arnês de segurança contra quedas com cinto integrado e tamanhos em centímetros do cinto (#6).

- 6 Pictograma a incitar à leitura do manual antes da utilização.

- 7 Logotipo do fabricante.

- 8 Endereço do Responsável pela comercialização.

- 9 Marcação CE.

## **MANUTENÇÃO / REPARAÇÃO :**

Com o intuito de conservar as propriedades deste equipamento, convém respeitar as recomendações de manutenção:

- A limpeza, como a desinfeção do equipamento, deve ser efetuada apenas com água fria e sabão neutro, nunca usar detergentes ou produtos químicos.

- Secagem em ambiente ventilado, afastado de qualquer chama ou fonte direta de calor.

É proibida qualquer alteração ou reparação e a utilização deste equipamento não deve ser desviada ou forçada para além dos seus limites. O equipamento que sofreu uma queda deve ser, obrigatoriamente, destruído para evitar a sua reutilização.

## **EXAME PERIÓDICO :**

- Vida útil: O equipamento foi concebido para longos anos de utilização em condições normais. A vida útil depende da frequência de utilização e das circunstâncias.

- Determinados ambientes particularmente agressivos, marinhos, siliciosos, químicos podem reduzir a vida útil do equipamento em algumas utilizações. Nesses casos, deve ser prestada especial atenção à proteção e controlos antes da utilização. Recordamos que se verifique a legibilidade das marcações, que devem estar sempre presentes.

- É necessário um controlo periódico efetuado por um controlador competente a fim de assegurar a segurança do utilizador que está associada à manutenção da eficácia e à resistência do equipamento. Um controlo anual obrigatório irá validar o estado do equipamento e a sua manutenção em serviço apenas poderá ser realizada através de um acordo escrito prévio. Relativamente ao que é precedido, a vida útil indicativa dos produtos preconizada pelo responsável de comercialização é de 10 anos.

- Manter a ficha de identificação e a tabela de acompanhamento de manutenção atualizadas desde a colocação em serviço e durante cada inspeção.

- 10 Identificação do organismo notificado para intervir na fase de controlo da produção.

- 11 Norma de referência e ano de comercialização.

### **Etiqueta que define a metodologia de aperto e ajuste dos elementos do arnês de cintura e pernas :**

- 12 Aperto das argolas automáticas da correia de coxas

- 13 Diminuição **-**( das correias de coxas

- 14 Aumento **+**) das correias de coxas

- 15 Aumento **+**) das correias: lingas – cinto – altura das correias de coxas

- 16 Diminuição **-**( das correias: lingas – cinto – altura das correias de coxas

**Estes produtos estão em conformidade com o Regulamento 2016/425. Respondem às exigências das normas harmonizadas EN361:2002, EN358:2018, EN813:2008 e EN1497:2007. As declarações de conformidade estão disponíveis em: [www.neofeu.com](http://www.neofeu.com).**

### **Organismo competente para o ensaio de tipo UE :**

APAVE SUD EUROPE SAS (N°0082) – CS 60193 – F13322 MARSEILLE CEDEX 16

### **Organismo competente para o controlo do produto :**

AFNOR CERTIFICATION (N°0333) - 11, rue Francis de Pressensé - FR 93571 LA PLAINE SAINT DENIS Cedex

## LIJST MET TERMEN (#1):

- 1 - Sternale verankeringen EN 361 : 2002 en reddingspunt EN 1497 : 2007.
- 2 - Rugbevestigingspunt EN 361 : 2002.
- 3 - Ventrale verankeringen EN 813 : 2008.
- 4 - Zijbevestigingspunt EN 358 : 2018 (x2).
- 5 - Schouderverstelband(x2).
- 6 - Riemverstelband(x2).
- 7 - Breedteverstelband benen (x2).
- 8 - Hoogteverstelband benen (x2).
- 9 - Beierse afstelbeugel.
- 10 - Verstelbare Snelgesp schouder (x2).
- 11 - Verstelbare Snelgespen riem (x2).
- 12 - Verstelbare Hoogtesnelgespen benen (x2).
- 13 - Snelle afstelbus beenriem (x2).
- 14 - Automatische sluitingslus beenriem (x2).
- 15 - Automatische sluitingslus riem, regelbaar aan één kant.
- 16 - Beierse automatische sluitingslus, regelbaar aan één kant.
- 17 - Rugband schouder (PAD).
- 18 - Rugband riem.
- 19 - Comfortpad benen (x2).
- 20 - Gereedschapskoord – Max. belasting: 10 kg (x3).
- 21 - Plasticring gereedschapshouder; Maximale belasting: 10 kg (x2).
- 22 - Elastische opbergslus voor band (x7).
- 23 - Verklikker valactivatie (x4).
- 24 - Identificatie-etiket.

## WAARSCHUWINGEN :

- Vóór elk gebruik van dit product moet u de informatie in deze handleiding lezen en begrijpen. Deze informatie zorgvuldig bewaren.
- Werken op hoogte is gevaarlijk, alleen iemand met een uitstekende gezondheid en een goede lichamelijke conditie mag dit werk uitvoeren en optreden in noodsituaties.
- Deze uitrusting vormt een veiligheidsmiddel dat van levensbelang is. Bij verkeerd gebruik loopt de gebruiker kans op een dodelijk ongeval bij vallen.
- Het wordt aanbevolen om deze uitrusting per individu aan te brengen, voor een betere controle.
- De uitrusting mag slechts door één bevoegd persoon gebruikt worden, die is opgeleid voor het gebruik ervan, of die onder controle staat van een dergelijk persoon die kundig is om de veiligheid van de gebruiker te waarborgen.
- De benodigde noodoplossingen voor een eventuele redding moeten vóór en tijdens elk gebruik voorzien worden.
- Deze uitrusting mag niet buiten de gestelde grenzen gebruikt worden en mag uitsluitend gebruikt worden voor situaties waarvoor deze bedoeld is.

## BESCHRIJVING (#2, #3, #4, #5, #6):

Het veiligheidsharnas ILE'O is een persoonlijk beschermmiddel (PBM) tegen het vallen van een hoogte. ILE'O is een volledig harnas dat speciaal is aangepast voor onderhoudswerken en interventies op masten:

- 1 dorsaal verankeringspunt voor valpreventie, aangegeven met de letter A (Overeenkomstig de norm EN 361 : 2002 #2).
  - 2 sternale verankeringspunten voor valpreventie die onderling verbonden moeten worden, aangegeven met alfanumerieke karakters A/2 (Overeenkomstig de norm EN 361 : 2002 #2).
- De twee sternale verankeringspunten die onderling verbonden moeten worden dienen eveneens voor het ondersteunen van

het lichaam tijdens reddingswerken (Conform de norm EN 1497: 2007 #5).

- 2 zijdelingse bevestigingspunten die werkplekpositionering mogelijk maken en/of verplaatsing beperken (Conform de norm EN 358: 2018 #3).

- 2 ventrale verankeringspunten die onderling verbonden moeten worden maken de ondersteuning mogelijk aan de werkpost en/of zijn bedoeld voor de voortschrijding op de kabel (Conform de norm EN 813: 2008 #4).

- 3 gereedschapskorden en 2 kunststoffen gereedschapsringen op de riem van het rugstuk.

- 4 Verklikkers valactivatie (#7)

Materialen: Hoofdbanden van polyester, andere materialen: polyamide, aluminium.

Het harnas ILE'O is verkrijgbaar in 5 maten voor een optimale aanpassing aan de lichaamsbouw van de gebruiker (S-M-L-XL-2XL) (#6).

## AANTREKKEN VAN HET HARNAS (#8):

**1 :** Haal de riemen indien nodig uit elkaar en trek het harnas aan als een werkkas zonder de riemen te verdraaien.

**2 :** Klik de mannelijke en vrouwelijke delen van de automatische gespen op de riem (Rep 6), de dijriem (Rep 7) en de Beierse riem (Rep 9).

**3 :** Stel vervolgens de riem aan uw taille af door aan de riemen voor het verstellen van de riem (Rep 6), de riem voor het verstellen van het dijbeen (Rep 7) en de riemen voor het verstellen van de hoogte van de dijbeenband aan uw lichaamsvorm (Rep 8) te trekken.

**4 :** Stel de riemverstelbanden af op uw lichaamsvorm (Rep 5) en de Beierse band op uw lichaamsvorm (Rep 9).

Bewaar de overtollige band na elke afstelling in de daarvoor bestemde elastische lussen (Rep: 22).

**Voordat u het materiaal voor het eerst gebruikt of nadat de instellingen van het harnas ILE'O zijn veranderd, moet u op een veilige plek elk bevestigings- en reddingsonderdeel testen op het te verwachten draagcomfort en of alles goed werkt.**

## GEbruik :

- Het is voor de veiligheid van de gebruiker van essentieel belang dat het verankerpunt correct geplaatst is op een zo kort mogelijke afstand om het valrisico en de valhoogte tot een minimum te beperken. Het verankeringspunt op het bouwwerk waarop het valbeveiligingssysteem wordt vastgemaakt, moet zich boven de gebruiker bevinden. Het moet voldoen aan de eisen van minimale weerstand zoals vereist door de norm EN795 :2012 (R ≥ 1200DaN).

- Vóór elk gebruik moet verplicht de vrije ruimte (tirant d'air) gecontroleerd worden die vereist is onder de gebruiker, zodat bij een val er geen botsing plaatsvindt met de grond, noch met een vast of beweegbaar obstakel dat zich op het traject bevindt.

- De gebruiker moet zich niet te ver verwijderen van de loodlijn van deze verankerung om de impact van een eventuele slingerval zoveel mogelijk te vermijden.

- Het gebruik van het harnas met een subsysteem voor valbeveiliging moet compatibel zijn met de gebruiksinstructies van elk onderdeel van het systeem en met de normen: EN353-1 / EN353-2 / EN 355 / EN360 / EN 362.

- Voor meelopende valbeveiligers met starre ankerlijn (EN353-1) of flexibele ankerlijn (EN353-2) wordt voorgeschreven om het

harnas te koppelen aan het borstverankeringspunt.

- Voor schokdempers (EN355) of valbeveiligingen met automatisch oprollen van de kabel (EN360) het harnas bij voorkeur vastmaken aan het rugverankeringspunt.

- De gereedschapskoorden mogen in geen enkel geval gebruikt worden als bevestigingspunt.

- Bij gebruik als werkpositionerings- en retentiesysteem (EN 358:2018) via een lijn, moet het ankerpunt van de lijn zich ter hoogte van de taille of ervoben bevinden. Deze lijn moet strak gespannen gehouden worden. De twee zijdelingse bevestigingspunten moeten systematisch samen gebruikt worden bij verbindingen met deze lijn. Er moet op gelet worden dat de verbindingen gebeuren door middel van een verbinding (haak) die conform is met de norm EN 362.

- De ventrale verankeringspunten (EN 813 : 2008) kan het harnas ILEO hangend gebruikt worden met een toegangssysteem op koord (EN 12841). In dat geval moet het verankeringspunt zich boven de gebruiker bevinden.

- Ondanks de versterking van de beenbanden kan een afknelingsverschijnsel optreden ter hoogte van de dijen, waardoor een orthostatisch syndroom (hangtrauma) kan optreden. Om dit verschijnsel te voorkomen dient de hangende houding regelmatig te worden onderbroken, of wanneer dit niet mogelijk is, moet de inspanning van het hangen regelmatig verdeeld worden van het ene op het andere been en moet overgegaan worden op spierontspannende bewegingen op het ontspannen been.

- De zijdelingse bevestigingspunten (EN 358:2018) en ventrale punten (EN 813 : 2008) zijn niet ontworpen voor het stoppen van een val en moeten niet als zodanig gebruikt worden; Het verdient aanbeveling om geen riem te gebruiken, wanneer er een voorzienbaar risico bestaat dat de gebruiker in een hangende positie terechtkomt of blootgesteld wordt aan een ongecontroleerde spanning door de riem. Het kan nodig zijn om de werkplekpositionerings- of werkplekbehoudsystemen aan te vullen met valbeveiligingsmiddelen, zoals collectieve beschermingsmiddelen (bijvoorbeeld een veiligheidsnet) of persoonlijke (Valstopssystemen conform de norm EN 363). Er wordt aan herinnerd dat bij een valbeveiligingssysteem alleen een valharnas EN361 gebruikt mag worden voor de grip van het lichaam.

- Het gebruik van het harnas ILEO is goedgekeurd voor een persoon met een gewicht van 140 kg of minder (dit is het gewicht van de gebruiker, zijn gereedschappen en zijn materiaal). Opgelet, de bijbehorende valstopssystemen moeten beantwoorden aan de eisen van de normen met betrekking tot het stoppen van een val met een massa van 140 kg.

- De bevestigingselementen van een veiligheidsharnas mogen niet worden gebruikt als voorziening voor de positionering van het lichaam in een valstopstelsel.

- Controleer tijdens het gebruik regelmatig de afstel- en bevestigingsonderdelen van het harnas; Deze onderdelen moeten beschermd worden tegen elke uit de omgeving afkomstige aantasting: van mechanische (schokken, scherpe randen...), chemische (zuuropspattingen, zuren, oplosmiddelen...) elektrische (kortsluiting, vlamboog...) of thermische aard (heet oppervlak, branders...).

- Toegepaste temperatuurgrenzen: Geen contra-indicaties voor het gebruik tussen de -30 en +50°C.

- Bij verkoop van dit product buiten het land waar het product oorspronkelijk voor bestemd was, moet de wederverkoper deze gebruiksaanwijzing opstellen in de taal van het land waar het gebruikt wordt.

## **TRANSPORT / VERPAKKING / OPSLAG :**

- Als de uitrusting niet gebruikt wordt, moet deze bewaard worden in een onbederfelijke, beschermende verpakking.

- Tijdens transport beschermen tegen mogelijke schokken of druk vanuit de directe omgeving.

- De uitrusting moet opgeslagen worden in een droge, eventuele ruimte, beschermd tegen uv-stralen, vorst en roestvorming.

## **CONTROLES :**

- Controleer, op het oog, vóór, tijdens en na gebruik of de uitrusting in goede staat verkeert en of er geen gebreken zijn: de staat van de banden, van de sluitnaden, van de stelgespen, en van de bijbehorende lijnen. - Controleer op afwezigheid van slijtage, insnijdingen, rafels, begin van een breuk, roestsporen of verkleuring en controleer of markeringen identificatie en/of houdbaarheidsdatum leesbaar zijn. Controleer of de gespen schoon zijn, in goede staat verkeren en goed werken.

- Bij twijfel over de betrouwbaarheid van de uitrusting, deze niet gebruiken indien geen schriftelijke toestemming is verkregen van een persoon die bevoegd is om te beslissen of de uitrusting (opnieuw) gebruikt kan worden.

- Bij samenvoeging met andere veiligheidsonderdelen controleren of deze compatibel zijn en controleren of alle geldende Europese richtlijnen en normen (EN-normen) toegepast worden.

- Met name controleren of de veiligheidsfunctie van het ene onderdeel niet belemmerd wordt door de veiligheidsfunctie van een ander onderdeel of deze dwarsboomt.

## **ONDERHOUD / REPARATIE :**

Om de eigenschappen van deze uitrusting te bewaren, gelden de volgende onderhoudsvoorschriften:

- Schoonmaken, zoals desinfecteren van de uitrusting mag alleen met koud water en neutrale zeep. Nooit schoonmaakmiddelen of chemische producten gebruiken.

- Het product laten drogen in een geventileerde omgeving. Verwijderd houden van vuur of directe warmtebronnen.

Wijzigingen of reparaties zijn verboden, en het gebruik van deze uitrusting mag niet anders zijn dan voorgeschreven, noch buiten de aangegeven grenzen plaatsvinden. De uitrusting die met een val te maken heeft gehad, moet weggegooid worden, om hergebruik te vermijden.

## **PERIODIEK ONDERZOEK :**

- Levensduur: De uitrusting is ontworpen voor vele jaren gebruik onder normale omstandigheden. De levensduur hangt af van hoe vaak het gebruikt wordt en van de omstandigheden.

- Sommige omgevingen met bijtende, zoute, zandachtige of chemische stoffen kunnen de levensduur doen beperken tot enkele malen gebruik. In die gevallen moet vóór het gebruik bijzondere aandacht geschonken worden aan bescherming en controles. Gecontroleerd moet worden of de aanduidingen te allen tijde leesbaar zijn.

- Periodieke controle door een bevoegde inspecteur is noodzakelijk om de veiligheid van de gebruiker te garanderen die in verband staat met het behoud van de werking en de weerstand van de uitrusting. Een jaarlijkse verplichte keuring is nodig om de staat van de uitrusting goed te keuren. De uitrusting mag pas weer gebruikt worden na voorafgaande schriftelijke goedkeuring. Met het oog op het bovenstaande, geldt voor de voorschreven levensduur door degene die verantwoordelijk is voor het in de handel brengen een indicatie van 10 jaar.

- Vanaf de ingebruikname en bij elk onderzoek moeten de identificatiekaart en het onderhoudsschema geüpdatet blijven.

## UITLEG AANDUIDINGEN (#9):

### Identificatie-etiket

- 1 Referentie van de PBM.
- 2 Serienummer.
- 3 Fabricatiedatum.
- 4 Vervaldatum.
- 5 Pictogram maat, maximale nominale belasting van het veiligheidsharnas met geïntegreerde riem en maten van de riem in centimeter (#6).
- 6 Pictogram dat opdraagt om de gebruiksaanwijzing te lezen.
- 7 Logo van de fabrikant.
- 8 Adres van de verantwoordelijke voor het in de handel brengen.
- 9 CE-markering.

- 10 Identificatie van het orgaan dat optreedt tijdens de controlefase van de productie.
- 11 Referentienorm en verschijningsdatum.

### Etiket dat de manier omschrijft van vastzetten en afstelling van de onderdelen van de beenriem :

- 12 Afsluiten van de automatische beengespens
- 13 Korter maken (-) van de beenbanden
- 14 Langer maken (+) van de beenbanden
- 15 Langer maken (+) van de banden: schouderbanden – riem – hoogte van de beenbanden
- 16 Korter maken (-) van de banden: schouderbanden – riem – hoogte van de beenbanden

**Deze producten zijn in overeenstemming met Verordening (EU) 2016/425. Ze voldoen aan de eisen van de geharmoniseerde normen EN361:2002, EN358:2018, EN813:2008 en EN1497:2007. De conformiteitsverklaring vindt u terug op: [www.neofeu.com](http://www.neofeu.com).**

### Erkent organisme voor UE-typeonderzoek :

APAVE SUD EUROPE SAS (N°0082) – CS 60193 – F13322 MARSEILLE CEDEX 16

### Erkend organisme dat tussenkomt in de controlefase van de productie :

AFNOR CERTIFICATION (N°0333) - 11, rue Francis de Pressensé - FR 93571 LA PLAINE SAINT DENIS Cedex

## DK

### NOMENKLATUR (#1):

- 1 - Brystbensstøtte EN 361: 2002 og retningspunkt EN 1497 : 2007.
- 2 - Rygfikseringsblok EN 361: 2002.
- 3 - Ventral støtte EN 813 : 2008.
- 4 - Lateral fikseringsblok EN 358: 2018 (x2).
- 5 - Remjustering til bæresele (x2).
- 6 - Remjustering til bælte (x2).
- 7 - Remjustering til sikkerhedsselens bredde (x2).
- 8 - Remjustering til sikkerhedsselens højde (x2).
- 9 - Bayersk justeringsrem.
- 10 - Kvik reguleringsbøjle til bæresele (x2).
- 11 - Kvik reguleringsbøjle til bæresele (x2).
- 12 - Kvik reguleringsbøjle til sikkerhedsselens højde (x2).
- 13 - Hurtigjusteringsspænde til benstroppe (x2).
- 14 - Automatisk spænde til benstroppe (x2).
- 15 - Automatisk spænde til bæltelukning, der kun er justerbar på den ene side.
- 16 - Automatisk spænde til bayersk lukning, der kun er justerbar på den ene side.
- 17 - Skulder-rygforstærkning (PAD).
- 18 - Bælte-rygforstærkning.
- 19 - Komfort polstring til sikkerhedssele (x2).
- 20 - Rem til værktøjer - max belastning: 10 kg (x3).
- 21 - Værktøjsholderring i plast; Maks. belastning: 10 kg (x2).
- 18 - Elastisk loop til oprulning af overskydende rem (x7).
- 23 - Faldaktiveringsindikatorlys (x4).
- 24 - Mærkningsmærkat.

### ADVARSLER :

- Læs og forstå oplysningerne i denne indlægseddell grundigt før produktet tages i brug og respekter dem.
- Interventioner i højden er risikabelt, og kun en person med et

perfekt helbred og i god fysisk tilstand kan gribe ind og håndtere nødsituationer.

- Dette udstyr er et vitalt organ for sikkerheden, og uhensigtsmæssig brug kan forårsage en dødelig fare for brugeren i tilfælde af fald.
- Det anbefales at tildele dette udstyr individuelt til en bruger for at sikre en bedre overvågning.
- Det kan kun bruges af en kompetent person, der er uddannet i brugen eller under kontrol af en sådan person, kan sikre sikkerheden ved intervention.
- Sikkerhedsløsninger, der er nødvendige for en mulig redning, bør gennemgås før og under interventionen.
- Dette udstyr bør ikke anvendes ud over sine grænser, eller i nogen anden situation end den, som det er beregnet til.

### BESKRIVELSE (#2, #3, #4, #5, #6):

ILE'O harness er et personligt beskyttelsesudstyr (PPE) imod fald fra højder. ILE'O er et komplet seletøj, der er særligt velegnet til vedligeholdelsesarbejde og arbejde på pyloner, og som består af:

- 1 faldsikringsstøttepunkt på ryggen markeret med bogstavet A (I overensstemmelse med EN 361: 2002 #2).
- 2 faldsikringsstøttepunkter over brystbenet, der skal forbindes, markeret med de alfaderiske tegn A/2 (I overensstemmelse med EN 361: 2002 #2).

De to brystbenspunkter, der skal forbindes, anvendes også til at holde kroppen under retningsoperationer (Overholder EN 1497: 2007 #5).

- 2 laterale forankringer til at fastholde personen på arbejdsstationen og/eller til at begrænse laterale bevægelser (Overholder EN 358: 2018 #3).

- 2 ventrale støttepunkter, der skal forbindes, så de kan forblive på arbejdsstedet og/eller til at bevæge sig langs et reb (Overholder EN813: 2008 #4).

- 3 værktøjsholderkabler og 2 plastholdere på bælte ryglæn.

- 4 Faldaktiveringsindikatorlys (#7)

Materialer: Vigtigste remme af polyester, andre komponenter: polyamid, aluminium.

ILE'O selen fås i 5 størrelser, der passer bedst til individets morfologi (S-M-L-XL-2XL) (#6).

## PÅTAGNING AF SELETØJ (#8):

**1** : Løs stropperne hvis det er nødvendigt og put så seletøjet på som en arbejds-jakke uden at dreje stropperne.

**2** : Put han- og hundelene på de automatiske spænder på bæltestroppen (Rep 6), lårstroppen (Rep 7) og på den bayerske strop (Rep 9).

**3** : Juster så bæltet til din talje ved at trække i bæltets justeringsstropper (Rep 6), lårstroppens justering til din kropsform (Rep 7) og lårstroppens højdejustering for at tilpasse til din brug og teknik (Rep 8).

**4** : Juster stroppernes justeringsstropper til din kropsform (Rep 5) og den bayerske strop til din kropsform (Rep 9).

Efter hver justering kan du opbevare den ekstra strop-længde i de elastiske løkker der er lavet til det formål (Rep : 22).

**Før første brug eller efter enhver ændring af ILE'O seletøjets indstillinger er det bydende nødvendigt at fortsætte på et sikkert sted, udføre suspensions- og fastholdelsestest på hvert forankrings- og redningselement for at validere komfort og den forventede effektivitet.**

## ANVENDELSE :

- Det er afgørende for sikkerheden, at forankringspunktet altid er korrekt placeret i så kort en afstand som muligt for at minimere risikoen for fald og faldhøjden. Forankringspunktet på strukturen, hvor faldsikringsystemet skal fastgøres skal være over brugeren. Det skal også opfylde minimumskravene, der kræves af EN795:2012 (R ≥ 1200DaN).

- Før hver brug er det bydende nødvendigt at kontrollere den ledige plads (frihøjde), der kræves under brugeren, således at der i tilfælde af fald ingen risiko er for kollision mod jorden eller en fast eller bevægelig hindring eksisterer i faldets bane.

- Undgå at vige for meget fra den lodret linje fra forankringen for at begrænse omfanget af en eventuel pendulbevægelse.

- Brugen af selen med et faldsikringsdelsystem skal være forenelige med betjeningsvejledningen hver systemkomponent og med standarderne: EN353-1 / EN353-2 / EN 355 / EN360 / EN 362.

- For mobile faldsikringer med et uelastisk (EN353-1) eller fleksibelt (EN353-2) anker, anbefales det at tilslutte selen på forankring på brystet.

- For energiabsorberingsindretningerne (EN355) eller den automatiske tilbagetrækning (EN360) tilslutte selen i stedet i forankringen på ryggen.

- Remmene til værktøjer må på ingen måde bruges som fastgørelsespunkt.

- Ved anvendelse i arbejdsstøtter og fastholdelsesposition (EN 358: 2018) via en snor skal forankringspunktet på snoet være på eller over taljeniveau. Denne snor skal holdes tæt. De to laterale fiksingsblokke skal altid anvendes sammen i forbindelse med denne rem. Bemærk, at tilslutninger er foretaget via stik, der er kompatible med EN 362.

- Ventrale støttepunkter (EN 813: 2008) tillader brugen af en suspenderet sele ILE'O med et adgangssystem på stroppen (EN 12841). I dette tilfælde skal forankringspunktet være placeret over brugeren.

- Trods forstærkninger af benstropper kan en lammende og knibende følelse forekomme på overlåret, hvilket generere en risiko for et ortostatisk stød. For at beskytte sig mod dette

fænomen bør suspensionen regelmæssigt stoppes, eller hvis dette ikke er muligt, distribuere suspensionens belastning skiftevis på begge ben og udføre muskel aflappende bevægelser med befriet ben.

- De laterale fiksingsblokke (EN 358:2018) og ventrale punkter (EN 813:2008) er ikke beregnet til og bør ikke anvendes som faldsikring; Et bælte bør ikke anvendes, hvis der er en forudsigelig risiko for, at brugeren bliver suspenderet eller udsat for ukontrolleret spænding ved bæltet. Det kan være nødvendigt at komplementere fastholdelsessystemet med beskyttelsesanordninger mod fald fra højden, kollektivt (f.eks SafetyNet) eller individuelt (stopssystemer, der er kompatible med EN 363). Det skal erindres i et faldsikringsystem, kan kun et faldsikringsseletøj EN361 bruges til at gribe kroppen.

- ILE'O selen er godkendt til brug af en person, der vejer maksimum 140kg. (Vægten inkluderer brugeren, hans redskaber og hans udstyr). Vær opmærksom på, at de tilhørende standsningssystemer skal opfylde de normative krav for at stoppe et fald med en masse på mindst 140 kg.

- Fastgørelseselementerne i en redningsbøjle må ikke anvendes som et fastholdelsesanordning i et faldstopssystem.

- Under brug kontrolleres regelmæssigt for justering og selens fastgørelseselementer; Disse komponenter skal beskyttes mod alle angreb fra miljøet: mekaniske belastninger (chok, skarpe kanter...), kemiske (syrestænk, baser, opløsningsmidler...) elektriske (kortslutning, lysbue ...) eller termiske (varme overflader, åben ild...).

- Tilladte temperaturregninger: Ingen kontra-indikationer for brug mellem -30 og +50 °C.

- Ved videresalg af dette produkt ud af det første bestemmelsesland, skal forhandlerne udlevere denne vejledning på sproget i det land, hvor brugen af dette produkt skal ske.

## TRANSPORT / EMBALLAGE / OPBEVARING :

- Udstyret skal beskyttes, når det ikke er i brug, i en uforudrænelig beskyttende emballage.

- Under transportskud det beskyttes mod stød eller pres, der kan komme fra nærmiljøet.

- Opbevar det på et tørt, ventileret sted, der er beskyttet mod ultraviolet stråling, frysning og korrosion.

## KONTROL :

- Kontrollér, ved visuel inspektion, før, under og efter brug udstyrets tilstand og check for mangler: remmens tilstand, sømme, justerbare spænder, forankringsblokke, de forbundne liner.

- Hold øje med slid, snit, flosser, begyndende brud, spor af oxidation eller misfarvning og sørg for at sikre læsbarheden af mærkningen, (identifikation og/eller udløbsdato). Kontrollér bøjlerens tilstand og deres funktion.

- I tilfælde af tvivl om udstyrets pålidelighed må det ikke bruges, før en skriftlig tilladelse indhentes fra en kompetent person, der kan godkende dets genbrug.

- Ved montering sammen med andre sikkerhedskomponenter, kontrolleres kompatibilitet og overholdelsen af samtlige anbefalinger og europæiske standarder sikres. (EN).

- Sørg især for at sikre, at komponenterne i en af sikkerhedsfunktionerne ikke påvirkes af sikkerhedsfunktionen i en anden komponent eller forstyrrer denne.

## VEDLIGEHOLDELSE / REPARATION :

For at bevare dette udstyrs egenskaber bør anbefalingerne for vedligeholdelse respekteres:

- Rengørelse med desinfektion af udstyret må kun udføres med koldt vand og mild sæbe, brug ikke rengøringsmidler eller kemikalier.

- Tørring skal foregå i en ventileret atmosfære, langt fra ild eller direkte varme.

Enhver ændring eller reparation er forbudt og brugen af dette udstyr må ikke blive fordrøjet eller presses ud over sine grænser. Udstyr, der er blevet tabt, skal altid ødelægges for at forhindre genbrug.

### PERIODISK UNDERSØGELSE :

- Levetid: Udstyret er designet til flere års brug under normale forhold. Levetiden afhænger af hyppigheden af brug og omstændigheder.

- Nogle særligt aggressive, marine, kiselholdige eller kemiske miljøer kan reducere udstyrets levetid for nogle anvendelser. I disse tilfælde skal der lægges særlig vægt på beskyttelse og

kontrol før brug. Sørg for at tjekke læsbarheden af de mærkninger, som altid skal være til stede.

- Den regelmæssige gennemgang foretaget af en kompetent inspektør er nødvendig for at sikre sikkerheden for brugeren, der er ansvarlig for opretholdelse af udstyrets effektivitet og modstandsevne. Et obligatorisk årligt eftersyn vil validere udstyrets tilstand, og dets servicevedligeholdelse kan kun ske ved forudgående skriftlig aftale. - I lyset af det ovenstående bliver den vejledende levetid for produktets levetid, anbefalet af den ansvarlige for markedsføringen, er 10 år.

- Opdatér identifikationskortet og vedligeholdelseskemaet ved idriftsættelse og for hver undersøgelse.

### FORTOLKNING AF MÆRKNINGSMETODE (#9):

#### Mærkningsmærkat

- 1 Henvisning til PPE.

- 2 Serienummer.

- 3 Fremstillingsdato.

- 4 Udløbsdato.

- 5 Størrelsespiktogram, maksimal nominel belastning af faldsikringsudstyr med integreret bælte og størrelser i centimeter af bæltet (#6).

- 6 Piktogram påbudt læsning af instruktioner før brug.

- 7 Fabrikantens logo.

- 8 Markedsføringsansvarligs adresse.

- 9 CE-mærkning.

- 10 Identifikation af det bemyndigede organ, der deltager i produktionskontrollfasen.

- 11 Referentienorm en verschijsningsdatum.

#### Etikette definition af metode looping og angivelse af indstillinger af benstøttebælte :

- 12 Låsning af de automatiske bøjler til benstøtten

- 13 Afkortning )-( benstropper

- 14 Forlængelse (+) benstropper

- 15 Forlængelse (+) remmene: bæresele – ælte – benstøttens højde

- 16 Afkortning )-( remmene: bæresele – ælte – benstøttens højde

**Disse produkter overholder forordning 2016/425. De opfylder kravene i de harmoniserede standarder EN361:2002, EN358:2018, EN813:2008 og EN1497:2007. Deklarationerne om overensstemmelse er tilgængelige på: [www.neofeu.com](http://www.neofeu.com).**

#### Ansvarligt organ for UE-typekontrollen :

APAVE SUD EUROPE SAS (N°0082) – CS 60193 – F13322 MARSEILLE CEDEX 16

#### Ansvarligt organ for produktionskontrollen :

AFNOR CERTIFICATION (N°0333) - 11, rue Francis de Pressensé - FR 93571 LA PLAINE SAINT DENIS Cedex

## NO

### DELELISTE (#1):

1 - Sternal støtte EN 361: 2002 og redningspunkt EN 1497: 2007.

2 - Forankringstapp på ryggen EN 361: 2002.

3 - Ventral støtte EN 813 : 2008.

4 - Forankringstapp på siden EN 358:2018 (x2).

5 - Justeringsløkke for sele (x2).

6 - Justeringsløkke for belte (x2).

7 - Justeringsløkke for bredde på lårremmen (x2).

8 - Justeringsløkke for højde på lårremmen (x2).

9 - Bayersk justeringsstropp.

10 - Hurtigspenner sele (x2).

11 - Hurtigspennere belte (x2).

12 - Hurtigspennere for højde på lårremmen (x2).

13 - Rask justeringsspenne for benstropper (x2).

14 - Automatisk spenne for benstropper (x2).

15 - Automatisk spenne for lukning av belte, kun justerbar på én side.

16 - Automatisk spenne for bayersk lukning, kun justerbar på én side.

17 - Ryggforsterkning (PAD).

18 - Belteforsterkning.

19 - Vattert pute lårrem (x2).

20 - Verktøysnor – Maks. last: 10 kg (x3).

21 - Plastbasert holdering for verktøy; maks. belastning: 10 kg (x2).

22 - Elastisk henge for å feste resten av løkken (x7).

23 - Indikatorlyst for fallaktivtivering (x4).

24 - Merkelapp.

### ADVARSLER :

- Før produktet tas i bruk, må du lese og forstå informasjonen i denne bruksanvisningen, og ta godt vare på den.

- Arbeid i høyden er risikofyllt, kun friske personer i god form kan takle nødsituasjoner.

- Dette produktet er et livsviktig sikkerhetsutstyr, feil bruk kan føre til dødsfare for brukeren ved et fall.

- Det anbefales å tildele dette individuelle utstyret til én bestemt bruker for å ha bedre oversikt over hva som skjer med det.

- Utstyret kan kun brukes av en person som har fått opplæring i hvordan det brukes eller som holdes under tilsyn av en person som kan sørge for brukerens sikkerhet.

- Nødløsninger som kan være nødvendige ved en redningsaksjon, må være planlagt før og under arbeidet.

- Dette utstyret må ikke brukes over sine begrensninger eller til enhver annen bruk enn utstyrets formål.

## BESKRIVELSE (#2, #3, #4, #5, #6):

ILEO seletøy er et personlig beskyttelsesutstyr (PPE) mot fall fra en høyde. ILEO er en komplett sele spesielt egnet for vedlikeholdsarbeid og arbeid på master, den består av:

- Ett dorsalt anti-fall støttepunkt identifisert av bokstaven A (I overensstemmelse med EN 361 : 2002 #2).

- To sternale anti-fall støttepunkter som skal kobles sammen, identifisert av de alfanumeriske tegnene A/2 (I overensstemmelse med EN 361 : 2002 #2).

De to sternale punktene som skal kobles sammen, benyttes også for å holde kroppen fast under redningsoperasjoner (i samsvar med standarden EN 1497:2007 #5).

- 2 forankringspunkter i siden som brukes til å holde kroppen i arbeidsposisjon og/eller begrense bevegelsen (i samsvar med standarden EN 358:2018 #3).

- To ventrale støttepunkter skal sammenkobles mellom dem, slik at de kan forbli på arbeidsstasjonen, og/eller med intensjon om progresjon på et tau (i samsvar med standarden EN 813:2008 #4).

- 3 verktøyholdere og 2 plast verktøyholdere på baksiden av beltestøtten.

- 4 Indikatorlys for fallaktivering (#7)

Materialer: Hovedløkker i polyester, andre materialer: polyamid, aluminium.

ILEO selen er tilgjengelig i 5 størrelser for å passe individets morfologi best mulig (S-M-L-XL-2XL) (#6).

## TA PÅ SELEN (#8):

**1 :** Skill stroppene fra hverandre og ta deretter på selen som en arbeidsfrakk uten å vri strop-pene.

**2 :** Klikk delene til de automatiske spennene fast i beltestroppen (Rep 6), lærstroppen (Rep 7) og den Bavariske stroppen (Rep 9).

**3 :** Juster deretter beltet til midjen ved å trekke i justeringsstroppene (Rep 6), lærstroppen justeres til din kroppsform (Rep 7) og lærstroppenes høydejustering tilpasses din bruk og teknikk (Rep 8).

**4 :** Tilpass justeringsstroppene til din kroppsform (Rep 5) og den Bavariske stroppen til din kroppsform (Rep 9).

Etter hver justering, oppbevar overskytende stropper i de elastiske løkkene som er ment til dette formålet (Rep: 22).

**Før utstyret brukes for første gang eller etter alle endringer i innstillingene til selen ILE'O, er det ytterst viktig at utstyret testes på et sikkert sted, både henging og holding på hvert forankrings- og redningspunkt, for å forsikre seg om at selen er behagelig og effektiv som forventet.**

## BRUK :

- Det er ytterst viktig for sikkerheten at forankringspunktet alltid er korrekt plassert, på så kort avstand som mulig, for å senke risikoen for fall og stor fallhøyde. Forankringspunktet på strukturen som fallsikringssystemet festes til, må befinne seg over brukeren. Punktet må dessuten oppfylle kravene til minimal motstand etter standard EN795:2012 (R ≥ 1200DaN).

- Før hver bruk må du kontrollere den fri fallhøyden som kreves under brukeren slik at det ikke forekommer kollisjon med bakken eller med en fast eller bevegelig hindring i fallretningen.

- Unngå å pendle for langt ut fra forankringspunktet for å begrense et eventuelt fall.

- Hvis selen brukes med et fallsikringssystem under den, må systemet være kompatibelt med bruksinstruksjonene for hver bestanddel i systemet, og ha standarden: EN353-1 / EN353-2 / EN 355 / EN360 / EN 362.

- For bærbare fallsikringssystemer med en stiv sikringsstøtte (EN353-1) eller fleksibel støtte (EN353-2) anbefales det å koble selen til brystpunktet.

- For dempingsystemer (EN355) eller tilbaketrekkelige fallsikringer (EN360) bør selen heller festes til forankringspunktet på ryggen.

- Verktøynorene skal under ingen omstendigheter brukes som forankringspunkt.

- Ved bruk støtt og hold posisjonen (EN 358: 2018) via en snor, forankringspunktet til snoren må være på eller over midjenivå. Denne snoren må holdes stram. De to forankringstappene på siden må alltid brukes sammen når de kobles til denne linen. Merk at koblingene skjer ved hjelp av et koblingspunkt som er i samsvar med standarden EN 362.

- Ventrale støttepunkter (EN 813: 2008) gjør det mulig å henge i selen ILE'O, sammen med et tausystem (EN 12841). I dette tilfellet må forankringspunktet befinne seg over brukeren.

- Til tross for forsterkningene i lårremmene, kan låret bli numtet og klypes øverst, noe som kan føre til ortostatisk sjokk. For å forebygge en slik tilstand bør brukeren regelmessig ta pauser fra den hengende stillingen eller, når pauser ikke er mulig, henge vekselvis på ett ben av gangen og slappe av musklene i det frie benet.

- Forankringstapper på siden (EN 358:2018) og ventrale punkter (EN 813:2008) er ikke laget for å stanse fall og må ikke brukes til dette. Et belte skal ikke brukes dersom det er en forutsett risiko for at brukeren vil bli suspendert eller utsatt for ukontrollert spenning av beltet. Det kan være nødvendig å utfylle systemene for å fastholde personer med fallsikringssystemer tiltenkt kollektiv bruk (for eksempel et fallnett) eller individuell bruk (fallsikringssystemer i samsvar med EN 363). Det minnes om at i et fallsikringssystem kan det kun brukes en fallsikringssele av typen EN361 som kroppssele.

- ILE'O selen er godkjent for bruk av en person som veier 140 kg eller mindre (Vekten inkluderer brukeren, verktøyene og utstyret hans). Vær oppmerksom på at de tilhørende avstengningssystemene må oppfylle de normative kravene for å stoppe et fall med en masse på minst 140 kg.

- Festelementene til redningssele må ikke brukes som en fastholdelsesanordning i et fallsikringssystem.

- Når utstyret brukes, må du regelmessig sjekke selens justerings- og festedeler. Disse delene må beskyttes mot ytre påvirkninger: mekanisk slitasje (støt, skarpe kanter ...), kjemikalier (sprut av syre, base, løsemidler ...), elektrisitet (kortslutninger, elektriske buer ...) eller varme (varme overflater, blåselamper ...).

- Tillatte temperaturer: Intet taler imot å bruke utstyret mellom -30 og +50 °C.

- Hvis produktet videreselges utenfor det første mottakerlandet, må selgeren levere denne bruksanvisningen skrevet på språket i brukslandet.

## TRANSPORT / EMBALLASJE / LAGRING :

- Når utstyret ikke er i bruk, må det beskyttes i en emballasje som skjermer mot råtning.

- Under transport må utstyret beskyttes mot støt eller trykk utenfra.

- Utstyret må lagres på et tørt, luftig sted på avstand fra ultrafiolette stråler, frost og etsing.

## SJEKKLISTE :

- Kontroller visuelt før, under og etter bruk, at utstyret er i god stand og feilfritt: remmer, sømmer, justeringsløkker, forankringstapper, tilhørende liner. - Se etter slitasje, snitt, oppretvling, starten på revning, spor etter oksidering eller avfarging, og sørg for at merkelappene kan leses (identifisering og/eller gyldighetsdato). Kontroller at ringene er rene og fungerer godt.

- Ved tvil om utstyret er i god stand, bør det ikke brukes før en kompetent person gir skriftlig tillatelse til å kunne bruke det.

- Når utstyret brukes sammen med annet sikkerhetsutstyr, må du kontrollere at alle bestanddelene er kompatible, og passe på at alle anbefalingene og gjeldende europeiske standarder (EN) overholdes.

-Sørg spesielt for at sikkerhetsfunksjonen til en av bestanddelene ikke får konsekvenser for sikkerhetsfunksjonen til en annen bestanddel, og at de ikke kommer i veien for hverandre.

### **VEDLIKEHOLD / REPARASJON :**

For at utstyret skal beholde sine egenskaper, er det viktig å følge anbefalingene om vedlikehold:

- Bruk kun kaldt vann og en nøytral såpe, både rengjøring og desinfisering av utstyret. Bruk aldri rengjøringsmidler eller kjemiske produkter.

- Utstyret må tørkes på et godt luftet sted på god avstand fra flammer og direkte varmekilder.

Det er forbudt å endre eller reparere utstyret, og det må kun brukes til sitt formål og ikke over sine begrensninger. Utstyr som har vært utsatt for fall, må i alle tilfeller destrueres for å unngå gjenbruk.

### **PERIODISK UNDERSØKELSE :**

- Levetid: Utstyret er laget for å kunne brukes i mange år under

### **FORKLARING PÅ MERKELAPPEN (#9):**

#### **Merkelapp**

- 1 Referanse på PPE.

- 2 Serienummer.

- 3 Produksjonsdato.

- 4 Utløpsdato.

- 5 Størrelsespiktogram, maksimal nominell belastning av sikkerhetsselene med integrert belte og størrelser i centimeter av beltet (#6).

- 6 Figur som pålegger å lese bruksanvisningen før bruk.

- 7 Produsentens logo.

- 8 Forhandlerens adresse.

- 9 CE-merking.

normale vilkår. Levetiden avhenger av brukshyppighet og omstendigheter.

- Enkelte spesielt harde omgivelser, sjøvann, silisium, kjemikalier, kan redusere levetiden til utstyret for enkelte bruksområder. Under slike forhold må utstyret beskyttes og kontrolleres ekstra nøye før bruk. Det minnes om at merkelappene alltid må være leselige.

- Periodisk kontroll av utstyrets effektivitet og motstand skal utføres av en kompetent kontrollør for å sikre brukerens sikkerhet. En årlig obligatorisk kontroll må godkjenne at utstyret er i orden, og utstyret kan kun fortsatt brukes hvis det foreligger en skriftlig bekreftelse om tilstanden på forhånd. På bakgrunn av ovenstående er produktenes levetid anslått av forhandleren til 10 år.

- Identifikasjonsarket og servicetabellen må oppdateres så snart produktet tas i bruk, og ved hver undersøkelse.

- 10 Navn på tilsynsorganet som bidrar til produksjonskontrollen.

- 11 Referansestandard og utgivelsesår.

#### **Etikett som viser metoden for å stramme og justere delene på beltet med lærremmene :**

- 12 Låse de automatiske løkkene på lærremmene

- 13 Forkorte )-( lærremmene

- 14 Forlenge (+) lærremmene

- 15 Forlenge (+) remmene: selene – beltet – høyden på lærremmene

- 16 Forkorte )-( remmene: selene – beltet – høyden på lærremmene

**Disse produktene er i samsvar med direktiv 2016/425. De oppfyller kravene i de harmoniserte standardene EN361:2002, EN358:2018, EN813:2008 og EN1497:2007. Samsvarserklæringene er tilgjengelige på: [www.neofeu.com](http://www.neofeu.com).**

#### **Organisme notifié pour l'examen UE de type :**

APAVE SUD EUROPE SAS (N°0082) – CS 60193 – F13322 MARSEILLE CEDEX 16

#### **Organisme notifié intervenant dans la phase de contrôle de la production :**

AFNOR CERTIFICATION (N°0333) - 11, rue Francis de Pressensé - FR 93571 LA PLAINE SAINT DENIS Cedex

## **FI**

### **NIMISTÖ (#1):**

1 - Rintakehän tuki EN 361 : 2002 ja elastuspiste EN 1497 : 2007.

2 - Selän kiinnitysrengas EN 361 : 2002.

3 - Vatsan tuki EN 813 : 2008.

4 - Sivukiinnitysrengas EN 358 : 2018 (x2).

5 - Olan säätöhihna (x2).

6 - Vyötärön säätöhihna (x2).

7 - Reisihihnan leveyden säätöhihna (x2).

8 - Reisihihnan korkeuden säätöhihna (x2).

9 - Bavaria-säätöhihna.

10 - Olan pikasäätösolkki (x2).

11 - Vyötärön pikasäätösolkjet (x2).

12 - Reisihihnan korkeuden pikasäätösolkjet (x2).

13 - Jalkahihnojen pikasäätölukko (x2).

14 - Jalkahihnojen automaattinen säätölukko (x2).

15 - Automaattinen vyön kiinnityslukko, säädettävissä vain toiselta puolelta.

16 - Automaattinen Bavaria-kiinnityslukko, säädettävissä vain toiselta puolelta.

17 - Olkapäätuki (PAD).

18 - Vyötörötuki.

19 - Reisisepelmuste mukavuutta varten (x2).

20 - Varustelenkki – suurin kuorma: 10 kg (x3).

21 - Muovinen pidikerengas; maksimikuormitus: 10 kg (x2).

22 - Joustolenkki ylimääräisen hihnan kiinnittämistä varten (x7).

23 - Putoamisen aktivoitumisvalo (x4).

24 - Tunnistusmerkki.



## VAROITUKSET:

- Ennen tämän tuotteen käyttöä lue ja ymmärrä näiden käyttöohjeiden tiedot ja säilytä ne huolellisesti.
- Korkealla tehnyt työt ovat riskialtuita; vain täysin terveet ja hyvässä fyysisessä kunnossa olevat henkilöt saavat tehdä töitä ja vastata hätätilanteisiin.
- Nämä laitteet muodostavat elintärkeän turvallisuuslaitteen, jonka virheellinen käyttö voi aiheuttaa kuolettavan vaaran käyttäjälle putoamistapauksessa.
- Suosittelemme pitämään tämän laitteen käyttäjäkohtaisena, jotta varmistetaan sen paras valvonta.
- Vain pätevä, sen käyttöön koulutettu henkilö tai tällaisena pätevän, turvallisuudesta vastaavan henkilön valvonnassa oleva saa käyttää tätä laitetta.
- Pelastusratkaisut, joita tarvitaan mahdolliseen pelastukseen, on suunniteltava ennen työtä ja sen koko ajaksi.
- Tätä laitetta ei saa käyttää sen rajojen ulkopuolella, eikä missään muussa tilanteessa kuin mihin se on tarkoitettu.

## KUVAUS (#2, #3, #4, #5, #6):

- ILEO-valjaat on henkilökohtainen suojaruste (PPE) korkealta putoamista vastaan. ILEO ovat täydelliset valjaat, jotka sopivat käytettäväksi erityisesti huolto töissä ja pylväissä ja se käsittää:
- 1 selkätuokipiste, merkitty kirjaimella A (täyttää EN 361 : 2002 #2).
  - 2 yhteenliitettävää rintatuki pistettä, merkitty aakosnumeereilla merkeillä A/2 (täyttää EN 361 : 2002 #2).
- Kaksi yhteenliitettävää tukea voidaan käyttää myös kehon paikallaan pitämiseksi pelastusoperaatioiden aikana (noudattaa standardia EN 1497: 2007 #5).
- 2 sivukiinnityspistettä joiden avulla voidaan tehdä työasemointi ja/tai rajoittaa liikkettä (noudattaa standardia EN 358: 2018 #3).
  - 2 yhteenliitettävää vatsatuki pistettä, mahdollista niiden pysymisen työpisteessä ja/tai tarkoitettu köyden jatkeeksi (noudattaa standardia EN813: 2008 #4).
  - 3 työkalun kiinnitysnyöriä ja 2 muovista työkalun kiinnityspaikkaa vyön selkösäössä.
  - 4 putoamisen aktivoitumisvaloa (#7)
- Materiaalit: Pähkinä polyesteriä, muut osat: polyamidi, alumiini. ILEO-valjaat ovat saatavana viidessä eri koossa kunkin käyttäjän vartaloon parhaiten sopivan mallin löytämiseksi (S-M-L-XL-2XL) (#6).

## VALJAJEN PUKEMINEN (#8):

- 1 : Selvitä mahdolliset solmut, jos on tarve ja pue valjaat yllesi työtakin tavoin, vääntämättä hihnoja.
- 2 : Napsauta automaattisen soljen uros - ja naarasliittimet kiinni vyöhiihaan, reisihihaan ja bajeerilaiseen hihnaan.
- 3 : Seuraavaksi säädä vyö vyötäröllesi sopivaksi vetämällä vyön säätöhihnoja, reisihihnan säädetään vartalotyypillesi sopivaksi ja reisihihnan korkeus muokataan käyttötarkoituksen ja tekniikan mukaan.
- 4 : Säädä säätöhihnan sekä bajeerilaiset hihnat vartalotyypillesi sopivaksi. Jokaisen säädön jälkeen, siirrä ylimääräiset hihnat tarkoitusta varten luotuihin kumilenkkeihin.

**Ennen ILEO -valjaiden ensimmäistä käyttökertaa tai muokkauksen jälkeen on ehdottoman tärkeää tehdä turvallisuudessa paikassa kunkin kiinnitys- ja pelastusosan riippumis- ja kiinnitystesti, jotta varmistetaan odotettu mukavuus ja tehokkuus.**

## KÄYTTÖ:

- Turvallisuuden kannalta on oleellista, että ankkurointipiste on aina oikein sijoitettu, mahdollisimman lyhyen välimatkan päähän, jotta putoamisriski ja putoamiskorkeus minimoidaan. Ankkurointipisteen on oltava rakenteessa, johon putoamissuoja

kiinnitetään, käyttäjän yläpuolella. Sen on myös vastattava vähimmäiskestävyyden vaatimuksiin, jotka on asetettu standardissa EN795:2012 (R ≥ 1200 daN).

- Tarkasta ehdottomasti ennen jokaista käyttökertaa vapaa tila (vapaa tilan tarve), joka vaaditaan käyttäjän alapuolelle siten, että putoamistapauksessa ei törmätä maahan, eikä putoamislinjalta olevaan kiinteään tai liikkeeseen olevaan esteeseen.
- Vältä laittamasta ankkurointia liian kauaksi pystysuunnassa, jotta rajoitetaan mahdollisen putoamisheilahtelun laajuutta.
- Valjaiden käytön putoamissuojaimen alajärjestelmän kanssa on oltava yhdenmukaista järjestelmän jokaisen osan käyttöohjeiden kanssa ja noudatettava standardeja: EN353-1 / EN353-2 / EN 355 / EN360 / EN 362.
- Putoamissuojaimille, joihin sisältyvät kiinteässä johteessa liikkuvat liukutarrait (EN353-1) tai taipuisassa johteessa liikkuvat liukutarrait (EN353-2), suosittelemme ylkemään valjaat rinnan kiinnityspisteeseen.
- Nykkyksen vaimentimille (EN355) tai automaattisesti palautuville putoamissuojaimille (EN360) valjaat on kytkettävä mieluummin selän kiinnityspisteeseen.
- Varustelennkejä ei saa missään tapauksessa käyttää kiinnityspisteinä.
- Käytettävissä työn tukena ja kiinnitettynä (EN 358 : 2018) hihnan avulla, hihnan kiinnityspisteen on oltava vyötärön tasolla tai sen yläpuolella. Tämä hihna on pidettävä tiukalla. Kahta sivukiinnityspistettä on käytettävä järjestelmällisesti yhdessä, kun ne on kytketty tämän köyden kanssa. Huomaa, että liittännät tehdään liittimen välityksellä noudattaen standardia EN 362.
- Vatsatuki pisteen (EN 813 : 2008) mahdollistaa ILEO -valjaiden käytön riippumiseen köysijärjestelmän avulla (EN 12841). Tässä tapauksessa ankkurointipisteen on sijaittava käyttäjän yläpuolella.
- Huolimatta reisihihnojen vahvikkeista, puutumista tai puristumista voi tuntua reiden yläosassa. Tämä voi aiheuttaa ortostaattisen häiriön vaaran. Jotta tältä ilmiöltä voitaisiin suojautua, suosittelemme keskeyttämään riippumisen säännöllisesti, tai kun tämä ei ole mahdollista, jakamaan riippumis paineen vuorotellen toiselle jalalle ja rentouttamaan vapaan jalan lihaksia liikkumalla.
- Sivukiinnityksenrenkaiden (EN 358:2018) ja vatsapisteet (EN 813:2008) ei ole suunniteltu eikä niitä saa käyttää putoamisen pysäyttämiseen. Vyötä ei saa käyttää, jos on olemassa ilmeinen riski siihen, että käyttäjä jää roikkumaan vyöstä tai altistuu hallitsemattomalle vyön kiristymiselle.. Voi olla tarpeen täydentää asementitjärjestelmää laitteilla, jotka suojaavat korkealta putoamiselta joko kollektiivisesti (esimerkiksi turvaverkko) tai yksilöllisesti (putoamisen pysäyttämisyjärjestelmät, jotka noudattavat standardia EN 363). Muistutamme, että putoamisen pysäyttävässä järjestelmässä vain putoamissuojainvaljaista EN361 voidaan käyttää kehon kannattelemiseen.
- ILEO-valjaat on hyväksytty enintään 140 kg painavan henkilön käyttöön (painoon kuuluu käyttäjä itse sekä hänen työkalunsa ja varusteensa). Huom., valjaiden liittännäisenä käytettävien putoamisen pysäyttävien järjestelmien tulee pystyä pysäyttämään ainakin 140 kg:n massan putoaminen.
- Pelastusvaljaiden kiinnitystä ei saa käyttää vartalon kiinnityksenä putoamissuojajärjestelmissä.
- Tarkasta käytön aikana säännöllisesti valjaiden säätö- ja kiinnityselementit. Näiden osien on suojattava mahdollisia ympäristöstä aiheutuvia iskuja vastaan: mekaaniset vaikutukset (isku, leikkaava reuna tms.), kemialliset vaikutukset (happojen, emästen, liuottimien roiskuminen tms.), sähköiset vaikutukset (oikosulku, sähkökaari tms.) tai lämpövaikutukset (kuuma pinta, puhalluslamput tms.).
- Sallitut lämpötilarajat: Käytön vasta-aiheita ei ole välillä -30 °C ja +50 °C.

- Kun tämä tuote myydään alkuperäisen kohdemaansa ulkopuolelle, jälleenmyyjän on toimitettava nämä käyttöohjeet laadittuina tuotteen käyttömaan kielellä.

## **KULJETUS / PAKKAUS / VARASTOINTI :**

- Laite on suojattava, kun se ei ole käytössä, lahosuojattuun pakkaukseen.
- Laitteen kuljetuksen aikana sen on oltava suojassa iskuilta tai paineilta, jotka voivat syntyä sen välittömässä läheisyydessä.
- Varastoi laite kuivassa, ilmastoidussa ja ultraviolettisäteiltä, pakkasefta ja syöpyemiseltä suojatussa paikassa.

## **TARKASTUKSET :**

- Tarkista silmämääräisesti ennen käyttöä, käytön aikana ja sen jälkeen laitteen hyvä kunto ja vikojen puuttuminen: hihnojen, ommelten, säätösolkien, kiinnitysrenkaiden ja köysien kunto. Varmista kulumisen, viiltojen, rispautumisen, murtopisteiden, epämuodotumisen, hapettumisjälkien tai värimuutosten puuttuminen ja varmista merkintöjen luettavuus (tunnistus ja/ tai voimassaolopäivämäärä). Tarkasta, että soljet ovat puhtaat ja toimivat asianmukaisesti.
- Mikäli olet epävarma tämän laitteen luotettavuudesta, älä käytä sitä ennen kuin olet saanut kirjallisen luvan henkilöltä, jolla on pätevyys päättää sen uudelleenkäytöstä.
- Kun laitetta kootaan yhteen muiden turvalaitteiden kanssa, tarkasta yhteensopivuus ja varmista, että kaikkia suosituksia ja voimassa olevia eurooppalaisia standardeja (EN) sovelletaan.
- Tarkasta erityisesti, ettei yhdenkään osan turvallisuustoimintoon vaikuteta haitallisesti toisen osan turvallisuustoiminnalla tai etteivät ne häiritse toisiaan.

## **MERKINTÖJEN SELITYS (#9):**

### **Tunnistusmerkki**

- **1** Viite PPE: lle.
- **2** Sarjanumero.
- **3** Valmistuspäivämäärä.
- **4** Lunastuspäivämäärä.
- **5** Koon piktogrammi, integroidulla vyösalla varustettujen turvalajaiden enimmäiskuormitus sekä vyön senttikoot (**#6**).
- **6** Symboli, joka käsklee lukemaan käyttöohjeet ennen käyttöä.
- **7** Valmistajan logo.
- **8** Markkinaviranomaisen osoite.
- **9** CE-merkintä.

**Nämä tuotteet ovat valmistettu 2016/425-asetuksen mukaisesti. Ne noudattavat yhdenmukaistettujen EN361:2002, EN358:2018, EN813:2008 ja EN1497:2007-standardien vaatimukset. Vaatimustenmukaisuusvakuutukset ovat saatavilla: [www.neofeu.com](http://www.neofeu.com).**

### **UE-tyyppitarkastuksen suorittanut laitos :**

APAVE SUD EUROPE SAS (N°0082) – CS 60193 – F13322 MARSEILLE CEDEX 16

### **Tuotantotarkastuksen suorittanut laitos :**

AFNOR CERTIFICATION (N°0333) - 11, rue Francis de Pressensé - FR 93571 LA PLAINE SAINT DENIS Cedex

## **HUOLTO / KORJAUS :**

Jotta laitteen ominaisuudet säilyisivät, suosittelemme noudattamaan huoltosuosituksia:

- Laitteen puhdistuksen ja desinfiointin saa tehdä vain kylmällä vedellä ja pH-neutraalilla saippualla. Ei saa käyttää pesuaineita tai kemikaaleja.
- Kuivauksen ilmastoidussa ympäristössä, poissa avotulesta ja suorista lämmönlähteistä.
- Kaikki laitteen muokkaus ja korjaus on kiellettyä. Laitetta ei saa käyttää sen rajojen ulkopuolella. Laite, joka on altistunut putoamiselle, on ehdottomasti tuhostava sen uudelleenkäytön estämiseksi.

## **MÄÄRÄAIKAIKASTARKASTUS :**

- **Käyttöikä:** Laite on suunniteltu useiden käyttövuosien ajaksi normaaleissa olosuhteissa. Käyttöikä riippuu käyttötiheydestä ja olosuhteista.
- Tietty erittäin syövyttävät, merelliset, piitä sisältävät ja kemialliset ympäristöt voivat vähentää laitteen käyttöikää muutamaa käyttökertaa. Tässä tapauksessa erityistä huomiota on kiinnitettävä suojaukseen ja tarkastuksiin ennen käyttöä. Muistutamme, että merkintöjen on oltava aina luettavissa.
- Pätevän tarkastajan tekemä määräaikaistarkistus on välttämätön, jotta varmistettaisiin käyttäjän turvallisuus liittyen laitteen tehokkuuden ja kestävyyyden ylläpitoon. Pakollinen vuositarkastus vahvistaa laitteen kunnon, ja sen saa pitää toiminnassa vain etukäteen saadulla kirjallisella luvalla. - Koskien edellä mainittua, markkinoille saattamisesta vastuussa olevan tahon suosittelemien tuotteiden suositusikä on kymmenen (10) vuotta.
- Määrittysivua ja huollon seurantaalukkoa on päivitettävä käyttöön otosta alkaen ja jokaisen tarkastuksen yhteydessä.

- **10** Valmistustarkastuksen suorittavan tahon määräyty.
- **11** Viitestandardi ja julkaisu vuosi.

### **Etiketti, joka määrittää reisihihnaelementtien kiinnitys- ja säätömenetelmät :**

- **12** Reisihihnojen automaattisolkien lukitus
- **13** Reisihihnojen lyhentäminen **)-(**
- **14** Reisihihnojen pidentäminen **(+)**
- **15** Hihnojen pidentäminen **(+)** : olkahihnat – vyötäröhihna-reisilenkkien korkeus
- **16** Hihnojen lyhentäminen **)-(** : olkahihnat – vyötäröhihna – reisilenkkien korkeus

## TERMFÖRTECKNING (#1):

- 1 - Sternalt stöd EN 361: 2002 och räddningspunkt EN 1497: 2007.
- 2 - Fästring, rygg EN 361: 2002.
- 3 - Ventral stöd EN 813: 2008.
- 4 - Sidofästringar EN 358: 2018 (x2).
- 5 - Justeringsrem för axelband (x2).
- 6 - Justeringsrem för bälte (x2).
- 7 - Justeringsrem för benremsvidd (x2).
- 8 - Justeringsrem för benremshöjd (x2).
- 9 - Bavarisk justeringsrem.
- 10 - Snabbspänne för axelband (x2).
- 11 - Snabbspänne för bälte (x2).
- 12 - Snabbspänne för benremshöjd (x2).
- 13 - Snabbjusteringsspänne för ben band (x2).
- 14 - Automatisk spänne för ben band (x2).
- 15 - Automatisk spänne för bältesförslutning som justeras endast på ena sidan.
- 16 - Automatiskt spänne för bayersk stängning som justeras endast på ena sidan.
- 17 - Axelstöd (PAD).
- 18 - Midjestöd.
- 19 - Benremsvadder (x2).
- 20 - Verktygsrep – Maxlast: 10 kg (x3).
- 21 - Ring för plastverktyg; Max. belastning: 10 kg (x2).
- 22 - Resårhålla för att stuva undan överskottsrem (x7).
- 23 - Fallindikatorlampa (x4).
- 24 - Märketikett.

## VARNINGAR :

- Läs igenom och var införstådd med informationen den här bruksanvisningen innan du börjar använda produkten och spara den för framtida bruk.
- Ingridanden på höga höjder är riskabla och endast en individ med perfekt hälsa och god fysisk kondition får ingripa och hantera krissituationer.
- Denna utrustning är ett mycket viktigt säkerhetsmedel. Felaktig användning kan utgöra en fara för livet i händelse av fall.
- Vi rekommenderar att denna utrustning endast används av användare, för att försäkra en bättre övervakning.
- Utrustningen får endast användas av en person som är kvalificerad, har utbildats i hur den används eller som övervakas av en person kapabel att försäkra säkerheten hos användaren.
- Nödvändiga skyddsåtgärder för en eventuell räddningsoperation bör övervägas före och efter varje arbete.
- Utrustningen får inte användas utöver sin begränsning eller för andra ändamål än de avsedda.

## BESKRIVNING (#2, #3, #4, #5, #6):

- ILE'O sele är en personlig skyddsutrustning (PPE) mot fall från en höjd. ILE'O är en komplett sele speciellt lämpad för underhållsarbete och mastsarbete, och består av:
- 1 dorsal motfallstödpunkt identifierad med bokstaven A (I enlighet med EN 361: 2002 #2).
  - 2 sternala motfallstödpunkter som ska länkas ihop med de alfanumeriska tecknen A / 2 (I enlighet med EN 361: 2002 #2).
- De två sternalerna som ska kopplas samman används också för att hålla kroppen under en räddningsoperation (uppfyller standarden EN 1497: 2007 #5).
- 2 sidofästpunkter som hjälper användaren att upprätthålla sin position under arbetet och/eller att begränsa sin rörelse (uppfyller standarden EN 358 : 2018 #3).

- 2 ventrala stödpunkter som ska anslutas, för att förbli på arbetsstationen och / eller avsedda för progression på ett rep (uppfyller standarden EN813: 2008 #4).
  - 3 verktygshållare och 2 tärningsformade plastverktygshållare på bältets baksida.
  - 4 Fallindikeringslampor (#7)
- Material: Huvudremmar i polyester, andra delar: polyamid, aluminium.
- ILE'O sele finns i 5 storlekar som passar bäst för individens morfologi (S-M-L-XL-2XL) (#6).

## SÄTTA PÅ SELEN (#8):

- 1 : Lossa remmarna om nödvändigt och sätt på selen som en arbetsrock utan att vrida remmarna.
- 2 : Knäpp de manliga och kvinnliga delarna av det automatiska spännet på bältesremmen (Bild 6), lärremmen (bild 7) och den bayerska remmen (bild 9).
- 3 : Justera sedan bältet i midjan genom att dra i bältets justeringsremmar (bild 6), lärremmen till din kroppsform (bild 7) och lärremmarnas höjdjustering enligt dina användarområden och tekniker (Bild 8).
- 4 : Justera bältets justerings remmar till din kroppsform (Bild5) och den bayerska remmen till din kroppsform (Bild 9). Efter varje justering förvara överskottet av remmen i dom elastiska öglorna avsedda för detta syfte (Bild :22).

**Innan selen ILE'O tas i bruk och varje gång den har modifierats, är det viktigt att man först, på ett säkert ställe, utför fjärdringstester i förankrings- och räddningsdelarna för att kontrollera komforten och den förväntade effektiviteten.**

## ANVÄNDNING :

- Det är avgörande för säkerheten att förankringspunkten alltid är korrekt placerad, på minsta möjliga avstånd för att begränsa fallrisken och fallhöjden. Förankringspunkten på strukturen där fallskyddssystemet fästs måste vara belägen ovanför användaren. Den måste även uppfylla minimihållfasthetskraven i standarden EN795:2012 (R ≥ 1200DaN).
- Varje gång utrustningen ska användas är det nödvändigt att först kontrollera det fria utrymme (den fria höjden) som krävs under användaren, för att undvika en eventuell kollision med marken eller med ett fast eller rörligt föremål i rörelsebanan, i händelse av ett fall.
- Undvik att avvika från en lodrät position i förhållande till förankringspunkten, för att begränsa risken för ett eventuellt pendelfall.
- All användning utrustningen i kombination med ett fallskyddsdelssystem måste ske i överensstämmelse med bruksanvisningen för varje enskild systemkomponent, och i enlighet med följande standarder: EN353-1/EN353-2/EN 355/ EN360/EN 362.
- För rörliga fallskydd med ett stelt (EN353-1) eller flexibelt (EN353-2) förankringsstöd, är det rekommenderat att selen ansluts till bröstförankringen.
- För stötuftagare (EN355) eller självåterställande fallskydd (EN360), ska selen hellre anslutas till ryggförankringen.
- Verktygsrepen får under inga omständigheter användas som förankringspunkter.
- Vid användning i arbetsstöd och fasthållningsposition (EN 358: 2018) via en snodd måste snoddens förankringspunkt vara vid eller över midjenivå. Denna snodd måste hållas spänd. De två sidofästringarna ska alltid användas tillsammans vid anslutning

med denna lina. Observera att anslutning görs med hjälp av kopplingar som uppfyller standarden EN 362.

- Ventrala stödpunkter (EN 813:2008) gör det möjligt att använda selen ILEO för upphängning med ett åtkomstsystem för rep (EN 12841). I detta fall måste förankringspunkten vara belägen över användaren.

- Trots att benremmarna är förstärkta, kan domningar och stickningar uppstå i övre delen av låren, vilket ökar risken för ortostatisk chock. För att skydda sig mot detta fenomen, rekommenderar vi att man tar regelbundna pauser vid arbete med upphängning eller, om detta inte är möjligt, fördela upphängningsbelastningen växelvis på det ena och sedan det andra benet och utföra muskelavslappande åtgärder på det lediga benet.

- Sidofästingarna (EN 358:2018) och ventrala punkter (EN 813:2008) är inte avsedda att dämpa fall och får inte användas i detta syfte; Ett bälte ska inte användas om det finns en förutsebar risk att användaren kommer att bli avstängd eller utsatt för okontrollerad spänning av bältet. Det kan vara nödvändigt att komplettera systemet för fasthållning med skyddsanordningar mot fall från höjder för gemensamt bruk (t.ex. ett skydds nät) eller individuellt bruk (fallskydds system som uppfyller EN 363). Observera att endast helselar som godkänts enligt EN361 får användas som fastgöring i ett fallskydds system.

- ILEO sele är godkänd för användning av en person som väger 140 kg eller mindre (Vikten inkluderar användaren och dennes verktyg och utrustning). Observera att det tillhörande avstängningssystemet måste möta standardkraven för att klara en vikt på minst 140 kg.

- Fästelementen i en räddningssele får inte användas som ett fasthållningsanordning i fallhissystemet.

- Kontrollera regelbundet selens justeringskomponenter och fästorgan under användningen; Dessa seler måste skyddas mot alla yttre påfrestningar: mekaniska påfrestningar (fysiska stötar, vassa kanter...), kemiska påfrestningar (angrepp av syra, alkaliska ämnen, lösningsmedel...), elektriska påfrestningar (kortslutningar, elektriska bågar...) eller termiska påfrestningar (heta ytor, svetsbrännare...).

- Tillåtna temperaturer: Inga kontraindikationer för användning på mellan -30 och +50 °C.

- Vid en eventuell andrahandsförsäljning av produkten utanför det första mottagarlandet, ska återförsäljaren tillhandahålla den här bruksanvisningen på det språk som talas i användarlandet.

## TRANSPORT/FÖRPACKNING/FÖRVARING :

- När utrustningen inte används ska den skyddas i en förpackning som inte kan angräpas av röta.

- Transportera utrustningen i skydd från stötar eller tryck i den omedelbara omgivningen.

- Förvara utrustningen i ett torrt, ventilerat utrymme i skydd från ultraviolett strålning, frost och frätande miljöer.

## FÖRKLARING TILL MÄRKNINGAR (#9):

### Märketikett

- **1** PPE-referens.

- **2** Serienummer.

- **3** Tillverkningsdatum.

- **4** Utgångsdatum.

- **5** Storleks-piktogram, maximal nominell belastning för fallskyddssele med integrerat bälte samt storlek i centimeter för bältet (**#6**).

- **6** Symbol som uppmanar till att läsa bruksanvisningen före användning.

## KONTROLLER :

- Kontrollera visuellt före, under och efter användningen att utrustningen är i gott skick och saknar defekter: tillståndet hos remmar, sömmar, justeringsspänna, ringar och tillhörande linor.

- Försäkra frånvaron av slitage, skärskador, nötning, brytpunkter, spår av frätning eller missfärgning och försäkra dig om att samtliga märkningar är läsbara (märketikett och/eller giltighetsdatum). Kontrollera att spännena är rena och i gott skick och att de fungerar som de ska.

- Om du är osäker på om utrustningen fungerar korrekt, ska du inte använda den förrän du har erhållit ett skrivet tillstånd från en person med kompetens att fatta beslut om dess tillförlitlighet.

- Vid kombination med andra säkerhetskomponenter, måste kompatibiliteten alltid verifieras och samtliga gällande rekommendationer och normer tillämpas (EN).

- Försäkra dig i synnerhet om att säkerhetsfunktionen hos varje del inte påverkas av säkerhetsfunktionen hos någon annan del eller att delarna inte stör varandra sinsemellan.

## UNDERHÅLL/REPARATION :

Det är viktigt att skötselråden för utrustningen efterlevs, för att bibehålla dess egenskaper:

- Utrustningen får endast rengöras med kallt vatten och ett neutralt tvättmedel. Använd aldrig lösningsmedel eller kemiska preparat.

- Låt torka i en ventilerad atmosfär, på avstånd från öppna lågor eller direkta värmekällor.

All modifiering eller reparation av utrustningen är förbjuden. Utrustningen får inte överlåtas till någon annan eller användas utöver sin begränsning. Utrustning som har används i samband med ett fall måste omedelbart förstöras, så att den inte används igen.

## REGELBUNDEN INSPEKTION :

- Livslängd: Utrustningen är konstruerad för många års användning under normala användningsförhållanden. Utrustningens livslängd beror på hur ofta och under vilka förhållanden den används.

- Användning i särskilt aggressiva miljöer, t.ex. i marina, kiselhaltiga eller kemiska miljöer, kan leda till att utrustningens hållbarhet begränsas, även om den endast använts några få gånger. I dessa fall måste särskild uppmärksamhet ägnas åt skydd och inspektioner före användning. Kom ihåg att inspektera att samtliga märkningar är läsbara.

- Regelbundna kontroller utförda av en behörig besiktningsman krävs för att försäkra användarens säkerhet som är relaterad till utrustningens bibehållna effektivitet och styrka

- Utrustningens tillstånd inspekteras genom obligatoriska årliga kontroller och dess fortsatta användning får endast tillåtas genom ett i förhand skriftligt godkännande. - Mot bakgrund av det ovanstående, fastställer marknadsföringschefen en rekommenderad hållbarhet för dessa produkter på 10 år.

- Uppdatera märketiketten och underhållstabellen från det första användningstillfället och i samband med varje inspektion.

- **7** Fabrikantens logga.

- **8** Adress till den som är ansvarig för att få ut produkten på marknaden.

- **9** Markering EG.

- **10** Identifiering av anmält organ i samband med produktionskontrollen.

- **11** Referensstandard och publiceringsår.

## Etikett med beskrivning av spännens funktion och inställning av bälte med benremmar :

- **12** Läsning av benremmarnas självfästande spännen

- 13 Förlorta )-( benremmarna
- 14 Förlänga (+) benremmarna

- 15 Förlänga (+) remmar: axelband – bälte – benremshöjd
- 16 Förlorta )-( remmar: axelband – bälte – benremshöjd

**Dessa produkter är anpassade enligt förordning 2016/425. De motsvarar de harmoniserade normerna EN361:2002, EN358:2018, EN813:2008 och EN1497:2007. Efterlevnadsdeklarationerna finns tillgängliga på : [www.neofeu.com](http://www.neofeu.com).**

#### Ansvarig instans för UE-typprovning :

APAVE SUD EUROPE SAS (N°0082) – CS 60193 – F13322 MARSEILLE CEDEX 16

#### Ansvarig instans för produktionskontroll :

AFNOR CERTIFICATION (N°0333) - 11, rue Francis de Pressensé - FR 93571 LA PLAINE SAINT DENIS Cedex

## GR

### ΟΝΟΜΑΤΟΛΟΓΙΑ (#1):

- 1 - Πρόσδεση στήθους EN 361 : 2002 και σημείο διάσωσης EN 1497 : 2007.
- 2 - Κόμβος ραχιαίας ζεύξης EN 361 : 2002.
- 3 - Κολιακή πρόσδεση EN 813 : 2008.
- 4 - Κόμβος πλευρικής ζεύξης EN 358 : 2018 (x2).
- 5 - Σιμάντας ρύθμισης τιράντων (x2).
- 6 - Ιμάντας ρύθμισης ζώνης (x2).
- 7 - Ιμάντας ρύθμισης μήκους περιμηρίδας (x2).
- 8 - Ιμάντας ρύθμισης ύψους περιμηρίδας (x2).
- 9 - Βαυαρικός ιμάντας προσαρμογής.
- 10 - Πόρπη γρήγορης ρύθμισης τιράντων (x2).
- 11 - Πόρπες γρήγορης ρύθμισης ζώνης (x2).
- 12 - Πόρπες γρήγορης ρύθμισης ύψους περιμηρίδας (x2).
- 13 - Πόρπη γρήγορης προσαρμογής μηρού (x2).
- 14 - Αυτόματη πόρπη κλεισίματος μηρού (x2).
- 15 - Αυτόματη ζώνη κλεισίματος πόρπες ρυθμιζόμενη στη μία πλευρά.
- 16 - Βαυαρική αυτόματη πόρπη κλειστρού ρυθμιζόμενη στη μία πλευρά.
- 17 - Κεφαλάρι ώμου (PAD).
- 18 - Κεφαλάρι ζώνης.
- 19 - Κουζινέτο άνεσης περιμηρίδας (x2).
- 20 - Κορδέλα εργαλειαθικών - Μέγιστο φορτίο : 10 kg (x3).
- 21 - Πλαστικό στήριγμα εργαλείων δακτυλίου. Μέγιστο φορτίο: 10 kg (x2).
- 22 - Ελαστική πιάστρα για τακτοποίηση πλεονάσματος του ιμάντος (x7).
- 23 - Ενδειξη ενεργοποίησης πτώσης (x4).
- 24 - Ετικέτα αναγνώρισης.

### ΠΡΟΕΙΔΟΠΟΙΗΣΕΙΣ :

- Πριν από κάθε χρήση αυτού του προϊόντος, διαβάστε προσεκτικά αυτή την ειδοποίηση και φυλάξτε τις προσεκτικά.
- Οι παρεμβάσεις καθ' ύψος είναι επικίνδυνες, μόνο ένα άτομο σε τέλεια κατάσταση υγείας και καλή φυσική κατάσταση μπορεί να παρέμβει και να αντιμετωπίσει τυχόν καταστάσεις έκτακτης ανάγκης.
- Αυτός ο εξοπλισμός αποτελείται από ένα ζωτικό όργανο ασφαλείας, μια λανθασμένη χρήση που θα δημιουργούσε θανάσιμο κίνδυνο για το χρήστη σε περίπτωση πτώσης.
- Συνιστάται να δίνεται αυτός ο εξοπλισμός προσωπικά σε ένα χρήστη έτσι ώστε να σιγουρευτείτε με μια καλύτερη επίβλεψη.
- Μπορεί να χρησιμοποιηθεί από ένα ικανό άτομο, καταρτισμένο στη χρήση του ή τοποθετημένο υπό τον έλεγχο ενός τέτοιου

ατόμου ικανού να προσέξει την ασφάλεια.

- Οι λύσεις απαραίτητης βοήθειας σε μια τυχόν διάσωση πρέπει να βρίσκονται πριν και κατά τη διάρκεια κάθε παρέμβασης.
- Αυτός ο εξοπλισμός δεν πρέπει να μην ξεπερνά αυτά τα όρια ή κάθε άλλη κατάσταση για την οποία προορίζεται.

### ΠΕΡΙΓΡΑΦΗ (#2, #3, #4, #5, #6):

Η πλεξούδα ILE'Ο είναι εξοπλισμός προσωπικής προστασίας (EPI) από πτώσεις από ύψος. Το ILE'Ο είναι ένα πλήρες καλώδιο ειδικά προσαρμοσμένο στις εργασίες συντήρησης και τις παρεμβάσεις σε πυλώνες που αποτελείται από:

- 1 σημείο πρόσδεσης της ραχιαίας πρόσκρουσης που προορίζεται από το γράμμα A (σύμφωνα με το πρότυπο EN 361 : 2002 #2).
- 2 σημεία πρόσδεσης θώρακα για διασύνδεση που προορίζονται με αλφαριθμητικούς χαρακτήρες A/2 (Σύμφωνα με το πρότυπο EN 361 : 2002 #2).
- Τα δύο σημεία του στέρνου που συνδέονται μεταξύ τους χρησιμεύουν επίσης για τη συγκράτηση του σώματος κατά τη διάρκεια των επιχειρήσεων διάσωσης (Σύμφωνα με τον κανονισμό EN 1497 : 2007 #5).
- 2 σημεία πλευρικής ζεύξης επιτρέπουν τη συγκράτηση στη θέση εργασίας και/ή τον περιορισμό της μετατόπισης (Σύμφωνα με τον κανονισμό EN 358 : 2018 #3).
- 2 κολιακά σημεία πρόσδεσης που συνδέονται μεταξύ τους για να επιτρέπουν την συγκράτηση στον σταθμό εργασίας και/ή προορίζονται για την εξέλιξη του σχοινιού (Σύμφωνα με τον κανονισμό EN 358 : 2008 #4).
- 3 κορδόνια εργαλείων και 2 πλαστικά εργαλεία στήριγματος στην πλάτη των ιμάντων.
- 4 Δείκτες ενεργοποίησης πτώσης (#7)
- Υλικά : Ιμάντες κύριοι από πολυέστερ, άλλοι εξοπλισμοί : πολυαμίδη, αλουμίνιο.
- Η πλεξούδα ILE'Ο διατίθεται σε 5 μεγέθη για να προσαρμόζεται καλύτερα στη μορφολογία του (S-M-L-XL-2XL) (#6).

### ΤΟΠΟΘΕΤΗΣΗ ΤΗΣ ΖΩΝΗΣ (#8):

- 1 : Εάν χρειαστεί, ξεμπερδέψτε τους ιμάντες, και στη συνέχεια περάστε το σύστημα συγκράτησης σαν να φοράτε μια μπλούζα εργαλείων, χωρίς να περιστρέψετε τους ιμάντες.
- 2 : Συμπλέξτε τα αρσενικά και θηλυκά μέρη των αυτόματων βρόχων πάνω στη ζώνη του ιμάντα (Σχ. 6), πάνω στους ιμάντες κατά μήκος της ψηλής μπότας (Σχ. 7) και στο χαλινό συγκράτησης με ενσωματωμένο ιμάντα (Σχ. 9).
- 3 : Προσαρμόστε στη συνέχεια τη ζώνη στη μέση σας, τραβώντας

τους μίαντες ρύθμισης της ζώνης (Σχ. 6), τους μίαντες ρύθμισης κατά μήκος της ψηλής μπότας, όπως ταιριάζει καλύτερα στη δική σας μορφολογία (Σχ. 7) και τους μίαντες ρύθμισης ύψους και για τις δύο μπότες σε συνάρτηση με τη χρήση που θέλετε να κάνετε και τις τεχνικές που χρησιμοποιείτε (Σχ. 8).

**4 :** Προσαρμόστε τους μίαντες ρύθμισης τριαντών, όπως ταιριάζει καλύτερα στη δική σας μορφολογία (Σχ. 5) και το χαλινό συγκράτησης με ενσωματωμένο μίαντα, όπως ταιριάζει καλύτερα στη δική σας μορφολογία (Σχ. 9).

Μετά από κάθε προσαρμογή, τακτοποιήστε το μέρος του μιάντα που περισσεύει, μέσα στα ελαστικά περάσματα που προβλέπονται για τον σκοπό αυτό (Σχ. 22).

**Πριν την πρώτη χρήση ή μετά από κάθε τροποποίηση των ρυθμίσεων της ζώνης ILE'Ο, επιβάλλεται να συνεχίσετε σε σίγουρη περιοχή, για να είναι κάλυψη αιώρησης και συγκράτησης σε κάθε στοιχείο κόμβου και διάσωσης έτσι ώστε να επικυρώσετε την άνεση και την αναμενόμενη αποτελεσματικότητα.**

## **ΧΡΗΣΗ :**

- Είναι ουσιώδες για την ασφάλεια, το σημείο ζεύξης να είναι πάντα τοποθετημένο, σε μια απόσταση μειωμένη στο ελάχιστο έτσι ώστε να ελαχιστοποιηθεί ο κίνδυνος των πτώσεων και το ύψος της πτώσης. Το σημείο ζεύξης πάνω στη δομή όπου θα είναι στερεωμένο το σύστημα αντιστήριξης θα πρέπει να βρίσκεται κάτω από το χρήστη. Πρέπει λοιπόν να απαντήσετε στις απαιτήσεις της ελάχιστης αντίστασης που απαιτείται από τον κανονισμό EN795:2012 ( $R \geq 1200\text{DaN}$ ).

- Πριν από κάθε χρήση ενός αντιπυπτικού συστήματος, πρέπει να επαληθευτεί ο ελεύθερος χώρος (τραβώντας αέρα) που απαιτείται από το χρήστη, με τρόπο ώστε σε περίπτωση πτώσης, δεν υπάρχει σύγκρουση ούτε με το έδαφος ούτε με ένα εμπόδιο σταθερό ούτε εν κινήσει που θα βρεθεί στην τροχιά του.

- Αποφύγετε να απομακρυνθείτε κατακόρυφα από το γάντζωμα έτσι ώστε να περιοριστεί η ευρύτητα μιας τυχόν κατακόρυφης πτώσης

- Η χρήση της ζώνης με ένα υπο-σύστημα αντιστήριξης πρέπει να είναι συμβατό με τις οδηγίες χρήσης κάθε εξαρτήματος του συστήματος και με τους κανονισμούς: EN353-1 / EN353-2 / EN 355 / EN360 / EN 362.

- Για τις κινητές αντιστήριξεις συμπεριλαμβανομένης της σταθερής στηρίξης ασφαλείας (EN353-1) ή της ευέλικτης (EN353-2) συνιστάται να συνδέσετε τη ζώνη στο θωρακικό γάντζωμα.

- Για τους απορροφητές ενέργειας (EN355) ή τις αυτόματες αντιστήριξεις (EN360) συνδέστε τη ζώνη στο ραχιαίο γάντζωμα

- Οι δακτύλιοι της εργαλειοθήκης δεν μπορούν σε καμία περίπτωση να χρησιμοποιηθούν ως σημείο ζεύξης ή σημείο διατήρησης στην εργασία.

- Όταν χρησιμοποιείται σε θέση τοποθέτησης και στηρίξεως εργασίας (EN 358: 2018) με ένα κορδόνι, το σημείο αγκύρωσης του κορδονιού πρέπει να είναι πάνω ή πάνω από τη μέση. Το κορδόνι πρέπει να διατηρείται τεντωμένα. Αυτοί οι δύο πλευρικοί κόμβοι ζεύξης πρέπει συστηματικά να χρησιμοποιούνται μαζί με τους συνδέσμους αυτού του λουριού. Να σημειωθεί ότι, οι συνδέσεις γίνονται από το ενδιάμεσο του συνδέσμου σύμφωνα με τον κανονισμό EN 362

- Τα σημεία κολιακής πρόσδεσης (EN 813 : 2008) επιτρέπεται μια χρήση αιώρησης της ζώνης ILE'Ο με ένα σύστημα πρόσδεσης πάνω στην κορδέλα (EN 12841). Σ'αυτήν την περίπτωση, το σημείο γαντζώματος πρέπει να είναι τοποθετημένο κάτω από το χρήστη.

- Παρά τις ενθισχύσεις των μιάντων περιμετρίδων ένα φαινόμενο μωδιδασμάτος και τοιμίματος ψηλά στο μηρό μπορεί να προκύψει, προκαλώντας έτσι κίνδυνο ορθοστατικού σοκ. Για να

αποτραπεί αυτό το φαινόμενο είναι καλό να σταματάτε τακτικά την αιώρηση, ή αφού αυτό δεν είναι δυνατόν, να ξαναεκκινήσετε την προσπάθεια αιώρησης εναλλακτικά στο ένα ή στα δύο πόδια και να προχωρήσετε σε κινήσεις μικρής διάστασης του ελεύθερου ποδιού.

- Οι πλευρικοί κόμβοι γαντζώματος (EN 358 : 2018) και κολιακά σημεία (EN 813 : 2008) δεν συμπεριλαμβάνονται και δεν πρέπει να χρησιμοποιούνται για την παύση των πτώσεων. μια ζώνη δεν πρέπει να χρησιμοποιείται εάν υπάρχει ένας προβλεπόμενος κίνδυνος ο χρήστης να ανασταθεί ή να εκτεθεί σε ανεξέλεγκτη ένταση του μιάντα. Μπορεί να είναι απαραίτητο να συμπληρώσετε τα συστήματα διατήρησης στην εργασία ή συγκράτησης, με τις συσκευές προστασίας ενάντια σε πτώσεις από ύψος, συλλογικού τύπου (Δίκτυο ασφαλείας για παράδειγμα) ή ατομικού τύπου (Συστήματα παύσης της πτώσης σύμφωνα με το EN 363).

- Σας ενθουσιάζουμε ότι σε ένα αντιπυπτικό σύστημα, μόνο μια ζώνη αντι-πτώσης EN361 μπορεί να χρησιμοποιηθεί για τη λήψη σώματος.

- Η χρήση της πλεξούδας ILE'Ο έχει εγκριθεί για άτομο που ζυγίζει 140 kg κιλιά ή λιγότερο (το βάρος περιλαμβάνει τον χρήστη, τα εργαλεία και τον εξοπλισμό του). Προσοχή, τα σχετικά συστήματα παύσης λειτουργίας πρέπει να πληρούν τις κανονιστικές απαιτήσεις για να σταματήσει η πτώση με μάζα τουλάχιστον 140 kg.

- Οι λωρίδες σωσίβιας διάσωσης δεν πρέπει να χρησιμοποιούνται ως σύστημα συγκράτησης σώματος σε σύστημα ανακοπής πτώσης.

- Κατά τη χρήση, να επαληθεύετε τακτικά τα στοιχεία ρύθμιση και στερέωσης της ζώνης. Αυτά τα εξαρτήματα πρέπει να προστατεύονται από κάθε επίθεση που προέρχεται από το περιβάλλον : Μηχανικές επιθέσεις (σοκ, στάσεις...), χημικές (προβολή οξέων, βάσεων, διαλυμάτων...) ηλεκτρικές (βραχυκύκλωμα, ηλεκτρικό τόξο...) ή θερμικές (καυτή επιφάνεια, οξυγονοκολλήσεις...).

- Επιτρεπόμενα όρια θερμοκρασίας : Χωρίς αντενδείξεις για τη χρήση ανάμεσα σε  $-30$  et  $+50^{\circ}\text{C}$ .

- Μετά την τυχόν επαναπόληση του προϊόντος, εκτός της πρώτης χώρας προορισμού, ο μεταπωλητής πρέπει να παρέχει αυτόν τον τρόπο εργασίας στη γλώσσα της χώρας χρήσης αυτού του προϊόντος.

## **ΜΕΤΑΦΟΡΑ / ΣΥΣΚΕΥΑΣΙΑ / ΑΠΟΘΗΚΕΥΣΗ :**

- Ο εξοπλισμός πρέπει να προστατεύεται, ακαθώς δεν χρησιμοποιείται, μέσα σε συσκευασία προστασίας άσπιτη.

- Στη μεταφορά της, να μπνεί μακριά από κραδασμούς ή πιέσεις που οφείλονται στο άμεσο περιβάλλον.

- Να αποθηκεύεται μέσα σε χώρο ξηρό, αεριζόμενο και μακριά από ακτίνες υπεριώδεις, από πάγο και από διάβρωση.

## **ΕΠΑΛΗΘΕΥΣΕΙΣ :**

- Επαληθεύστε, για παράδειγμα οπτικό, πριν, κατά τη διάρκεια και μετά τη χρήση την καλή κατάσταση του εξοπλισμού και την απουσία των μειονεκτημάτων : κατάσταση μιάντων, ραφών, πορτών ρύθμισης δακτύλων, μαρτύρων πτώσης (**#6**).

- Επαληθεύστε την απουσία φθοράς, κοψιμάτων, ξεφτισμάτων, ραγιμάτων, παραμορφώσεων, ίχνη οξειδωσις ή αποχρωματισμού και σιγουρευτείτε για την ευαναγνωσιμότητα των ετικετών (αναγνώριση και/ή ημερομηνία ισχύος). Επαληθεύστε την καλή κατάσταση των πορτών και της καλής λειτουργίας τους.

- Σε περίπτωση αμφιβολίας της σιγουρίας του εξοπλισμού, μην τη χρησιμοποιήσετε πριν αποκτήσετε την έγγραφη εξουσιοδότηση ενός αρμόδιου ατόμου για να αποφασίσετε την επανάρχσή του.

- Μετά τη σύσταση του συστήματος στάσης των αντιπυπτικών με άλλα εξαρτήματα ασφαλείας, επαληθεύστε τη συμβατότητα

καθενός εκ των εξαρτημάτων και προσέξτε την εφαρμογή κάθε προειδοποίησης και κανονισμών σχετικών με το σύστημα αντιπτώσης.

- Προσέξτε ιδιαίτερα τη λειτουργία ασφαλείας ενός εκ των εξαρτημάτων που δεν επηρεάζεται από τη λειτουργία ασφαλείας ενός άλλου εξαρτήματος και ότι δεν θα παρεμβαίνει σ'αυτές.

## ΕΣΥΝΤΗΡΗΣΗ / ΕΠΙΔΙΟΡΘΩΣΗ :

Για να διατηρηθούν οι ιδιότητες αυτού του εξοπλισμού, χρειάζεται να σεβαστείτε τις συστάσεις συντήρησης.

- Το καθάρισμα όπως η απολύμανση του εξοπλισμού πρέπει να γίνεται μόνο με νερό κρύο και με ουδέτερο σαπούνι, και ποτέ να μην χρησιμοποιείτε απορρυπαντικά ή χημικά προϊόντα.

- Στέγνωμα σε αεριζόμενο χώρο, μακριά από κάθε φλόγα ή άμεση πηγή θερμότητας.

Κάθε τροποποίηση ή επιδιόρθωση απαγορεύεται και η χρήση αυτού του εξοπλισμού δεν πρέπει ούτε να αποσπάτε ούτε να ξεπαρνά τα όριά του. Ο εξοπλισμός που υπέστη μια πτώση πρέπει αποσώδηποτε να κατατραφεί για να αποφευχθεί η επανάληψή του.

## ΠΕΡΙΟΔΙΚΗ ΕΞΕΤΑΣΗ :

- Διάρκεια ζωής : Ο εξοπλισμός περιλαμβάνει πολλά χρόνια

## ΕΡΜΗΝΕΙΑ ΕΤΙΚΕΤΑΣ (#9):

**Ετικέτα αναγνώρισης**

- 1 Αναφορά του ΕΠΑ.

- 2 Σειριακός αριθμός.

- 3 Ημερομηνία κατασκευής.

- 4 Ημερομηνία λήξης.

- 5 Εικονογραφημένα μεγέθους, μέγιστο ονομαστικό φορτίο της υπερφόρτωσης πτώσης με ενσωματωμένη ζώνη και μεγέθη στα εκατοστά της ζώνης (#6).

- 6 Εικονογράμματα ανάγνωσης της ειδοποίησης πριν τη χρήση.

- 7 Λογότυπο του κατασκευαστή.

- 8 Διεύθυνση του υπευθύνου διάθεσης στην αγορά.

- 9 Σήμανση CE.

χρήσης μέσα σε κανονικές συνθήκες. Η διάρκεια ζωής εξαρτάται από τη συχνότητα της χρήσης και από τις περιστάσεις.

- Ορισμένα περιβάλλοντα ιδιαίτερας επιθετικά, θαλάσσια, πυριτούχα, χημικά μπορούν να μειώσουν τη διάρκεια ζωής του εξοπλισμού σε ορισμένες χρήσεις. Σ'αυτές τις περιπτώσεις πρέπει να δοθεί ιδιαίτερη προσοχή στην προστασία και στους ελέγχους πριν τη χρήση. Σας υπενθυμίζουμε να επαληθεύσετε την ευαναγνωσιμότητα των ετικετών που πρέπει πάντα να υπάρχουν.

- Ο περιοδικός έλεγχος που πραγματοποιείται από έναν κατάλληλο ελεγκτή είναι απαραίτητος έτσι ώστε να εξασφαλίζεται η ασφάλεια του χρήστη που είναι συνδεδεμένη με τη συντήρηση της αποτελεσματικότητας και με την αντίσταση του εξοπλισμού. Ένας ετήσιος υποχρεωτικός έλεγχος θα επαληθεύει την κατάσταση εξοπλισμού και τη συντήρησή του και πρέπει να γίνεται μόνο με έγγραφη συναίνεση. Όσον αφορά τα προηγούμενα, η ενδεικτική διάρκεια ζωής των συνιστώμενων προϊόντων από τον υπεύθυνο διακίνηση στην αγορά είναι 10 (δέκα) χρόνια.

- Φυλάξτε το φυλλάδιο αναγνώρισης και ο πίνακας επακόλουθης συντήρησης από τη στιγμή που τίθεται σε λειτουργία και μετά από κάθε εξέταση.

- 10 Αναγνώριση του οργανισμού που παρεμβαίνει στη φάση ελέγχου παραγωγής.

- 11 Κατάσταση αναφοράς και έτος κυκλοφορίας.

**Ετικέτα που καθορίζει τη μεθοδολογία των πορπων και της ρυθμισμού των στοιχείων της ζώνης περιμηρίδων :**

- 12 Κλείδωμα αυτόματων πόρπων περιμηρίδων

- 13 Κόντευμα )-( των ιμάντων περιμηρίδων

- 14 Επιμήκυνση (+) των ιμάντων περιμηρίδων

- 15 Επιμήκυνση (+) των ιμάντων : τράντα - ζώνη - ύψος περιμηρίδων

- 16 Κόντευμα )-( των ιμάντων : τράντων - ζώνη - ύψος περιμηρίδων

**Αυτά τα προϊόντα είναι σύμφωνα με τον Κανονισμό 2016/425. Ανταποκρίνονται στις απαιτήσεις των εναρμονισμένων προτύπων. EN361:2002, EN358:2018, EN813:2008 και EN1497:2007. Οι δηλώσεις συμμόρφωσης είναι διαθέσιμες στη διεύθυνση: [www.neofeu.com](http://www.neofeu.com).**

**Αρμόδια υπηρεσία για την εξέταση του τύπου :**

APAVE SUD EUROPE SAS (N°0082) – CS 60193 – F13322 MARSEILLE CEDEX 16

**Αρμόδια υπηρεσία για τον έλεγχο τζς παραγωγής :**

AFNOR CERTIFICATION (N°0333) - 11, rue Francis de Pressensé - FR 93571 LA PLAINE SAINT DENIS Cedex

## TR

### PARÇA LİSTESİ (#1):

1 - Göğüsten bağlanma aparatları EN 361 : 2002 ve kurtarma noktası EN 1497 : 2007.

2 - Sirt askısı EN 361 : 2002.

3 - Karından bağlanma aparatları EN 813:2008.

4 - Yan askılar EN 358 : 2018 (x2).

5 - Ayarlanabilir omuz askısı (x2).

6 - Kemer ayar askısı (x2).

7 - Bacak kayışı genişlik ayar askısı (x2).

8 - Bacak kayışı yükseklik ayar askısı (x2).

9 - Bavaroise ayar kayışı.

10 - Kayış hızlı ayar tokası (x2).

11 - Kemer hızlı ayar tokası (x2).

12 - Bacak kayışı yükseklik hızlı ayar tokası (x2).

13 - Kalça çabuk ayar tokası (x2).

14 - Kalça otomatik kapatma tokası (x2).

15 - Tek bir taraftan ayarlanabilir otomatik kemer kapatma tokası.

16 - Tek bir taraftan ayarlanabilir otomatik Bavaroise kapatma tokası.

17 - Omuz askısı (PAD).

18 - Kemer askısı.

18 - Kemer askısı (x2).

- 20- Takım tutucu kemer – Maks. yük: 10 kg (x3).  
21 - Plastik alet taşıma halkası; Maks. yük: 10 kg (x2).  
22 - Fazla kayışın saklanması için elastik toka (x7).  
23 - Düşme anında devreye girme göstergesi (x4).  
24 - Tanımlama etiketi.

## UYARILAR :

- Bu ürünü kullanmadan önce, bu broşürde yer alan bilgileri dikkatli bir şekilde anlayarak okuyun ve bu broşürü güvenli bir yerde saklayın.
- Yüksek yerlerde yapılan müdahaleler tehlikelidir, acil durumlarda sadece sağlık durumu mükemmel ve fiziksel olarak iyi durumda olan bir kişi müdahalede bulunabilir.
- Bu donanım hayatı önem taşıyan bir güvenlik ürünü olup hatalı kullanım, düşme durumunda kullanıcı için ölümlü tehlikesi oluşturur.
- Daha iyi bir gözetim sağlamak için, bu donanımın tek bir kullanıcısına tahsis edilmesi önerilir.
- Müdahale edenin güvenliğini sağlamak için, sadece donanımın kullanımına ilişkin uygun eğitimi almış uzman kişiler tarafından veya bu tür kişilerin gözetimi altında kullanılmalıdır.
- Olası bir kurtarma için gerekli olan acil durum çözümleri, kurtarma işlemi öncesinde ve işlemin tamamı sırasında göz önünde bulundurulmalıdır.
- Bu donanım, sınırları dışında veya kullanım amacı dışındaki durumlarda kullanılmamalıdır.

## AÇIKLAMA (#2, #3, #4, #5, #6):

- ILEO kemeri, yüksekte düşmelere karşı koruma sağlayan bir bireysel korunma donanımdır (BKD). ILEO, direkler üzerinde çalışırken ve bakım işlemleri sırasında kullanılmı için özel olarak tasarlanmış bir askıdır. Aşağıdaki bileşenlerden oluşur:
- A harfi ile belirtilen sırt kısmı düşme engelleyici 1 askı noktası (EN 361:2002 #2 normu ile uyumludur).
  - A/2 harf-rakam sistemi ile tanımlanan, kendi aralarında bağlanabilir göğüs kısmı düşme engelleyici 2 askı noktası (EN 361:2002 #2 normu ile uyumludur).
  - Birbirlerine bağlanabilir iki göğüs kısmı noktası, aynı zamanda kurtarma işlemleri sırasında bedenin dengelemesini de sağlar (EN 1497 : 2007 standardı ile uyumludur #5).
  - 2 yan askı noktası çalışma noktasında konumu muhafaza etmeyi ve/veya hareketin sınırlanmasını sağlar (EN 358 : 2018 standardı ile uyumludur #3).
  - Çalışma sırasında dengenin sağlanmasını ve/veya halat üzerinde ilerlemeyi sağlayan, kendi aralarında bağlanabilir, karın kısmı için 2 adet bağlama noktası (EN813 : 2008 standardı ile uyumludur #4).
  - Kemerin sırtlık kısmı üzerinde 2 adet plastik mandal ve 3 adet alet taşıma kordonu bulunur.
  - 4 adet düşme anında devreye girme göstergesi (#7)
- Malzemeler: Polyester ana kayışlar, diğer bileşenler: polyamit, alüminyum.
- ILEO kemeri, kişinin morfolojisine daha iyi uyu sağlaması için 5 beden olarak mevcuttur (S-M-L-XL-2XL) (#6).

## EMNİYET KEMERİNİN TAKILMASI (#8):

- 1 : Gerekiirse halatların düğümünü çözün, ardından göğüs kayışını, burkulmamasına dikkat ederek, bir iş gömleği gibi giyin.
  - 2 : Kemer kayışı (Şek. 6), kalça kayışları (Şek. 7) ve Bavaroise kayış (Şek. 9) üzerindeki otomatik tokaların dışı ve erkek kısımlarını birbirlerine geçirin.
  - 3 : Kemer ayar kayışlarını (Şek. 6) belinize, kalça ayar kayışlarını (Şek. 7) morfolojinize ve kalça yükseklik kayışlarını (Şek. 8) çalışmanıza göre ayarlayın.
  - 4 : Askı ayar kayışlarını (Şek. 5) ve Bavaroise kayışını (Şek. 9) morfolojinize göre ayarlayın.
- Her ayarlamadan sonra, askının fazla kısmını bu amaçla öngörülen

elastik braketler içinden geçirin (Şek. 22).

**ILE'O emniyet kemeri takımını ilk kez kullanmadan önce veya üzerinde herhangi bir değişiklik yaptıktan sonra, takımın rahat ve beklenilen etkinliğini sağladığını kontrol etmek için, güvenli bir yerde askı sistemine ait her bir bileşen ve kurtarma elemanı üzerinde bakım testi yürütülmesi çok önemlidir.**

## KULLANIM :

- Güvenlik için, asma noktasının daima doğru şekilde yerleştirilmiş, düşme riskini ve düşme yüksekliğini en aza indirmek için minimum mesafede olduğundan emin olmak çok önemlidir. Düşmeye karşı koruma sisteminin sabitlendiği yapı üzerindeki asma noktası kullanıcının yukarıda olmalıdır. Ayrıca EN795 :2012 standardının minimum direnç gereksinimlerini ( $R \geq 1200DaN$ ) karşılamalıdır.
- Her kullanımdan önce, bir düşme durumunda yere çakılmanın, yol üzerinde bulunan sabit veya hareketli bir engele takılmanın söz konusu olmaması için kullanıcının altında gerekli olan boş alan (dökey mesafe) kontrol edilmelidir.
- Olası bir sarkaç düşüşün etkisini sınırlandırmak için bu bağlantının dikeyliğinden aşırı sapmamaya çalışın.
- Emniyet kemerinin bir düşmeye karşı koruma alt sistemi' ile birlikte kullanımı, sistemdeki her bir bileşenin kullanma talimatları ve ilgili standartlarla uyumlu olmalıdır: EN353-1 / EN353-2 / EN 355 / EN360 / EN 362.
- Rijit (EN353-1) veya esnek (EN353-2) can halatı içeren mobil düşme koruma sistemleri için, emniyet kemerinin göğüs bağlantısına takılması önerilir.
- Şok emicili (EN 355) veya otomatik geri sarımlı (EN360) korumalar için, emniyet kemerini sırt bağlantısına takın.
- Halka takım tutucular asla bağlantı noktası olarak kullanılmamalıdır.
- İS sırasında pozisyonun bir halka ile sabitlenmesi amaçlı kullanımı sırasında (EN 358 : 2018), halkanın ankraj noktası bel seviyesinde veya bel seviyesinin üzerinde olmalıdır. Bu kordon gergin tutulmalıdır. Bu halat bağlanırken yandaki iki kanca daima birlikte kullanılmalıdır. Bağlantıların EN 362 standardına uygun konnektörler ile yapılmasına dikkat edilmelidir.
- Karın bölgesi bağlama noktaları (EN 813 : 2008) ILE'O emniyet kemerinin bir halatlı erişim sistemi (EN 12841) ile asılı olarak kullanılmasını sağlar. Bu durumda, bağlantı noktası kullanıcının üzerinde olmalıdır.
- Bacak kayışlarındaki desteklere rağmen, üst bacaklarda uyuma ve sıkışma vakaları görülebilir ve bu da ortostatik şok riskine yol açabilir. Bu vakaya karşı koruma sağlamak için, askıyı kullanmaya düzenli olarak ara verilmesi önerilir, bu mümkün değilse, ağırlığınızı sırasıyla bacaklarınızdan birine verin ve serbest bırakılan bacağı ovarak rahatlatmaya çalışın.
- Yandaki (EN 358:2018) ve karın bölgesi noktaları (EN 813:2008) üzerindeki kancalar düşmeye karşı koruma için tasarlanmıştır ve bu amaçla kullanılmamalıdır; Kullanıcının asılı kalması veya kontrol dışı bir kayış gerilimine maruz kalması riski söz konusuysa, bir kemer kullanılmamalıdır. Çalışma konumunu koruma ve tutucu sistemlerine yüksekte düşmeye karşı kolektif tip (örneğin güvenlik ağı) veya bireysel (EN 363'e uygun düşmeye karşı koruma sistemleri) koruyucu aygıtlar eklenmesi gerekebilir. - Bir düşme önleyici sistemde, vücudu yakalamak amacıyla sadece EN361 düşmeye karşı önleyici vücut kemer sistemleri kullanılabilir.
- ILE'O kemerin kullanımı, 140 kg veya altı bir ağırlıklık için onaylanmıştır. (Bu ağırlığa kullanıcının kilosu, aletlerinin veya donanımının ağırlığı dahildir). Dikkat: durdurma sistemi, en az 140 kg bir kütle ile düşmenin durdurulmasına ilişkin normların gereklerini karşılamalıdır.
- Bir kurtarma kemerinin bağlama elemanları, bir düşme durdurucu sistemde gövde tutucu mekanizma olarak kullanılmamalıdır.
- Kullanım sırasında, emniyet kemerinin ayar ve tespit elemanlarını



düzenli olarak kontrol edin; Bu bileşenler çevresel kaynaklardan gelen tüm etkilere karşı korunmalıdır: mekanik darbeler (çarpma, keskin kenarlar ...), kimyasal etkiler (asit, baz, solvent ...) elektriksel etkiler (kısa devre, ark ...) veya termal etkiler (sıcak yüzeyler, pürmüz...).

- İzin verilen sıcaklık sınırları: -30 ila +50°C arası kullanım için herhangi bir kontrendikasyon bulunmamaktadır.
- Ürünün ilk satıldığı ülkenin dışına tekrar satılması durumunda, satıcı bu kullanma kılavuzunu ürünün kullanılacağı ülkenin dilinde hazırlamalıdır.

### **NAKLİYE/AMBALAJ/SAKLAMA :**

- Donanım kullanılmadığı zaman su geçirmez/çürümeye karşı korumalı bir ambalaj içerisinde korunmalıdır.
- Donanım taşınırken, yakın çevreden kaynaklanabilecek darbe veya basınca karşı korunmalıdır.
- Kuru ve iyi havalandırılmış, ultraviyole ışın, buzlanma ve korozyon içermeyen bir odada saklayın.

### **KONTROLLER :**

- Kullanım öncesinde, kullanım sırasında ve kullanımın ardından şu durumları görsel olarak kontrol ederek donanımın iyi durumda ve hasarsız olduğunu kontrol edin: kayışların, dişlilerin, ayar tokalarının, bağlantı parçalarının, ilgili tokaların durumu. Aşınma ve yırtılmaların, kesiklerin, saçaklanmaların, kırıkların, oksidasyon izleri veya renk solmasının olmadığından ve işaretlerin (tanımlama ve/veya geçerlilik tarihi) okunur olduğundan emin olun. Tokaların temiz durumda olduğunu ve çalışmasında sorun olmadığını kontrol edin.
- Donanımın güvenilirliği ile ilgili herhangi bir şüphe durumunda, uzman bir kişiden tekrar kullanım hakkında alınan yazılı izin olmadan donanımı kullanmayın.
- Diğer güvenlik bileşenleri ile birlikte kullanıldığında, bu bileşenlerin uyumlu olup olmadıklarını kontrol edin ve yürürlükteki tüm Avrupa yönetmelik ve standartlarına (EN) uygun olduğundan emin olun. Özellikle bir bileşenin güvenlik işlevinin başka bir bileşenin güvenlik

### **ETİKET BİLGİLERİNİN AÇIKLAMASI (#9):**

#### **Tanımlama etiketi**

- **1** KKD'nin referansı.
- **2** Seri numarası.
- **3** Üretim tarihi.
- **4** Son kullanma tarihi.
- **5** Beden piktogramı, kemerin santimetre olarak bedeni ve entegre kemer ile düşme durdurucu sistemin maksimum nominal yükü (**#6**).
- **6** Kullanmadan önce talimatların okunması gerektiğini gösteren simge.
- **7** Üreticinin logosu.
- **8** Pazarlama yetkilisinin adresi.

**Bu ürünler, 2016/425 sayılı Yönetmeliğe uygundur. Referans için uyumlaştırılmış EN361:2002, EN358:2018, EN813:2008 ve EN1497:2007standartlarının gerekliliklerini karşılarlar. Uygunluk beyanları şu internet adresinde mevcuttur: [www.neofeu.com](http://www.neofeu.com).**

#### **UE tip kontrolü için yetkili birim :**

APAVE SUD EUROPE SAS (N°0082) – CS 60193 – F13322 MARSEILLE CEDEX 16

#### **Ürün kontrolü için yetkili birim :**

AFNOR CERTIFICATION (N°0333) - 11, rue Francis de Pressensé - FR 93571 LA PLAINE SAINT DENIS Cedex

işlevi tarafından etkilenmediğinden veya parçaların birbirine müdahale etmediğinden emin olun.

### **BAKIM/ONARIM :**

Bu donanımın özelliklerini muhafaza etmek için, bakım önerilerine uymak gerekmektedir:

- Donanımın temizlik ve dezenfeksiyonu sadece soğuk su ve nötr sabun kullanılarak yapılmalıdır, asla deterjan veya kimyasal madde kullanmayın.
- Havalandırılmalı bir ortamda, alev veya doğrudan ısı kaynaklarından uzakta kurutun.
- Donanım üzerinde herhangi bir değişiklik veya onarım yapılması, ürünün kullanım amacı dışında kullanılması ve kullanım sınırları dışında kullanılması yasaktır. Yere düşürülen donanım, yeniden kullanımı önlemek için mutlaka imha edilmelidir.

### **PERİYODİK KONTROL :**

- Kullanım ömrü: Donanım normal koşullar altında uzun yıllar kullanılacak şekilde tasarlanmıştır. Kullanım ömrü, kullanım sıklığına ve koşullarına bağlıdır.
- Özellikle bazı aşındırıcı, nemli/ıslak, silisyumlu, kimyasal maddeler içeren bazı ortamlar donanımın kullanım ömrünü azaltabilir. Bu durumda, kullanmadan önce koruma ve kontrollere özel dikkat gösterilmelidir. Uyarı işaretlerinin daima okunur ve görünür olmasına dikkat edilmelidir.
- Verimliliği ve donanımın direncini koruma ile ilgili kullanıcının güvenliğini sağlamak için uzman bir personel tarafından periyodik kontrollerin gerçekleştirilmesi gereklidir. Yıllık zorunlu kontrol, donanımın durumunu teyit eder ve serviste bakım işlemi yazılı bir ön sözleşme ile yapılır. Yukarıdaki bilgiler ışığında, pazarlama sorumlusu tarafından önerilen ürün kullanım ömrü 10 yıldır.
- Donanım kullanıma alındıktan sonra ve her kontrol sırasında tanımlama formunu ve bakım izleme tablosunu güncel tutun.

- **9** CE işareti.

- **10** Üretim kontrol safhasında yer alan onaylanmış kuruluşun kimliği.

- **11** Referans standart ve yayın tarihi.

#### **Bacak kayışları için bağlama ve ayar yöntemini tanımlayan etiket :**

- **12** Otomatik kapama tokasını kilitleme

- **13** Bacak kayışlarının kısaltılması )-(

- **14** Bacak kayışlarının uzatılması (+)

- **15** Omuz - bel - bacak kayış yüksekliğinin uzatılması (+)

- **16** Omuz - bel - bacak kayış yüksekliğinin kısaltılması )-(

## FICHE D'IDENTIFICATION DE L'EQUIPEMENT

EQUIPMENT IDENTIFICATION SHEET / KENNKARTE DER AUSRÜSTUNG / SCHEDA DI IDENTIFICAZIONE DEL DISPOSITIVO / FICHA DE IDENTIFICACIÓN DEL EQUIPO / FICHA DE IDENTIFICAÇÃO DO EQUIPAMENTO / IDENTIFICATIEFICHE VAN DE UITRUSTING / UDSYRETS IDENTIFIKATION / UTSTYRETS IDENTIFIKASJONSARK / LAITTEEN TUNNISTUS / PRODUKTENS MÄRKETIKETT / ΤΑΥΤΟΤΗΤΑ ΕΞΟΠΛΙΣΜΟΥ / DONANIM TANITIM FORMU :

<b>Type de produit</b> / Product type / Produktart / Tipo di prodotto / Tipo de producto / Tipo de produto / Producttype / Produkttype / Produkttype / Tuotetyyppi / Produkttyp / Τύπος προϊόντος / Ürün tipi :
<b>Nom du produit</b> / Product name / Produktbezeichnung / Nome del prodotto / Nombre del producto / Nome do produto / Productnaam / Produktnavn / Produktnavn / Tuotteen nimi / Produktnamn / Όνομα προϊόντος / Ürün adı :
<b>Modèle</b> / Model / Modell / Modello / Modelo / Modelo / Model / Model / Modell / Malli / Modell / Μοντέλο / Model :
<b>N° de lot de production</b> / Production batch no. / Chargennummer der Produktion / N° lotto di produzione / N° de lote de producción / N.º de lote de produção / Productielotnummer / Produktion serie nr. / Produksjonslotnummer / Valmistuserän numero / Produktens partinummer / N° παρτίδας παραγωγής / Üretim lot numarasi :
<b>Date d'achat</b> / Date of purchase / Kaufdatum / Data di acquisto / Fecha de compra / Data de compra / Aankoopdatum / Købsdato / Kjøpsdato / Ostöpäivä / Inköpsdatum / Ημερομηνία αγοράς / Satin alma tarihi :
<b>Date de 1ère utilisation</b> / Date of 1st use / Tag der ersten Nutzung / Data del primo utilizzo / Fecha de 1e utilización / Data da 1ª utilização / Datum van 1e gebruik / Dato for første anvendelse / Dato for første bruk / 1. käyttöpäivämäärä / Datum för första användning / Ετος κατασκευής / İlk kullanım tarihi :
<b>Année de production</b> / Year of manufacture / Herstellungsjahr / Anno di produzione / Año de producción / Ano de produção / Produktie jaar / Fremstillingsår / Produksjons år / Valmistusvuosi / Tillverkningsår / Ημερομηνία 1ης χρήσης / Üretim yılı :

## EXAMEN PERIODIQUE ET HISTORIQUE DES REPARATIONS

PERIODIC INSPECTION AND REPAIR LOG / REGELMÄSSIGE PRÜFUNG UND REPARATURHISTORIE / ESAME PERIODICO E CRONOLOGIA DELLE RIPARAZIONI / EXAMEN PERIÓDICO E HISTORIAL DE LAS REVISIONES / AVALIAÇÃO PERIÓDICA E HISTÓRICO DE REPARAÇÕES / PERIODIEK ONDERZOEK EN HISTORIEK VAN DE HERSTELLINGEN / PERIODISKE GENNEMGANG OG REPARATIONSHISTORIK / PERIODISK UNDERSØKELSE OG HISTORIKK OVER REPARASJONENE / MÄÄRÄAIKAISTARKISTUS JA KORJAUSHISTORIA / REGELBUNDEN INSPEKTION OCH REPARATIONSHISTORIK / ΠΕΡΙΟΔΙΚΗ ΚΑΙ ΙΣΤΟΡΙΚΗ ΕΞΕΤΑΣΗ ΕΠΙΣΚΕΥΩΝ / PERIYODIK INCELEME VE ONARIMLARIN GEÇMIŞİ :

Date / Datum / Data / Fecha / Datum / Dato / Dato / Pvm / Datum / Ημερομηνία / Tarih	Motif – Etat Reason - Condition / Grund - Zustand / Motivo - Stato / Motivo - Estado / Motivo - Estado / Reden – Staat / Årsag - status / Begrunnelse – Tilstand / Syy – Kunto / Orsak – Tillstånd / Τρόπος – Κατάσταση / Neden – Durum	Contrôleur – Visa Inspector - Stamp / Prüfer - Sichtvermerk / Controllore - Visto / Controlador – Visto / bueno / Controlador - Visto / Controlleur – Stempel / Kontrolenhed - Visa / Kontrollør stempel / Tarkastaja - lupa / Inspektör – Godkännande / Έλεγχος – Βίβα / Denetleyici - Onay	Prochain examen le Next inspection on / Nächste Prüfung / Prossimo esame il / Próximo examen el / Próximo exame a / Volgend onderzoek op / Den næste revision / Neste undersøkelse den / Seuraava tarkastus / Datum för nästa inspektion / Επόμενν εξέταση στις / Bir sonraki inceleme									

## NEOFEU

ZONE INDUSTRIELLE RICHARD BLOCH - CHASSAGNY  
69700 BEAUVALLON

TÉL. : +33 (0)4 78 48 75 33

FAX : +33 (0)4 78 48 77 45

[www.neofeu.com](http://www.neofeu.com)

