



humantouch.com

855.794.5660

©2021 Human Touch®, LLC. Patents and intellectual property rights enforced.

No medical claims are warranted or implied by the use of this product.

Human Touch is a trademark of Human Touch®, LLC.

HT-QUIES-NA-A0

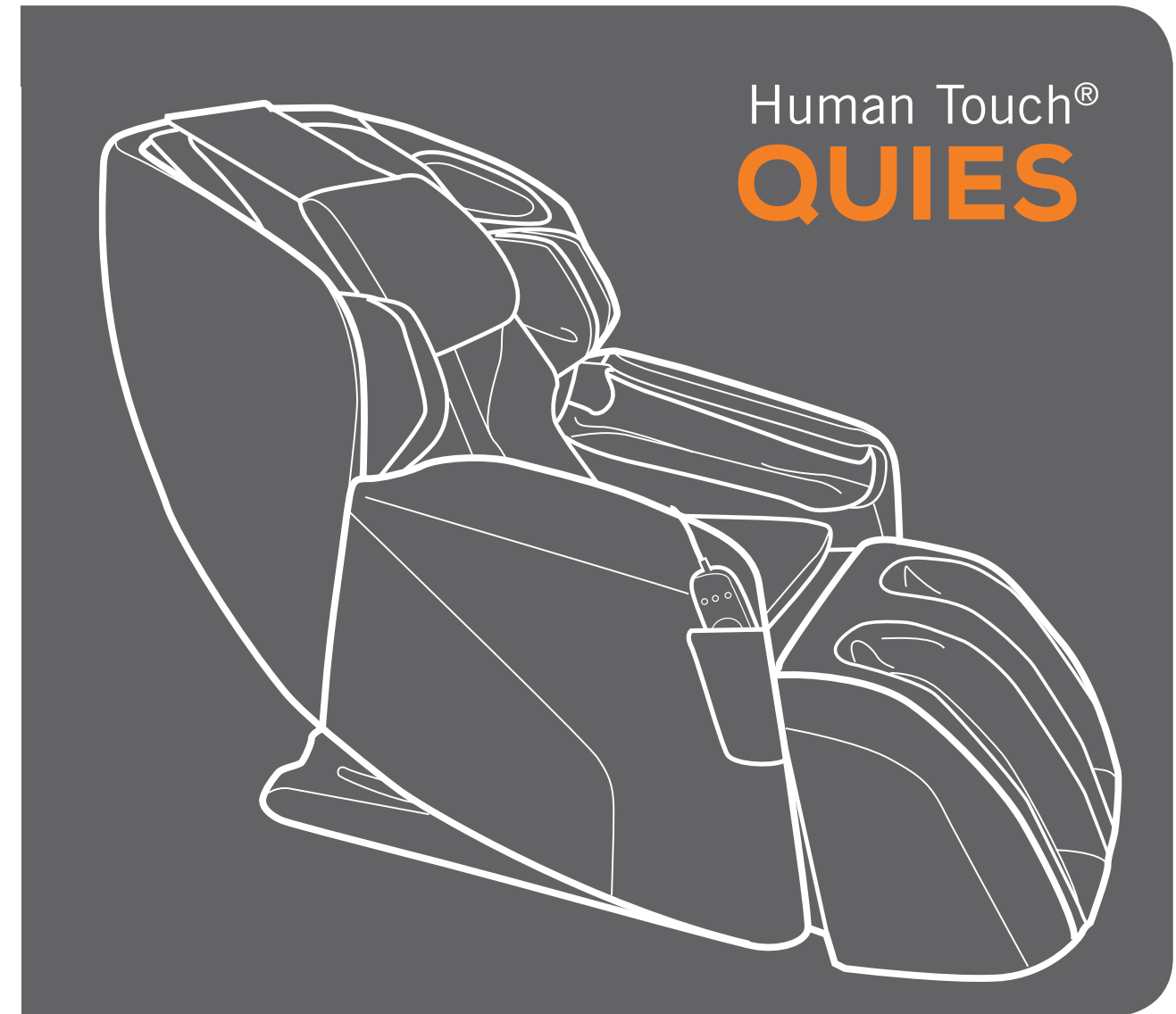

Human Touch® Massage Chair
use & care manual

Register your product **ONLINE** Today

www.humantouch.com/register

Register your product **ONLINE** Today

www.humantouch.com/register

ENG

use & care manual

FRC

mode d'emploi et d'entretien

ESN

manual de uso y cuidado



For over four decades, Human Touch has established itself as an industry leader that is changing the lives of its customers with products and services that help them **feel, perform, and live their best**. Developed in cooperation with the medical community and industry experts, we deliver products that blend patented technology, craftsmanship and intelligent ergonomics with superior design to enable therapeutic relief for everyone.

Our industry-leading massage chairs, Perfect Chair® recliners and evolving set of innovative solutions share attributes in their ease-of-use, attention to performance and quality, and design to adapt to most any lifestyle. These attributes are highly valued by our customers and garner broad industry award and recognition. As a result, Human Touch empowers people to enjoy greater health and vitality in their professions, pursuits and everyday lives. And with a population increasingly aware of the benefits of wellness, Human Touch extends its brand leadership and available **solutions for the benefit of everyone**.

humantouch.com

Proudly endorsed by:



Register your product at www.humantouch.com to ensure your product is in our system to simplify the warranty process should you ever need it.

Human Touch® Quies Massage Chair

This is not a dream.

This is you **reaching your peak**.

Your mind at its sharpest.

Your body rejuvenated.

Your soul energized.

This is the **Human Touch Ascent Series**.

Looking to find serenity and relaxation? Well you have found it in the Human Touch® Quies. The Latin word Quies translates to rest, peace and quiet, and what better way to find peace and quiet than while being enveloped in the Quies' cocoon of therapeutic massage? With a high-performance L-track that extends coverage from your neck and shoulders down to your glutes and thighs, and nine auto-programs including Full-Body, Stretch and Recovery, the Quies will provide effective solutions to your everyday stresses.

You work hard. You understand how important it is to revitalize physically and mentally to perform at your peak and be your best. Your success is determined by how you start and end your day. Supercharge your daily ritual with a **Human Touch Ascent Series** massage chair and gain your high-performance edge. Your body rejuvenated, you will experience a heightened level of confidence, motivation, and clarity.



**MORNING AND NIGHT, BOOKEND YOUR DAY WITH
A HUMAN TOUCH ASCENT SERIES MASSAGE CHAIR
AND UNLOCK YOUR FULL POTENTIAL.**

keep it safe

IMPORTANT SAFETY INSTRUCTIONS

When using an electrical appliance, basic precautions should always be followed, including the following:

READ ALL INSTRUCTIONS BEFORE USING THIS APPLIANCE.

DANGER: To reduce the risk of electrical shock

Always unplug this product from the electrical outlet immediately after using and before cleaning.

WARNING: To reduce the risk of burns, fire, electric shock or injury to persons:

- Do not put hands or fingers near the massage mechanism or rollers while this product is running. Touching the mechanism can result in injury from the rollers squeezing together.
- If the supply cord is damaged, it must be replaced by the manufacturer or its service agent or a similarly qualified person in order to avoid a hazard.
- An appliance should never be left unattended when plugged in. Unplug from outlet when not in use, and before putting on or taking off parts.
- Do not operate under blanket or pillow. Excessive heating can occur and cause fire, electric shock, or injury to persons.
- Close supervision is necessary when this product is used by, on, or near children, invalids, or disabled persons. Keep children away from extended foot support (or other similar parts).
- Use this product only for its intended use as described in this manual. Do not use attachments not recommended by the manufacturer.
- Never operate this product if it has a damaged cord or plug, if it is not working properly, if it has been dropped or damaged, or dropped into water. Return this product to a service center for examination and repair.
- Do not carry this appliance by supply cord or use cord as a handle.
- Always keep the power cord away from heated surfaces.
- Never operate this product with the air openings blocked. Keep the air openings free of lint, hair, and the like.
- Never drop or insert any object into any opening.
- Do not use outdoors.
- Do not operate where aerosol (spray) products are being used or where oxygen is being administered.
- To disconnect, turn all controls to the OFF position, then remove plug from outlet.
- Do not massage any area of the body that is swollen, inflamed or covered with skin eruptions.
- Do not use on unexplained calf pain.
- Do not use this product when standing on a damp floor, or when any part of the body is in contact with plumbing or any similar ground.
- Connect this appliance to a properly grounded outlet only. See **GROUNDING INSTRUCTIONS**.
- Do not use this product if noise above normal sound is heard.
- Do not stand on or in appliance. Use only while seated.
- This appliance is not intended for use by persons (including children) with reduced physical, sensory or mental capabilities, or lack of experience and knowledge, unless they have been given supervision or instruction concerning use of the appliance by a person responsible for their safety. Children should be supervised to ensure that they do not play with the appliance.

SAFETY PRECAUTIONS

- Comfortable clothing is recommended while using this product.
- This product was meant to be used in a relaxed position. Never force any body part into the backrest area while the rollers are moving.
- If you feel any abnormal discomfort during the operation of this product, turn off the power immediately and do not use the product. Consult your physician.
- Do not sit on the controller.
- Do not pull on the AC cord.
- When using this product after it has been in storage, check to see that the product is operating properly prior to use.
- Always confirm that there are no obstacles behind the product and that there is sufficient space to recline.

SAVE THESE INSTRUCTIONS

Do not attempt to repair this product yourself.

This product is designed for personal in-home use. Commercial use will void warranty.

Grounding Instructions:

This product must be grounded. If it should malfunction or breakdown, grounding provides a path of least resistance for electrical current to reduce the risk of electric shock. This product is equipped with a cord having an equipment-grounding conductor and a grounding plug. The plug must be plugged into an appropriate outlet that is properly installed and grounded in accordance with all local codes and ordinances.

DANGER: Improper connection of the equipment-grounding conductor can result in a risk of electronic shock. Check with a qualified electrician or serviceman if you are in doubt as to whether this product is properly grounded. Do not modify the plug provided with the product – if it will not fit the outlet, have a proper outlet installed by a qualified electrician.

This product is for use on a normal 120-volt circuit and has a grounding plug that looks like the plug illustrated in sketch (A). A temporary adapter that looks like the adapter used in sketches (B) and (C) may be used to connect this plug to a 2-pole receptacle as shown in sketch (B), if a properly grounded plug is not available. The temporary adapter should be used only until a properly grounded outlet (sketch A) can be installed by a qualified electrician. The green colored, rigid ear tab or the like extending from the adapter must be connected to a permanent ground such as a properly grounded outlet box cover. Whenever the adapter is used, it must be held in place by a metal screw.

For all grounded cord-connected products:

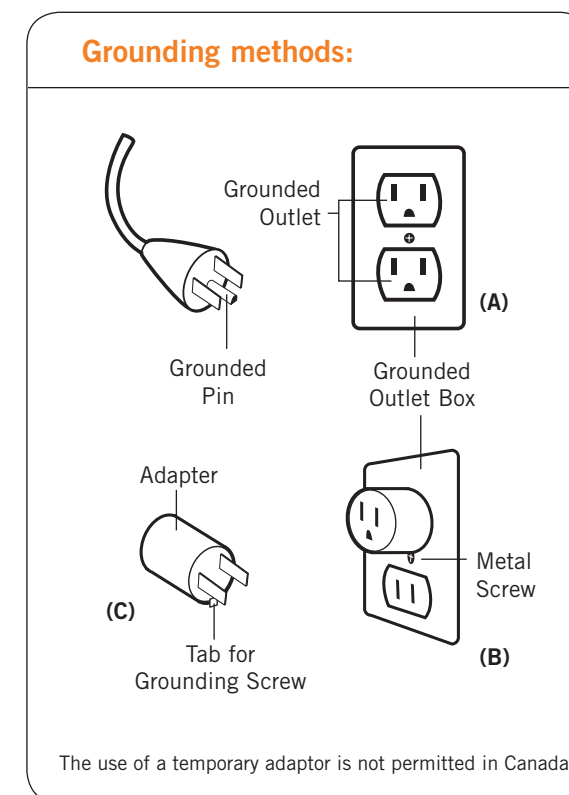

This device complies with Part 15 of the FCC Rules. Operation is subject to the following two conditions: (1) This device may not cause harmful interference, and (2) this device must accept any interference received, including interference that may cause undesired operation.

WARNING: This product is equipped with a thermal resetting protection device. This is an added safety feature to protect you and this product from overheating. If the product should suddenly stop and will not start, turn the main power switch, located on the back of the product, off and do not operate the product for at least 30 minutes. Failure to turn the product off may result in the product starting unexpectedly when the device cools.

get ready

Assembling your massage chair is easy! Simply plug in the power cord and you're set to go!

Unpack the box

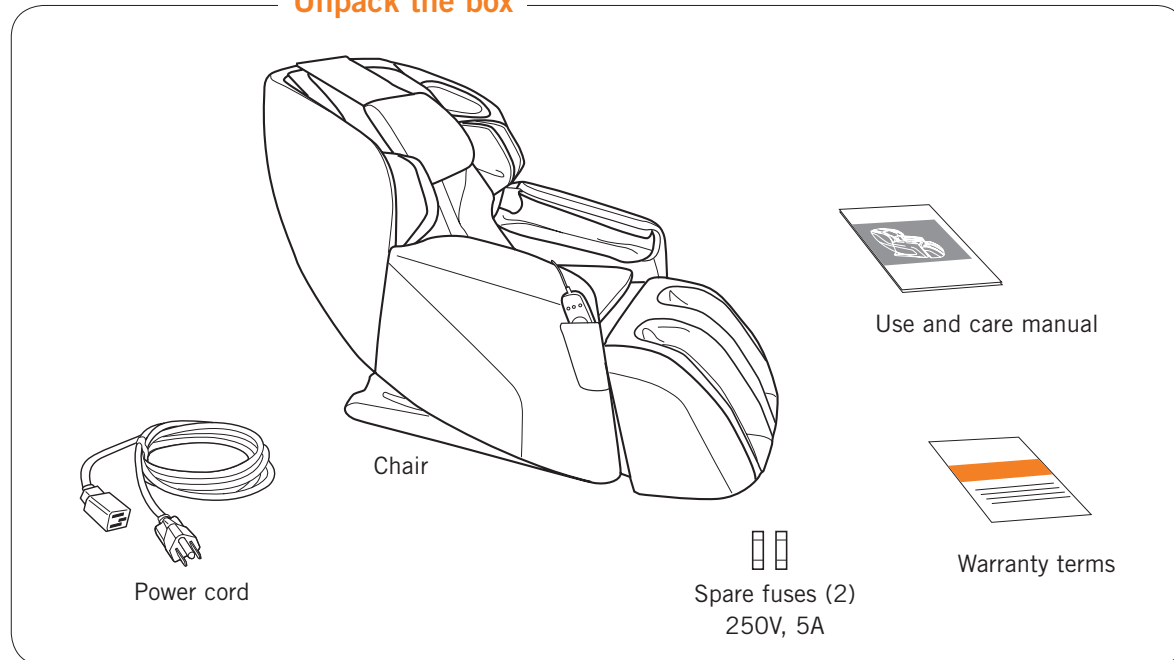

Choose a location

When deciding where to place your Quies, consider the following:

- Place the unit on a flat surface, away from direct sunlight or any other direct heat source (to avoid fading).
- If you wish to place the unit on a hard surface, it is recommended that you place a piece of carpet or a soft mat underneath it to avoid damaging the floor (minimum 48" x 28").
- To accommodate the footrest when deployed, make sure the area in front of the chair is clear for at least six inches.

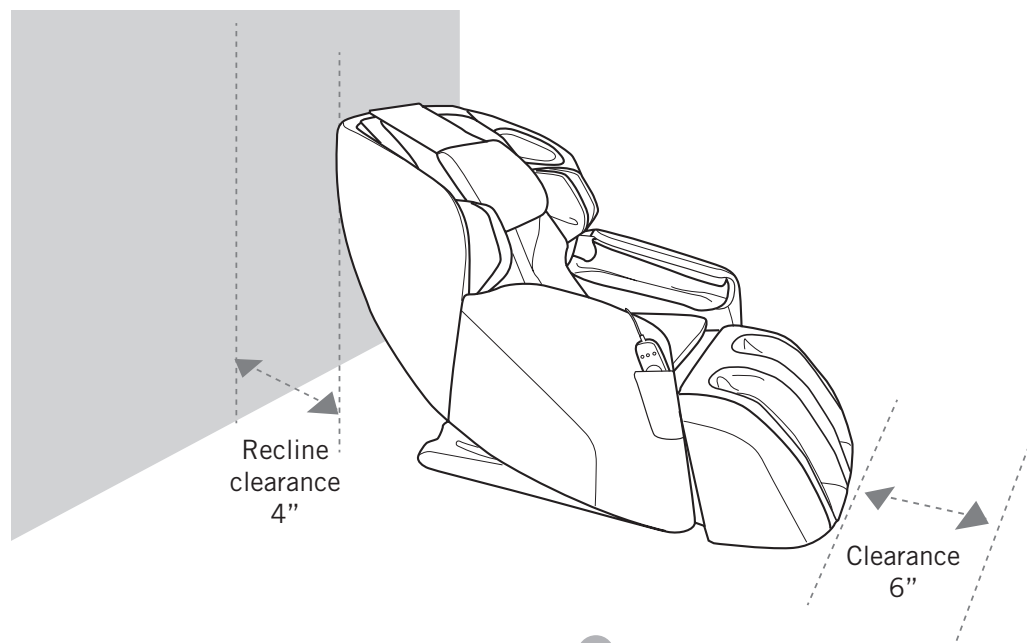

Move the chair to the desired location

CAUTION: To avoid injury to yourself and damage to the product, have two or more people move the chair.

1. Push down on the backrest to tilt the front of the chair upward. **WARNING: Do not lift the chair by the footrest.**
2. Roll the chair on its casters to the desired location.
3. Gently lower the chair all the way to the floor: **WARNING:** Dropping the front of the chair to the floor may damage the chair and/or floor.

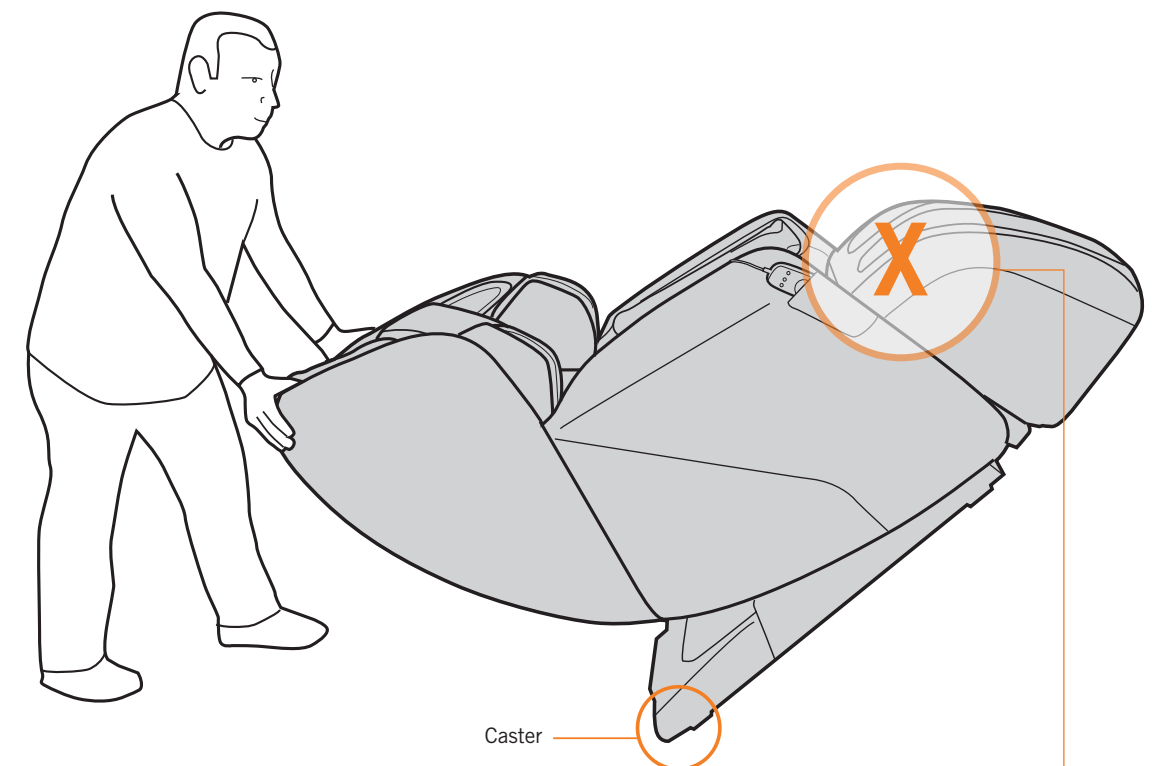

WARNING: DO NOT LIFT THE CHAIR BY THE FOOTREST

take a seat

Now take a seat and get comfortable! You're about to experience a truly amazing massage.

Power on

1. Plug the power cord into a grounded 120-volt outlet.
2. Turn the power switch on the rear of the chair to On.
3. Make sure the remote control is secured in the remote control pocket, then take a seat.

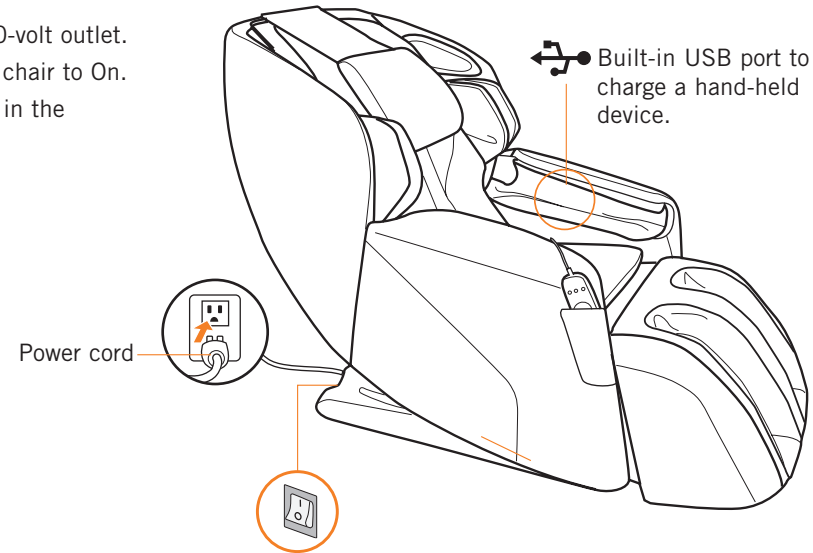

Use the **LEGS** buttons to adjust the footrest angle.



Adjust the recline and footrest angle

Press the **ON/OFF** button on the remote control, then use the **BACK** buttons to recline the chair to the desired angle.

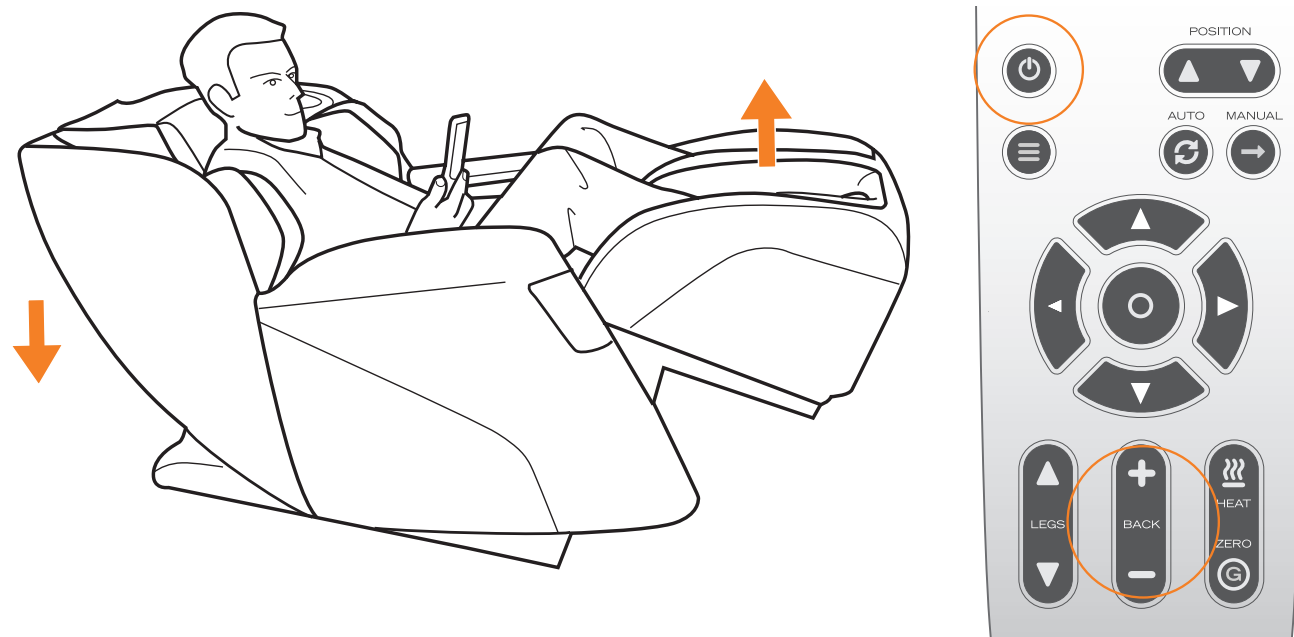

If your calves are not pressing against the rear calf massage well, press your feet outward to extend the calf massager until they are in that position.



WARNING: Do not sit or stand on the calf massager, to avoid injury or permanent damage to your chair.

take control

THE STATUS SCREEN DISPLAYS DURING YOUR MASSAGE, PROVIDING A QUICK REFERENCE FOR THE FOLLOWING INFORMATION

- SPEED** — The percussion massage speed.
- CLOUD** — The Cloud Touch intensity.
- WIDTH** — The Tap Touch, Percussion, or Rolling horizontal massage range.
- FOOT** — The underfoot roller speed.

Illustrates the areas currently being massaged.

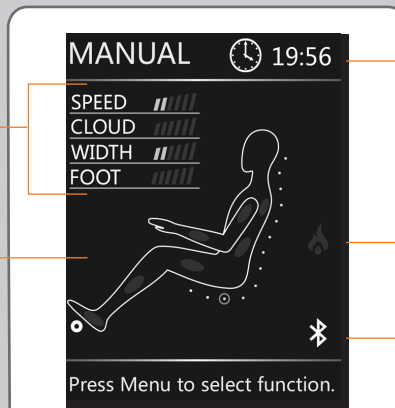

The amount of time remaining in the current massage session.

Displays red to indicate heat is on.

Lights to indicate that Bluetooth is on.

On/Off — Press this button to power on the remote; press again to restore the chair to the upright position and power off the remote.

Menu — Displays the main menu.

Use the arrow buttons to navigate the menus; press **O** to select a menu option.

Legs — Press and hold to raise or lower the footrest.

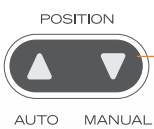

Position — Use to move the massage rollers to the desired position when enjoying a Zone or Spot massage. See *Using Manual Massage Modes* on page 10 for more information.

Manual — Displays the Manual massage menu.

Auto — Displays the Auto Programs menu. When an auto program is running, press to toggle among the auto programs. The active program displays at the top of the status screen.

Heat — Press to toggle the heat on and off. When the heat is on, the heat icon on the screen displays red.

Back — Press and hold to recline or incline the backrest.

ZeroG — Press to automatically position the chair in ZeroG mode, raising your feet above your heart for maximum spine relief.



If the chair is not in use for three minutes the controller display automatically shuts down. Press the **On/Off** button to resume use. The chair resets all settings to the default position.

Choose from nine Auto Programs based on your current need, or configure your own massage using the Manual massage menu. You can also control the Cloud Touch air massage focus and intensity. For an ultra-soothing massage, turn the heat on and connect your smartphone or tablet to the chair's speaker system.

USING THE AUTO PROGRAMS

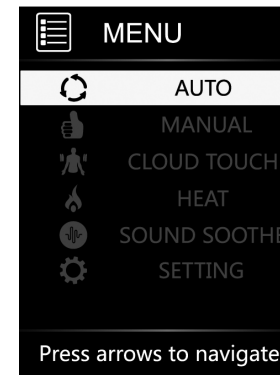

1. From the main menu, select **AUTO** to display the **Auto Programs** menu.

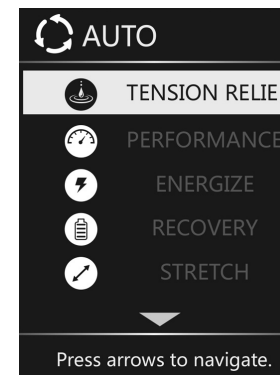

TENSION RELIEF - Focuses on relieving tension in the neck and shoulders.

PERFORMANCE - Delivers an intense Cloud Touch air massage.

ENERGIZE - Gets you up and moving for the day.

RECOVERY - Moves from your neck and shoulders down to glutes and thighs.

STRETCH - Soothes and stretches you from head to toe.

FULL BODY - Full body massage experience.

UPPER BODY - Focuses the massage on your upper body.

LOWER BODY - Focuses the massage on your lower body.

DEMO - For a narrated demo of the chair's features, select SETTINGS, then BLUETOOTH to verify that the Bluetooth is turned on. The default demo narration volume is OFF; use the up/down navigation buttons on the remote to control the demo narration volume.

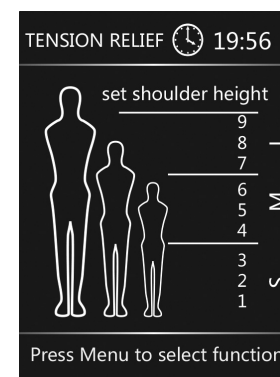

2. Select the desired program. The Set Shoulder Height screen displays.

3. Set the shoulder height to the desired position, ranging from small (1) to large (9). Your massage automatically maps to the selected shoulder height, for maximum effectiveness.

4. Sit back and enjoy a world-class massage!

NOTE: You can access the Set Shoulder Height screen during any massage by pressing one of the Position buttons on the remote control.

take control

USING MANUAL MESSAGE MODES

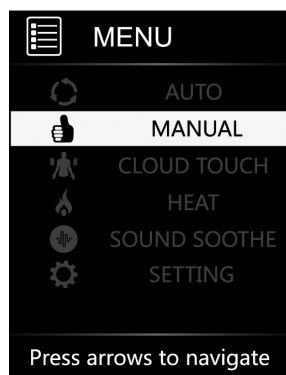

From the main menu, select **MANUAL** to display the Manual mode menu. From this menu you can customize your back massage mode, focus, width and percussion speed, along with the calf massage roller and underfoot roller speed.

NOTE: These options do not affect auto massage programs, with the exception of Foot SPD and Calf Roller, which you can turn off. If you have not already selected a shoulder height from the Manual Programs menu during this massage session, the Set Shoulder Height screen displays. Set the shoulder height to the desired position, ranging from small (1) to large (9). Your massage automatically maps to the selected shoulder height, for maximum effectiveness.

IMPORTANT: After selecting your shoulder height, you cannot select any additional manual settings until the status screen displays with the selected massage mode listed at the top, indicating that the program is now adjusted to your selected setting.

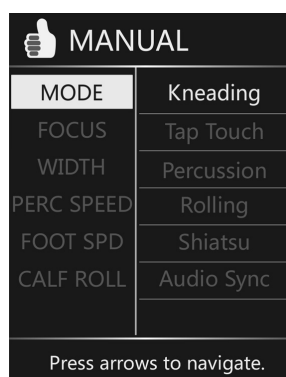

OPTION	MODE	DESCRIPTION
MODE	Kneading	Kneads your back in a small, circular motion on both sides of your spine simultaneously.
	Tap Touch	A pulsing and rolling massage.
	Percussion	Alternates rapid-tapping strokes along the spine to stimulate both spinal muscles and spinal joint areas, emulating the percussive massage technique used in sports medicine for deep muscle therapy.
	Shiatsu	Combines circular kneading motion with rapid-tapping percussion strokes.
	Rolling	Rolls gently up and down your back near your spine.
	Audio Sync	When connected to a smartphone or tablet, synchronizes the massage to your music.
FOCUS	Full	Massages your full back.
	Zone	Focuses your massage in a limited zone. Use the Position buttons to position the massage zone where you want it.
	Spot	Massages your back in a single spot. Use the position buttons to position the massage exactly where you need it.
WIDTH		Adjusts the horizontal massage range during Tap Touch, Percussion, or Rolling massage modes. Options are: wide (default), medium, narrow.
PERC SPEED		Adjusts the percussion massage speed.
FOOT SPD		Adjusts the underfoot roller speed. You can also turn the underfoot rollers OFF; This affects both manual massage modes and auto programs.
CALF ROLL		Adjusts the calf roller speed. You can also turn the calf rollers OFF; This affects both manual massage modes and auto programs.

NOTE: All manual massages include foot/calf massage and Cloud Touch air massage.

Setting Cloud Touch massage focus and intensity

The Cloud Touch massage uses air to massage you from head to toe. You can select one or more Cloud Touch massage areas and set the intensity at any time during an auto massage program. You can also enjoy a Cloud Touch massage independent of any auto program.

1. From the main menu, select **CLOUD TCH** to display the Cloud Touch menu.
2. Select **FOCUS**, then select the area(s) you wish to activate. You must select a massage focus before selecting the intensity.
3. Select **INTENSITY**, then select the desired air intensity, or select **OFF** to stop the Cloud Touch massage.

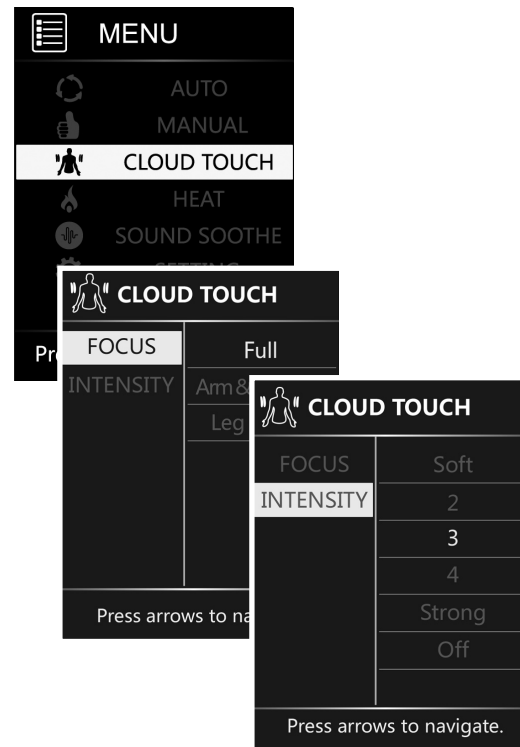

Using backrest heat

The default backrest heat setting is Off. To turn on the heat, press the **HEAT** button on the remote or select **HEAT** from the main menu then select **ON**.

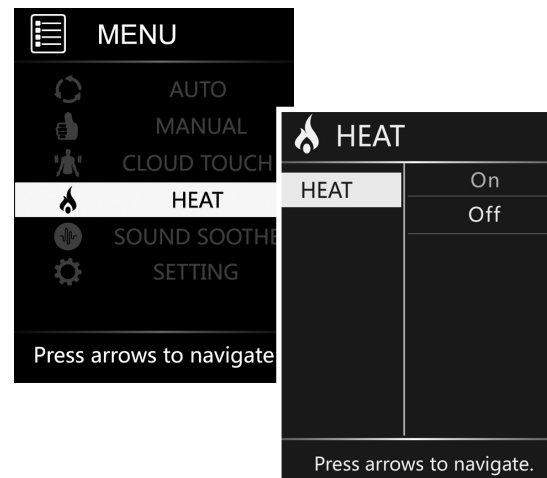

Configuring message duration

You can set your message duration to 10 (default), 20, or 30 minutes.

1. From the main menu, select **SETTINGS** to display the Settings menu.
2. Select **TIME**, then select the desired message duration.

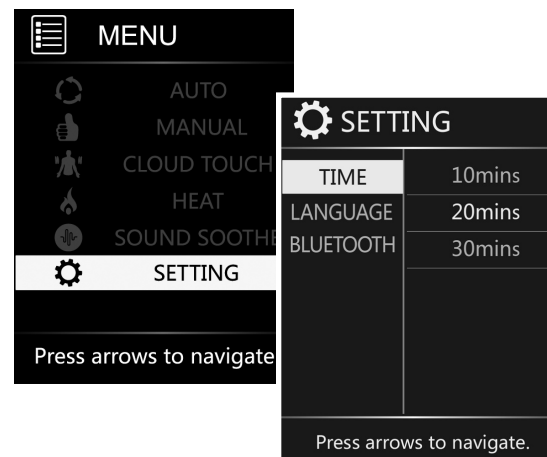

Selecting a language

You can choose to display all interface text in either English or Chinese.

1. From the main menu, select **SETTINGS** to display the Settings menu.
2. Select **LANGUAGE**, then select the desired language.

If you select Chinese, follow these steps to return the display to English:

1. Power the chair off, and then on.
2. Select the last option on the main menu to display the Settings screen.
3. Select the middle option on the screen to display the two languages on the right-hand side of the screen.
4. Select **EN** to restore the display to English.



Connecting a device to the speaker system

Your massage chair contains a built-in high-quality speaker system, to which you can connect via Bluetooth. The default Bluetooth setting is On.

1. From the main menu, select **SETTINGS** to display the Settings menu.
2. Select **BLUETOOTH**, then verify that it is set to On. The massage chair is now discoverable by your device.
3. Using your device, scan for Bluetooth devices and select **Quies (serial number)** to connect. See your device instructions for more information.
4. Enjoy your favorite music along with your favorite massage!

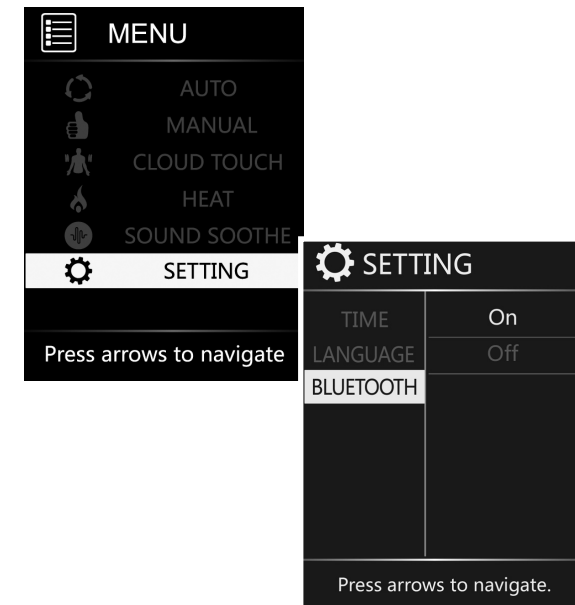

Enjoy Soothing Nature Sounds

1. From the main menu, select **SETTINGS** to display the Settings menu.
2. Select **BLUETOOTH** and verify that Bluetooth is On.
3. From the main menu select **SOUND SOOTHE**.
4. Select **SOUND**, then choose from eight relaxing nature sounds.
5. Select **VOLUME** to set the desired volume.

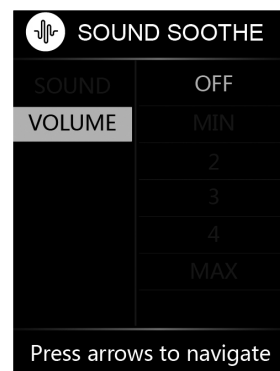
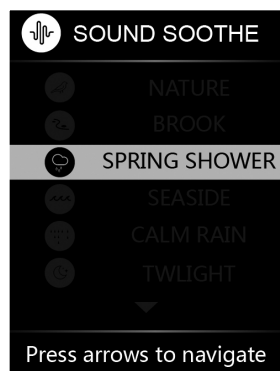
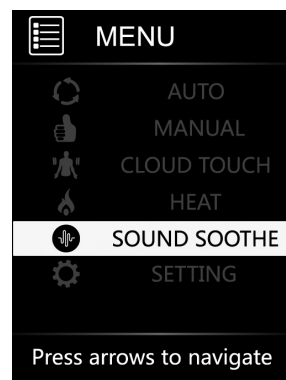

care and maintenance

To keep your product working and looking its best, please follow these simple care guidelines.

⚠️ WARNING:

1. Be sure to disconnect the power cord from the electrical outlet before cleaning.
2. When cleaning the remote control or power switch, use a dry cloth only. Never use a damp cloth to clean any electrical component.

⚠️ CAUTION:

1. Be sure to test any cleaning solution on a small, inconspicuous part of the product to ensure that the color does not fade prior to using the solution on the entire product surface.
2. Do not use benzene, thinner or any other solvents on your product.

Cleaning Code Standard for SofHyde or Cloth: W

To maintain your Human Touch product in optimum condition, dust it frequently and/or vacuum it with a soft brush vacuum extension. If your product becomes dirty, use a water-based upholstery cleaner only. To treat stains, spot clean with an upholstery shampoo or a mild detergent foam.

Maintenance and Repair:

1. The mechanics of this product are specially designed and constructed to be maintenance free. No periodic lubrication or servicing is required.
2. Your chair should only be serviced by a Human Touch-authorized service representative.

Use and Storage Environment:

1. Do not place the chair in direct or reflected sunlight, as ultraviolet rays will quickly fade the upholstery color and cause SofHyde upholstery to rapidly deteriorate.
2. Operate your chair in a room temperature between 41 and 104 degrees Fahrenheit (5 to 40 degrees Celsius) with humidity levels of 10% to 70% (non-condensing) to avoid damage.
3. To prevent damage to the upholstery, before sitting in your chair make sure there are no sharp objects in your pockets and no metal buttons or zippers that can come in contact with the chair.
4. Do not place the chair where excessive dust and pet hair can migrate into the chair's electrical and mechanical components; this can cause malfunction over time.
5. When not in use for a long period of time, we recommend that the chair be covered, the power cord be coiled, and that the unit be placed in an environment free of dust and moisture.
6. Store your chair in a room temperature between 5 and 122 degrees Fahrenheit (-15 to 50 degrees Celsius) with humidity levels of 10% to 70% (non-condensing) to avoid damage; product stored in cold temperatures may require 48 hours at room temperature to function properly.
7. Do not store near open heat or flame.

- Foot massage too soft? Remove the softening soles from underneath your feet. To install your softening soles, simply open the foot/calf massage well zippers, remove the softening soles from the bottom of the massage wells, then close the zippers.

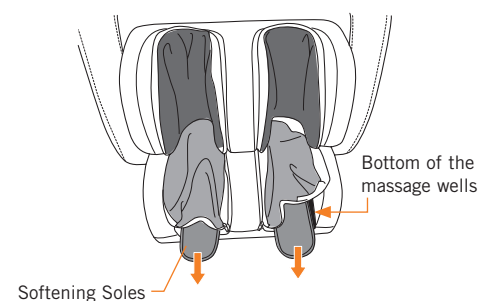

having trouble?

Your Quies massage chair is a sophisticated combination of mechanics, electronics, and software working together to give you the ultimate massage. With such complexity comes opportunity for what we like to call massage chair “confusion.” So, should your massage chair exhibit any abnormal behavior, please do the following to fully reset the chair:

1. Press the **ON/OFF** button on the remote to restore the chair to the upright position (if possible).
2. Turn the chair’s power switch (on the rear of the chair) to Off.
3. Unplug the chair from the power source.
4. Wait 30 seconds.
5. Plug the chair back into the power source, then turn the power switch back On.

If your chair has no power:

1. **Check the power cord** - Make sure the power cord connection to the chair is secure and that the power cord is not damaged.
2. **Check the wall outlet** - Plug a known working device into the outlet to ensure the outlet is working.
3. **Replace the fuse** - Use a flat-head screwdriver to turn the fuse holder (located next to the power switch) counter-clockwise until it pops out. Replace the fuse with one of the spare fuses that came with your chair, or any 250V, 5A fuse.

Just like with any other electronics, this simple reset sequence will resolve many issues. If, however, your issue remains, please do the following before contacting our customer experience team (this will help us help you much more quickly):

1. Locate the serial number on label on the back of your chair and write it down.
2. Locate your proof of purchase, as we will need it to process any warranty claim.
3. Write down the specific steps you took before experiencing the problem. For example: “I sat down in the chair, then I selected Cloud Touch on the remote, then I selected Foot/Calf, then I heard a loud noise that is not normal.”
4. Now you’re ready to contact us!

Having Trouble? Contact our Customer Experience team at **800-355-2762**,
Monday – Thursday 7 AM to 4:30 PM PST, Friday 7 AM to 3:30 PM
or **csadmin@humantouch.com**

Specifications*

Operating Voltage:	AC110-120V 60 Hz
Power Consumption:	1.2A
Chair Size (Upright):	61” (L) x 29” (W) x 45” (H)
Chair Size (reclined):	71” (L) x 29” (W) x 33” (H)
Required Recline Clearance:	4”
Product Weight:	207 Lbs.
Maximum Load Weight:	285 Lbs.

**Specifications are subject to change without prior notice.*



humantouch.com
855.794.5660

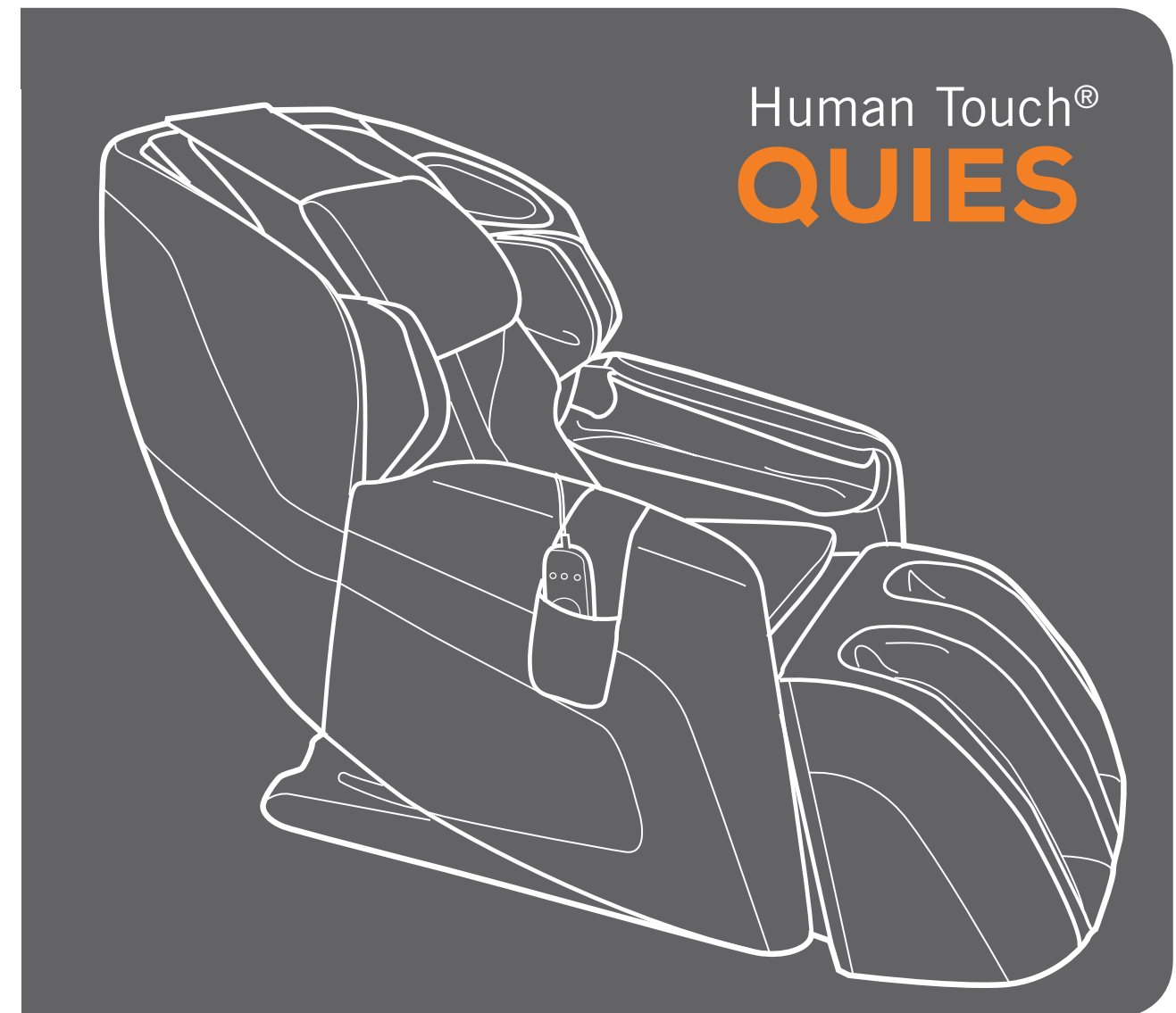

Fauteuil de massage Human Touch^{MD}
mode d'emploi et d'entretien

Enregistrez votre produit **EN LIGNE** dès maintenant

www.humantouch.com/register

Enregistrez votre produit **EN LIGNE** dès maintenant

www.humantouch.com/register



Grâce à une expérience de plus de quatre décennies, Human Touch s'est établi comme un chef de file de l'industrie en changeant la vie de ses clients grâce à des produits et services qui les aident à se sentir mieux, à performer davantage et à être à leur meilleur. Élaborés en collaboration avec des experts du domaine médical et de l'industrie, nous offrons des produits qui allient une technologie brevetée, le savoir-faire et une ergonomie intelligente avec une conception supérieure : le soulagement thérapeutique pour tous.

Nos fauteuils de massage, nos fauteuils inclinables PerfectChair^{MD} et notre gamme de solutions innovantes possèdent tous les mêmes attributs en matière de convivialité, de souci de la performance et de la qualité, en plus d'une conception qui s'adapte à la plupart des modes de vie. Ces qualités sont très appréciées de nos clients et nous méritent de nombreuses reconnaissances et de nombreux prix dans l'industrie. Ainsi, Human Touch permet aux gens de vivre en meilleure santé, avec plus de vitalité, que ce soit au niveau professionnel ou personnel, au quotidien. Alors que de plus en plus de gens prennent conscience des bienfaits du mieux-être, Human Touch élargit son leadership de marque et offre des solutions dont tous peuvent profiter.

humantouch.com



Enregistrez votre produit à www.humantouch.com pour que votre produit figure dans notre système, ce qui simplifiera le processus de la garantie, si jamais vous en aviez besoin.

©2019 Human Touch^{MD}, LLC. Brevets en instance et droits de propriété intellectuelle en vigueur.
Aucune garantie quant aux bénéfices médicaux de ce produit n'est offerte, qu'elle soit expresse ou implicite.
Human Touch est une marque de commerce de Human Touch^{MD}, LLC.

Human Touch[®] Quies

Fauteuil de massage Human Touch^{MD}

Vous ne rêvez pas.
C'est bien vous, à **votre maximum.**
Votre esprit à son plus vif.
Votre corps rajeuni.
Votre âme dynamisée.
Voici la série **Human Touch^{MD} Ascent.**

FRANÇAIS

Vous recherchez la sérénité et la détente? Et bien, vous les avez trouvés avec le Human Touch[®] Quies. La traduction du mot latin Quies est repos, paix et tranquillité, et quelle meilleure façon de trouver la paix et la tranquillité qu'en étant enveloppé dans le cocon d'un massage thérapeutique du Quies? Grâce à un rail en L qui prolonge la portée de votre cou et de vos épaules jusqu'à votre fessier et vos cuisses, et à neuf programmes automatiques, y compris Full-Body (Corps complets), Stretch (Étirement) et Recovery (Récupération), le Quies offrira des solutions efficaces à vos stress quotidiens.

Vous travaillez dur. Vous comprenez l'importance de se revitaliser physiquement et mentalement pour donner une performance maximum et pour être à votre meilleur. Votre succès est déterminé par la façon dont vous commencez et finissez votre journée. Suralimentez votre rituel quotidien grâce au fauteuil de massage **Human Touch série Ascent** et vous obtiendrez ainsi un avantage de haute performance. Le corps rajeuni, vous aurez une plus grande confiance en vous, plus de motivation et une vivacité d'esprit sans égal.



MATIN ET SOIR, SALUEZ LA JOURNÉE AVEC UN FAUTEUIL DE MASSAGE DE LA SÉRIE HUMAN TOUCH^{MD} ASCENT ET DONNEZ LIBRE COURS À VOTRE PLEIN POTENTIEL.

consignes de sécurité

CONSIGNES DE SÉCURITÉ IMPORTANTES

Lorsque vous utilisez un appareil électrique, vous devez toujours suivre les précautions de base suivantes :

Lisez toutes les instructions avant d'utiliser cet appareil.



DANGER: Afin de réduire les risques d'électrocution :

Débranchez toujours cet appareil de l'alimentation électrique dès que vous avez fini de l'employer et avant de le nettoyer.



MISE EN GARDE : Afin de réduire les risques de brûlure, d'incendie, d'électrocution ou de blessure :

- Tenez vos mains et vos doigts éloignés du mécanisme de massage et des rouleaux lorsqu'ils sont en marche. Si vous touchez au mécanisme, les rouleaux risquent de se comprimer et de vous blesser.
- Si le cordon d'alimentation est endommagé, il doit être remplacé par le fabricant, son représentant de service ou un technicien qualifié afin d'éviter tout danger.
- Un appareil ne devrait jamais être laissé sans surveillance lorsqu'il est branché. Débranchez l'appareil de l'alimentation lorsque vous ne l'employez pas et avant d'y insérer ou d'en retirer des pièces.
- Ne faites pas fonctionner cet appareil une couverture ou sous un oreiller. Une surchauffe pourrait survenir et causer un incendie, une électrocution ou des blessures.
- Une surveillance étroite est nécessaire lorsque ce fauteuil est employé près ou par des enfants ou des personnes handicapées. Gardez les enfants à l'abri du repose-pied déployé (ou autres pièces semblables).
- Employez ce fauteuil à ce pour quoi il a été conçu, tel que décrit dans ce guide. Employez uniquement les accessoires recommandés par le fabricant.
- N'employez jamais ce produit si son cordon ou sa fiche d'alimentation sont endommagés, s'il ne fonctionne pas correctement, s'il a été échappé ou endommagé ou s'il a été immergé. Retournez ce fauteuil à un centre de service pour examen et réparation.
- Ne transportez pas cet appareil en tirant sur son cordon d'alimentation. N'utilisez pas le cordon d'alimentation comme une poignée.
- Éloignez toujours le cordon d'alimentation de toute source de chaleur.
- Ne faites jamais fonctionner ce fauteuil si ses trappes d'aération sont obstruées. Maintenez les trappes d'aération exemptes de peluche, de cheveux et de substances semblables.
- N'échappez ni n'insérez jamais aucun objet dans aucune ouverture.
- N'employez pas ce fauteuil à l'extérieur.
- Ne faites pas fonctionner dans un endroit où on utilise des produits à bombe aérosol (vaporisateur) ou dans un endroit où de l'oxygène est administré.
- Pour débrancher, mettez toutes les commandes à la position O (arrêt) et retirez la fiche de la prise.
- Ne massez aucune partie du corps qui soit enflée, enflammée ou présentant des éruptions.
- Ne massez pas vos jambes si vous souffrez de douleurs idiopathiques.
- N'employez pas cet appareil sur une surface humide ou lorsqu'une partie de votre corps est en contact avec une structure de plomberie ou autre structure similaire.
- Ne branchez cet appareil qu'à une prise correctement mise à la terre. Consultez les INSTRUCTIONS DE MISE À LA TERRE.
- N'employez pas ce fauteuil s'il émet un bruit plus élevé que le son normal.
- Ne vous mettez pas debout sur ou dans l'appareil. N'utilisez cet appareil qu'en position assise.
- Utilisez les surfaces chauffantes avec précaution. Risque de brûlures graves. N'utilisez pas cet appareil sur une zone épidermique sensible ou si vous souffrez de mauvaise circulation sanguine. Ce produit peut être dangereux s'il est utilisé par des enfants ou des personnes handicapées sans surveillance.

Consignes de sécurité

- Nous recommandons le port de vêtements confortables pour l'emploi de ce produit.
- Une position détendue est nécessaire afin de bénéficier des avantages de ce fauteuil. Ne mettez jamais de pression sur aucune partie de votre corps reposant sur le dossier lorsque que les rouleaux sont en mouvement.
- Si vous éprouvez un inconfort anormal lorsque vous employez ce produit, éteignez-le immédiatement et cessez son emploi. Consultez votre médecin.
- Ne vous assoyez pas sur le système de commande.
- Ne tirez pas sur le cordon d'alimentation.
- Si vous employez ce produit après une période de rangement prolongée, vérifiez son bon fonctionnement au préalable.
- Assurez-vous toujours qu'aucun obstacle ne se trouve derrière le fauteuil. Assurez-vous de disposer d'un espace suffisant pour incliner le fauteuil.

CONSERVEZ CE MODE D'EMPLOI

Ne réparez pas ce fauteuil vous-même.

Ce fauteuil est conçu pour un usage personnel au foyer. Tout usage à des fins commerciales annulera la garantie.

Consignes de mise à la terre :

Ce fauteuil doit être branché sur un circuit avec mise à la terre. En cas de mauvais fonctionnement ou de bris, la mise à la terre réduit le risque d'électrocution en permettant au courant électrique d'emprunter le chemin offrant le moins de résistance. Ce fauteuil est pourvu d'un cordon d'alimentation doté d'un conducteur et d'une fiche de mise à la terre. La fiche doit être branchée dans une prise correctement installée et mise à la terre conformément aux ordonnances et aux codes locaux.



DANGER : Un branchement inadéquat du conducteur de mise à la terre entraîne un risque d'électrocution. Consultez un électricien ou un technicien qualifié si vous n'êtes pas certain que ce fauteuil soit correctement mis à la terre. Ne modifiez pas la fiche accompagnant le fauteuil – si elle ne s'insère pas dans la prise, faites installer une prise appropriée par un électricien qualifié.

Ce fauteuil convient à un circuit de courant nominal de 120 volts. Il est doté d'une fiche de mise à la terre semblable à celle illustrée sur la figure A. Au cas où une prise correctement mise à la terre ne serait pas disponible, un adaptateur temporaire, semblable à celui illustré sur les figures B et C, peut être employé pour brancher cette fiche à une prise de courant à deux trous, tel qu'illustré sur la figure B. L'adaptateur temporaire ne doit être employé que le temps qu'il faudra à faire installer une prise correctement mise à la terre (figure A) par un électricien qualifié. L'onglet rigide de couleur verte sortant de l'adaptateur doit être branché à une prise permanente, telle un couvercle de boîte de sortie correctement mise à la terre. L'adaptateur doit être retenu par une vis de métal.

Pour tous les produits dotés d'un cordon d'alimentation mis à la terre :

Méthodes de mise à la terre :

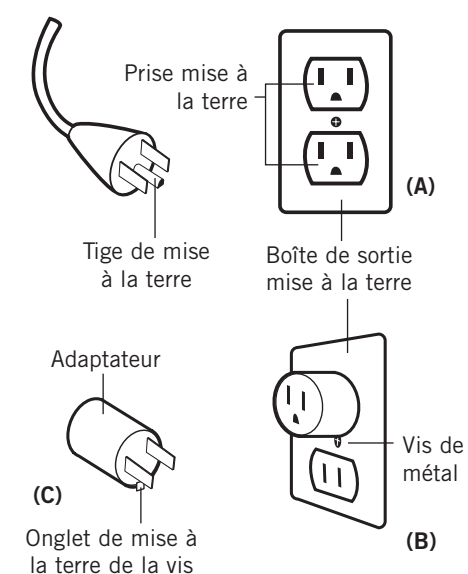

L'utilisation d'un adaptateur temporaire est interdite au Canada.



Cet appareil est conforme à la Partie 15 du règlement de la FCC. L'utilisation de l'appareil est assujettie aux deux conditions suivantes : (1) Cet appareil peut causer des interférences nuisibles, et (2) il doit accepter toute interférence reçue, y compris les interférences qui pourraient causer un fonctionnement indésirable.



MISE EN GARDE : Ce fauteuil est doté d'un dispositif de réinitialisation thermique de protection. Il s'agit d'une caractéristique de sécurité supplémentaire installée afin de vous protéger contre la surchauffe du fauteuil. Si le fauteuil s'arrête soudainement et que vous ne pouvez le remettre en marche, mettez le bouton d'alimentation générale, situé à l'arrière du fauteuil, à la position d'arrêt. Attendez au moins 30 minutes avant de le remettre en marche. Si vous n'éteignez pas le fauteuil, il pourrait se remettre en marche inopinément une fois le dispositif refroidi.

préparez-vous

L'assemblage du fauteuil est aisé. Il vous suffit de brancher le cordon d'alimentation et voilà!

Ouvrez la boîte

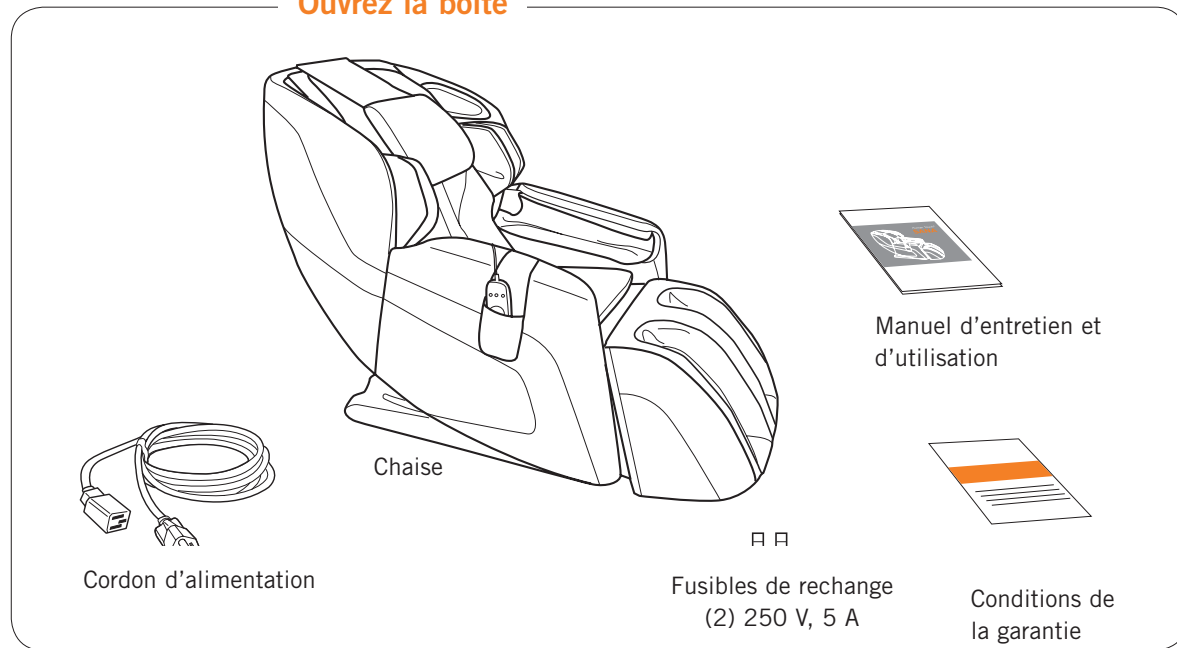

Choisissez un emplacement

Lorsque vous décidez de l'endroit où vous mettrez votre Quies, prenez en compte les éléments suivants :

- Placez l'appareil sur une surface plane, à l'abri des rayons directs du soleil ou de toute autre source directe de chaleur (pour éviter la décoloration).
- Si vous souhaitez le placer sur une surface dure, il est recommandé de mettre un morceau de tapis ou un tapis souple sous le fauteuil pour éviter d'endommager le plancher (au minimum 122 cm x 71 cm).
- Pour pouvoir utiliser le repose-pieds entièrement déployé, assurez-vous de disposer d'un espace d'au moins 15 cm à l'avant du fauteuil..

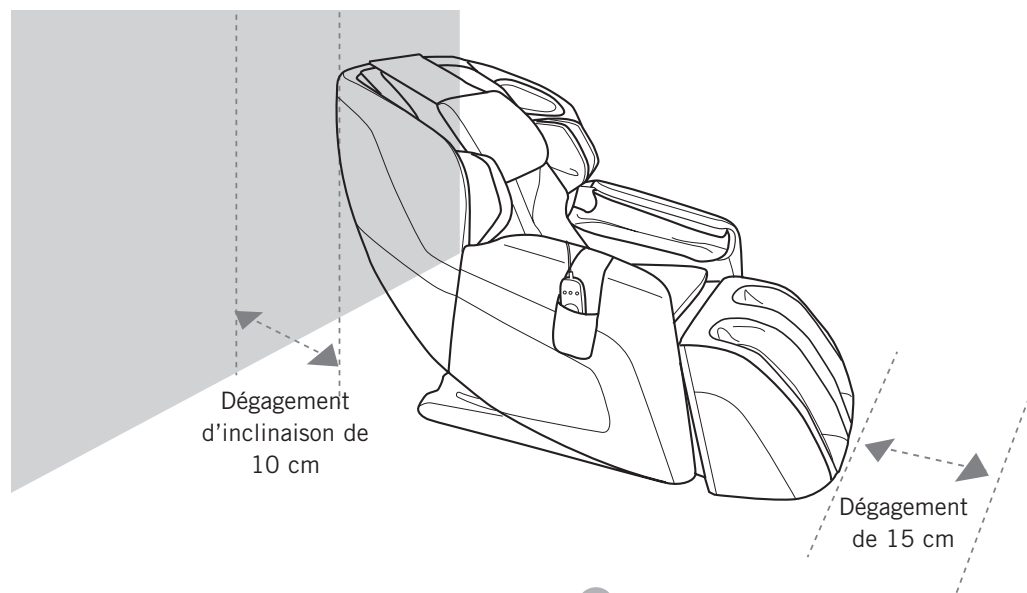

Déplacez le fauteuil à l'emplacement souhaité

MISE EN GARDE : Pour éviter de vous blesser ou d'endommager le produit, faire en sorte qu'au moins deux personnes déplacent le fauteuil.

1. Poussez le dossier vers le bas pour incliner l'avant du fauteuil vers le haut. **MISE EN GARDE :** Ne soulevez pas le fauteuil par le repose-pieds.
2. Faites rouler le fauteuil sur ses roulettes jusqu'à l'endroit désiré.
3. Posez doucement le fauteuil sur le plancher. **MISE EN GARDE :** Le fauteuil ou le plancher risquent d'être endommagés si vous échappez l'avant du fauteuil.

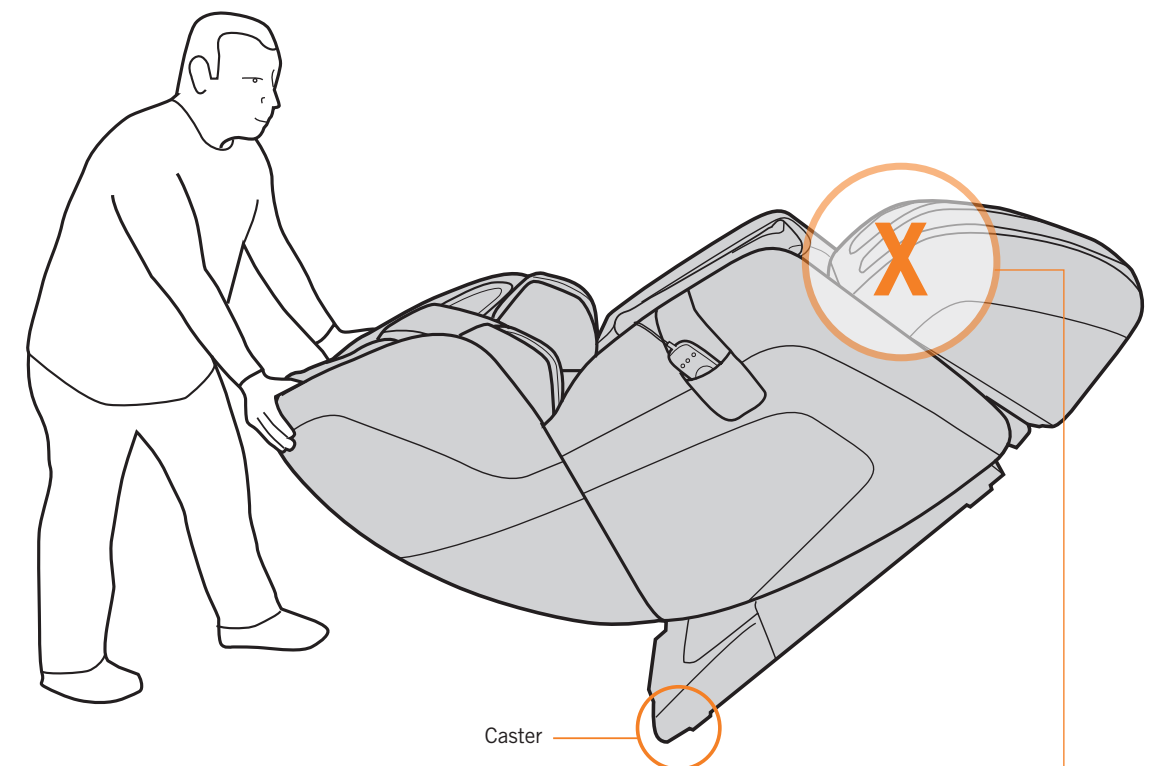

AVERTISSEMENT : NE PAS SOULEVER LE FAUTEUIL PAR LE REPOSE-PIED.

prenez place

Mettez-le en marche

1. Branchez le cordon d'alimentation dans une prise de 120 volts mise à la terre.
2. Placez l'interrupteur d'alimentation se trouvant sur le côté droit du fauteuil en position de marche (On).
3. Assurez-vous que la télécommande est bien en place dans la poche qui lui est destinée, puis asseyez-vous.

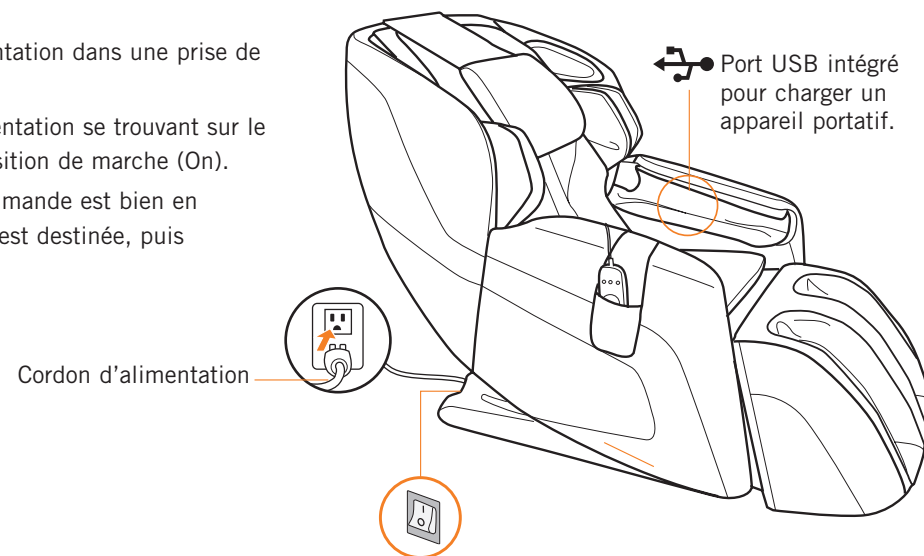

Ajustez l'angle d'inclinaison et du repose-pieds

Appuyez sur le bouton **ON/OFF** sur la télécommande, puis utilisez les boutons **BACK** (arrière) pour incliner le fauteuil à l'angle souhaité.

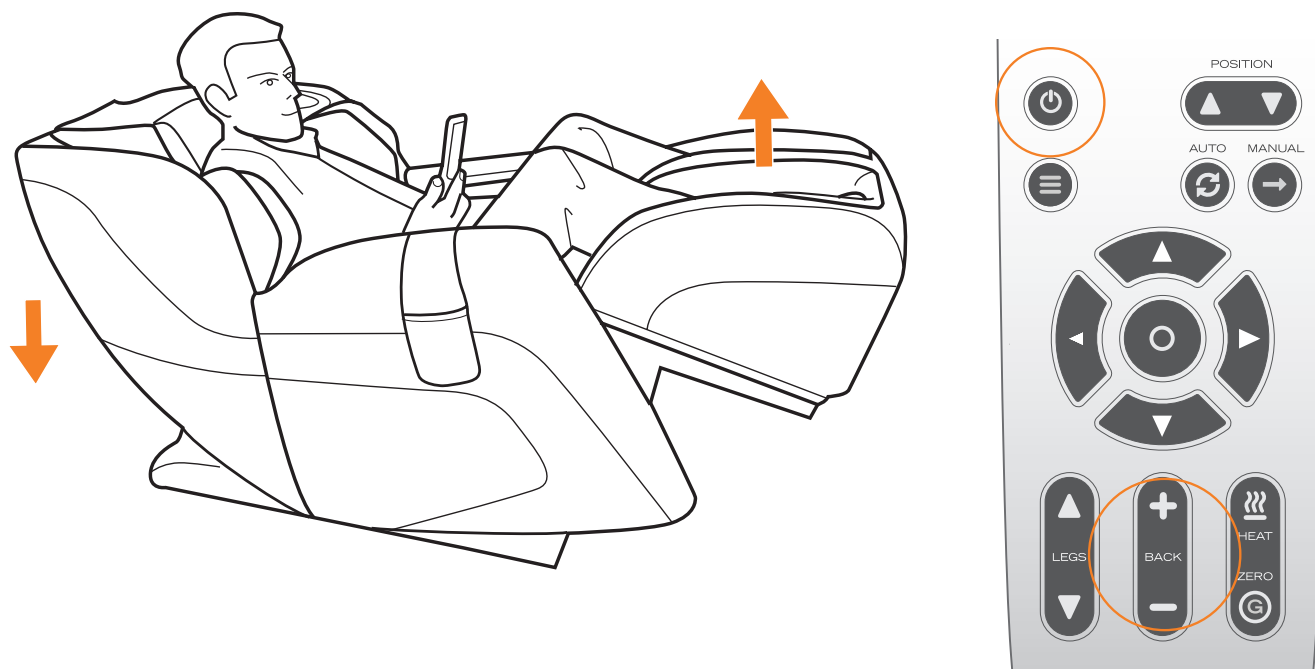

Maintenant, prenez place et mettez-vous à l'aise! Vous êtes sur le point de vivre un massage vraiment incroyable.

Utilisez les boutons **LEGS** (jambes) pour ajuster l'angle du repose-pieds.



Si vos mollets ne reposent pas contre l'espace de massage pour les jambes, appuyez vos pieds vers l'extérieur pour déployer le masseur pour les pieds et les jambes jusqu'à ce qu'il soit en position adéquate.



MISE EN GARDE : Ne vous asseyez pas et ne vous tenez pas debout sur le masseur de jambes : vous risqueriez de vous blesser ou de causer des dommages permanents à votre fauteuil.

prenez les commandes

L'ÉCRAN D'ÉTAT FONCTIONNE PENDANT LE MASSAGE ET VOUS FOURNIT AINSI RAPIDEMENT LES RENSEIGNEMENTS SUIVANTS :

- SPEED (vitesse)** — La vitesse du massage par percussion.
- CLOUD** — L'intensité de Cloud Touch.
- LARGEUR** — La portée du massage par tapotement, percussion ou horizontal par Roulement.
- FOOT** — La vitesse du rouleau sous les pieds.



Le temps restant dans la séance de massage actuelle.

Indique si la chaleur est activée.

Témoins qui indiquent que Bluetooth est activé.

Position — Utilisez cette fonction pour déplacer les rouleaux de massage à la position souhaitée lorsque vous utilisez un massage par Zone ou ciblé. Pour obtenir de plus amples renseignements, consultez *Utilisation des modes de massage manuels* à la page 28.

Manual (manuel) — Affiche le menu de massage Manual.

Auto — Affiche le menu Auto Programs (programmes automatiques). Lorsqu'un programme automatique fonctionne, appuyer sur ce bouton pour basculer entre les programmes automatiques. Le programme actif s'affiche au haut de l'écran d'état.

Heat (chaleur) — Appuyez pour activer et désactiver la chaleur. Lorsque la chaleur est activée, l'icône de la chaleur s'affiche en rouge.

Retour — Appuyez ici pour élever ou abaisser le dossier.

ZeroG® — Appuyez pour positionner automatiquement le fauteuil en mode ZeroG, ce qui soulève les pieds plus haut que le cœur afin de procurer un soulagement maximal de la colonne.

On/Off — Appuyez sur ce bouton pour mettre la télécommande en marche; appuyez de nouveau pour restaurer le fauteuil en position relevée et éteindre la télécommande.

Menu — Affiche le menu principal.

Utilisez les flèches pour naviguer dans les menus; appuyez sur **O** pour sélectionner une option de menu.

Jambes — Appuyez ici pour élever ou abaisser le repose-pied.

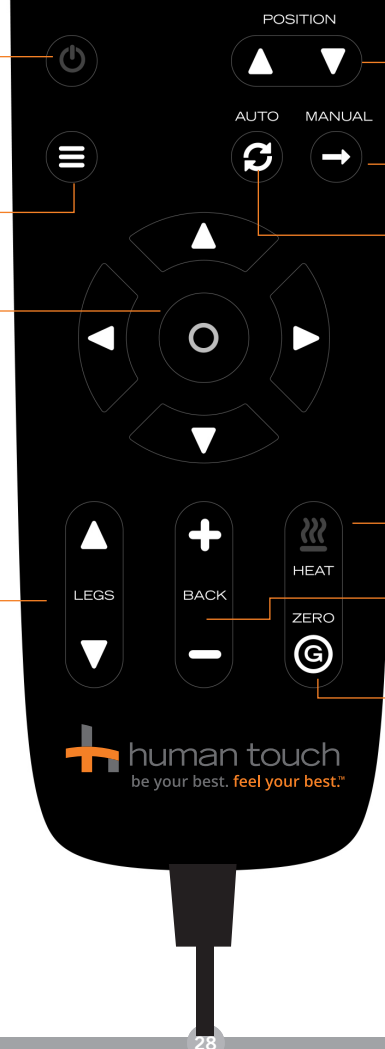

human touch
be your best. feel your best.™

Si le fauteuil est inutilisé pendant trois minutes, l'écran du contrôleur s'éteint automatiquement. Appuyez sur le bouton **On/Off** pour reprendre l'utilisation. Tous les paramètres du fauteuil sont réinitialisés à la position par défaut.

Faites votre choix parmi 9 programmes automatiques selon vos besoins actuels ou configurez votre propre massage en utilisant le menu de massage Manual (manuel). Vous pouvez également contrôler le focus et l'intensité du massage à l'air Cloud Touch. Pour un massage ultra-apaisant, activez la chaleur et branchez votre téléphone intelligent ou votre tablette au système de haut-parleur du fauteuil

UTILISATION DES PROGRAMMES AUTO

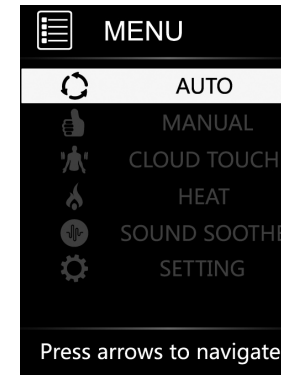

1. Dans le menu principal, sélectionnez **AUTO** pour afficher le menu **Auto Programs** (programmes automatiques).

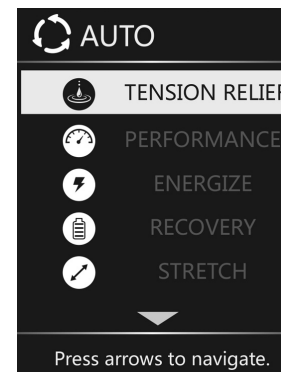

- TENSION RELIEF (soulagement des tensions)** - Met l'accent sur le soulagement des tensions dans le cou et les épaules.
- PERFORMANCE** - Réalise un massage à l'air Cloud Touch intense.
- ENERGIZE (énergiser)** - Vous donne de l'énergie et vous prépare à faire face à la journée.
- RECOVERY (récupération)** - Se déplace de votre nuque et vos épaules jusqu'à vos mollets et vos cuisses.
- STRETCH (étirement)** - Apaise et étire de la tête aux orteilles.
- FULL BODY (corps complet)** - Une expérience massage corporel complète.
- UPPER BODY (partie supérieure du corps)** - Met l'accent sur le massage de la partie supérieure du corps.
- LOWER BODY (partie inférieure du corps)** - Met l'accent du massage sur la partie inférieure de votre corps.
- DEMO (démonstration)** - Pour obtenir une démonstration narrée des fonctionnalités du fauteuil, sélectionnez **SETTINGS** (réglages), puis **BLUETOOTH** pour s'assurer que Bluetooth est activé. Par défaut, le volume de la narration de la démonstration est désactivé; utilisez les boutons de navigations vers le haut/bas sur la télécommande pour contrôler le volume de narration de la démonstration.

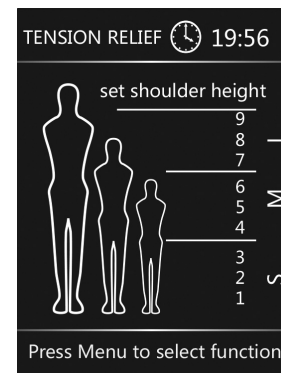

2. Sélectionnez le programme désiré. L'écran Set Shoulder height (définir la hauteur des épaules) s'affiche.
3. Définissez la hauteur des épaules à la position souhaitée, de petites (1) à grandes (9). Votre massage se configure automatiquement à la hauteur d'épaules sélectionnée pour un maximum d'efficacité.
4. Assoyez-vous et profitez d'un massage de première classe!

REMARQUE : Vous pouvez accéder à l'écran Set Shoulder Height pendant n'importe quel massage en appuyant sur un des boutons de position de la télécommande.

prenez les commandes

UTILISATION DES MODES DE MASSAGE MANUAL

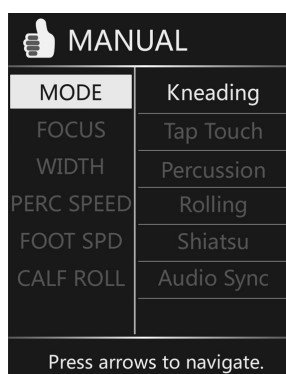
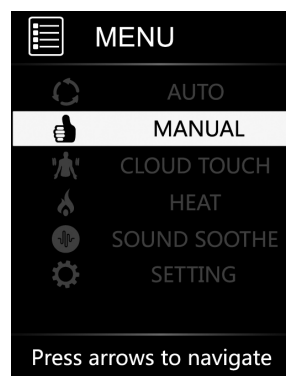

Dans le menu principal, sélectionnez **MANUAL** pour afficher le menu du mode Manual. Dans ce menu, vous pouvez personnaliser le mode de massage du dos, la partie ciblée, la largeur et la vitesse de percussion ainsi que la vitesse du rouleau pour les mollets et du rouleau sous les pieds.

REMARQUE : Ces options n'affectent pas les programmes de massage automatique, sauf Foot SPD et Calf Roller, que vous pouvez désactiver. Si vous n'avez pas encore sélectionné de hauteur pour les épaules dans le menu des programmes manuels pendant la présente séance de massage, l'écran Set Shoulder Height (définir la hauteur des épaules) s'affiche. Définissez la hauteur des épaules à la position souhaitée, de petites (1) à grandes (9). Votre massage sera automatiquement cartographié pour la hauteur d'épaule sélectionnée afin d'optimiser l'efficacité.

IMPORTANT : Après avoir sélectionné la hauteur de vos épaules, vous ne pouvez sélectionner aucun autre réglage manuel jusqu'à ce que l'écran d'état montrant le mode de massage sélectionné s'affiche dans la partie supérieure, ce qui indique que le programme est maintenant configuré selon le réglage que vous avez sélectionné.

OPTION	MODE	DESCRIPTION
MODE	Pétrissage	Votre dos est pétri par de petits mouvements circulaires appliqués de chaque côté de votre colonne vertébrale.
	Tap Touch	Un massage avec tapotements et roulements
	Percussion	Des tapotements rapides alternés le long de la colonne vertébrale stimulent les muscles et les articulations de la région lombaire. Ce massage reproduit la technique de massage à percussion employée en médecine sportive dans le cadre de thérapie musculaire en profondeur.
	Roulement	Un roulement doux masse le long de votre dos, près de votre colonne vertébrale.
	Shiatsu	Combine un mouvement de pétrissage circulaire à de rapides tapotements en mode percussion.
	Sync audio	Lorsque branché à un téléphone intelligent ou à une tablette, il synchronise le massage avec la musique.
LES SENS	Intégral	Masse le dos en entier.
	Région	Concentre votre massage à une zone limitée. Utilisez les boutons de position pour positionner la zone de massage là où vous le souhaitez.
	Cible	Masse votre dos à un seul endroit. Utilisez les boutons de position pour placer le massage exactement là où vous le souhaitez.
WIDTH (largeur)		Permet d'ajuster l'ampleur du massage horizontal pendant les modes de massage Tap Touch, Percussion ou Rolling. Les options sont : wide (large; par défaut), medium (moyenne), narrow (étroite).
PERC SPEED (Vitesse)		Permet d'ajuster la vitesse de massage par percussion.
Foot SPD		Ajuste la vitesse du rouleau sous les pieds. Vous pouvez également désactiver les rouleaux sous les pieds; ceci est effectif pour les modes message manuel et automatique.
CALF ROLL		Ajuste la vitesse du rouleau pour les mollets. Vous pouvez également désactiver les rouleaux pour les mollets; ceci est effectif pour les modes massage manuels et les programmes automatiques.

REMARQUE : Tous les massages manuels comprennent un massage des pieds/mollets et un massage à l'air Cloud Touch.

CONFIGURATION DE CLOUD TOUCH, HEAT ET AUTRES RÉGLAGES

Configurer la ou les zones de concentration et l'intensité d'un massage Cloud Touch.

Le massage Cloud Touch utilise de l'air pour vous masser de la tête aux pieds. Vous pouvez sélectionner une ou plusieurs zones de massage Cloud Touch et définir l'intensité à n'importe quel moment pendant un programme de massage automatique. Vous pouvez également profiter d'un massage Cloud Touch indépendamment de tout programme automatique.

1. Dans le menu principal, sélectionnez **CLOUD TCH** pour afficher le menu Cloud Touch.
2. Sélectionner **FOCUS**, puis sélectionner la ou les zones que vous souhaitez activer. Vous devez sélectionner une concentration de massage avant de choisir l'intensité.
3. Sélectionnez **INTENSITY** (intensité), puis sélectionnez l'intensité souhaitée de l'air ou sélectionnez OFF pour arrêter le massage Cloud Touch.

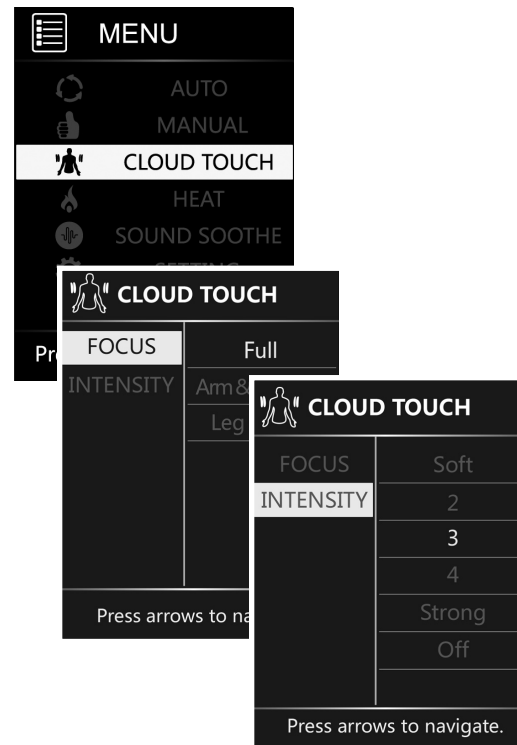

Utiliser la chaleur du dossier

Le réglage de chaleur par défaut du dossier est Off (désactivé). Pour activer la chaleur, appuyez sur le bouton **HEAT** sur la télécommande ou sélectionnez **HEAT** dans le menu principal, puis sélectionnez **ON** (marche).

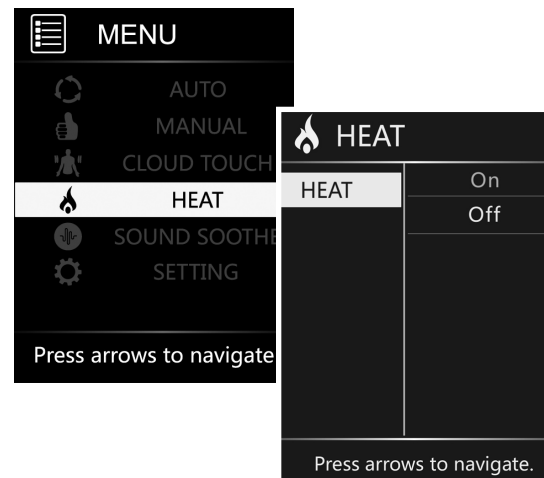

Configuration de la durée du massage

Vous pouvez définir la durée de massage sur 10 (par défaut), 20 ou 30 minutes.

1. Dans le menu principal, sélectionnez **SETTINGS** (réglages) pour afficher le menu Settings.
2. Sélectionnez **TIME** (durée), puis sélectionnez la durée souhaitée pour le massage.

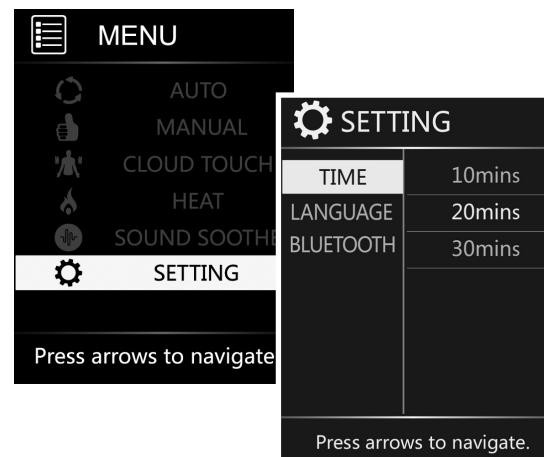

Choisir une langue

Vous pouvez décider d'afficher l'ensemble du texte d'interface en anglais, en anglais ou en chinois mandarin.

1. Dans le menu principal, sélectionnez **SETTINGS** (réglages) pour afficher le menu Settings.
2. Sélectionner **LANGUAGE** (langue), puis la langue souhaitée.

Si vous sélectionnez Chinois, suivez ces étapes pour restaurer l'affichage en anglais :

1. Éteindre le fauteuil, puis le remettre en marche.
2. Sélectionnez la dernière option dans le menu principal pour afficher l'écran Settings (Réglages).
3. Sélectionnez l'option du milieu à l'écran pour afficher les deux langues du côté droit de l'écran.
4. Sélectionner **EN** pour revenir à l'affichage en anglais.

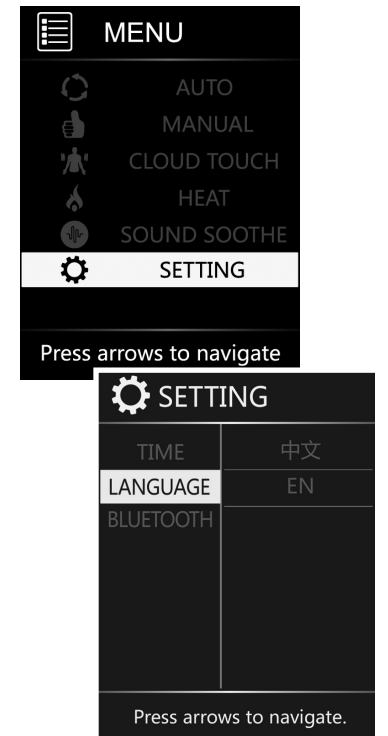

Connecter un dispositif au système de haut-parleurs

Votre fauteuil de massage intègre un système intégré de haut-parleur de qualité supérieure lequel vous pouvez connecter via Bluetooth. Par défaut, le réglage Bluetooth est On (activé).

1. Dans le menu principal, sélectionnez **SETTINGS** (réglages) pour afficher le menu Settings.
2. Sélectionner **BLUETOOTH**, puis vérifier qu'il est défini à On. Le fauteuil de massage est détectable par votre dispositif.
3. À l'aide de votre appareil, recherchez des périphériques Bluetooth et sélectionnez **Quies (numéro de série)** pour réaliser la connexion. Consultez les instructions de votre dispositif pour obtenir de plus amples renseignements.
4. Profitez de votre musique favorite ainsi que de votre massage préféré.

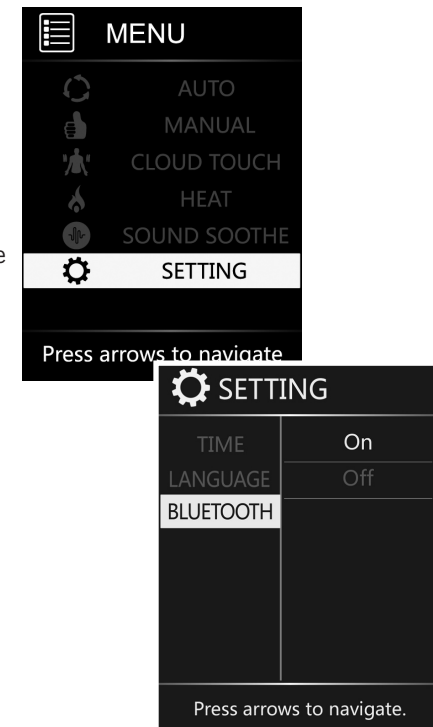

Profitez de pistes sonores apaisantes sur le thème de la nature

1. Dans le menu principal, sélectionnez **SETTINGS** pour afficher le menu Settings.
2. Sélectionnez **BLUETOOTH** et vérifiez que Bluetooth est activé.
3. Dans le menu principal, sélectionnez **SOUND SOOTHE**.
4. Sélectionnez **SOUND**, puis faites votre choix parmi huit pistes sonores relaxantes sur le thème de la nature.
5. Sélectionnez **VOLUME** pour régler le volume souhaité pour Sound Soothe.

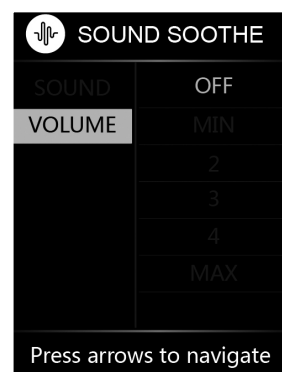
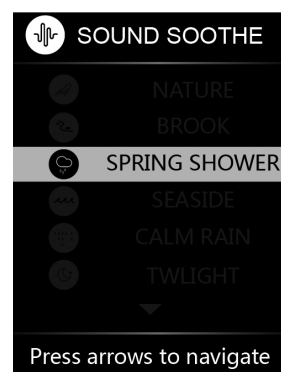
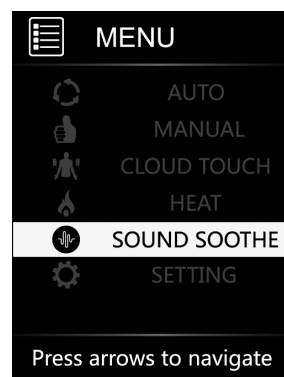

soin et entretien

Afin de vous assurer que votre produit fonctionne bien et qu'il conserve une belle apparence, veuillez suivre ces consignes faciles d'entretien.

⚠ MISE EN GARDE :

1. Assurez-vous de déconnecter le cordon d'alimentation de la prise électrique avant de procéder au nettoyage. (Également indiqué sur la page sur la sécurité.)
2. Nettoyer le boîtier de commande et l'interrupteur à l'aide d'un linge sec seulement. Ne nettoyez jamais le système de commande ou le bouton d'alimentation à l'aide d'un linge humide.
3. Avant de procéder au nettoyage de toute la surface du produit à l'aide d'une solution nettoyante, veillez à en faire l'essai sur une petite portion camouflée du produit afin de vous assurer qu'elle n'entraîne pas de décoloration.
4. N'utilisez pas de benzène, de diluant ou de solvant pour nettoyer le produit.

Norme de nettoyage pour faux cuir ou chiffon : W

Pour maintenir votre produit Human Touch en état optimal, époussetez-le fréquemment ou passez-y l'aspirateur à l'aide d'une brosse douce. Seuls les nettoyants à l'eau pour meubles conviennent au nettoyage de ce produit. Pour traiter les taches, appliquez localement un shampoing pour meubles ou un détergent moussieux doux.

Entretien et réparation :

1. La mécanique de cet appareil a été conçue et construite afin de ne nécessiter aucun entretien. Aucune lubrification ni entretien périodique ne sont nécessaires. (texte spécifique non dicté par une réglementation)
2. Votre fauteuil doit être réparé par un représentant du service autorisé uniquement.

Environnement d'utilisation et de rangement :

1. Ne placez pas le fauteuil sous le rayonnement direct ou réfléchi du soleil, car les rayons ultraviolets terniront rapidement la couleur de la garniture et entraîneront la détérioration rapide de la garniture SoftHyde.
2. Pour éviter des dommages, utilisez votre fauteuil dans une température ambiante située entre 5 et 40 degrés Celsius (41 et 104 degrés Fahrenheit) avec une humidité relative de 10 à 70 % (sans condensation).
3. Pour éviter d'endommager la garniture, assurez-vous qu'il n'y a ni objet pointu dans vos poches ni boutons ou fermetures à glissière qui pourraient entrer en contact avec le fauteuil.
4. Ne placez pas le fauteuil là où une quantité excessive de poussière et de poils d'animaux pourraient migrer dans les composants électriques et mécaniques du fauteuil; ceci pourrait causer un dysfonctionnement avec le temps.
5. Lorsqu'il n'est pas utilisé pendant une période prolongée, nous recommandons de couvrir le fauteuil, d'enrouler le cordon d'alimentation et de placer l'unité dans un environnement exempt de poussière et d'humidité.
6. Pour éviter les dommages, entreposez votre fauteuil à une température ambiante entre -15 et 50 degrés Celsius (5 et 122 degrés Fahrenheit) avec des niveaux d'humidité de 10 à 70 % (sans condensation); un produit entreposé dans des températures froides pourrait avoir besoin de 48 heures à température ambiante pour fonctionner correctement.
7. N'entreposez pas le produit près d'un chauffage actif ou d'une flamme.

- Le massage des pieds est trop doux? Enlevez les semelles adoucissantes d'en dessous de vos pieds. Pour installer vos semelles adoucissantes, vous n'avez qu'à ouvrir les fermetures à glissière de l'espace de massage pour les pieds/jambes, retirer les semelles de la base des espaces de massage, puis fermer les fermetures à glissière.

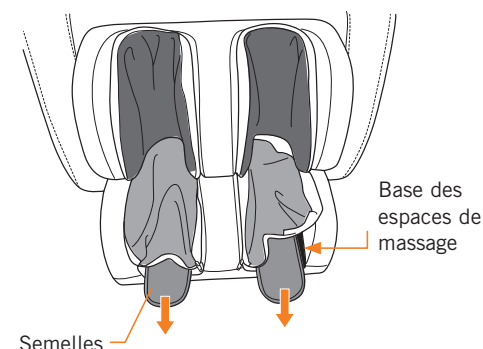

vous éprouvez des difficultés?

Votre fauteuil de massage Quies est une combinaison sophistiquée d'éléments mécaniques, électroniques et logiciels fonctionnant conjointement pour vous procurer l'ultime massage. Une telle complexité peut donner lieu à ce que nous appelons la « confusion » du fauteuil de massage. Par conséquent, si votre fauteuil de massage devait présenter tout comportement anormal, veuillez procéder comme suit pour le réinitialiser :

1. Sur la télécommande, appuyez sur le bouton **ON/OFF** (marche/arrêt) pour remettre le fauteuil en position relevée (si possible).
2. Mettez l'interrupteur d'alimentation se trouvant à l'arrière du fauteuil en position d'arrêt (OFF).
3. Débranchez le fauteuil de la source d'alimentation.
4. Attendez 30 secondes.
5. Rebranchez le fauteuil dans la source d'alimentation, puis remettez l'interrupteur d'alimentation en position de marche (ON).

Si votre chaise n'a pas de pouvoir:

1. **Vérifiez le cordon d'alimentation** - Assurez-vous que le cordon d'alimentation du fauteuil est bien branché et qu'il n'est pas endommagé.
2. **Vérifiez la prise murale** - Branchez un appareil qui fonctionne dans la prise pour vous assurer que celle-ci fonctionne.
3. **Remplacer le fusible** - Utilisez un tournevis à tête plate pour faire tourner le porte-fusible (situé à côté de l'interrupteur d'alimentation) dans le sens antihoraire jusqu'à ce qu'il ressorte. Remplacez le fusible par l'un des fusibles de rechange fournis avec votre fauteuil. ou tout fusible 250V, 5A.

Comme pour n'importe quel appareil électronique, cette simple séquence de réinitialisation résoudra beaucoup de problèmes. Cependant, si le problème persiste, veuillez procéder comme suit avant de contacter notre équipe du service à la clientèle (ceci nous aidera à vous aider beaucoup plus rapidement) :

1. Repérez le numéro de série sur l'étiquette à l'arrière du fauteuil et prenez-le en note.
2. Trouvez votre preuve d'achat, car vous en aurez besoin pour traiter toute réclamation sous garantie.
3. Écrivez les étapes spécifiques que vous avez accomplies avant d'expérimenter le problème. Par exemple : « Je me suis assis dans le fauteuil, puis j'ai sélectionné Cloud Touch sur la télécommande, puis j'ai sélectionné Foot/Calf, puis j'ai entendu un bruit fort anormal.»
4. Vous êtes maintenant prêt à nous contacter!

Vous éprouvez des difficultés? Contactez notre équipe du service à la clientèle au **800-355-2762**, du lundi au jeudi de 7h à 16h30, le vendredi de 7h à 15h30 HNP ou à l'adresse courriel **csadmin@humantouch.com**

Fiche technique*

Tension de fonctionnement :	110 à 120 volts CA, 60 Hz
Consommation d'énergie :	1,2 A
Dimensions du fauteuil (relevé) :	155 cm Lon. x 73,66 cm Lar. x 114,3 cm H
Dimensions du fauteuil (incliné) :	180,3 cm Lon. x 73,66 cm Lar. x 83,8 cm H
Dégagement d'inclinaison requis :	10,16 cm
Poids du produit :	94 kg
Poids de charge maximal :	129,27 kg

*La fiche technique est sujette à modifications sans préavis.



humantouch.com
855.794.5660



Silla de masaje Human Touch®
manual de uso y cuidado

ESPAÑOL

Registre su producto **EN LÍNEA** hoy

www.humantouch.com/register

Registre su producto **EN LÍNEA** hoy

www.humantouch.com/register



Por más de cuatro décadas, Human Touch se ha establecido como líder de la industria que cambia las vidas de sus clientes con productos y servicios que los ayudan a sentirse, desempeñarse y vivir en la mejor manera posible. Ofrecemos productos desarrollados en colaboración con la comunidad médica y expertos de la industria, productos que combinan tecnología patentada, artesanía y ergonomía inteligente con un diseño superior para ofrecer alivio terapéutico para todos.

Nuestras sillas de masaje, sillas reclinables Perfect Chair® y un conjunto de soluciones innovadoras en evolución, líderes de la industria, comparten los atributos de facilidad de uso, atención al rendimiento y calidad, y diseño para adaptarse a casi cualquier estilo de vida. Estos atributos son muy apreciados por nuestros clientes y obtienen premios y el reconocimiento de toda la industria. Como resultado, Human Touch permite a la gente a disfrutar de una mayor salud y vitalidad en sus profesiones, actividades y vida cotidiana. Y con una población cada vez más consciente de los beneficios del bienestar, Human Touch extiende su liderazgo de marca y soluciones disponibles para el beneficio de todos.

humantouch.com

Orgullosamente avaladas por:



Registre su producto en www.humantouch.com para garantizar que su producto esté en nuestro sistema y simplificar el proceso de garantía, en caso de que la necesite.

Human Touch® Quies

Silla de masaje Human Touch®

No es un sueño.

Este es usted **alcanzando su máximo.**

Su mente en su punto más ingenioso.

Su cuerpo rejuvenecido.

Su alma energizada.

Esta es la **Serie Ascent de Human Touch®.**

¿Desea encontrar la serenidad y la relajación? Las ha encontrado en Human Touch® Quies. La palabra latina Quies significa descanso, paz y quietud, y ¿qué mejor forma de encontrar la paz y la quietud que mientras se está envuelto en el capullo Quies del masaje terapéutico? Con un riel en L de alto rendimiento que amplía la cobertura desde el cuello y los hombros hasta los glúteos y muslos, y nueve programas automáticos que incluyen Full-Body (Cuerpo entero), Stretch (Estiramiento) y Recovery (Recuperación), Quies proporcionará soluciones eficaces a su estrés cotidiano.

Trabaja duro. Entiende lo importante que es revitalizarse, física y mentalmente, para rendir al máximo y estar lo mejor posible. Su éxito depende de cómo empieza y termina su día. Recargue su ritual diario con una silla de masaje Human Touch de la Serie Ascent y obtenga su ventaja de alto rendimiento. Con su cuerpo rejuvenecido, usted experimentará un mayor nivel de confianza, motivación y claridad.



MAÑANA Y NOCHE. programe su día con la silla de masajes Human Touch® de la Serie Ascent y libere todo su potencial.

manténgala en forma segura

INSTRUCCIONES DE SEGURIDAD IMPORTANTES

Cuando utilice un artefacto eléctrico, debe tener siempre precauciones especiales, incluidas las siguientes:

Lea todas las instrucciones antes de usar este artefacto.

- PELIGRO:** Para reducir el riesgo de sacudida eléctrica: Desconecte siempre este producto del tomacorriente inmediatamente después de usarlo y antes de limpiarlo.
- ADVERTENCIA:** Para reducir el riesgo de quemaduras, incendio, sacudida eléctrica o lesiones personales:
 - No coloque las manos ni los dedos cerca del mecanismo de masaje, ni de los rodillos mientras este producto esté en funcionamiento. Tocar el mecanismo puede producir lesiones causadas por los rodillos que producen un efecto de compresión.
 - Si el cable de alimentación está deteriorado, el fabricante, su agente de servicio o una persona calificada similar debe reemplazarlo para evitar peligros.
 - Un artefacto nunca debe dejarse desatendido mientras esté conectado. Cuando no esté en uso, desconéctelo del tomacorriente antes de colocarlo o retirarle piezas.
 - No lo ponga en funcionamiento bajo una sábana o cojín. Puede ocurrir el calentamiento excesivo y producir un incendio, sacudida eléctrica o lesiones personales.
 - Se requiere su supervisión muy de cerca cuando este artefacto es utilizado por, con o cerca de niños, personas inválidas o discapacitadas. Mantenga a los niños retirados del apoyapies cuando esté extendido (o de otras piezas similares).
 - Utilice este producto solamente para el uso que se describe en este manual. No utilice conexiones no recomendadas por el fabricante.
 - Nunca haga funcionar este artefacto si tiene un cable o enchufe dañado, si no funciona correctamente, si se ha caído o deteriorado, o si ha caído en el agua. Devuelva este producto a un centro de servicio para su revisión y reparación.
 - No hale este artefacto por el cable de alimentación, ni utilice el cable como mango.
 - Mantenga siempre el cable de alimentación alejado de superficies calientes.
 - Nunca haga funcionar este artefacto con los orificios de ventilación obstruidos. Mantenga los orificios de ventilación libres de pelusa, cabellos y cosas por el estilo.
 - Nunca deje caer ni introduzca objetos en ningún orificio o abertura.
 - No se utilice en exteriores.
 - No se utilice en lugares donde se empleen productos en aerosol (spray) o donde se administre oxígeno.
 - Para desconectarlo, apague todos los controles colocándolos en posición OFF y luego retire el enchufe del tomacorriente.
 - No masajee ninguna zona del cuerpo que esté hinchada, inflamada o cubierta con erupciones.
 - No se utilice si presenta dolor en las pantorrillas de causa desconocida.
 - No utilice este producto sobre el piso húmedo o mientras alguna parte del cuerpo esté en contacto con tuberías o tomas de tierra similares.
 - Conecte siempre este artefacto a un tomacorriente debidamente conectado a tierra. Consulte las INSTRUCCIONES DE PUESTA A TIERRA.
 - No use este producto si escucha ruido más fuerte del sonido normal.
 - No se ponga de pie sobre el artefacto. Úselo solamente sentado.
 - Tenga cuidado al usar las superficies calientes. Pueden causar quemaduras serias. No lo use en zonas de la piel muy sensibles o con problemas de circulación. El uso de calor por niños o personas discapacitadas puede ser peligroso sin la atención de otras personas.

Precauciones de seguridad

- Se recomienda usar ropa cómoda mientras se utiliza este producto.
- Este producto ha sido diseñado para usarlo en posición relajada. Nunca fuerce ninguna parte del cuerpo hacia el área del espaldar mientras los rodillos estén en movimiento.
- Si siente alguna molestia anormal durante el funcionamiento de este producto, apague la alimentación eléctrica de inmediato y no utilice este producto. Consulte a su médico.
- No se siente sobre el control.
- No hale el cable de CA.
- Cuando utilice este producto después de haberse mantenido almacenado, compruebe que funciona debidamente antes usarlo.
- Compruebe siempre que no haya obstáculos detrás del producto y que haya espacio suficiente para reclinarlo.

CONSERVE ESTAS INSTRUCCIONES

No intente reparar este producto usted mismo.

Este producto está diseñado para uso personal en casa. Su uso comercial anula la garantía.

Instrucciones de puesta a tierra:

Este producto debe estar conectado a tierra. En caso de mal funcionamiento o avería, la puesta a masa ofrece una vía de menor resistencia para la corriente eléctrica para reducir el riesgo de sacudida eléctrica. Este producto está equipado con un cable que tiene un conductor de puesta a tierra del equipo y un enchufe de puesta a tierra. El enchufe se debe conectar a un tomacorriente adecuado que esté correctamente instalado y puesto a tierra, en conformidad con todos los códigos y ordenanzas locales.

ADVERTENCIA: La conexión inadecuada del conductor de puesta a tierra del equipo puede resultar en riesgo de sacudida eléctrica. Si no está seguro de que este producto esté correctamente puesto a tierra, consulte con un electricista calificado o con un técnico de servicio. No modifique el enchufe suministrado con el producto. Si no corresponde con el tomacorriente, haga que un electricista calificado le instale un tomacorriente adecuado.

Este producto se usa en circuitos normales de 120 voltios y tiene un enchufe de puesta a tierra similar al enchufe que se muestra en la ilustración (A). Se puede utilizar un adaptador temporal similar al que se muestra en las ilustraciones (B) y (C) para conectar este enchufe a un receptáculo de 2 polos como el que se muestra en la ilustración B, en caso de no tener disponible un enchufe debidamente puesto a tierra. El adaptador temporal se debe utilizar sólo hasta que un electricista calificado instale un tomacorriente debidamente conectado a tierra (ilustración A). La pestaña rígida en forma de oreja, de color verde, o similar, que sale del adaptador se debe conectar a una toma de tierra permanente, como por ejemplo, una tapa de cajetín de tomacorriente debidamente puesta a tierra. Cuando se use el adaptador, se debe asegurar con un tornillo de metal.

Para todos los productos conectados con un cable con puesta a tierra:

Métodos de puesta a tierra:

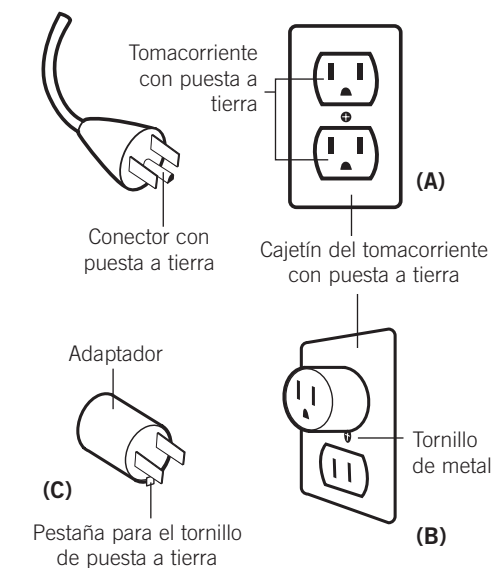

En Canadá no se permite el uso de adaptadores temporales.

FC Este dispositivo cumple con la Parte 15 de las Reglas de la Comisión Federal de Comunicaciones (Federal Communications Commission, FCC). El funcionamiento está sujeto a las dos condiciones siguientes: (1) Este dispositivo no puede causar interferencias perjudiciales, y (2) este dispositivo debe aceptar cualquier interferencia recibida, incluidas interferencias que puedan causar un funcionamiento no deseado.

ADVERTENCIA: Este producto está equipado con un protector térmico de restablecimiento. Es una característica de seguridad adicional para protegerle a usted y al producto contra el recalentamiento. Si el producto se detiene repentinamente y no arranca, coloque el interruptor principal ubicado en la parte posterior del producto en posición de apagado (Off) y no ponga el producto en funcionamiento al menos durante 30 minutos. Si no apaga el producto, el producto puede reiniciar el funcionamiento de repente mientras se enfría.

prepárese

¡Instalar la silla de masaje es fácil! ¡Solo hay que conectar el cable de alimentación y listo!

Desenvuelva el producto

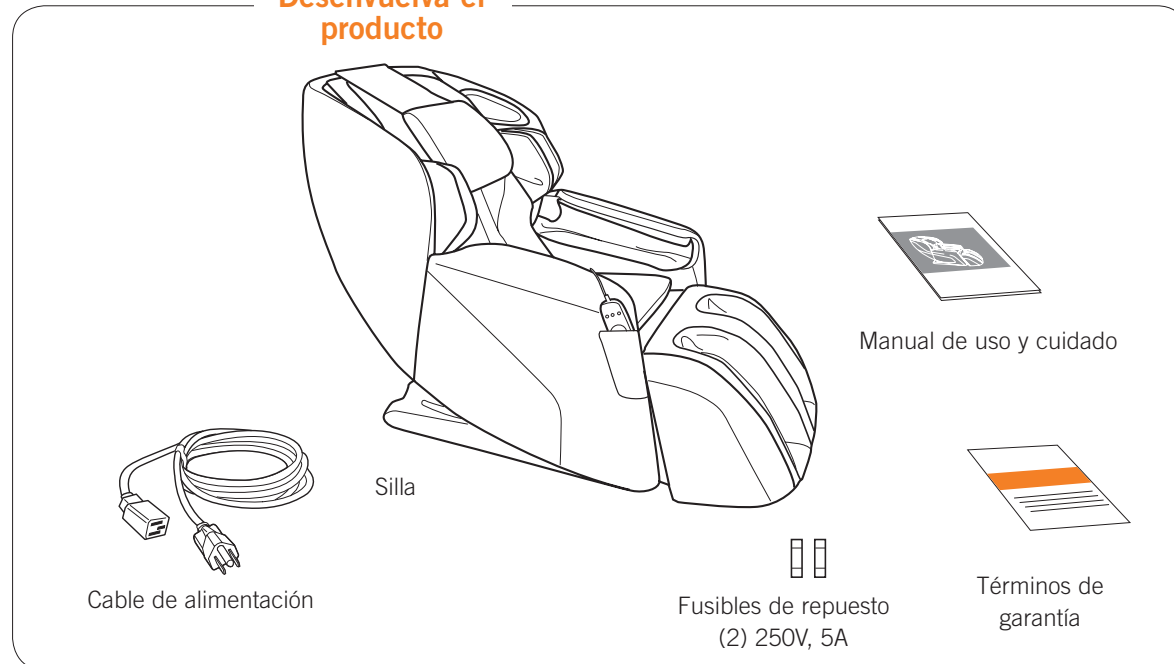

Escoja el lugar

A la hora de elegir dónde colocar su silla Quies, considere lo siguiente:

- Ubique la unidad en una superficie plana, lejos de la luz directa del sol o de cualquier otra fuente directa de calor para evitar la descoloración).
- Si desea colocar la unidad sobre una superficie dura, se recomienda que coloque debajo un trozo de alfombra o un tapete suave para evitar que se deteriore el piso (mínimo 122 cm x 71 cm).
- Para dar espacio para extender el apoyapiés, asegúrese de que el área frente a la silla esté despejada en un área de al menos 15 cm.

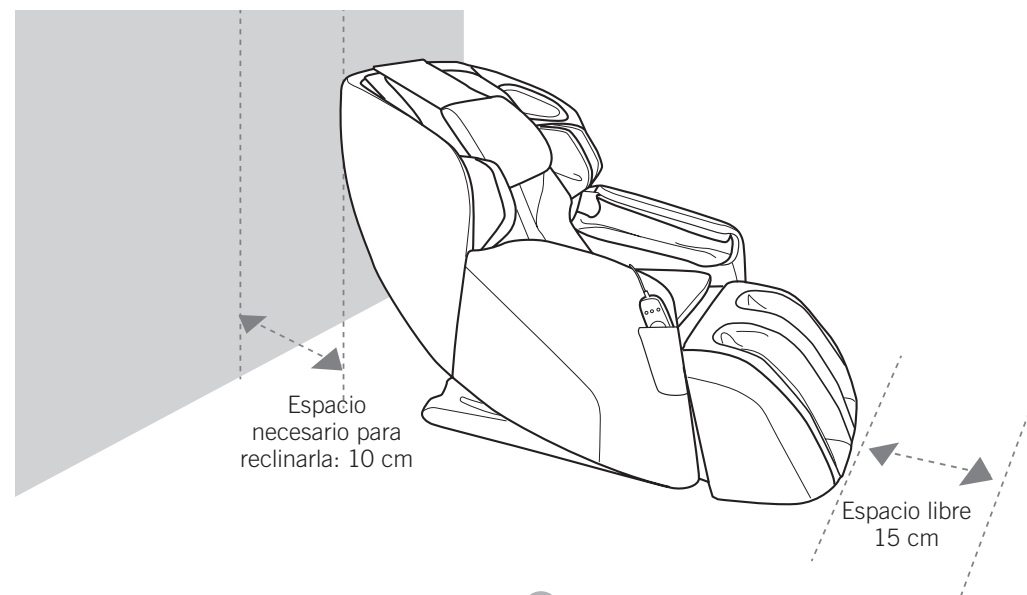

Mueva la silla al lugar deseado

ATENCIÓN: Para evitar lesiones o daños al producto, para mover la silla se deben emplear dos o más personas.

1. Empuje el espaldar hacia atrás para inclinar la parte frontal de la silla. **ADVERTENCIA:** No levante la silla por el apoyapiés.
2. Desplace la silla sobre sus ruedas hasta la ubicación deseada.
3. Baje la silla suavemente hasta que toque el suelo: **ADVERTENCIA:** Dejar caer la parte delantera de la silla al piso puede dañar la silla y/o el piso.

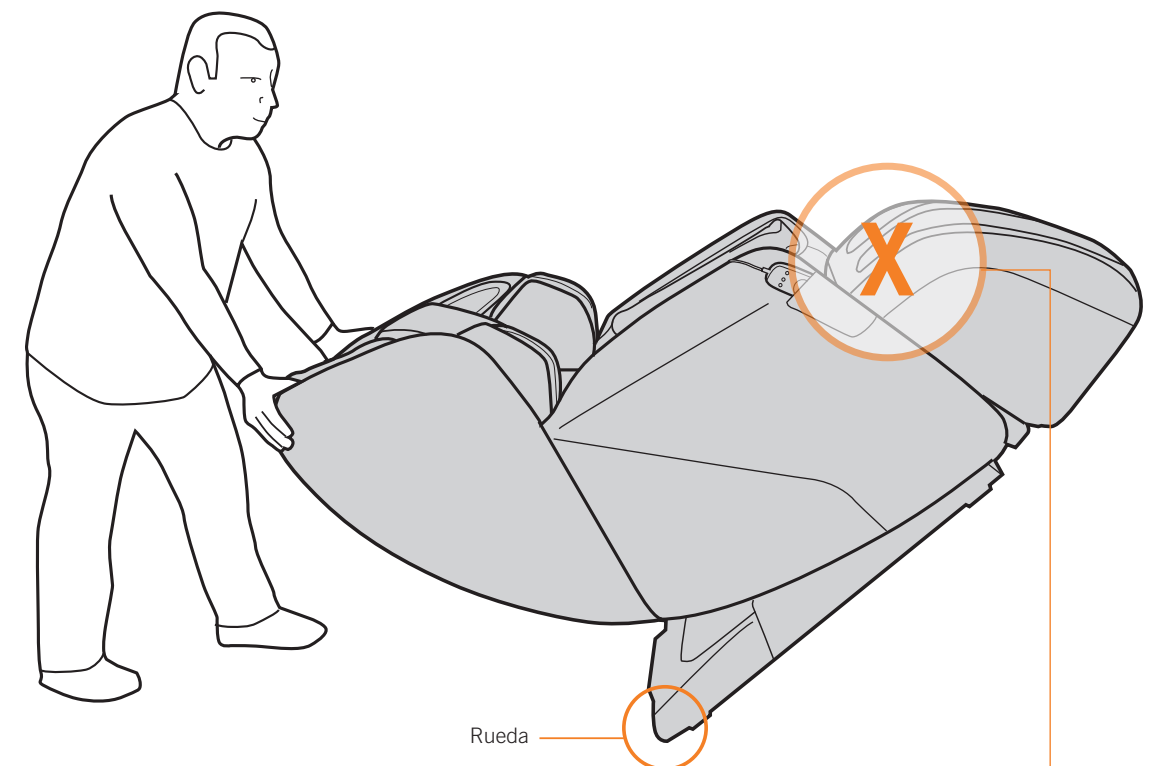

ADVERTENCIA: NO LEVANTE LA SILLA POR EL APOYAPIÉS.

tome asiento

¡Ahora siéntese y póngase cómodo! Está a punto de experimentar un masaje realmente sorprendente.

Enciéndala

1. Conecte el cable de alimentación a un tomacorriente de 120 voltios.
2. Coloque el interruptor de alimentación ubicado en la parte derecha de la silla en posición de encendido (On).
3. Verifique que el control remoto esté asegurado en el bolsillo para el control remoto y siéntese.

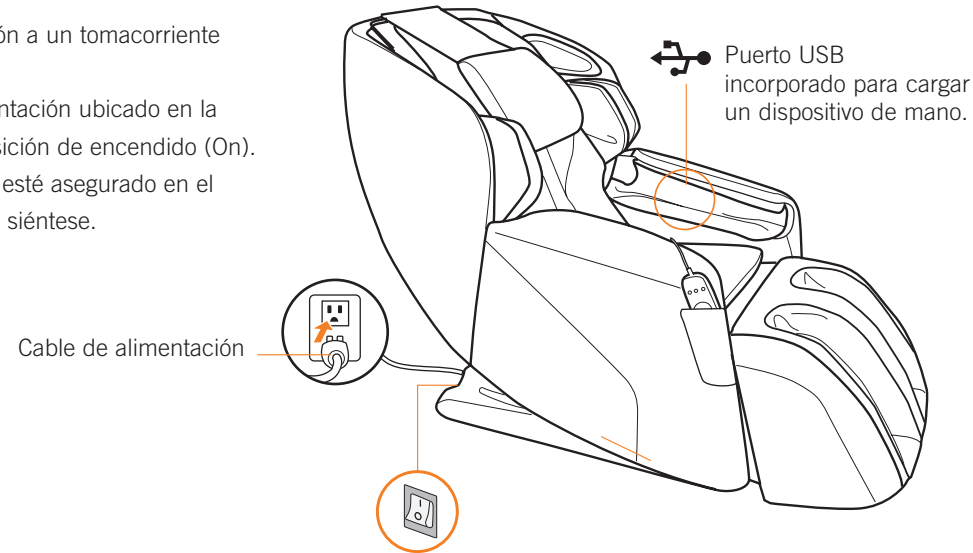

Utilice los botones **LEGS** (Piernas) para ajustar el ángulo del apoyapiés.



¡Ahora siéntese y póngase cómodo!

Presione el botón **ON/OFF** (Encendido/Apagado) del control remoto y use los botones **BACK** (Atrás) para reclinar la silla al ángulo deseado.

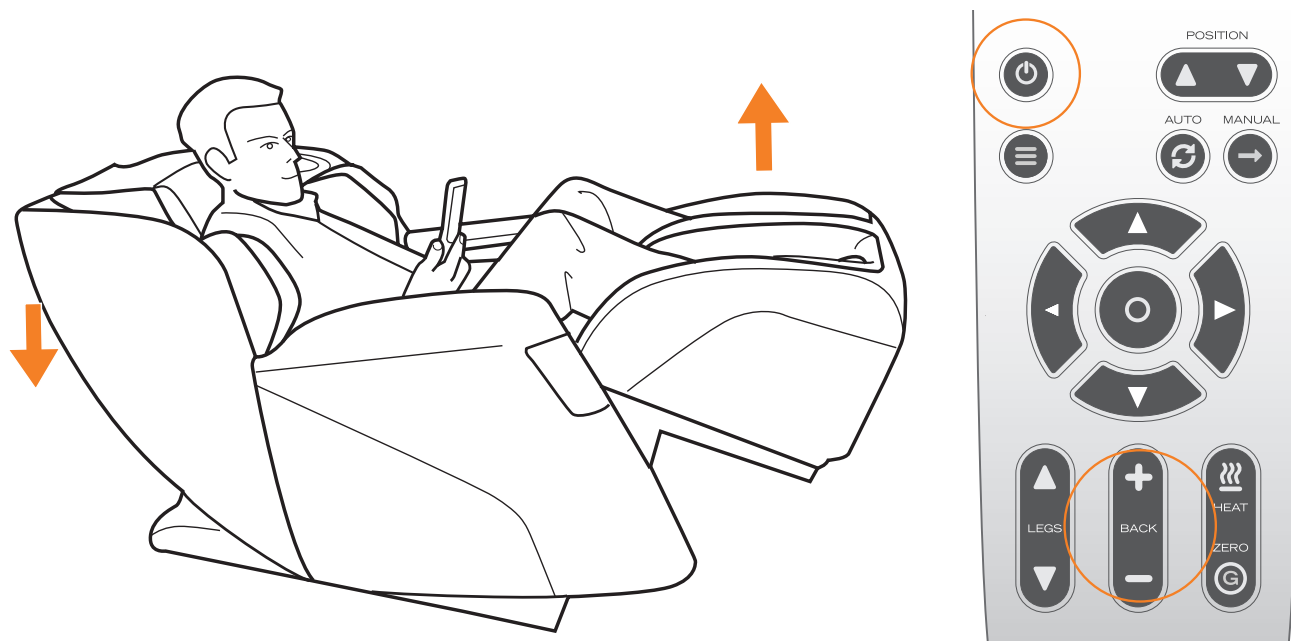

Si las pantorrillas no tocan el fondo de la cavidad de masaje de las pantorrillas, empuje los pies hacia fuera para extender el masajeador de pantorrillas hasta que estén en esa posición.



ADVERTENCIA: No se siente o se pare sobre el masajeador de pantorrillas para evitar lesiones o daños permanentes a la silla.

tome el control

SE MOSTRARÁ LA PANTALLA DE ESTADO DURANTE SU MASAJE, PARA OFRECER UNA REFERENCIA RÁPIDA PARA LA SIGUIENTE INFORMACIÓN

- SPEED (Velocidad)** — la velocidad del masaje por percusión.
 - CLOUD** — la intensidad de Cloud Touch.
 - WIDTH (Amplitud)** — El rango del masaje horizontal por Golpeteo, Percusión o Amasamiento.
 - FOOT** — la velocidad del rodillo ubicado debajo de los pies.
- Ilustra las áreas que se están masajeando.

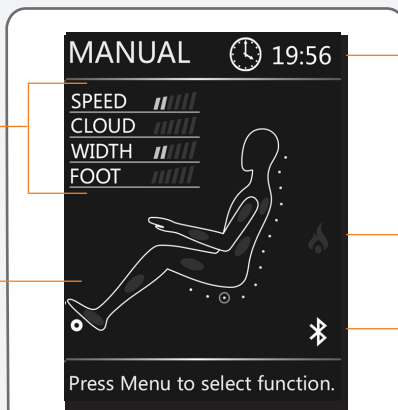

La cantidad de tiempo restante de la sesión de masaje actual.

Indica si el calor está activado.

Se enciende para indicar que el Bluetooth está activo

Encendido/Apagado — Presione este botón para encender el control remoto; presione de nuevo para restablecer la silla a su posición vertical y apagar el control.

Menu — muestra el menú principal.

Use los botones de flecha para navegar en los menús; presione **O** para seleccionar una opción del menú.

Piernas — Presione y mantenga presionado para subir o bajar el apoyapiés.

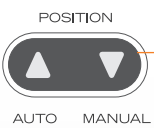

Position (Posición) — úselo para mover los rodillos de masaje a la posición deseada cuando disfrute de un masaje en una zona o punto específicos. Consulte *Uso de los modos de masaje manual* en la página 46 para más información.

Manual — muestra el menú de masaje Manual.

Auto — muestra el menú de programas automáticos. Cuando se esté ejecutando un programa automático, presione para alternar entre programas automáticos. El programa activo se muestra en la parte superior de la pantalla de estado.

Heat (Calor) — enciende y apaga el calor. Cuando el calor está activado, el ícono de calor de la pantalla se muestra en rojo.

Espalda — Presione y manténgalo presionado para reclinar/inclinar el espaldar.

ZeroG® (Gravedad cero) — presione este botón para colocar la silla automáticamente en modo ZeroG, con las piernas por encima del nivel del corazón para máximo alivio de la columna vertebral.



Si no usa la silla durante tres minutos, la pantalla del control se apaga automáticamente. Presione el botón de **encendido/apagado** para reanudar el uso. La silla restablece todos los ajustes a sus valores predeterminados.

Escoja entre **9 programas automáticos** según su necesidad actual, o bien configure su propio masaje personalizado con el menú de Masaje manual. También puede controlar la intensidad y el enfoque del masaje de aire de Cloud Touch. Para un masaje ultracalmante, active el calor y conecte su teléfono inteligente o tableta al sistema de altavoces de la silla.

USO DE LOS PROGRAMAS AUTO

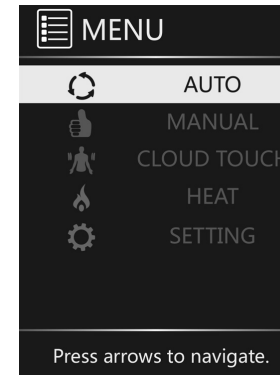

1. Desde el menú principal, seleccione **AUTO** para visualizar el menú de programas automáticos **Auto Programs**.



TENSION RELIEF - se enfoca en aliviar la tensión en el cuello y los hombros.

PERFORMANCE - ofrece un intenso masaje de aire Cloud Touch.

ENERGIZE - lo mantiene activo durante el día.

RECOVERY - va desde el cuello y hombros hacia los glúteos y muslos.

STRETCH - lo alivia y estira de la cabeza a los pies.

FULL BODY - una experiencia de masaje de cuerpo entero.

UPPER BODY - centra el masaje en la parte superior del cuerpo.

LOWER BODY - centra el masaje en la parte inferior del cuerpo.

DEMO - Para una demostración narrada de las funciones de la silla, seleccione **SETTINGS** (Ajustes), luego **BLUETOOTH** para verificar que el Bluetooth esté colocado en **ON** (Activado). El volumen predeterminado de narración de la demostración es **OFF** (Desactivado), use los botones de navegación arriba/abajo del control remoto para controlar el volumen de narración de la demostración.

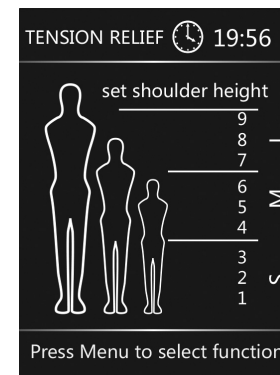

2. Seleccione el programa deseado. Se muestra la pantalla **Set Shoulder Height** (Configuración de altura de hombros).

3. Ajuste la altura de los hombros hasta la posición deseada, desde pequeños (1) a grandes (9). El masaje se asigna automáticamente a la altura de los hombros seleccionada, para mayor eficacia.

4. ¡Siéntese y disfrute de un masaje de clase mundial!

NOTA: Puede ingresar a la pantalla **Set Shoulder Height** (Configuración de altura de hombros) durante cualquier masaje al presionar uno de los botones de posición en el control remoto.

tome el control

USO DE LOS MODOS DE MASAJE MANUAL

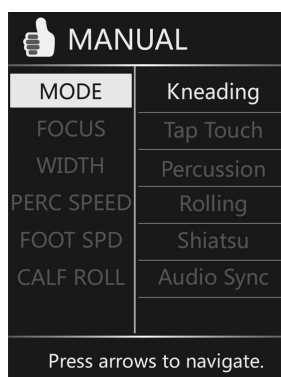
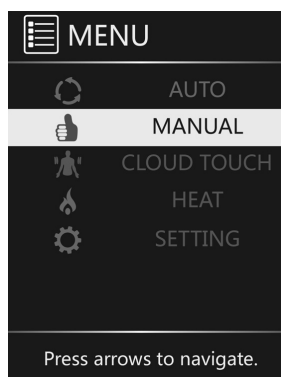

Desde el menú principal, seleccione **MANUAL** para visualizar el menú del modo Manual. Desde este menú, puede personalizar el modo de masaje de la espalda, el enfoque y la velocidad de percusión, junto con el rodillo masajeador de pantorrillas y la velocidad del rodillo debajo de los pies.

NOTA: Estas opciones no afectan los programas de masaje automático, con excepción de Foot SPD (Velocidad del rodillo debajo de los pies) y Calf Roller (Rodillo masajeador de pantorrillas), que puede apagar. Si no ha seleccionado una altura de hombro desde el menú de programas manuales durante esta sesión de masaje, aparecerá la pantalla Set Shoulder Height (Configuración de altura de hombros). Ajuste la altura de los hombros hasta la posición deseada, desde pequeños (1) a grandes (9). Su masaje se asignará automáticamente a la altura de hombros seleccionada para lograr la máxima eficacia.

IMPORTANTE: Después de seleccionar la altura del hombro, no podrá seleccionar ningún ajuste manual adicional hasta que aparezca la pantalla de estado con el modo de masaje seleccionado indicado en la parte superior; el programa ahora está ahora ajustado a los parámetros seleccionados.

OPCIÓN	MODOS	DESCRIPCIÓN
MODO	Kneading (Amasamiento)	Masajea la espalda con un movimiento circular pequeño a ambos lados de la columna vertebral simultáneamente.
	Tap Touch (Toques)	Un masaje pulsante y ondulante
	Percussion (Percusión)	Alterna golpes ligeros rápidos a lo largo de la columna vertebral para estimular los músculos y las articulaciones del área espinal mediante la emulación de la técnica masajeadora de percusión que se utiliza en medicina deportiva para la terapia muscular profunda.
	Ondulación	Ondula suavemente la espalda hacia arriba y hacia abajo cerca de la columna vertebral.
	Shiatsu	Combina un movimiento circular con golpes ligeros rápidos.
FOCUS (Enfoque)	Audio Sync (Sincron. de audio)	Cuando está conectado a un teléfono inteligente o tableta, sincroniza el masaje con su música.
	Full (Completa)	Masajea toda la espalda.
	Zone (Zona)	Centra el masaje a una zona limitada. Utilice los botones de posición para ubicar la zona de masaje en el área deseada.
	Spot (Punto)	Masajea su espalda en un solo punto. Use los botones para posicionar el masaje exactamente donde lo necesite.
WIDTH (Amplitud)		Ajusta el rango del masaje horizontal durante los modos de masaje por Golpeteo, Percusión o Amasamiento. Las opciones son: wide (ancho, predeterminada), medium (medio), narrow (estrecho).
PERC SPEED (Velocidad)		Ajusta la velocidad del masaje por percusión.
FOOT SPD		Ajusta la velocidad del rodillo debajo de los pies. También puede apagar los rodillos inferiores. Esto afecta a los modos de masaje manual y los programas automáticos.
CALF ROLLER (Rodillo masajeador de pantorrillas)		Ajusta la velocidad del rodillo masajeador de pantorrillas. También puede apagar los rodillos masajeadores de pantorrillas. Esto afecta a los modos de masaje manual y los programas automáticos.

NOTA: Todos los masajes manuales incluyen masaje de pies/pantorrillas y masaje con aire Cloud Touch.

CONFIGURACIÓN DE CLOUD TOUCH, CALOR Y OTRAS FUNCIONES

Configuración de la intensidad y focalización del masaje Cloud Touch

El masaje Cloud Touch utiliza aire para masajearle de pies a cabeza. Puede seleccionar una o más áreas de masaje Cloud Touch y configurar la intensidad en cualquier momento durante un programa automático de masaje. También puede disfrutar un masaje Cloud Touch independientemente de cualquier programa automático.

1. Desde el menú principal, seleccione **CLOUD TCH** para visualizar el menú de Cloud Touch.
2. Seleccione **FOCUS** (Enfoque) y luego seleccione una o más áreas que desea activar. Debe seleccionar la focalización del masaje antes de seleccionar la intensidad.
3. Seleccione **INTENSITY** (Intensidad) y luego seleccione la intensidad del aire que desea o seleccione **OFF** (Desactivar) para detener el masaje Cloud Touch.

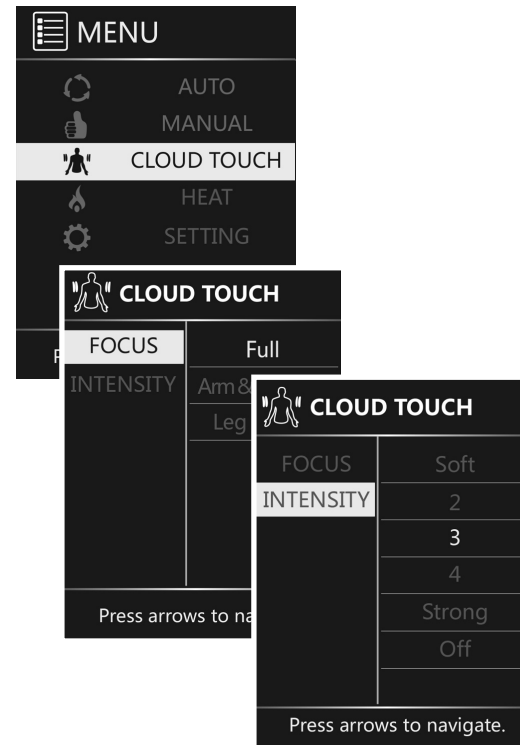

Uso del calor del espaldar

La función de calor del espaldar predeterminada es **OFF** (Desactivado). Para activar el calor, presione el botón **HEAT** (Calor) o seleccione la opción **HEAT** en el menú principal y luego seleccione **ON** (Activado).

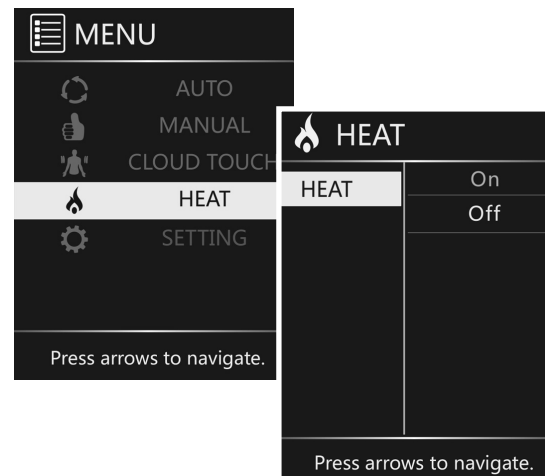

Configuración de la duración del masaje

Puede configurar la duración de su masaje a 10 (predeterminado), 20 o 30 minutos.

1. Desde el menú principal, seleccione **SETTINGS** (Ajustes) para visualizar el menú de configuración.
2. Seleccione **TIME** (Tiempo) y luego seleccione la duración deseada del masaje.

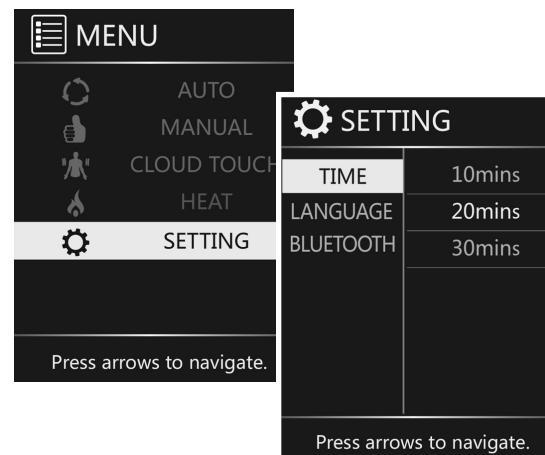

Selección de un idioma

Puede seleccionar si desea mostrar todos los textos de la interfaz en inglés o chino.

1. Desde el menú principal, seleccione **SETTINGS** (Ajustes) para visualizar el menú de configuración.
2. Seleccione **LANGUAGE** (Idioma), y luego seleccione el idioma deseado.

Si selecciona Chino, siga estos pasos para devolver la pantalla al idioma inglés:

1. Apague la silla y enciéndala.
2. Seleccione la última opción del menú principal para visualizar la pantalla Settings (Ajustes).
3. Seleccione la opción intermedia en la pantalla para visualizar los dos idiomas en la parte derecha de la pantalla.
4. Seleccione **EN** para restablecer el idioma inglés.

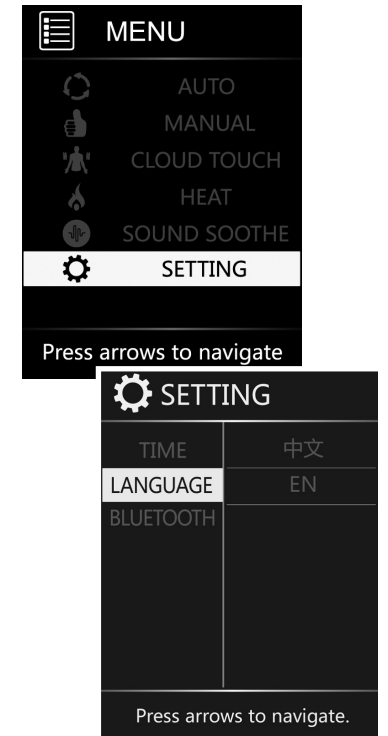

Conexión de un dispositivo al sistema de altavoces

Su silla de masaje cuenta con un sistema de altavoces de alta calidad incorporado, al que se puede conectar vía Bluetooth. La configuración predeterminada de Bluetooth es On (Activado).

1. Desde el menú principal, seleccione **SETTINGS** (Ajustes) para visualizar el menú de configuración.
2. Seleccione **BLUETOOTH** y verifique que esté colocado en ON (Activado). Ahora su dispositivo puede detectar la silla de masajes.
3. Con su dispositivo, busque dispositivos Bluetooth y seleccione **QUIES (número de serie)** para conectarse. *Consulte las instrucciones de su dispositivo para más información.*
4. ¡Disfrute de su música preferida durante sus masajes favoritos!

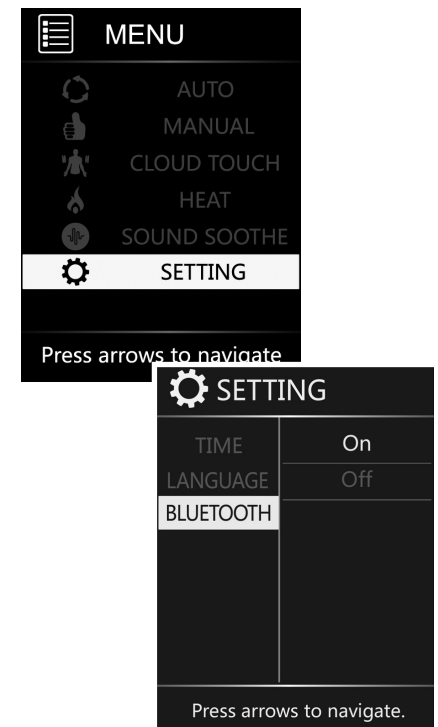

Disfrute de relajantes sonidos de la naturaleza

1. Desde el menú principal, seleccione **SETTINGS** para visualizar el menú de Settings.
2. Seleccione **BLUETOOTH** y verifique que Bluetooth esté activado.
3. Desde el menú principal, seleccione **SOUND SOOTHE** (Sonidos relajantes).
4. Seleccione **SOUND** (Sonido) y luego seleccione entre ocho relajantes sonidos de la naturaleza.
5. Seleccione **VOLUME** (Volumen) para configurar el volumen deseado de la función Sound Soothe.

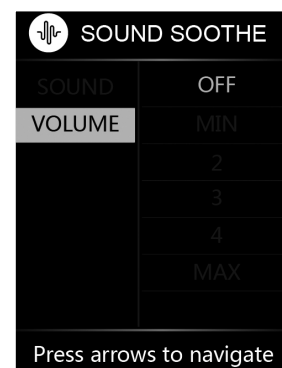
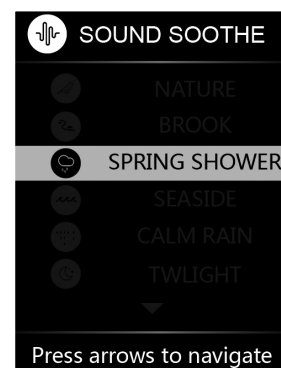
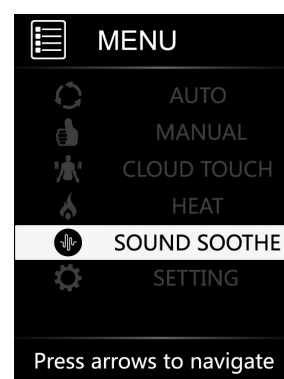

cuidado y mantenimiento

Para mantener su producto en funcionamiento y luciendo bien, siga estos pasos simples para su cuidado.

⚠️ ADVERTENCIA:

1. Asegúrese de desconectar el cable de alimentación del tomacorriente antes de limpiar la silla.
2. Cuando limpie el control o el interruptor de alimentación, utilice solamente un paño seco. Nunca utilice un paño húmedo para limpiar el control ni el interruptor de alimentación.

⚠️ PRECAUCIÓN

1. Asegúrese de probar las soluciones limpiadoras en una superficie pequeña no visible del producto para garantizar que el color no se desvanezca antes de usar la solución en toda la superficie del producto.
2. No utilice benceno ni disolventes en su producto.

Estándar de código de limpieza: W

Para mantener su producto Human Touch en óptimas condiciones, limpie el polvo de la silla frecuentemente y/o con una aspiradora de cepillo suave. Si su producto se ensucia, use solo un limpiador de tapicería a base de agua. Para tratar las manchas, limpie el área manchada con un champú para tapicería o una espuma detergente suave. Para limpiar la cavidad de masaje de pies/pantorrillas, retire los insertos de la silla, lave a mano con un detergente suave y luego deje secar.

Maintenance and Repair:

1. La mecánica de este producto está especialmente diseñada y construida para no requerir mantenimiento. No se requiere servicio ni lubricación periódicamente.
2. La silla solo debe recibir servicio por parte de un representante de servicio autorizado.

Entorno de uso y almacenamiento:

1. No coloque la silla bajo los rayos solares directos o bajo reflejos de la luz solar, ya que los rayos ultravioleta desvanecerán rápidamente el color de la tapicería y causarán el deterioro rápido de la tapicería SofHyde.
2. Para evitar daños, ponga la silla en funcionamiento a temperatura ambiente entre 41 y 104 grados Fahrenheit (entre 5 y 40 grados Celsius), con niveles de humedad de 10 a 70 % (sin condensación).
3. Para evitar daños a la tapicería, antes de sentarse en la silla, asegúrese de no tener objetos afilados o puntiagudos en sus bolsillos o cremalleras que puedan entrar en contacto con la silla.
4. No coloque la silla en lugares en los que el polvo excesivo y el pelo de las mascotas puedan migrar hacia los componentes mecánicos; esto puede causar el funcionamiento indebido con el tiempo.
5. Cuando no se utilice por un largo período, recomendamos cubrir la silla, enrollar el cable de alimentación y colocar la unidad en un lugar libre de polvo y humedad.
6. Para evitar daños, guarde la silla a temperatura ambiente entre 5 y 122 grados Fahrenheit (entre -15 y 50 grados Celsius), con niveles de humedad de 10 a 70 % (sin condensación). Si el producto se almacena a bajas temperaturas, puede ser necesario que el producto esté a temperatura ambiente por 48 horas para que funcione correctamente.
7. No lo conserve cerca del calor, ni de las llamas.

- ¿El masaje de los pies es demasiado suave? Retire las suelas suavizantes debajo de sus pies. Para instalar las plantillas de suavizado, simplemente abra las cremalleras del masajeador de pies y pantorrillas, retire las plantillas de suavizado de la parte inferior de las cavidades de masaje y a continuación cierre las cremalleras.

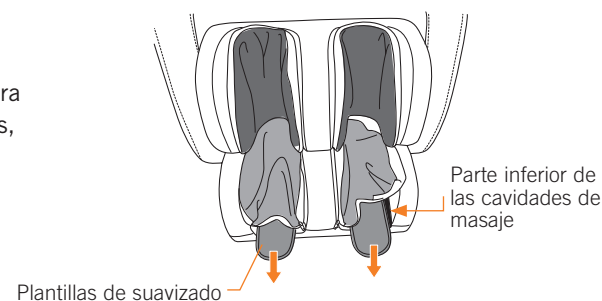

¿tiene dificultades?

La silla de masaje Quies es una combinación sofisticada de piezas mecánicas, electrónicas y software que trabajan en conjunto para ofrecerle la máxima experiencia de masaje. Tal complejidad trae consigo la oportunidad de lo que llamamos la “confusión” de la silla de masaje. Así que, si su silla de masaje mostrara algún comportamiento anormal, haga lo siguiente para restablecer la silla por completo:

1. Presione el botón **ON/OFF** (Encendido/Apagado) del control remoto para devolver la silla a la posición vertical (si es posible).
2. Coloque el interruptor de alimentación de la silla (ubicado en la parte posterior de la silla) en posición de apagado (OFF).
3. Desconecte la silla de la fuente de alimentación.
4. Espere 30 segundos.
5. Conecte la silla a la fuente de alimentación y luego coloque de nuevo el interruptor de alimentación en posición de encendido (ON).

Si su silla no tiene energía:

1. **Verifique el cable de alimentación** - Asegúrese de que la conexión del cable de alimentación a la silla sea segura y que el cable de alimentación no esté dañado.
2. **Verifique el tomacorriente** - Enchufe un dispositivo de trabajo conocido en el tomacorriente para asegurarse de que este funcione.
3. **Reemplace el fusible** - Desconecte el cable de alimentación de la parte posterior de la silla. Utilice un destornillador de cabeza plana para hacer palanca a la tapa del fusible (ubicada entre la conexión del cable de alimentación y el interruptor de alimentación) de la ranura del fusible. Reemplace el fusible con uno de los fusibles de repuesto que vienen con la silla, o con un fusible de 250 V, 5A. Vuelva a colocar la tapa del fusible en la ranura.

Si el problema persiste, haga lo siguiente antes de comunicarse con nuestro equipo de experiencia del cliente (esto nos servirá para ayudarlo más rápidamente):

1. Ubique el Número de serie indicado en la parte posterior de la silla y anótelo.
2. Ubique su comprobante de compra, ya que lo necesitaremos para procesar cualquier reclamo de garantía.
3. ¡Luego de seguir estos pasos, estará listo para contactarnos!

¿Tiene problemas? Comuníquese con nuestro Equipo de experiencias del cliente a través del número **800-355-2762** de lunes a jueves de 7 a.m. a 4:30 p.m. PST, viernes de 7 a.m. a 3:30 p.m. o escriba a **csadmin@humantouch.com**

Especificaciones*

Voltaje de operación:	CA 110-120 V, 60 Hz
Consumo de energía:	1,2 A
Tamaño de la silla (vertical):	155 cm Largo x 73,66 cm Ancho x 114,3 cm Alto
Tamaño de la silla (reclinada):	180,3 cm Largo x 73,66 cm Ancho x 83,8 cm Alto
Espacio necesario para reclinarla:	10 cm
Peso del producto:	94 kg
Peso máximo de carga:	129 kg

*Las especificaciones quedan sujetas a cambio sin previo aviso