

1. Überblick

* Dieses Produkt enthält keine Kamera/Smartphone.

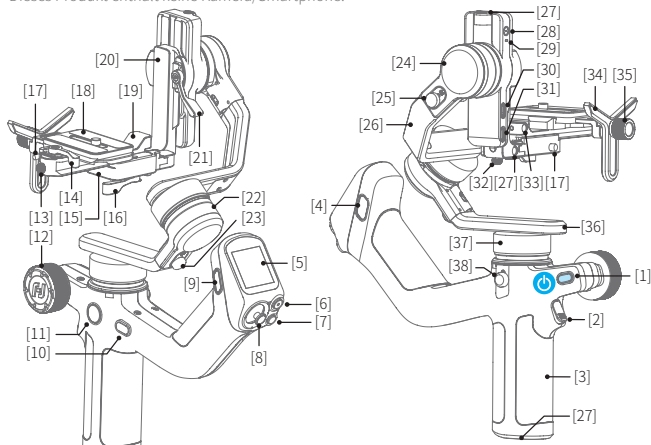

- [1] Einschalttaste
- [2] Auslösetaste
- [3] Handgriff
- [4] F2-Taste
- [5] Touchscreen
- [6] Aufnahmetaste
- [7] Modus-Taste
- [8] Joystick
- [9] F1-Taste
- [10] FPV-Taste
- [11] Knopf zum Umschalten der Funktion
- [12] Multifunktionsknopf
- [13] Schutz gegen das Abrutschen des Schiebers
- [14] Festplattensperre der Schnellwechselplatte
- [15] Fixed plate
- [16] Festplattensperre des Schiebers
- [17] Schutz gegen das Entfernen
- [18] Schnellwechselplatte
- [19] Schieber
- [20] Schieberarm

- [21] Sperre des Schwenkarms
- [22] Rollachse
- [23] Rollensperre
- [24] Kippachse
- [25] Kippensperre
- [26] Querarm
- [27] 1/4 Zoll Gewindeloch
- [28] Kameramodul der Verfolgungseinheit
- [29] Anzeigelicht der Verfolgungseinheit
- [30] Erweiterungsschnittstelle
- [31] Kamera Steueranschluss/USB-C-Stromausgangsschnittstelle^①
- [32] Schutz gegen das Entfernen des Schwenkarms
- [33] M6-Gewindebohrung
- [34] Objektivhalter
- [35] Schraube des Objektivhalters
- [36] Objektivhalter
- [37] Schwenkachse
- [38] Schwenksperre

① Unterstützt das Laden von Aufnahmegeräten, die mit dem USB-Stromversorgungsprotokoll kompatibel sind.

Benutzerhandbuch

Führen Sie die folgenden Schritte aus, um sich schnell mit den grundlegenden Funktionen des Produkts vertraut zu machen. Für weitere Funktionen Bitte beachten Sie die ausführliche Gebrauchsanweisung.

<https://www.feiyu-tech.com/feiyu-scorp-mini-2/>



Die App herunterladen

Wenn Sie eine spiegellose Kamera, eine Taschenkamera oder eine Action-Kamera zum Aufnehmen auf einem Gimbal montieren, laden Sie bitte "Feiyu SCORP" herunter.

Wenn Sie das Smartphone zum Aufnehmen auf dem Gimbal montieren, laden Sie bitte "Feiyu ON" herunter.

Scannen Sie den QR-Code, um die App herunterzuladen, oder suchen Sie im App Store oder bei Google Play nach "Feiyu SCORP", "Feiyu ON".

* Feiyu SCORP: iOS 11.0 oder höher, Android 6.0 oder höher.

Feiyu ON: iOS 12.0 oder höher, Android 8.0 oder höher.

iOS



Feiyu SCORP



Feiyu ON

Android



Feiyu SCORP



Feiyu ON

2. Erste Schritte

2.1 Aufladen

Bitte laden Sie den Akku vollständig auf, bevor Sie den Gimbal zum ersten Mal einschalten. Aufladen mit USB-C Kabel, unterstützt Schnellladung.

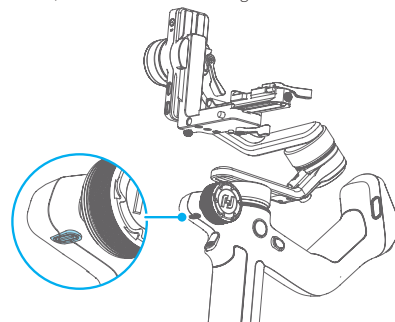

2.2 Einstellen der kardanischen Position auf die kardanische Ausgleichsposition

Der Gimbal ist standardmäßig eingeklappt. Bitte entriegeln Sie alle drei Achsen und stellen Sie die Gimbal-Position auf die Gimbal-Ausgleichsposition ein, und sperren Sie dann die drei Achsen.

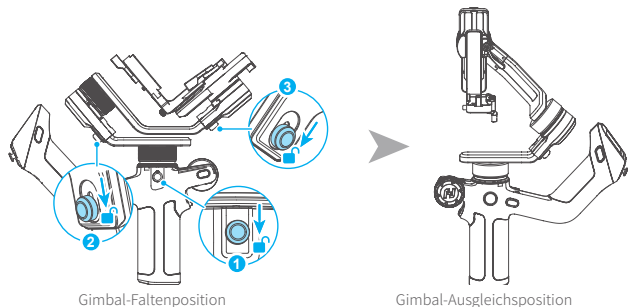

2.3 Installation der Festkomponenten

Beim Einsetzen von Kameras, Smartphones und anderen Aufnahmegegeräten müssen zunächst die Festkomponenten installiert werden.

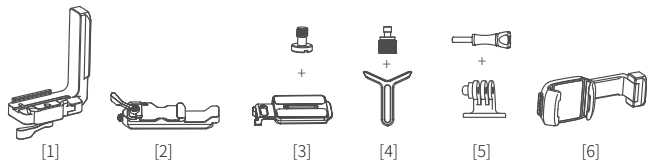

- [1] Festplatte
- [2] Schieber
- [3] Schnellwechselplatte + passende Schrauben
- [4] Objektivhalterung + passende Schrauben
- [5] GoPro-Adapter + passende Schrauben
- [6] Smartphone-Halterung

Montagegerät	Festkomponenten	Installationshinweise
Spiegellose Kamera	Queraufnahme: [1] Hochformat: [2]	Queraufnahme: [1] + [2] + [3] + [4] Hochformat: [2] + [3] + [4]
Kompaktkamera		Queraufnahme: [1] + [2] + [3] Hochformat: [2] + [3]
Action-Kamera	Queraufnahme: [1] + [2] + [3] + [5] Hochformat: [2] + [3] + [5]	Queraufnahme: [1] + [2] + [3] + [5] Hochformat: [2] + [3] + [5]
Smartphone		[6]

DE

Installation der Festplatte [1]: Entsperrn Sie ①, schieben Sie ② in den Schlitz und verriegeln Sie ①.

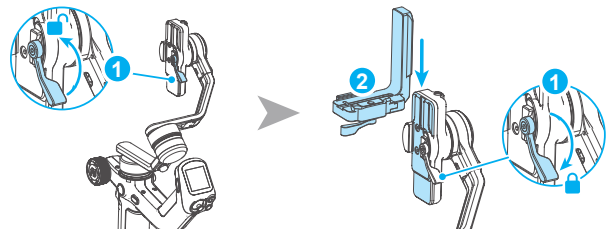

Installieren Sie den Schieber[2] oder die Smartphone-Halterung[6] nach Bedarf.

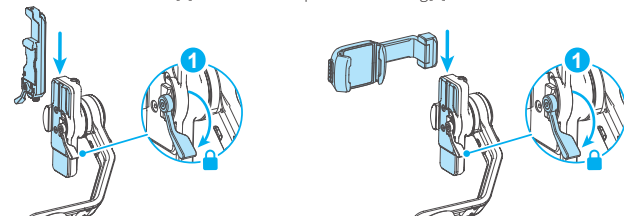

3. Installation der Aufnahmegegeräte

Nehmen Sie als Beispiel die Montage einer Kamera.

Bevor Sie die Kamera montieren, stellen Sie sicher, dass die Kamera aufnahmebereit ist (installieren Sie das Kameraobjektiv, entfernen Sie die Objektivabdeckung, legen Sie die Speicherkarte und den Akku in die Kamera ein, und laden Sie den Akku vollständig auf), führen Sie alle Schritte aus, die in Kapitel "2. Vorbereitung" beschrieben sind, und stellen Sie sicher, dass der Gimbal auf die **Gimbal-Ausgleichsposition** eingestellt ist. Stellen Sie sicher, dass der Gimbal ausgeschaltet ist oder sich im Ruhezustand befindet, bevor Sie die Kamera montieren.

3.1 Befestigen sie die Schnellwechselplatte

Befestigen Sie die Schnellwechselplatte an der Kamera, indem Sie die Schraube anziehen.

If the camera doesn't have the 1/4-20 inch screw hole, please put the camera on mount adapter, which has 1/4-20 inch screw hole, and then mount it in above steps.

Users can mount smartphone into the optional smartphone holder, and follow the steps above to install it on the gimbal.

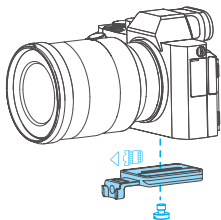

3.2 Objektivhalter installieren (optional)

Bringen Sie den Objektivhalter nach Bedarf an der Schnellwechselplatte an. Das Gummi des Objektivhalters muss sich direkt unter den Lehnen befinden. Es wird empfohlen, den Objektivhalter zu verwenden, wenn Sie ein langes oder schweres Objektiv verwenden

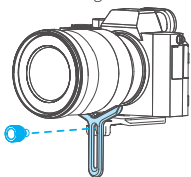

3.3 Kamera auf Gimbal montieren

Entsperren Sie ①, schieben Sie ② in den Steckplatz, ziehen Sie ① fest, lösen Sie ③, schieben Sie ④ gemäß der Anweisungsrichtung in den Steckplatz, balancieren Sie die Kamera grob vorne und hinten aus und ziehen Sie ③ fest.

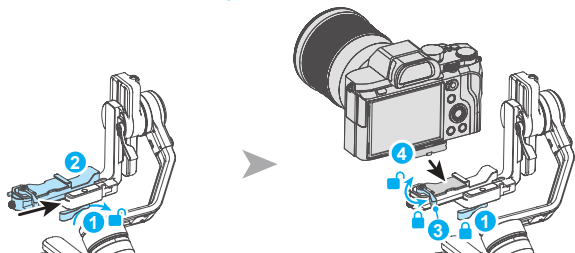

DE

Versuchen Sie bei der Installation, die Kamera so nah wie möglich am Neigungsschwenk zu platzieren. Sie können die Kamera je nach Breite nach links oder rechts bewegen, entsperren Sie ①, justieren Sie und ziehen Sie ① fest.

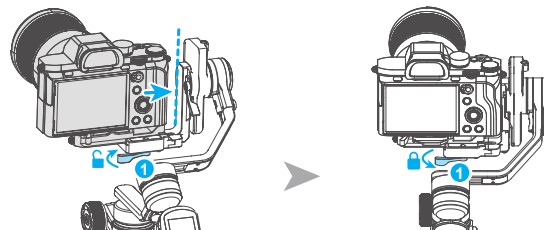

4. Gimbal-Ausgleich

Bitte balancieren Sie den Gimbal vor der Aufnahme aus. Nehmen Sie als Beispiel die Montage einer Kamera. Stellen Sie sich sicher, dass die Kamera und das Objektiv aufnahmebereit sind und der Gimbal ausgeschaltet oder im Ruhezustand ist, bevor Sie ihn ausbalancieren.

Es wird empfohlen, die Kamera mit der Hand zu halten, bevor Sie den Schieberarm/horizontalen Arm/vertikalen Arm bewegen.



Tutorial-Videos

4.1 Auswuchten der Kippachse

4.1.1 Ausbalancieren der Kippachse

a. Entriegeln Sie die Kippsperrung ①, und lösen Sie den Sperrriegel ② des Schieberarms.

b. Drehen Sie die Neigungsachse so, dass das Kameraobjektiv nach oben zeigt. Überprüfen Sie die Richtung, in die das Objektiv kippt.

c. Wenn das Objektiv zu einer Seite geneigt ist, ist die Kamera auf dieser Seite schwer, bewegen Sie den Schieberarm ③ in die entgegengesetzte Richtung, bis die Kamera gleichmäßig nach oben gerichtet ist.

d. Ziehen Sie den Sperrriegel ② des Schieberarms fest, während Sie die Kamera halten

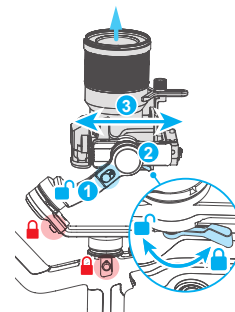

4.1.2 Tiefe für die Kippachse einstellen

a. Drehen Sie die Neigungsachse so, dass das Kameraobjektiv nach vorne zeigt. Überprüfen Sie die Richtung, in die das Objektiv geneigt ist.

b. Wenn das Objektiv zu einer Seite geneigt ist, ist die Kamera auf dieser Seite schwer, lösen Sie den Festplattensperre ① der Schnellwechselplatte und bewegen Sie die Schnellwechselplatte in die entgegengesetzte Richtung, bis die Kamera stabil nach vorne zeigt.

c. Verriegeln Sie den Festplattensperre ① der Schnellwechselplatte, während Sie die Kamera halten.

Die Kippachse ist ausbalanciert, wenn die Kamera stabil ist, während sie um 45° nach oben oder unten geneigt ist.

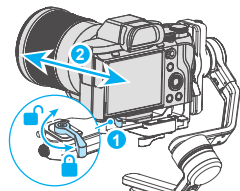

4.2 Auswuchten der Rollachse

a. Entriegeln Sie die Rollensperre ①, prüfen Sie die Richtung, in die das Objektiv gekippt ist.

b. Wenn das Objektiv zu einer Seite geneigt ist, ist die Kamera auf dieser Seite zu schwer. Lösen Sie den Arretierknopf ② des Querarms und bewegen Sie den Querarm in die entgegengesetzte Richtung, bis die Kamera ruhig und waagrecht zum Boden stehen kann.

c. Ziehen Sie den Arretierknopf ② des Querarms fest.

Die Rollachse ist ausbalanciert, wenn die Kamera ruhig und horizontal zum Boden bleiben kann.

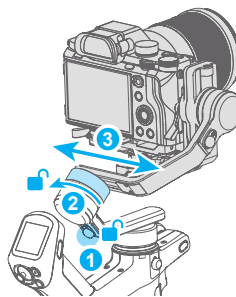

4.3 Auswuchten der Schwenkachse

a. Entriegeln Sie die Schwenksperre ①. Halten Sie das Stativ und kippen Sie den Gimbal nach vorne, bis er horizontal zum Boden steht.

b. Wenn das Objektiv zu einer Seite geneigt ist und die Kamera auf dieser Seite schwer ist, lösen Sie den Arretierknopf ② des vertikalen Arms und bewegen Sie den vertikalen Arm ③ in die entgegengesetzte Richtung, bis die Kamera ruhig und waagrecht zum Boden stehen kann.

c. Ziehen Sie den Arretierknopf ② des vertikalen Arms fest.

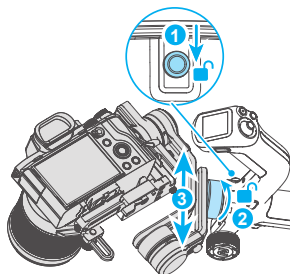

DE

Die Schwenkachse ist ausbalanciert, wenn die Kamera ruhig und horizontal zum Boden bleiben kann.

5. Betrieb

5.1 Ein-/Ausschalten

Bevor Sie den Gimbal einschalten, stellen Sie sicher, dass Sie den Gimbal ausbalanciert haben und alle drei Achsen entriegelt sind. Wenn Sie nicht alle 3 Achsen entriegelt haben, geht der Gimbal in den Schlafmodus, um sich selbst zu schützen. Bitte tippen Sie einmal auf die Ein-/Aus-Taste, um den Gimbal aufzuwecken, nachdem Sie alle Achsen entriegelt haben.

! Wenn Sie die Kamera zum ersten Mal benutzen oder nachdem Sie die Kamera oder das Objektiv ausgetauscht haben, stellen Sie bitte die Motorstärke ein, nachdem Sie die Kamera eingeschaltet haben.

Drücken Sie lange auf die Ein-/Aus-Taste und lassen Sie sie los, wenn Sie den Piepton hören, um das Gerät ein- oder auszuschalten.

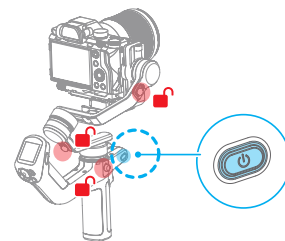

5.2 Einführung in den Folgemodus

PF: Schwenkfolge, nur die Schwenkachse folgt der Handbewegung des Benutzers

PTF: Schwenk- und Neigungsfolge, die Schwenk- als auch die Neigungsachse folgen der Handbewegung des Benutzers, jedoch nicht die Rollachse.

FPV: Schwenk-, Neigungs- und Rollachse folgen – alle 3 Achsen folgen der Handbewegung des Benutzers.

Lock: Keine der 3 Achsen folgt der Handbewegung des Benutzers, der Gimbal behält die Ausrichtung der Kamera bei.

FFW: Blitzfolge, wobei alle 3 Achsen der Handbewegung des Benutzers mit hoher Verfügungsgeschwindigkeit folgen.

5.3 Tastenbedienung



Ein-/Aus-Taste/Langes

Drücken: Einschalten/
Ausschalten

Einfaches Klicken:
Aufwachen (im Ruhezustand)/
Batteriestandsanzeige (im
ausgeschalteten Zustand)

Doppelklicken: Schlafmodus



Modus-Taste

Einfaches Klicken:
PF (Standard)/PTF/FPV
(nacheinander umschalten)

Fünffach klicken: Horizontale
Ausrichtung



Auslösetaste

Einfaches Klicken:
Gesichtsfeldverfolgung (Feiyu
ON App)

Doppelklicken:
Neuausrichtung

Viermal klicken: Umschalten
von hinterer/vorderer
Rollachse (verhindert
Verdeckungen bei Aufnahmen
mit vorderer/hinterer
Handykamera)

Drücken und halten: Lock-
Modus (Loslassen zum Beenden)

Sie können die Funktion über die
APP anpassen



Joystick

Pushen:

(1) Steuerung von Bewegung der
Neige- und Schwenkachse
(2) Bildschirmeinstellungen
und -anpassungen(Feiyu ON
App)



Aufnahme- taste

Kamera verbunden

Tippen: Focus

Einfaches Klicken (voll):
Aufnahme starten/stoppen
Langes Drücken (voll): Foto
aufnehmen

Telefon verbunden

Halb durchdrücken: Fokus
(Feiyu ON App)

**Einmaliges Antippen (ganz
durchgedrückt):** Verschluss
**Langes Drücken (ganz
durchgedrückt):** Umschalten
zwischen Foto/Video
Funktionen (Feiyu ON App)



FPV-Taste

Einfaches Klicken: FPV-
Modus starten/beenden



F1-Taste

Einfaches Klicken: Betreten/
Verlassen der Fotogalerie
(Feiyu ON App)

Doppelklicken:
Bretreten/Verlassen des
Hochkantmodus

Dreifaches Tippen: AI-Power
Ein- / Ausschalten

Drücken: Ein-/Ausschalten der
AI-Verfolgung (bei aktivierter
AI-Power)



F2-Taste

Einfaches Klicken:

(1) Bildschirm sperren/
entsperren (auf der Startseite)
(2) Zurückkehr zur Startseite
(auf Nicht-Startseite)

Doppelklicken: Betreten des
Blitzfolgemodus (FFW)

Lange drücken: Motorische
Stärke Adaptiv

DE

Tastenkom- binationen:

Langes Drücken der F1-Taste
+ F2-Taste:
Bluetooth löschen



Multifunktionsknopf

Drehen: (1) Steuern Sie die
Bewegung der Roll-, Neige-
und Schwenkachse.
(2) Elektronischer Fokus /
Elektronischer Zoom (Das
Smartphone erfordert die
Verwendung der Feiyu ON App)
(3) Steuern sie fokomotor.
(4) Die Parameter können
auch über den Touchscreen
eingestellt werden.

Das aktuell steuerbare Objekt
kann auf (1) oder (2) oder (3)
gesetzt werden, indem man die
Funktionstaste des Drehknopfes
lange drückt oder auf der
Startseite des Displays nach oben
schiebt.



Knopf zum Umschalten der Funktion

Einmaliger Klick:

(1) Umschalten des
Steuerobjekts während der
Bewegungssteuerung der 3
Achsen (Neigen/Schwenken/
Rollen)
(2) Umschalten auf
elektronischen Fokus
/ elektronischen Zoom
während der Steuerung
des elektronischen Fokus /
elektronischen Zooms(Das
Smartphone erfordert die
Verwendung der Feiyu ON App)

Langer Tastendruck:
Durchschalten der
Steuerungsoptionen des
Multifunktionsknopfes
(Bewegung der 3 Achsen/
Elektronischer Fokus,
Elektronischer Zoom)

* (1) Wenn Sie Fotos oder Videos mit einer Kamera oder der Original-Kamera-App auf Ihrem Smartphone aufnehmen, kann es sein, dass einige Funktionen spezielle Unterstützung von der Kamera oder dem Smartphone erfordern. Sie können die offizielle Website besuchen, um die Liste der kompatiblen Geräte zu überprüfen: <https://www.feiyu-tech.com/feiyu-scorp-mini-2/>

(2) Wir empfehlen, dieses Produkt in Verbindung mit der Feiyu ON / Feiyu SCORP App zu verwenden.

5.4 Bedienung des Touchscreens

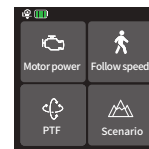

Hauptseite



Motorleistung

Verwenden Sie die automatische Einstellung, um die Motorleistung automatisch anzupassen, oder stellen Sie die Motorleistung für jede Achse manuell ein.



Verfolgungsgeschwindigkeit

Der Benutzer kann verschiedene Profile für die kardanische Verfolgungsgeschwindigkeit oder eine eigene Verfolgungsgeschwindigkeit auswählen



Folgemodus

Auswahl des Kardanverfolgungsmodus

↶ PF ↷ PTF ⚙️ FPV 🔒 Lock ⚡ FFW



Scenario

Anwendungsszenarien

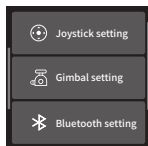

Schieben von rechts nach links

Joystick, Gimbal und weitere Einstellungen

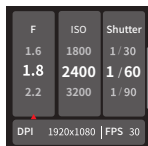

Schieben von links nach rechts

Einstellung der Aufnahmeparameter

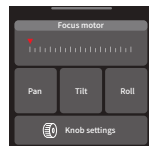

Aufwärts schieben

Einstellung des Multifunktionsknopfes

- **Gehe zurück zur vorherigen Ebene:** Schieben von links nach rechts

5.5 AI Verfolgung

Im AI-Einschaltzustand stehen folgende Steuerungsmöglichkeiten zur Verfügung:

KI-Gestensteuerung



OK-Geste (beide Hände) : Verfolgung starten/Verfolgung beenden

Verfolgung gestartet, die Anzeige leuchtet grün. Dieses Zeichen erneut machen, verfolgung beendet, in den Standby-Modus wechseln, Anzeige leuchtet rot. Zwei Gesten müssen durch 3 Sekunden getrennt sein



Geste in die entgegengesetzte Richtung: Verfolgung beenden

Verfolgung beendet, in den Standby-Modus wechseln, Anzeige leuchtet rot.



Handflächen spreizen (beide Hände): Aufnahme/Videoaufnahme

Im Aufnahme-/Videoaufnahmemodus: 3-Sekunden-Zeitlupe mit akustischem Signal, Aufnahme startet am Ende der Zeitlupe. Nach Start der Videoaufnahme erneute Geste stoppt die Aufnahme.

DE



Doppelte L-förmige Gesten: Individuelles Framing

Beginnen Sie mit dem Framing, das grüne Licht blinkt schnell. Wenn sich das Motiv an die gewünschte Position bewegt, führen Sie diese Geste erneut aus, um das Framing abzuschließen, und das grüne Licht bleibt eingeschaltet.

Tastenbedienung

Langes Drücken der F1-Taste: Verfolgung starten/Verfolgung beenden.
Dreifaches Tippen der F1-Taste: Ein-/Ausschalten der AI-Verfolgung

6. Spezifikation

Produktname	Feiyu SCORP-Mini 2 3-Axis Handheld Gimbal for Camera
Produktmodell	FeiyuF1-2
Neigungswinkel der Wirkung	+163° ~-155° (±3°)
Rollwinkel der Wirkung:	+70° ~-250° (±3°)
Richtungswinkel der Wirkung	360°
Produktgewicht	ca. 852g (ohne Stativ)
Nutzlastfähigkeit	ca. 1200g (Ausgewogen)
Batterielebensdauer	≤ 10 Stunden*
Batterie	2500mAh
Betriebsspannung	6.8V-8.4V
Kompatible	Spiegellose Kamera und Taschenkamera (Sony, Canon, Nikon, Panasonic usw. Bitte beachten Sie die offizielle Website für eine detaillierte Liste der kompatiblen Kameras und Objektive.), Action-Kameras wie GoPro und Smartphones (Breite: 52 mm ~ 82 mm, Dicke: < 8,9 mm)

*Versuchsbedingungen: Belastung ca. 1000 g, Ausrichtung und im Pan-Folgemodus im Ruhezustand.

Zubehör

- | | |
|--|--|
| [1] USB-C Ladekabel x1 | [14] Haltestange des Fokusmotors x1 |
| [2] USB-C zu Micro Kamera-Steuerkabel x1 | [15] Smartphone-Halter x1 |
| [3] USB-C zu USB-C Kamera-Steuerkabel x1 | [16] Lange Rändelschraube x1 |
| [4] USB-C zu TRS2.5 Kamera-Steuerkabel x1 | [17] GoPro-Adapter x1 |
| [5] USB-C zu Multi Kamera-Steuerkabel x1 | [18] Objektivhalterschraube x1 |
| [6] USB-C zu 2.5mm Kamera-Steuerkabel (DC2.5mm) x1 | [19] Befestigungsschrauben der Kamera x1 |
| [7] USB-C zu TRS3.5 Kamera-Steuerkabel x1 | [20] Feste Schraube für Haltestange x1 |
| [8] USB-C zu Mini Kamera-Steuerkabel x1 | |
| [9] Stativ x1 | |
| [10] Festplatte x1 | |
| [11] Schieber x1 | |
| [12] Schnellwechselplatte x1 | |
| [13] Objektivhalter x1 | |

Kitversion mitgeliefert:

- | |
|--------------------------------------|
| [21] Drahtlose Aufhellungsleuchte x1 |
| [22] Erweiterungsmodul x1 |
| [23] Kohlefaserstange x1 |
| [24] Aufbewahrungstasche x1 |