

H₂O+
WATER FILTRATION ●●●●

OWNER'S MANUAL



 **brondell**[®]
a healthy home experience



The H630 water filtration system is tested and certified by WQA to NSF/ANSI Standards 42 for Aesthetic Chlorine and Particulate Class 1 and 53 for VOC and Turbidity reduction.

Model #: H630
Cypress



TABLE OF CONTENTS

TABLE OF CONTENTS	1	CLEANING	9
SAFETY PRECAUTIONS	1	FILTER REPLACEMENT.....	10
FEATURES	2	TROUBLESHOOTING.....	12
PRODUCT COMPONENTS.....	3	SPECIFICATIONS.....	13
WATER FILTRATION PROCESS.....	4	WATER FLOW DIAGRAM.....	13
BEFORE YOU INSTALL THIS PRODUCT	4	WARRANTY	14, 15
TDS METERS & TESTERS	5	PERFORMANCE DATA SHEET.....	16, 17
INSTALLATION	6	SPANISH	19
HOW TO USE	8	FRENCH.....	39

SAFETY PRECAUTIONS

⚠ Warning: If not observed, serious physical injury or property damage may occur as a result.

- Do not use with water that is microbiologically unsafe or of unknown quality without adequate disinfection before or after the system.
- Do not repair, disassemble, or modify.
- This appliance is not intended for use by persons (including children) with reduced physical, sensory or mental capabilities, or lack of experience and knowledge, unless they have been given supervision or instruction concerning use of the appliance by a person responsible for their safety.
- Children should be supervised to ensure that they do not play with the appliance.

⚠ Caution: If not observed, minor physical injury or property damage may occur as a result.

- Use or place the unit on a level area and do not apply force to the unit.
- Periodical filter replacement is a prerequisite for obtaining clean water.
- Do not use filtered water for the water exchange of an aquarium or a fishbowl.
- The filtration system installation shall comply with state and local laws and regulations. Do not use with water that is microbiologically unsafe or of unknown quality without adequate disinfection before or after the system.
- The minimum allowable inlet water pressure is 20 psi and maximum allowable pressure is 120 psi. If the daytime pressure is over 80 psi, the nighttime pressure may exceed the maximum pressure.
- It is recommended to install product where the turbidity of the water supply is below 3NTU. Otherwise, the filter replacement cycle may be shortened.

FEATURES



Advanced 3-Stage Filtration System

The Brondell H2O+ Cypress water filtration system provides powerful triple filtration performance utilizing patented Nanotrap technology.



Cost Savings Efficiency

Non-electric design, no wastewater or storage tanks, and long lasting filters all add up to significant cost savings over the life of the product.



One-Touch Water Dispensing

Simple intuitive one-touch controls for dispensing water.



Slim and Compact Design

Efficient and elegant countertop design takes up minimal space in the kitchen.

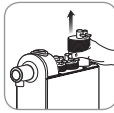

Quick and Easy Filter Replacement

Quick-connect water connections and provided filter change-out tool equals fast and easy maintenance

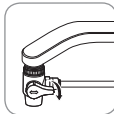

Easy DIY Installation

Quickly and easily installs in less than 10 minutes with provided quick-connect faucet diverter.





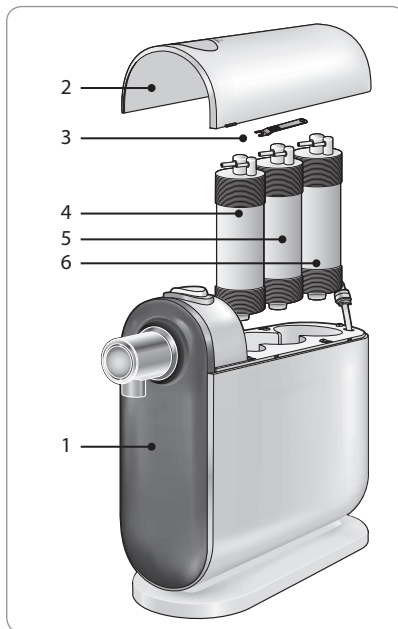

PRODUCT COMPONENTS

Front



- 1 **Main body**
- 2 **Top cover**
- 3 **Connection tool**
- 4 **Carbon Block filter (HF-33)**
- 5 **Nanotrap filter (HF-32)**
- 6 **Composite Plus filter (HF-31)**

Accessories

<p>General Accessories</p>	 Owner's Manual	 1/4" tubing (White)	
<p>Faucet Diverter (included)</p>	 Diverter	 Diverter adapter (Type 1)	 Diverter adapter (Type 2)
<p>Alternative Installation (not included)</p>	<p>T-valve for under counter water supply installation</p>  T-valve fitting (available in 1/2" or 3/8")	<p>Alternative Installation parts are available for purchase online at www.brondell.com or call us toll free: 1-888-542-3355</p>	

WATER FILTRATION PROCESS

The 3-stage H2O+ Cypress H630 water filtration system

1 COMPOSITE PLUS FILTER (HF-31)

This 2-step filter reduces particulate materials such as sand, rust, and fine particles from the water supply. This first filter also acts as a pre-filter protecting the 2 following filter systems.

2 NANOTRAP FILTER (HF-32)

This specialized filter reduces turbidity and additional particulate material.

3 CARBON BLOCK FILTER (HF-33)

As the final stage in the filtration process, the Carbon Block filter reduces particulates, odors, and water contaminants such as chlorine and volatile organic compounds, improving the taste of the dispensed water.

* See performance data sheet for certified claims

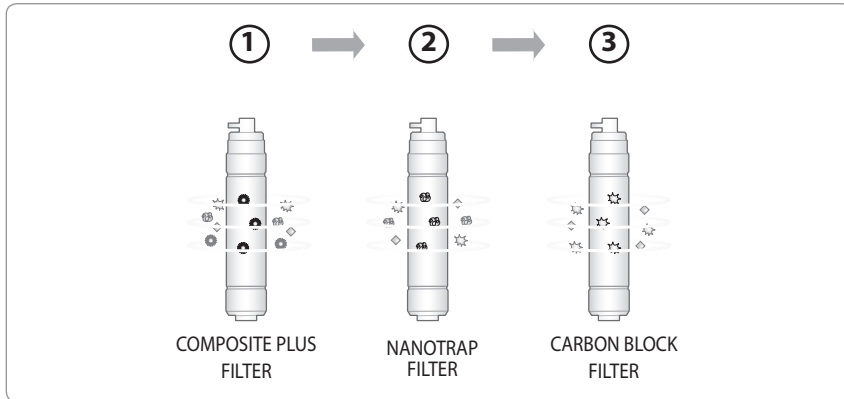

READ BEFORE YOU INSTALL THIS PRODUCT

The following instructions describe how to remove the gray plug from the elbow joint that is connected at the back of your Cypress water filtration unit.

NOTE: Use this technique when changing the filters as well.

1. Remove the Quick Connect tool from the underside of the Top Cover
2. Between the elbow and the gray plug is a thin white collar. Using the Quick Connect tool, push down on the ring toward the elbow
3. At the same time, pull the gray plug out in the opposite direction.

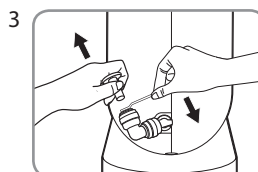
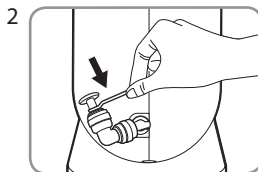
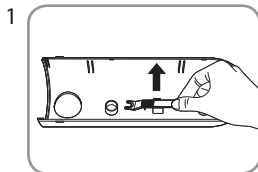

IMPORTANT NOTE ABOUT “TDS METERS” AND TESTERS

Q) When I use a Total Dissolved Particle (TDS) reader to test my water after it goes through the Cypress water filtration system, why don't the levels of dissolved particles go down or decrease? I don't think the product is working.

The Cypress water filter system is not designed to remove beneficial minerals from your drinking water. These minerals that occur naturally are a healthy part of your drinking water and should remain. The Brondell Cypress water filter is designed to dramatically reduce water-soluble harmful contaminants, including industrial chemicals, pesticides, herbicides, turbidity, volatile organic compounds (VOC's), and microorganisms, most of which cannot be "read" with a TDS reader.

Since these harmful components are water-soluble, they cannot be picked up by a simple TDS meter. Contrary to its name (Total Dissolved Solids or TDS Meter), these inexpensive products cannot detect most harmful water-soluble contaminants. There is a major misconception that low TDS readings mean healthy water and that is simply not always true.

The best method for testing the performance of a water filtration device is to have a nationally recognized independent organization, such as WQA (Water Quality Association) or NSF International, test and certify the products. The certified data is then available in a Performance Data Sheet, which you should request from the manufacturer. For more clarification of what the Cypress water filtration systems does remove from your water, please see our Certified Performance Data Sheets on pages 16-17.

INSTALLATION

Prior to installation.

- a) Remove top cover with both hands.
- b) Write filter replacement date on filter change sticker found on top of each filter. **Note:** Carbon Block (HF-33) and Composite Plus (HF-31) filters are 6 month filter life & Nanotrap (HF-32) filter is 1 year filter life.

Faucet Diverter Type (included)

1. Installing the faucet diverter.

- a) Unscrew original aerator (faucet spout tip) from your water faucet.
- b) Connect diverter (with rubber washer) to water faucet by hand tightening using any of the provided diverter adapters for best fit. If needed, use a wrench (spanner) or pliers but be careful not to over tighten the connection.

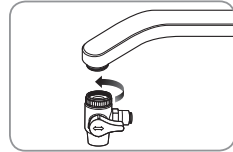
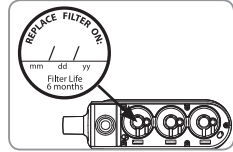
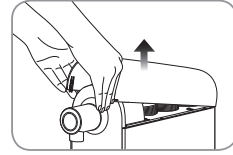

2. Installing the tubing.

- a) Remove the gray water inlet plug on back of unit (see page 4).
- b) Connect one end of the 1/4" tubing (white) to the water inlet on the water filter unit.
- c) Connect other end of hose to faucet diverter.

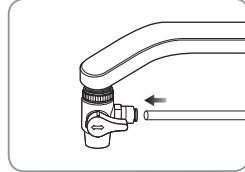
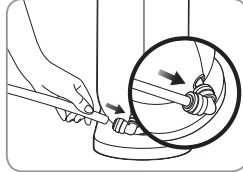
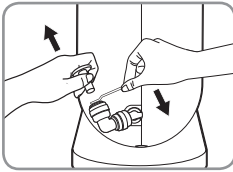

Note: be sure to push tubing firmly all the way into the quick-connectors & use Connection Tool as needed

3. First, turn on cold water faucet. Then, open the faucet diverter switch to supply main water.

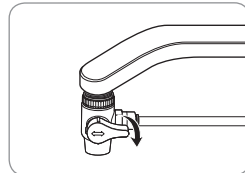

4. Press the button on top of the unit to dispense water (into your sink) and **let it run for 10 minutes to flush the system and activate the filters.**

⚠ The initial flushed water contains carbon powder and air from the filter. During flushing of filter, sound will be heard as carbon powder and air is flushed out. This is not a malfunction, please use the product as usual after flushing the filter.

⚠ **Make sure to flush water continuously for at least 10 minutes before initial use.**

⚠ **It is normal for the dispensed water to have significant white air bubbles suspended in the water for the first few days of use. This will go away over time as the air is flushed out of the system.**

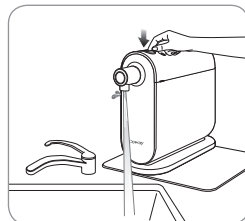

Alternative Installation T-valve Type (for under-the-counter water supply direct connection)

* Sold separately on www.brondell.com or call Brondell at 1-888-542-3355.

Prior to installation.

- Remove top cover with both hands.
- Write filter replacement date on filter change sticker found on top of each filter. **Note:** Carbon Block (HF-33) and Composite Plus (HF-31) filters are 6 month filter life & Nanotrap (HF-32) filter is 1 year filter life.

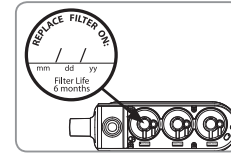
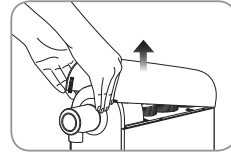

1. Installing the T-valve type water supply fitting.

- First, turn off hot and cold water supply under the sink at the wall. Then, open (turn on) the faucets to drain water from the sink's water line.
- Disconnect cold water supply line from supply valve under sink at wall.

⚠ The water supply T-Valve must be connected to the cold water supply only. Never connect to hot water supply!

- Connect the bottom of the T-valve to the cold water supply at the wall and connect faucet water supply hose to top of T-valve as shown below. Use teflon tape (plumbers tape) on the threads if needed for a watertight seal.

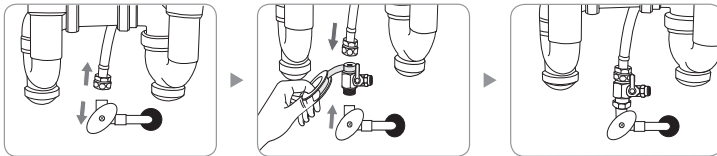

Use Connection Tool for all "quick-connect" water tube connections. To use: simply push down with the tool on the connection point as you pull out tubing

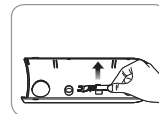

2. Installing the tubing.

- Remove the gray water inlet plug (see Page 4 for more details).
- Connect one end of the 1/4" tubing (white) to the water inlet on the water filter unit.
- Run the other end of the white hose under the sink and connect it to the open end of the installed T-valve.

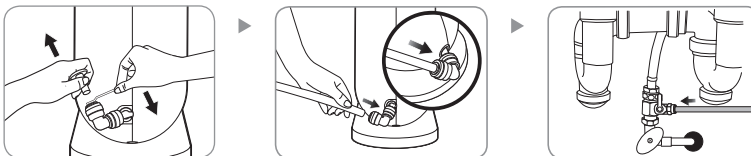

Note: be sure to push tubing firmly all the way into the quick-connectors & use Connection Tool as needed

3. First, turn on cold water supply line under sink at wall. Then, open the T-valve switch to supply main water.

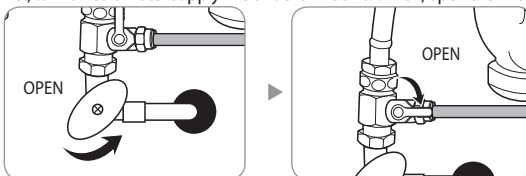

- After turning on water supply, check all connections for any leaks. Wait 5 minutes and check once more for any signs of leaking prior to proceeding to next step.

⚠ Failure to properly install or check for leaks may cause damage to your property and Brondell will not be responsible for any damages.

- Press the button on top of the unit to dispense water (into your sink) and **let it run for 10 minutes to flush the system and activate the filters.**

⚠ The initial flushed water contains carbon powder and air from the filter. During flushing of filter, sound will be heard as carbon powder and air is flushed out. This is not a malfunction, please use the product as usual after flushing the filter.

⚠ **Make sure to flush water continuously for at least 10 minutes before initial use.**

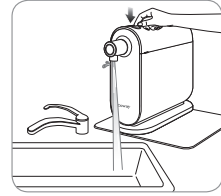

HOW TO USE

For Diverter Valve Type

- Turn the valve on the faucet diverter to the side to route the flow of water to the filter unit then turn on cold water.

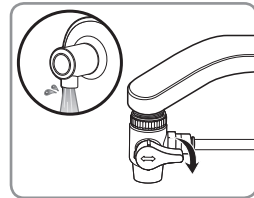

- Turn the valve up to use faucet as usual.

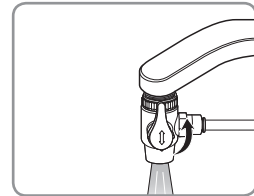

Tips For the under-counter T-Valve connection type, water should be diverted permanently to the unit once you turn the valve to the "on" position.

To Drink the Filtered Water

- Place a cup under the water spout.
- Press the button on top of the unit until a "CLICK" sound is heard. Once clicked, it will provide continuous water flow.
- To stop the water flow, press the button again to return it to the initial position

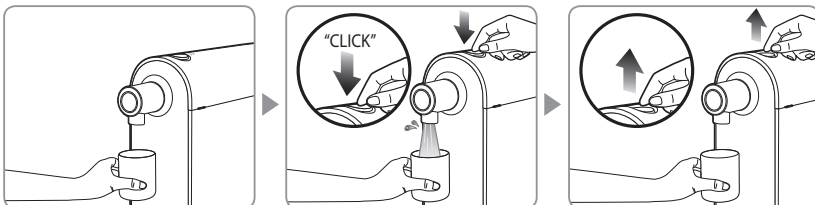

CLEANING

Filter Flushing Before First Use / After Filter Change

1. Flush the filters and system with continuous water flow for at least 10 minutes before first time use or after changing any of the filters.

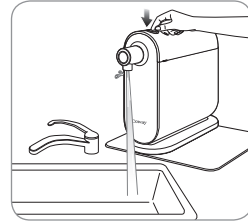

⚠ The initial flushed water contains carbon powder and air from the filter. During flushing of filter, sound will be heard as carbon powder and air is flushed out. This is not a malfunction, please use the product as usual after flushing the filter.



Because of air in the water, initial flushed water may look murky.

Cleaning Water Spout

1. Hold water spout and turn it clockwise to remove.
2. Wash water spout under running water and wipe it with dry cloth to remove moisture. Reattach by turning counterclockwise.

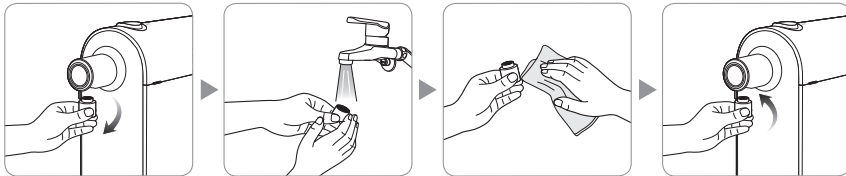

Clean water spout periodically.

Cleaning Faucet Diverter

1. Hold faucet diverter and turn it clockwise to remove.
2. Wash faucet diverter under running water and wipe it with dry cloth to remove moisture. Reattach by turning counterclockwise.

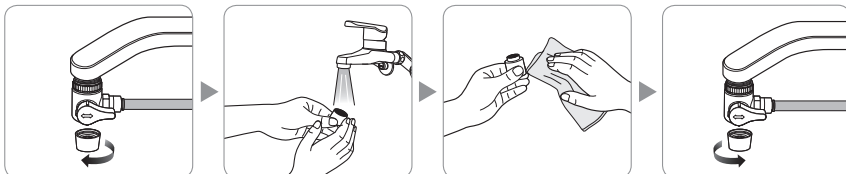

FILTER REPLACEMENT

Filter

The filters are critical to the performance of the H2O+ water filtration system and it's important to replace all of the filters on a regular basis. If any of the filters are overused beyond the recommended service life, the performance of the water filtration device can deteriorate. Do not miss the filter replacement cycle or use non-compatible filters as this can affect system performance or damage the unit.

* Install high turbidity water filter if your local area's water turbidity is high.

Model number	Filter	Filter capacity	Recommended replacement
HF-31	Composite Plus Filter	n/a	6 months
HF-32	Nanotrap® filter	n/a	12 months
HF-33	Carbon Block Filter	5,000 gal for aesthetic chlorine; 150 gal for VOCs	6 months

* The filter replacement cycle may be reduced for areas with poor water quality or greater use.

* The period for the filter exchange is based on .5 gallons average use per day.

How to Replace Filters

1. Close faucet diverter (or Alternative Installation T-valve Type) and press the button to remove remaining water from inside the filter.

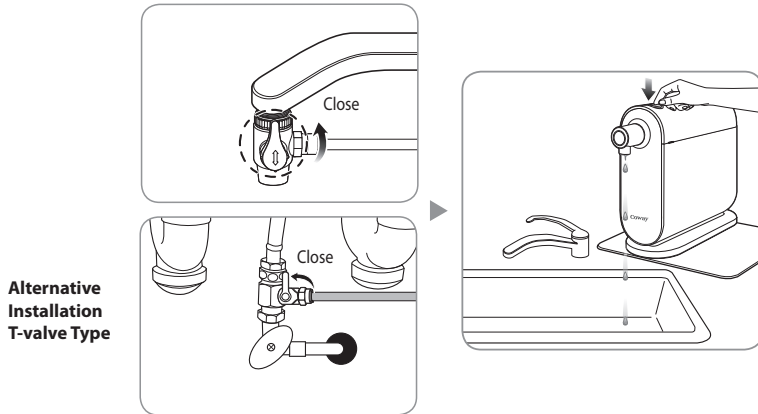

2. Remove top cover with both hands and take out connection tool inside the top cover.

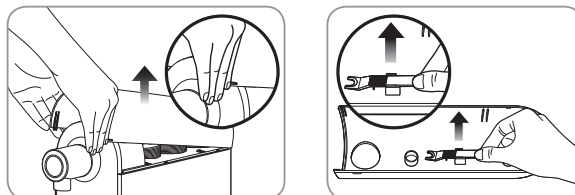

How to Replace Filters - Cont.

3. Remove old filters by using the Quick Connect tool to disconnect all connections (see diagram to the right for detail on using the Quick Connect tool).

Remove old filters from main body and insert new filters. Reconnect all connections.

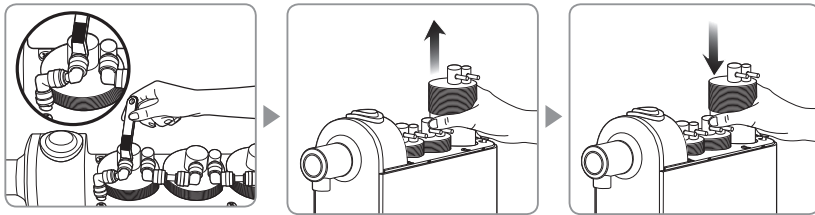
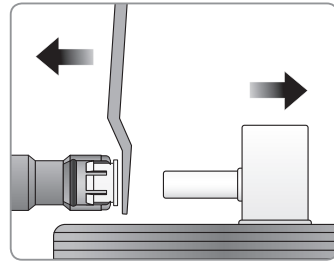

⚠ Place each new filter in correct order during filter replacement. (Check the color and name of each filter)



Use a cleaning tool to remove any foreign materials or moisture inside filter case.

4. Write filter replacement date on filter change sticker found on top of each new filter. **Note:** Carbon Block (HF-33) and Composite Plus (HF-31) filters are 6 month filter life & Nanotrap (HF-32) filter is 1 year.

5. Place connection tool back in place and replace the top cover.

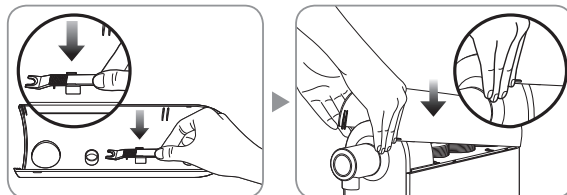

⚠ After replacing the filters, please remember to flush filter for 10 minutes before use.

TROUBLESHOOTING

In most cases, problems with your Brondell H2O+ water filtration system can be resolved with a little troubleshooting by checking each of the items below. If you cannot resolve the problem you are having after troubleshooting, please call Brondell customer service toll free: 888-542-3355 or email us at support@brondell.com

Problem	Check	Possible solutions
No water comes out.	• Is there a suspension of water supply or is the faucet diverter/T-valve closed?	Open the supply valve and/or the faucet diverter/T-valve.
	• Are the filters not being regularly replaced at the specified times?	Replace the filters.
	• It looks like the faucet is out of order.	Consult a plumber.
The button on top of unit is not working	• Is the water pressure high (over 120 psi)?	Consult a plumber.
Condensation appears on the product main body.	• Is the temperature or humidity too high?	This is natural. Continue to use as normal.
Low volume of filtered water.	• Is it time to replace the filters?	Replace the filters.
	• Is the water supply valve closed?	Open the water supply valve.
	• The temperature of the water supply dropped dramatically.	If the water temperature decreases, the amount of filtered water decreases.
Poor aftertaste or bad smell from the water.	• How often do you use the product? If the product is not in use for a long time, the filter might be dried out.	Flush the filters for 10 minutes. If the water still smells or tastes bad, replace the filters.
Water is not clear.	• Check filters for damage.	Replace the filters. Contact customer support for further information if needed
Water leakage at diverter.	• Did you push the tubing all the way into the connectors?	Tubing needs to be pushed completely onto the connectors. Tighten the nuts firmly.
	• Did you tighten the nuts firmly?	
	• Check whether the connections at faucet and/or T-valve are loose.	Tighten all connections between faucet and diverter.
	• Are you using an old faucet?	Turn off the main water valve, then check for leakage. Change the faucet if leakage continues to occur.
	• Check whether the internal seal is damaged.	Contact customer support to order new diverter valve.

SPECIFICATIONS

Product name	H2O+ Cypress Water Filtration Device
Model / SKU	H630
Filter	Composite Plus (HF-31) / Nanotrap (HF-32) / Carbon Block (HF-33)
Working temperature	40 °F ~ 100 °F (4.4 °C ~ 37.8 °C)
Working pressure	20 ~ 120 PSI (0.14 MPa ~ 0.83 MPa)
Filter flow rate	0.5 GPM (1.9 LPM)
Dimensions	4.1 in (W) X 13.8 in (D) X 10.8 in (H) (105 (W) X 350 (D) X 275 (H) (mm))
Net weight	6.6 lbs (3 kg)

WATER FLOW DIAGRAM

Brondell Cypress H630 Water Filtration System

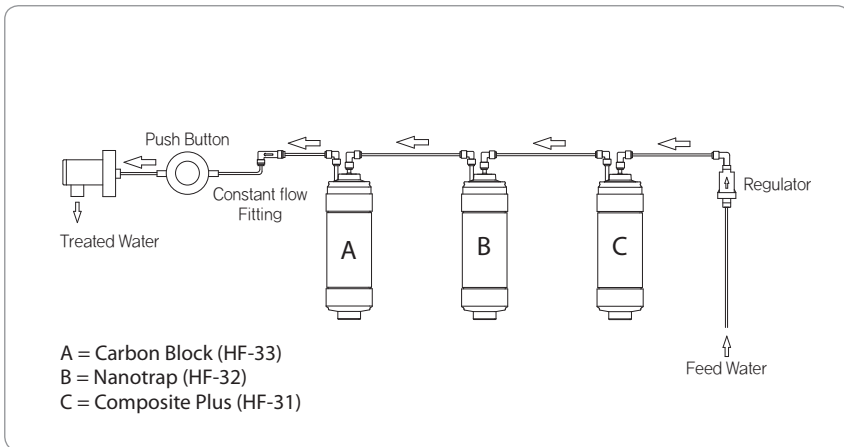

Warranty

Brondell products are backed by some of the most comprehensive warranties in the industry. Brondell warrants that the H2O+ water filtration system shall be free from defects in material and workmanship under normal use and service.

Brondell H2O+ Water Filtration System – One Year Limited Warranty

100% Coverage of all parts and labor for the entire product for the first year from original date of purchase

Exclusions and Limitations

1. BRONDELL warrants its products to be free from manufacturing defects under normal use and service. This warranty is extended only to the ORIGINAL PURCHASER.
2. BRONDELL's obligations under this warranty are limited to repairs or replacement, at BRONDELL's option, of products or parts found to be defective, provided that such products were properly installed and used in accordance with instructions. BRONDELL reserves the right to make such inspections as may be necessary in order to determine the cause of the defect. BRONDELL will not charge for labor or parts in connection with warranty repairs for the first full year from date of purchase on all products except those that may be subject to commercial use limitations.
3. BRONDELL is not responsible for the cost of removal, return (shipping) and/or reinstallation of products. This warranty does NOT apply to:
 - Damage or loss which occurs during shipment.
 - Damage or loss sustained through any natural or manmade causes beyond the control of BRONDELL, including but not limited to fire, earthquake, floods, etc.
 - Damage or loss resulting from sediments or foreign matter contained in a water system.
 - Damage or loss resulting from negligent or improper installation including installation of a unit in a harsh or hazardous environment.
 - Damage or loss resulting from removal, improper repair, modification of the product, or improper maintenance including damage caused by chlorine or chlorine related products.
 - Damage or loss resulting from acts which are not the fault of Brondell or which the Product is not specified to tolerate.

Warranty

4. This warranty gives you specific legal rights. You may have other rights which vary from state to state.

THIS WRITTEN WARRANTY IS THE ONLY WARRANTY MADE BY BRONDELL. REPAIR OR REPLACEMENT AS PROVIDED UNDER THIS WARRANTY SHALL BE THE EXCLUSIVE REMEDY AVAILABLE TO THE PURCHASER. BRONDELL SHALL NOT BE RESPONSIBLE FOR LOSS OF USE OF THE PRODUCT OR FOR OTHER INCIDENTAL, SPECIAL, FOR CONSEQUENTIAL DAMAGES OR EXPENSES INCURRED BY THE PURCHASER OR FOR LABOR OR OTHER COSTS DUE TO INSTALLATION OR REMOVAL OR COSTS OF REPAIRS BY OTHERS, OR FOR ANY OTHER EXPENSE NOT SPECIFICALLY STATED ABOVE. EXCEPT TO THE EXTENT PROHIBITED BY APPLICABLE LAW, ANY IMPLIED WARRANTIES, INCLUDING THAT OF MERCHANTABILITY, ARE EXPRESSLY LIMITED TO THE DURATION OF THIS WARRANTY. SOME STATES DO NOT ALLOW LIMITATIONS, SO THE ABOVE LIMITATION AND EXCLUSION MAY NOT APPLY TO YOU.

How to Obtain Service

To obtain repair service under this warranty, you must contact an authorized BRONDELL Service Center to obtain an RMA (Return Merchandise Authorization) number. Proof of purchase in the form of a copy of your original receipt must accompany the returned unit for the warranty to be valid. Take or ship the unit pre-paid to the closest Brondell authorized service center along with your RMA number and proof of purchase.

To obtain your RMA number and locate the BRONDELL Service Center location nearest you, call 1-888-542-3355.

Water Filtration System Performance Data Sheet



Model: Cypress H630

This system has been tested and certified by the Water Quality Association according to NSF/ANSI 42 and 53 for the reduction of the substances listed below and NSF/ANSI 372 for low lead compliance. The concentration of the indicated substances in water entering the system was reduced to a concentration less than or equal to the permissible limit for water leaving the system, as specified in NSF/ANSI 42 and 53.

Substance		Minimum Percent Reduction	Influent challenge Concentration (mg/L unless specified)	Maximum permissible Product water Concentration or minimum allowable % reduction (mg/L unless specified)
NSF/ANSI 42 Aesthetic Effects	Chlorine, Taste & Odor	98.0%	2.00 ± 10%	≥50% Reduction
	Particulate, Class I particles 0.5 to <1 µm	91.3%	at least 10,000 particles/mL	≥85% Reduction
NSF/ANSI 53 Health Effects	Turbidity	96.6%	11 ± 1 NTU	0.5 NTU
	VOCs	99.9%	3.00 ± 10%	≥95% Reduction

While testing was performed under standard laboratory conditions, actual performance may vary.

Rated Capacity:	5,000 gallons for aesthetic chlorine and 150 gallons for VOCs
Min-Max operating pressure:	20 ~ 120 psi (138 kPa ~ 827 kPa)
Min-Max feed water temperature:	40 °F ~ 100 °F (4.4 °C ~ 37.8 °C)
Rated Service Flow:	0.5 gpm (1.9 LPM)

- Do not use with water that is microbiologically unsafe or of unknown quality without adequate disinfection before or after the system.
- Refer to the owner's manual for specific installation instructions, manufacturer's limited warranty, user responsibility, and parts and service availability.
- For parts and service availability, please contact Brondell.
- The estimated replacement time of filter, which is a consumable part, is not an indication of quality guarantee period, but it means the ideal time of filter replacement. Accordingly, the estimated time of filter replacement may be shortened in case it is used in an area of poor water quality

Model of Filter	Type	Usable period
HF-31	Composite Plus Filter	6 months
HF-32	Nanotrap Filter	12 months
HF-33	Carbon Block Filter	6 months

Volatile Organic Chemicals (VOCs) included by surrogate testing*

Chemical	Drinking water regulatory level ¹ (MCL/MAC) mg/L	Influent challenge concentration ² mg/L	Chemical reduction percent	Maximum product water concentration mg/L
alachlor	0.002	0.05	> 98	0.001 ³
atrazine	0.003	0.1	> 97	0.003 ³
benzene	0.005	0.081	> 99	0.001 ³
carbofuran	0.04	0.19	> 99	0.001 ³
carbon tetrachloride	0.005	0.078	98	0.0018 ⁴
chlorobenzene	0.1	0.077	> 99	0.001 ³
chloropicrin	-	0.015	99	0.0002 ³
2,4-D	0.07	0.11	98	0.0017 ⁴
dibromochloropropane(DBCP)	0.0002	0.052	> 99	0.00002 ³
o-dichlorobenzene	0.6	0.08	> 99	0.001 ³
p-dichlorobenzene	0.075	0.04	> 98	0.001 ³
1,2-dichloroethane	0.005	0.088	95 ⁵	0.0048 ⁶
1,1-dichloroethylene	0.007	0.083	> 99	0.001 ³
cis-1,2-dichloroethylene	0.07	0.17	> 99	0.0005 ⁴
trans-1,2-dichloroethylene	0.1	0.086	> 99	0.001 ³
1,2-dichloropropane	0.005	0.08	> 99	0.001 ³
cis-1,3-dichloropropylene	-	0.079	> 99	0.001 ³
dinoseb	0.007	0.17	99	0.0002 ⁴
endrin	0.002	0.053	99	0.00059 ⁴
ethylbenzene	0.7	0.088	> 99	0.001 ³
ethylene dibromide (EDB)	0.00005	0.044	> 99	0.00002 ³
haloacetonitriles (HAN)				
bromochloroacetonitrile	-	0.022	98	0.0005 ¹
dibromoacetonitrile	-	0.024	98	0.0006 ¹
dichloroacetonitrile	-	0.0096	98	0.0002 ²
trichloroacetonitrile	-	0.015	98	0.0003 ²
haloketones (HK):				
1,1-dichloro-2-propanone	-	0.0072	99	0.0001 ³
1,1,1-trichloro-2-propanone	-	0.0082	96	0.0003 ³
heptachlor (H-34,Heptox)	0.0004	0.08	> 99	0.0004
heptachlor epoxide	0.0002	0.0107 ⁴	98	0.0002 ⁴
hexachlorobutadiene	-	0.044	> 98	0.001 ³
hexachlorocyclopentadiene	0.05	0.06	> 99	0.000002 ³
lindane	0.0002	0.055	> 99	0.00001 ³
methoxychlor	0.04	0.05	> 99	0.0001 ³
pentachlorophenol	0.001	0.096	> 99	0.001 ³
simazine	0.004	0.12	> 97	0.004 ¹
styrene	0.1	0.15	> 99	0.0005 ¹
1,1,2,2-tetrachloroethane	-	0.081	> 99	0.001 ³
tetrachloroethylene	0.005	0.081	> 99	0.001 ³
toluene	1	0.078	> 99	0.001 ³
2,4,5-TP (silvex)	0.05	0.27	99	0.0016 ⁴
tribromoacetic acid	-	0.042	> 98	0.001 ³
1,2,4-trichlorobenzene	0.07	0.16	> 99	0.0005 ¹
1,1,1-trichloroethane	0.2	0.084	95	0.0046 ⁴
1,1,2-trichloroethane	0.005	0.15	> 99	0.0005 ²
trichloroethylene	0.005	0.18	> 99	0.0010 ²
trihalomethanes (includes):				
chloroform (surrogate chemical)				
bromoform	0.080	0.300	95	0.015
bromodichloromethane				
chlorodibromomethane				
xylene (total)	10	0.070	> 99	0.001 ³

* Chloroform was used as the surrogate chemical for VOC reduction claims

Brondell, Inc
PO Box 470085
San Francisco, CA 94147
www.brondell.com 1-888-542-3355

1 These harmonized values were agreed upon by representatives of USEPA and Health Canada for the purpose of evaluating products to the requirements of this Standard.
2 Influent challenge levels are average influent concentrations determined in surrogate qualification testing.
3 Maximum product water level was not observed but was set at the detection limit of the analysis.
4 Maximum product water level is set at a value determined in surrogate qualification testing.

5 Chemical reduction percent and maximum product water level calculated at chloroform 95% breakthrough point as determined in surrogate qualification testing.
6 The surrogate test results for hexachloro epoxide demonstrated a 98% reduction. These data were used to calculate an upper occurrence concentration which would produce a maximum product water level at the MCL.

CONTACT

Brondell, Inc.
PO Box 470085
San Francisco, CA 94147-0085
Phone: 1-888-542-3355
Email: support@brondell.com
Web: www.brondell.com
For questions, contact Brondell Customer Service: 1-888-542-3355

Estimated Costs of Replacement elements:
HF-31 Composite Plus Filter - \$29.95
HF-32 Nanotrap Filter - \$59.95
HF-33 Carbon Block Filter - \$29.95

Manufactured by:

Brondell, Inc.
PO Box 470085
San Francisco, CA 94147-0085

California Department of Public Health Certification: Certification Number: on file*
Iowa Department of Public Health Registration: WTD Number: on file*
Wisconsin Department of Commerce: Product File Number: on file*

This system has been tested and certified by the Water Quality Association according to NSF/ANSI 42 and 53 for the reduction of the substances listed below and NSF/ANSI 372 for low lead compliance. The concentration of the indicated substances in water entering the system was reduced to a concentration less than or equal to the permissible limit for water leaving the system, as specified in NSF/ANSI 42 and 53.



* Certifications on file with Brondell / www.brondell.com

The following is required for Iowa purchases only. A copy of this document must be retained by seller for 2 years.

Buyer: _____
Date: _____
Buyer's Address: _____

Seller: _____
Date: _____
Seller's Address: _____

H₂O+ MANUAL

WATER FILTRATION ●●●● DEL PROPIETARIO



 **brondell**[®]
a healthy home experience



El sistema de filtrado de agua H630 está probado y certificado por la WQA con el estándar NSF/ANSI 42 para cloro y material particulado Clase 1 y 53 para COV y reducción de turbidez.

Número de Modelo:
H630 Cypress

ÍNDICE

TABLA DE CONTENIDOS.....	20	CÓMO UTILIZAR EL PRODUCTO.....	27
PRECAUCIONES DE SEGURIDAD.....	20	LIMPIEZA.....	28
CARACTERÍSTICAS.....	21	REEMPLAZO DEL FILTRO.....	29
COMPONENTES DEL PRODUCTO.....	22	SOLUCIÓN DE PROBLEMAS.....	31
PROCESO DE FILTRADO DE AGUA.....	23	ESPECIFICACIONES.....	32
ANTES DE INSTALAR ESTE PRODUCTO.....	23	DIAGRAMA DE FLUJO DE AGUA.....	32
MEDIDORES DE TDS Y TESTERS.....	25	GARANTÍA.....	33, 34
INSTALACIÓN.....	25	HOJA DE DATOS DEL DESEMPEÑO.....	35, 36

PRECAUCIONES DE SEGURIDAD

▲ Advertencia: Si no se toma en cuenta, como resultado pueden producirse lesiones personales serias o daños materiales

- No utilizar con agua que sea microbiológicamente insegura o de calidad desconocida sin la adecuada desinfección anterior o posterior del sistema.
- No reparar, desarmar ni modificar.
- Este artefacto no está diseñado para ser utilizado por personas (incluidos los niños) con capacidades físicas, mentales o sensoriales reducidas o sin experiencia ni conocimiento; a menos que se las supervise o que alguna persona responsable de su seguridad les haya enseñado a utilizar el artefacto.
- Los niños deben ser supervisados para garantizar que no jueguen con el artefacto.

▲ Precaución: Si no se toma en cuenta, como resultado pueden producirse lesiones personales menores o daños materiales.

- Utilice o coloque la unidad en un área nivelada y no aplique fuerza en la unidad.
- El reemplazo periódico del filtro es un prerrequisito para obtener agua limpia.
- No utilizar agua filtrada para cambiar el agua de un acuario o pecera.
- La instalación del sistema de filtrado deberá cumplir con leyes y disposiciones estatales y locales.
- No utilizar con agua que sea microbiológicamente insegura o de calidad desconocida sin la adecuada desinfección anterior o posterior del sistema.
- La presión de agua de entrada mínima admisible es de 20 psi y la presión máxima admisible es de 120 psi. Si la presión diurna es de más de 80 psi, la presión nocturna puede exceder la presión máxima.
- Se recomienda instalar el producto donde la turbidez del suministro de agua está por debajo 3 NTU. De lo contrario, el ciclo de reemplazo del filtro puede verse acortado.

CARACTERÍSTICAS



Sistema de filtrado avanzado de 3 etapas

El sistema de filtrado de agua Cypress de Brondell H2O+ proporciona un poderoso desempeño de triple filtrado mediante la utilización de tecnología Nanotrap.



Eficiencia de ahorro de costos

Diseño no eléctrico, sin tanques de aguas residuales o almacenamiento, y filtros duraderos, representan un ahorro de costos significativo por sobre la vida útil del producto.



Surtido de agua de un toque

Controles de un toque, simples e intuitivos para surtir el agua.



Diseño delgado y compacto

Diseño de encimera eficiente y elegante que ocupa un espacio mínimo en la cocina.

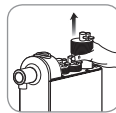

Cambio de filtro fácil y rápido

Conexiones de agua que se conectan rápido y herramientas proporcionadas para la sustitución de filtro que equivalen a



Fácil instalación hágalo usted mismo

Se instala rápido y fácil en menos de 10 minutos con el desviador de grifo de fácil conexión proporcionado.

COMPONENTES DEL PRODUCTO

Frente



- 1 **Cuerpo principal**
- 2 **Cubierta superior**
- 3 **Herramienta de conexión**
- 4 **Filtro de bloque de carbón (HF-33)**
- 5 **Filtro Nanotrap (HF-32)**
- 6 **Filtro Composite Plus (HF-31)**

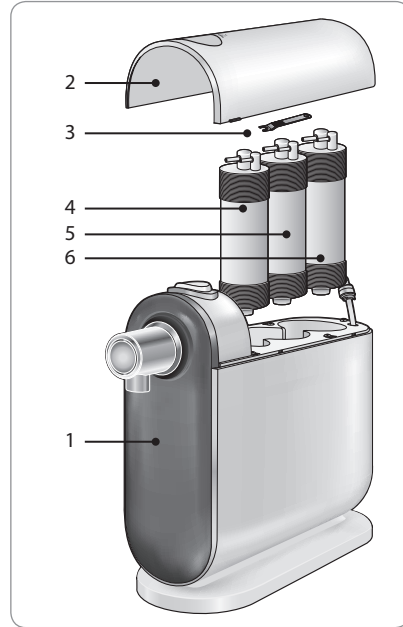

Accesorios

Accesorios
generales



Manual del propietario



Cañería de 1/4 in (blanca)

Desviador de
grifo (incluido)



Desviador

Adaptador del
desviador (tipo 1)



Adaptador del
desviador (tipo 2)



**Instalación
alternativa
(no incluida)**

Válvula en T para
la instalación bajo
la encimera



Accesorio de válvula en T
(disponible en 1/2" o 3/8")

Las partes de instalación alternativa
están disponibles para la compra
en línea en www.brondell.com
o llámenos al número gratuito:
1-888-542-3355

PROCESO DE FILTRADO DE AGUA

El sistema de filtrado de 3 etapas h2O+ Cypress H630

1 FILTRO COMPOSITE PLUS (HF-31)

Este filtro de 2 etapas reduce los materiales particulados como arena, óxido, y partículas finas de agua. Este primer filtro también actúa como un prefiltro que protege los 2 siguientes sistemas de filtro.

2 FILTRO NANOTRAP (HF-32)

Este filtro especializado reduce microorganismos como las bacterias, virus y parásitos, y también reduce material particulado adicional.

3 FILTRO DE BLOQUE DE CARBÓN (HF-33)

Siendo la última etapa del proceso de filtrado, el filtro de bloque de carbón reduce materiales particulados, olores, y contaminantes del agua, como el cloro y la turbidez, a la vez que mejora el sabor del agua surtida.

* Para ver declaraciones certificadas revise la hoja de datos de desempeño

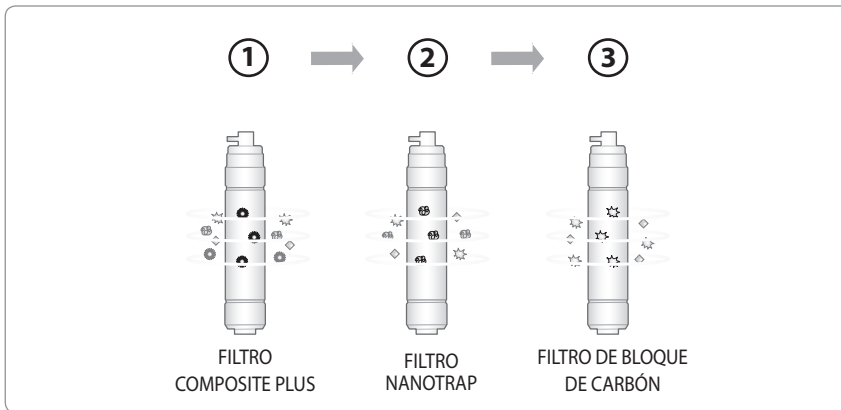

LEER ANTES DE INSTALAR ESTE PRODUCTO

Las siguientes instrucciones describen cómo quitar el tapón gris de la articulación del codo que se conecta en la parte posterior de la unidad de filtración de agua de Cypress.

NOTA: Utilice esta técnica cuando se cambian los filtros, así (ver página 9).

1. Retire la herramienta Conexión Rápida desde la parte inferior de la cubierta superior
2. Entre el codo y el tapón gris es un delgado anillo. Con la herramienta de Conexión Rápida, empuje hacia abajo en el anillo hacia el codo
3. Al mismo tiempo, tire del enchufe gris en la dirección opuesta.

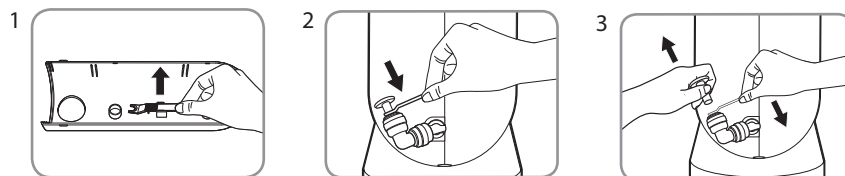

NOTA IMPORTANTE ACERCA DE MEDIDORES DE TDS Y TESTERS

Pregunta: Cuando uso un (TDS) lector disueltos totales de partículas para probar mi agua después de pasar por el sistema de filtración de agua Cypress, ¿Por qué no los niveles de partículas disueltas bajan o disminuyen? No creo que el producto está funcionando.

El sistema de filtro de agua Cypress no está diseñado para eliminar los minerales beneficiosos del agua potable. Estos minerales que ocurren naturalmente son una parte saludable de su agua potable y deben permanecer. El filtro de agua Brondell Cypress está diseñado para reducir drásticamente los contaminantes dañinos solubles en agua, incluyendo los productos químicos industriales, pesticidas, herbicidas, turbidez, compuestos orgánicos volátiles (COV) y los microorganismos, la mayoría de los cuales no se puede "leer" con un lector de TDS.

Dado que estos componentes dañinos son solubles en agua, no pueden ser recogidos por una sencilla TDS metros. Contrariamente a su nombre (sólidos totales disueltos o TDS), estos productos baratos no pueden detectar los contaminantes solubles en agua más dañinas. Hay un gran error creer que las lecturas bajas TDS significan agua saludable y que no es simplemente siempre es cierto.

El mejor método para probar la eficacia de un dispositivo de filtración de agua es tener una organización independiente reconocida a nivel nacional, tales como WQA (Water Quality Association) o NSF International, probar y certificar los productos. Los datos de la certificación estará disponible en una Hoja de datos de rendimiento, lo que usted debe solicitar al fabricante. Para mayor aclaración de lo que los sistemas de filtración de agua Cypress remueve de su agua, por favor consulte nuestros Certificados Fichas de Datos de Rendimiento en las páginas 35-36.

INSTALACIÓN

Antes de la instalación

- Retire la cubierta superior con ambas manos.
- Escriba la fecha de reemplazo del filtro en la etiqueta de cambio de filtro que se encuentra en la parte superior de cada filtro. **Nota:** Los filtros de bloque de carbón (HF-33) y Composite Plus (HF-31) tienen 6 meses de vida útil y el filtro Nanotrap (HF-32) tiene 1 año de vida útil.

Tipo de desviador de grifo (incluido)

1. Instalación del desviador de grifo.

- Desatornille el aireador original (pico del grifo) del grifo de agua.
- Conecte el desviador (con una goma pequeña) al grifo de agua ajustando con la mano y utilizando cualquiera de los adaptadores de desviador proporcionados para un mejor ajuste. Si es necesario, utilice una llave inglesa, pero tenga cuidado de no ajustar demasiado la conexión.

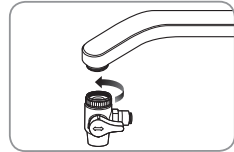
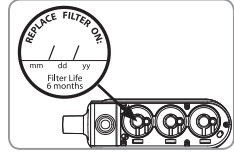
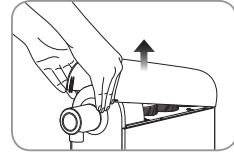

2. Instalación de la tubería

- Retire el tapón gris de entrada de agua en la parte posterior de la unidad (consulte la página 24 para obtener más detalles).
- Conecte un extremo de la tubería de 1/4 in (blanca) a la entrada de agua en la unidad de filtro de agua.
- Conecte el otro extremo de la manguera al desviador de grifo.

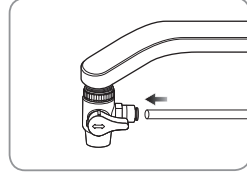
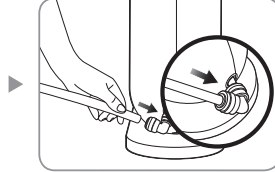
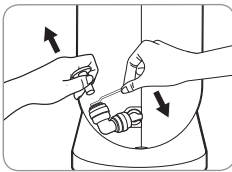

Nota: Asegúrese de presionar la tubería firme y completamente hacia los conectores rápidos y utilice la herramienta de conexión cuanto sea necesario.

3. Primero, abra el grifo de agua fría. Luego, abra la llave del desviador de grifo para el suministro principal de agua.

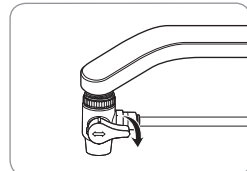

4. Presione el botón en la parte superior de la unidad para surtir agua (en su lavatorio) y déjela correr por 10 minutos para descargar agua del sistema y activar los filtros.

- ⚠ El agua descargada inicialmente contiene polvo de carbón y aire del filtro. Durante la descarga de agua del filtro, se escuchará un sonido a medida que se descarga polvo de carbón y aire. Esto no es un mal funcionamiento, utilice el producto como es usual luego de descargar agua del filtro.
- ⚠ Asegúrese de descargar agua continuamente **por al menos 10 minutos antes del primer uso.**
- ⚠ **Es normal que el agua que sale de tener muchas burbujas de aire blancas suspendidas en el agua durante los primeros días de uso. Esto va a desaparecer con el tiempo ya que el aire es expulsado del sistema.**

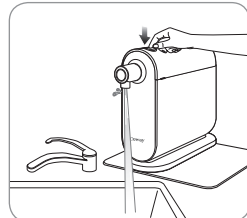

Instalación alternativa de válvula tipo T (para conexión directa de suministro de agua debajo de la encimera)

* Se vende por separado en www.brondell.com o llame a Brondell al 1-888-542-3355.

Antes de la instalación

- Retire la cubierta superior con ambas manos.
- Escriba la fecha de reemplazo del filtro en la etiqueta de cambio de filtro que se encuentra en la parte superior de cada filtro. Nota: Los filtros de bloque de carbón (HF-33) y Composite Plus (HF-31) tienen 6 meses de vida útil y el filtro Nanotrap (HF-32) tiene 1 año de vida útil.

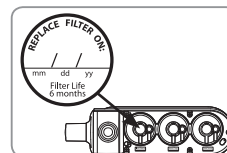
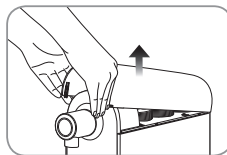

1. Instalación accesorio de suministro de agua de válvula tipo T.

- Primero, cierre el suministro de agua fría y caliente bajo el lavabo en la pared. Luego abra (ponga en marcha) los grifos para vaciar el agua de la red de distribución de agua del lavabo.
- Desconecte la red de suministro de agua fría de la válvula de suministro bajo el lavabo en la pared.

⚠ La válvula T de suministro de agua debe conectarse solo al suministro de agua fría. Nunca lo conecte al suministro de agua caliente.

c) Conecte la parte posterior de la válvula T al suministro de agua fría en la pared y conecte la manguera de suministro de agua del grifo a la parte superior de la válvula T como se muestra abajo. Utilice cinta teflón (cinta para plomería) en las roscas si es necesario para un sello hermético.

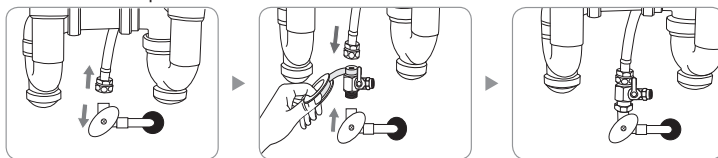

☀ Utilice la **herramienta de conexión** para toda conexión "de conectado rápido" de los tubos de agua. Para utilizar: simplemente presione con la herramienta en el punto de conexión mientras retira la tubería.

Consejos:

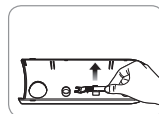

2. Instalación de la tubería

- Retire el tapón gris de entrada de agua (consulte la página 24 para obtener más detalles).
- Conecte un extremo de la tubería de 1/4 in (blanca) a la entrada de agua en la unidad de filtro de agua.
- Tienda el otro extremo de la manguera blanca bajo el lavabo y conéctelo al extremo abierto de la válvula T instalada.

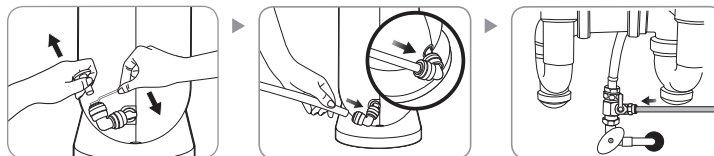

☀

Consejos:

Nota: Asegúrese de presionar la tubería firme y completamente hacia los conectores rápidos y utilice la herramienta de conexión cuanto sea necesario.

- Primero, abra la red de suministro de agua fría bajo el lavabo en la pared. Luego, abra la llave de la válvula T para el suministro principal de agua.

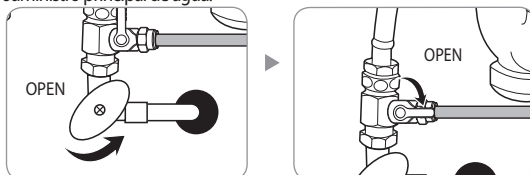

- Luego de abrir el suministro de agua, revise todas las conexiones por si hubiese alguna fuga. Espere 5 minutos y revise una vez más por si hubiese cualquier signo de fuga antes de proceder con el siguiente paso.

⚠ La falla en una instalación apropiada o en la revisión de fugas puede causar daño a su propiedad y Brondell no será responsable por ningún daño.

- Presione el botón en la parte superior de la unidad para surtir agua (en su lavabo) y **déjela correr por 10 minutos para descargar agua del sistema y activar los filtros.**

⚠ El agua descargada inicialmente contiene polvo de carbón y aire del filtro. Durante la descarga de agua del filtro, se escuchará un sonido a medida que se descarga polvo de carbón y aire. Esto no es un mal funcionamiento, utilice el producto como es usual luego de descargar agua del filtro.

⚠ **Asegúrese de descargar agua continuamente por al menos 10 minutos antes del primer uso.**

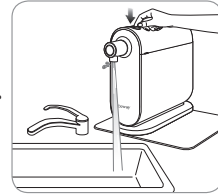

CÓMO UTILIZAR EL PRODUCTO

Para tipo de válvula de desviador

- Gire la válvula del desviador del grifo a un lado para guiar el flujo de agua a la unidad de filtro, luego abra el agua fría.

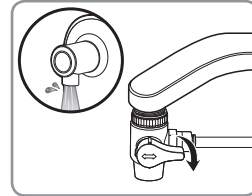

- Gire la válvula hacia arriba para utilizar el grifo de la forma usual.

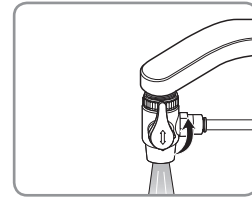

Consejos:

Para el tipo de conexión de válvula T debajo de la encimera, el agua debe desviarse permanentemente a la unidad una vez que gire la válvula a la posición de "encendido".

Para beber el agua filtrada

- Ponga un vaso debajo del surtidor de agua.
- Presione el botón en la parte superior de la unidad hasta que escuche un "CLICK". Una vez presionado, proporcionará un flujo de agua continuo.
- Para detener el flujo de agua, presione el botón nuevamente para devolverlo a la posición inicial.

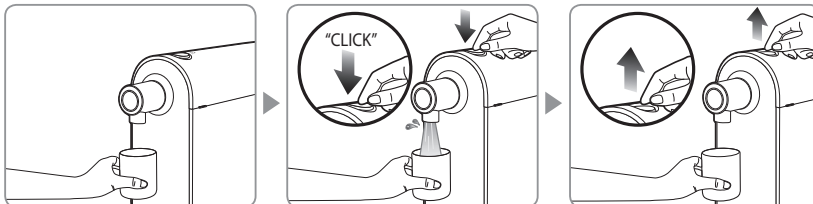

LIMPIEZA

Descarga de agua del filtro antes del primer uso/después del cambio de filtro

1. Descargue agua de los filtros y el sistema con un flujo de agua continuo por al menos 10 minutos antes del primer uso o después de cambiar cualquiera de los filtros.

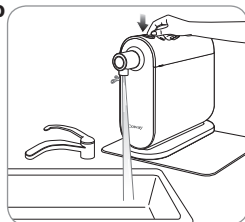

⚠ El agua descargada inicialmente contiene polvo de carbón y aire del filtro. Durante la descarga de agua del filtro, se escuchará un sonido a medida que se descarga polvo de carbón y aire. Esto no es un mal funcionamiento, utilice el producto como es usual luego de descargar agua del filtro.



Consejos:

Debido a aire en el agua, la descarga de agua inicial puede verse turbia

Limpieza del surtidor de agua

1. Sujete el surtidor de agua y gírelo en el sentido de las manecillas del reloj para quitarlo.
2. Lave el surtidor de agua bajo agua corriente y séquelo con un paño seco para quitar la humedad. Adjunte nuevamente girándolo en el sentido contrario de las manecillas del reloj.

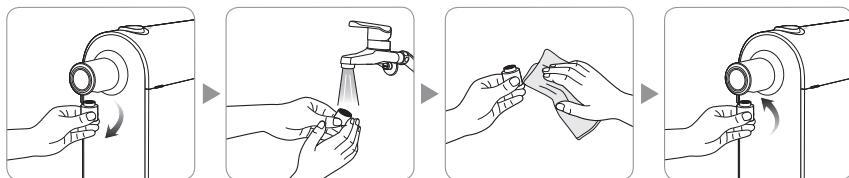

Consejos:

Limpie el surtidor de agua periódicamente.

Limpieza del desviador de grifo

1. Sujete el desviador de grifo y gírelo en el sentido de las manecillas del reloj para quitarlo.
2. Lave el desviador de grifo bajo agua corriente y séquelo con un paño seco para quitar la humedad. Adjunte nuevamente girándolo en el sentido contrario de las manecillas del reloj.

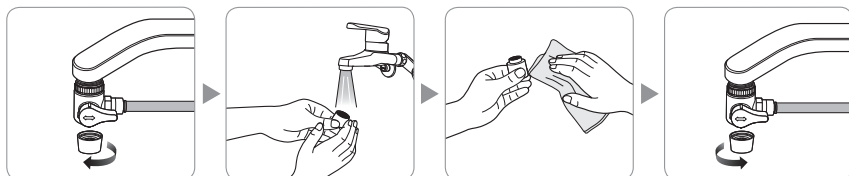

REEMPLAZO DEL FILTRO

Filtro

Los filtros son un elemento crucial en el desempeño del sistema de filtrado de agua H2O+; y es importante cambiar todos los filtros de forma regular. Si se utiliza cualquiera de los filtros excediendo su vida útil recomendada, se puede deteriorar el desempeño del filtrado de agua. No pierda el ciclo de reemplazo de filtro o utilice filtros incompatibles ya que esto puede afectar el desempeño del sistema o dañar la unidad.

* Instale un filtro de agua de alta turbidez si la turbidez del agua de su área local es alta.

Número de modelo	Filtro	Capacidad del filtro	Reemplazo recomendado
HF-31	Filtro Composite Plus	n/a	6 meses
HF-32	Nanotrap® filter	n/a	12 meses
HF-33	Carbon Block Filter	5000 galones cloro estética; 150 galones para VOCs	6 meses

* El ciclo de reemplazo del filtro puede ser menor en áreas con agua de mala calidad o en hogares con mayor uso.

* El período para el filtro de cambio se basa en un uso de 0,5 galones promedio por día.

Cómo cambiar los filtros

1. Cierre el desviador de grifo (o instalación alternativa de válvula tipo T) y presione el botón para remover el agua restante del interior del filtro.

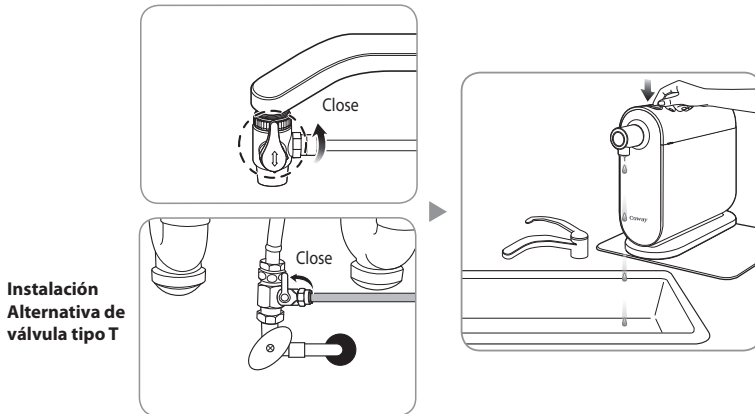

2. Retire la cubierta superior con ambas manos y quite la herramienta de conexión del interior de la cubierta superior.

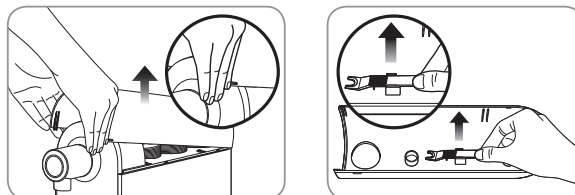

Como cambiar los filtros - Continuación

3. Retire filtros viejos con la función Conexión rápida para desconectar todas las conexiones (ver diagrama de la derecha para los detalles sobre el uso de la herramienta Quick Connect).

Retire viejos filtros de cuerpo principal e insertar nuevos filtros. Vuelva a conectar todas las conexiones.

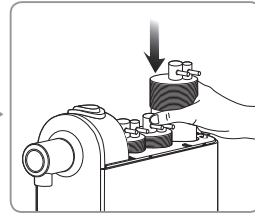
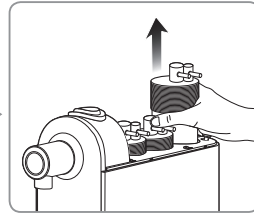
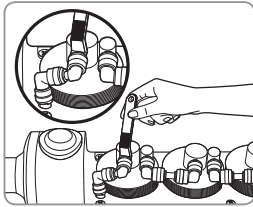
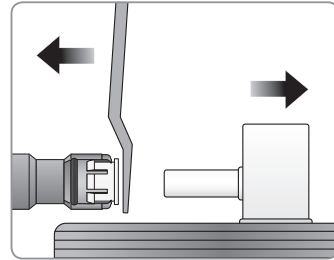

⚠ Coloque cada filtro nuevo en el orden correcto durante el reemplazo de filtro. (Verifique el color y el nombre de cada filtro)



Consejos: Utilice una herramienta de limpieza para quitar cualquier material extraño o humedad del interior del recipiente del filtro.

4. Escriba la fecha de reemplazo del filtro en la etiqueta de cambio de filtro que se encuentra en la parte superior de cada filtro nuevo.

Nota: Los filtros de bloque de carbón (HF-33) y Composite Plus (HF-31) tienen 6 meses de vida útil y el filtro Nanotrap (HF-32) tiene 1 año de vida útil.

5. Coloque la herramienta de conexión de vuelta en su lugar y vuelva a colocar la cubierta superior.

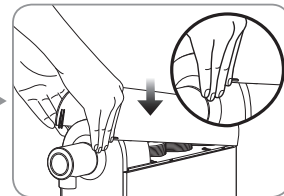
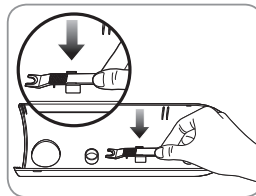

⚠ Después de cambiar los filtros, **recuerde descargar agua del filtro por 10 minutos antes de utilizarlo.**

SOLUCIÓN DE PROBLEMAS

En la mayoría de los casos, los problemas con su sistema de filtrado de agua Brondell H2O+ pueden resolverse con una pequeña solución de problemas al revisar cada uno de los puntos a continuación. Si no puede resolver el problema que presenta luego de la solución de problemas, por favor llame gratis al servicio al cliente de Brondell al: 888-542-3355 o envíenos un correo electrónico a support@brondell.com

Problema	Controlar	Soluciones posibles
No sale agua.	¿Hay una suspensión del suministro de agua o el desviador de grifo/la válvula T está cerrada?	Abra la válvula de suministro o el desviador de grifo/válvula T.
	¿Los filtros no se están cambiando regularmente las veces especificadas?	Cambie los filtros.
	Parece que el grifo no funciona.	Consulte a un plomero.
El botón en la parte superior de la unidad no está funcionando.	¿Es alta la presión de agua (más de 120 psi)?	Consulte a un plomero.
Aparece condensación en el cuerpo principal del producto.	¿La temperatura o la humedad son muy altas?	Esto es normal. Siga utilizándolo normalmente
Bajo volumen de agua filtrada.	¿Es momento de cambiar los filtros?	Cambie los filtros.
	¿La válvula del suministro de agua está cerrada?	Abra la válvula del suministro de agua
	La temperatura del suministro de agua descendió radicalmente.	Si la temperatura del agua disminuye, también disminuye la cantidad de agua filtrada.
El agua deja un mal gusto o tiene mal olor.	¿Con que frecuencia utiliza el producto? Si el producto está sin utilizar por mucho tiempo, el filtro puede haber expirado.	Descargue agua de los filtros por 10 minutos. Si el agua aún huele o sabe mal, cambie los filtros.
El agua no está clara.	Revise si los filtros están dañados	Cambie los filtros. Si necesita más información, comuníquese con el servicio de atención al cliente.
Fuga de agua en el desviador.	¿Presionó los tubos completamente hacia los conectores?	La tubería necesita presionarse completamente en los conectores.
	¿Ajustó firmemente las tuercas?	Ajuste las tuercas firmemente.
	Verifique si las conexiones en el grifo o la válvula T están sueltas.	Ajuste todas las conexiones entre el grifo y el desviador.
	¿Está utilizando un grifo viejo?	Cierre la válvula principal de agua, luego revise si hay fugas. Cambie el grifo si siguen existiendo fugas.
	Verifique si el sello interno está dañado.	Comuníquese con el servicio de atención al cliente para pedir una nueva válvula de desviador.

ESPECIFICACIONES

Nombre del producto	H2O+ Cypress Water Filtration Device
Modelo / Código	H630
Filtro	Composite Plus (HF-31) / Nanotrap (HF-32) / Carbon Block (HF-33)
Temperatura de funcionamiento	40 °F ~ 100 °F (4.4 °C ~ 37.8 °C)
Presión de funcionamiento	20 ~ 120 PSI (0.14 MPa ~ 0.83 MPa)
Tasa de flujo del filtro	0.5 GPM (1.9 LPM)
Dimensiones	4.1 in (W) X 13.8 in (D) X 10.8 in (H) (105 (W) X 350 (D) X 275 (H) (mm))
Peso neto	6.6 lbs (3 kg)

DIAGRAMA DE FLUJO DE AGUA

Sistema de filtrado de agua Brondell Cypress H630

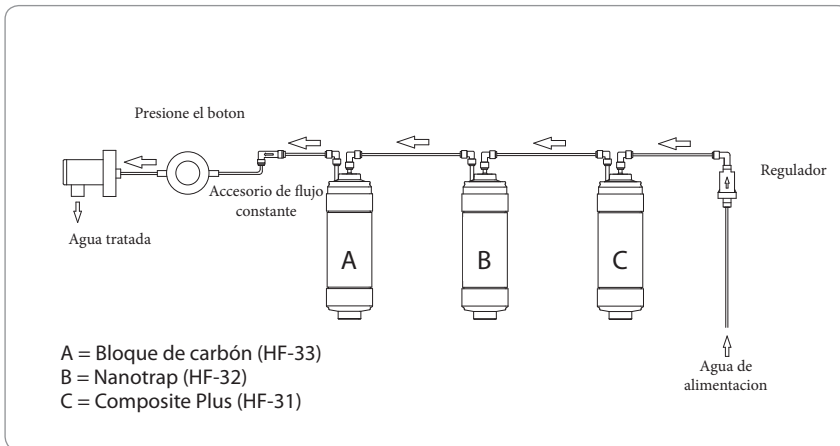

Garantía

Los productos Brondell se encuentran respaldados por algunas de las garantías más completas de la industria. Brondell garantiza que el sistema de filtrado de agua H2O+ está libre de defectos de material y fabricación, en condiciones de uso y servicio normales.

Sistema de filtrado de agua Brondell H2O+ - Un año de garantía limitada, 100% de cobertura para todas las piezas y trabajos de reparación para todo el producto durante el primer año, a partir de la fecha original de compra.

Exclusiones y limitacione

1. BRONDELL garantiza que sus productos están libres de cualquier tipo de defectos de fabricación, en condiciones de uso y servicio normales. Esta garantía se extiende solo al COMPRADOR ORIGINAL.

2. Las obligaciones de BRONDELL, según esta garantía, se limitan a reparaciones o reemplazos, a criterio de BRONDELL, de productos o partes que se encuentren defectuosas, en tanto tales productos hayan sido instalados adecuadamente y utilizados de acuerdo con las instrucciones. BRONDELL se reserva el derecho de realizar tales inspecciones según lo considere necesario, para determinar la causa del defecto. BRONDELL no cobrará por la reparación o reemplazo de partes en relación con reparaciones de garantía durante el primer año, a partir de la fecha de compra de todos los productos, a excepción de aquellos que puedan estar sujetos a limitaciones de uso comercial.

3. BRONDELL no se responsabiliza por los costos de renovación, devolución (envío) o reinstalación de productos. Esta garantía NO se aplica en los siguientes casos:

Daño o extravío durante el envío.

Daño o extravío producido por causas naturales o humanas, que exceden a los controles de BRONDELL, incluidos incendios, sismos, inundaciones, etc.

Daño o extravío como resultado de sedimentos o material extraño contenido en el sistema de agua.

Daño o extravío como resultado de negligencia o instalación inadecuada, incluida la instalación de una unidad en un medioambiente hostil o peligroso.

Daño o extravío como resultado de la renovación, reparación inadecuada o modificación del producto, o el mantenimiento inadecuado, incluido el daño causado por el cloro o productos derivados del cloro

Daño o extravío como resultado de actos que no son responsabilidad de Brondell para los cuales el producto no está específicamente preparado.

Warranty

4. Esta garantía le otorga derechos legales específicos. Usted puede ejercer otros derechos, según el estado donde se encuentre.

ESTA GARANTÍA ESCRITA ES LA ÚNICA EMITIDA POR BRONDELL. LA REPARACIÓN O EL REEMPLAZO, SEGÚN LOS TÉRMINOS ESTABLECIDOS POR ESTA GARANTÍA, CONSTITUYEN LA ÚNICA SOLUCIÓN DISPONIBLE PARA EL COMPRADOR. BRONDELL NO SE RESPONSABILIZA POR EL EXTRAVÍO DE USO DEL PRODUCTO U OTROS DAÑOS INCIDENTALES, ESPECIALES, RESULTANTES O POR LOS GASTOS INCURRIDOS POR EL COMPRADOR, GASTOS DE TRABAJO, OTROS COSTOS DERIVADOS DE LA INSTALACIÓN O EXTRACCIÓN DEL PRODUCTO, COSTOS DE REPARACIÓN POR PARTE DE TERCEROS O CUALQUIER OTRO TIPO DE GASTOS NO ESPECIFICADOS ANTERIORMENTE. A EXCEPCIÓN DEL ALCANCE APLICABLE DE LA LEY, CUALQUIER TIPO DE GARANTÍA IMPLÍCITA, INCLUSO LA DE COMERCIABILIDAD, QUEDA EXPRESAMENTE LIMITADA A LA DURACIÓN DE ESTA GARANTÍA. ALGUNOS ESTADOS NO PERMITEN LIMITACIONES, POR LO QUE ES POSIBLE QUE LAS LIMITACIONES Y EXCLUSIONES ANTERIORES NO SE APLIQUEN A SU CASO.

Cómo obtener servicio

Para obtener servicio de reparación bajo esta garantía, debe comunicarse con un Centro de Servicios BRONDELL autorizado para obtener un número de RMA (Autorización de devolución de mercadería). La unidad devuelta debe estar acompañada de una copia del comprobante de compra original para que la garantía sea válida. Lleve o envíe la unidad prepaga al Centro de Servicios BRONDELL autorizado más cercano, junto con su número de RMA y el comprobante de compra.

Para obtener su número de RMA y para localizar el Centro de Servicios BRONDELL más cercano, llame al 1-888-542-3355.

Hoja de datos del desempeño del sistema de filtrado de agua



Model: Cypress H630

Este sistema ha sido probado y certificado por la Asociación de Calidad del Agua según los estándares NSF/ANSI 42 y 53 para la reducción de las sustancias detalladas a continuación y el estándar NSF/ANSI 372 de cumplimiento de bajo plomo. La concentración de las sustancias indicadas en el agua que ingresa al sistema se redujo a una concentración inferior o igual al límite permitido para el agua que sale del sistema, según se especifica en los estándares NSF/ANSI 42 y 53

Sustancia		Porcentaje mínimo de reducción	Concentración del peligro de intrusión (mg/l a menos que se especifique)	Máximo permitido de concentración de agua en el producto (mg/l a menos que se especifique)
NSF/ANSI 42 Efectos estéticos	Cloro, sabor y olor	98.0%	2.00 ± 10%	≥50% Reducción
	Material particulado, partículas clase 1 0.5 to < 1 µm	91.3%	al menos 10,000 Partículas/mL	≥85% Reducción
NSF/ANSI 53 Efectos en la salud	Turbidez	96.6%	11 ± 1 NTU	0.5 NTU
	COV	99.9%	3.00 ± 10%	≥95% Reducción

Si bien las pruebas se realizaron en condiciones de laboratorio estándares, el desempeño real puede variar.

Capacidad estimada	5,000 gallons para Cloro Estética and 150 gallons for COV
Presión de funcionamiento mínima-máxima	20 ~ 120 psi (138 kPa ~ 827 kPa)
Temperatura del agua de suministro mínima-máxima	40 °F ~ 100 °F (4.4 °C ~ 37.8 °C)
Flujo estimado del servicio	0.5 gpm (1.9 LPM)

- No utilizar con agua que sea microbiológicamente insegura o de calidad desconocida sin la adecuada desinfección anterior o posterior del sistema.
- Consulte el manual del propietario para conocer las instrucciones de instalación específicas, la garantía limitada del fabricante, la responsabilidad del usuario, las piezas y el servicio disponible.
- Para piezas e información de disponibilidad de servicio, comuníquese con Brondell.
- El tiempo de cambio estimado del filtro, que es una pieza consumible, no es una indicación de un periodo de garantía de calidad, pero representa el tiempo ideal de cambio de filtro. En consecuencia, el tiempo estimado de cambio de filtro puede acortarse en caso este se utilice en un área de baja calidad de agua.

Model of Filter	Type	Usable period
HF-31	FILTRO COMPOSITE PLUS	6 meses
HF-32	FILTRO NANOTRAP	12 meses
HF-33	FILTRO DE BLOQUE DE CARBÓN	6 meses

Compuestos Orgánicos Volátiles (COV) incluido por el test del sustituto*

Químico	Nivel reglamentario de agua para consumo ¹ (MCL/MAC) mg/L	Concentración del peligro de intrusión ² mg/L	Porcentaje de reducción de químico	Máxima concentración de agua en el producto mg/L
alacoloro	0.002	0.05	> 98	0.001 ³
atrazina	0.003	0.1	> 97	0.003 ³
benceno	0.005	0.081	> 99	0.001 ³
carbofurano	0.04	0.19	> 99	0.001 ³
tetracloruro de carbono	0.005	0.078	98	0.0018 ⁴
clorobenceno	0.1	0.077	> 99	0.001 ³
cloropicrina	-	0.015	99	0.0002 ³
2,4-D	0.07	0.11	98	0.0017 ⁴
dibromocloropropano (DBCP)	0.0002	0.052	> 99	0.00002 ³
o-diclorobenceno	0.6	0.08	> 99	0.001 ³
p-diclorobenceno	0.075	0.04	> 98	0.001 ³
1,2-dicloroetano	0.005	0.088	95 ⁵	0.0048 ⁵
1,1-dicloroetileno	0.007	0.083	> 99	0.001 ³
cis-1,2-dicloroetileno	0.07	0.17	> 99	0.0005 ³
trans-1,2-dicloroetileno	0.1	0.086	> 99	0.001 ³
1,2-dicloropropano	0.005	0.08	> 99	0.001 ³
cis-1,3-dicloropropileno	-	0.079	> 99	0.001 ³
dinoseb	0.007	0.17	99	0.0002 ⁴
endrina	0.002	0.053	99	0.00059 ⁴
etilbenceno	0.7	0.088	> 99	0.001 ³
Dibromuro de etileno (EDB)	0.00005	0.044	> 99	0.00002 ³
haloacetnitrilos (HAN)				
bromocloroacetnitrilo	-	0.022	98	0.0005 ³
dibromoacetnitrilo	-	0.024	98	0.0006 ³
dicloroacetnitrilo	-	0.0096	98	0.0002 ³
tricloroacetnitrilo ⁷	-	0.015	98	0.0003 ³
haloquetones (HK):				
1,1-dicloro-2-propanona	-	0.0072	99	0.0001 ³
1,1,1-tricloro-2-propanona	-	0.0082	96	0.0003 ³
heptacloro (H-34, Heptox)	0.0004	0.08	> 99	0.0004
heptacloro epóxido	0.0002	0.0107 ⁶	98	0.0002 ⁶
hexaclorobutadieno	-	0.044	> 98	0.001 ³
hexaclorociclopentadieno	0.05	0.06	> 99	0.000002 ³
lindano	0.0002	0.055	> 99	0.00001 ³
metoxicloro	0.04	0.05	> 99	0.0001 ³
pentaclorofenol	0.001	0.096	> 99	0.001 ³
simazina	0.004	0.12	> 97	0.004 ³
estireno	0.1	0.15	> 99	0.0005 ³
1,1,2,2-tetracloroetano	-	0.081	> 99	0.001 ³
tetracloroetileno	0.005	0.081	> 99	0.001 ³
tolueno	1	0.078	> 99	0.001 ³
2,4,5-TP (silvex)	0.05	0.27	99	0.0016 ⁴
ácido tribromoacético	-	0.042	> 98	0.001 ³
1,2,4-triclorobenceno	0.07	0.16	> 99	0.0005 ³
1,1,1-tricloroetano	0.2	0.084	95	0.0046 ⁴
1,1,2-tricloroetano	0.005	0.15	> 99	0.0005 ³
tricloroetileno	0.005	0.18	> 99	0.001 ³
trihalometanos (incluye):				
cloroforno (químico alternativo)				
bromoforno	0.080	0.300	95	0.015
bromodichlorometano				
clorodibromometano				
xilenos (total)	10	0.070	> 99	0.001 ³

* Se usó cloroforno como el producto químico sustituto para la reducción de VOC

Brondell, Inc
PO Box 470085
San Francisco, CA 94147
www.brondell.com 1-888-542-3355

1 Estos valores adaptados fueron acordados por los representantes de la USEPA y Health Canada con el propósito de evaluar a los productos según los requerimientos de este estándar.
2 Los niveles de peligro de intrusión con concentraciones de afluyente promedio determinadas en pruebas de calificación alternativa.
3 El máximo nivel de agua del producto no se aborren, pero se estableció un límite de detección del análisis.
4 El máximo nivel de agua del producto se estableció a un valor determinado en pruebas de calificación alternativa.

5 El porcentaje de reducción del químico y el máximo nivel de agua del producto se calcularon en el punto de ruptura de 95% de cloroforno como se determinó en pruebas de calificación alternativa.
6 Los resultados de la prueba alternativa para el heptacloro epóxido demostraron una reducción de 98%. Estos datos fueron utilizados para calcular una concentración de incidencia más alta que producirían un máximo nivel de agua del producto en el MCL.

CONTACTO

Brondell, Inc.
PO Box 470085
San Francisco, CA 94147-0085
Phone: 1-888-542-3355
Email: support@brondell.com
Web: www.brondell.com

Si tiene preguntas, comuníquese con el Servicio al cliente de Brondell: 1-888-542-3355

Costos estimados de elementos de reemplazo:

- Filtro Composite Plus HF-31 - \$29.95
- Filtro Nanotrap HF-32 - \$59.95
- Filtro de bloque de carbón HF-33 - \$29.95

Fabricado por:

Brondell, Inc.
PO Box 470085
San Francisco, CA 94147-0085
Certificación del Departamento de Salud Pública de California: Número de certificación XX-XXXX
Iowa Department of Public Health Registration: WTD Number: XXXXX
Wisconsin Department of Commerce: Product File Number: XXXXXXXX

Este sistema ha sido probado y certificado por la Asociación de Calidad del Agua según los estándares NSF/ANSI 42 y 53 para la reducción de las sustancias detalladas a continuación y el estándar NSF/ANSI 372 de cumplimiento de bajo plomo. La concentración de las sustancias indicadas en el agua que ingresa al sistema se redujo a una concentración inferior o igual al límite permitido para el agua que sale del sistema, según se especifica en los estándares NSF/ANSI 42 y 53.



Solo para compras en Iowa se requiere lo siguiente: Una copia de este documento debe ser guardada por el vendedor por 2 años.

Comprador: _____

Fecha: _____

Dirección del comprador: _____

Vendedor: _____

Fecha: _____

Dirección del vendedor: _____

NOTAS

H₂O+
WATER FILTRATION ●●●●

MANUEL DE L'UTILISATEUR



 **brondell**[®]
a healthy home experience



Le système de filtration d'eau H630 est testé et homologué par la WQA conformément aux normes NSF/ANSI 42 en ce qui concerne le chlore et les particules de Classe 1, et 53 pour la réduction des COV et de la turbidité.

N° de modèle:
H630 Cypress

TABLE DES MATIÈRES

TABLE DES MATIÈRES	40	MODE D'EMPLOI.....	47
CONSIGNES DE SECURITE.....	40	NETTOYAGE.....	48
CARACTÉRISTIQUES	41	REMPLACEMENT DU FILTRE.....	49
COMPOSANTES DU PRODUIT	42	DÉPANNAGE.....	51
PROCESSUS DE FILTRATION DE L'EAU.....	43	SPÉCIFICATIONS.....	52
LIRE AVANT D'INSTALLER CE PRODUIT	43	SCHÉMA DE L'EAU	52
MÈTRES TDS ET TESTEURS.....	45	GARANTIE	53-54
POSE.....	45	FICHE TECHNIQUE	55-56

CONSIGNES DE SECURITE

▲ Avertissement : si ces consignes sont ignorées, des blessures graves ou des dommages matériels peuvent survenir.

- Ne pas utiliser avec de l'eau qui est microbiologiquement dangereuse ou de qualité inconnue sans une désinfection adéquate en amont ou en aval du système.
- Ne pas réparer, démonter ou modifier.
- Cet appareil n'est pas destiné à être utilisé par des personnes (y compris les enfants) de capacités physique, sensorielle ou mentale réduites, ou qui manquent d'expérience et de connaissances, à moins qu'elles ne bénéficient de surveillance ou d'instructions concernant l'utilisation de l'appareil par une personne responsable de leur sécurité.
- Les enfants doivent être surveillés pour s'assurer qu'ils ne jouent pas avec l'appareil.

▲ Mise en garde : si ces consignes sont ignorées, des blessures légères ou des dommages matériels peuvent survenir.

- Utiliser ou placer l'appareil sur une surface plane et ne pas forcer sur l'appareil.
- Le remplacement régulier du filtre est une condition sine qua non pour obtenir de l'eau pure.
- Ne pas utiliser de l'eau filtrée pour changer l'eau d'un aquarium ou d'un bocal.
- L'installation du système de filtration doit être conforme aux lois provinciales et locales en vigueur.
- Ne pas utiliser avec de l'eau qui est microbiologiquement dangereuse ou de qualité inconnue sans une désinfection adéquate en amont ou en aval du système.
- La pression d'eau minimum à l'entrée est de 20 psi (1,4 bar) et la pression maximale admissible est de 120 psi (8,3 bars). Si la pression de jour dépasse 80 psi (5,5 bars), la pression nocturne peut être supérieure à la pression maximale.
- Il est recommandé de brancher le produit sur une alimentation en eau de turbidité inférieure à 3 uTN.
- Sinon, le cycle de remplacement du filtre peut être accéléré.

CARACTÉRISTIQUES



Technologie avancée de filtration 3 phases

Le système de filtration de l'eau Brondell H2O+ Cypress permet d'obtenir de puissantes performances de triple filtration grâce à la technologie brevetée Nanotrap.



Efficacité réductrice de coûts

Sa conception sans électricité, l'absence d'eaux usées et de réservoir de stockage et l'utilisation de filtres longue durée contribuent toutes à réaliser d'importantes économies sur la durée de vie du produit.



Distribution de l'eau d'une simple pression du doigt

Les commandes de distribution de l'eau se font d'une simple pression du doigt et sont simples et intuitives.



Design élégant et compact

La conception efficace et élégante d'appareil de comptoir prend un minimum de place dans la cuisine.

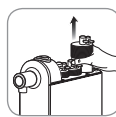

Remplacement du filtre rapide et facile

Le branchement rapide à l'eau et l'outil fourni pour changer le filtre permettent un entretien rapide et facile



Installation facile sans professionnel

Se pose rapidement et facilement en moins de 10 minutes grâce au raccord de dérivation fourni, à branchement rapide.





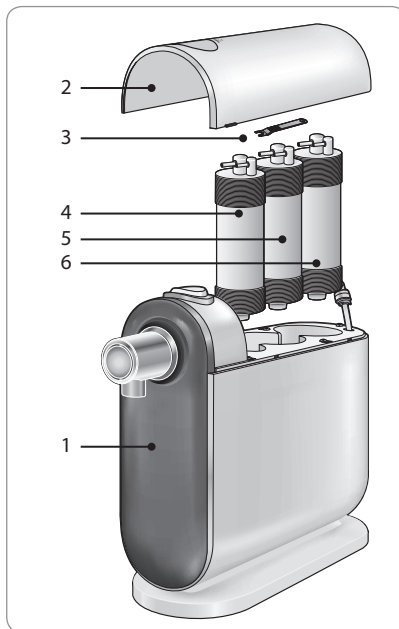

COMPOSANTS DU PRODUIT

Face avant



- 1 **Corps**
- 2 **Couvercle supérieur**
- 3 **Outil de branchement**
- 4 **Filtre au charbon (HF-33)**
- 5 **Filtre Nanotrap (HF-32)**
- 6 **Filtre Composite Plus (HF-31)**

Accessoires

Accessoires généraux			
	Manuel de l'utilisateur	Conduite 1/4 po (blanche)	
Dérivation au robinet (fournie)			
	Dérivation	Raccord de dérivation (Type 1)	Raccord de dérivation (Type 2)
	Pose alternative (non fournie)	Vanne en T pour alimentation en eau sous le comptoir	
Raccord de vanne en T (disponible en 1/2 po ou 3/8 po)			
			Alternative Installation parts are available for purchase online at www.brondell.com or call us toll free: 1-888-542-3355

PROCESSUS DE FILTRATION D'EAU

Le système de filtration d'eau à trois étages H2O+ Cypress H630

1 FILTRE COMPOSITE PLUS (HF-31)

Ce filtre 2 phases réduit les matériaux particulaires tels que le sable, la rouille de l'alimentation en eau. Ce premier filtre agit également comme pré-filtre de protection pour les 2 systèmes de filtres suivants.

2 FILTRE NANOTRAP (HF-32)

Ce filtre spécialisé réduit la teneur en micro-organismes tels que les bactéries, les virus et les spores et réduit également d'autres matériaux particulaires.

3 FILTRE AU CHARBON (HF-33)

Dernière étape dans le processus de filtration, le filtre au charbon réduit les particules, les odeurs et les contaminants de l'eau tels que le chlore et la turbidité, pour améliorer le goût de l'eau produite.

* Voir les affirmations certifiées sur la fiche technique

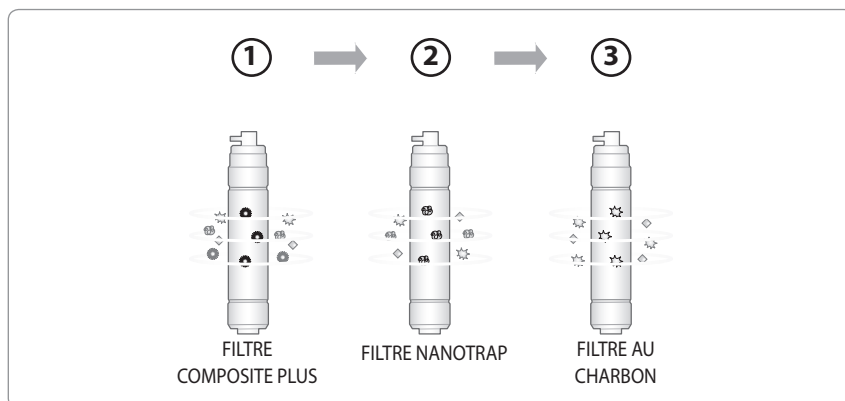

LIRE AVANT D'INSTALLER CE PRODUIT

Les instructions suivantes décrivent comment retirer le bouchon gris de l'articulation du coude qui est branché à l'arrière de votre unité de filtration d'eau Cypress.

REMARQUE: Utilisez cette technique lorsque vous modifiez les filtres ainsi (voir page 9).

1. Retirez l'outil Quick Connect à partir du dessous du capot supérieur
2. Entre le coude et le bouchon gris est un anneau mince. Utilisation de l'outil Quick Connect, pousser vers le bas sur l'anneau vers le coude
3. Dans le même temps, retirer la fiche de gris dans la direction opposée.

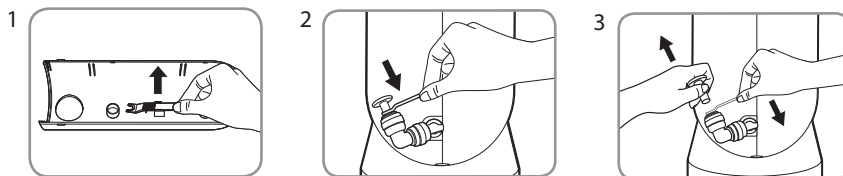

REMARQUE IMPORTANTE CONCERNANT MÈTRES TDS ET TESTEURS

Question: Lorsque j'utilise un dissoutes totales de particules (TDS) lecteur de tester mon eau après elle passe par le système de filtration de l'eau Cypress, pourquoi ne pas les niveaux de particules dissoutes descendent ou diminuer? Je ne pense pas que le produit fonctionne.

Le système de filtre à eau Cypress n'est pas conçu pour éliminer les minéraux bénéfiques de l'eau potable. Ces minéraux qui se produisent naturellement sont une partie saine de l'eau potable et devraient le rester. Le filtre à eau Brondell Cypress est conçu pour réduire considérablement les contaminants nocifs solubles dans l'eau, y compris les produits chimiques industriels, les pesticides, les herbicides, la turbidité, les composés organiques volatils (COV) et les micro-organismes, dont la plupart ne peuvent pas être "lu" avec un lecteur de TDS.

Étant donné que ces composants nocifs sont solubles dans l'eau, ils ne peuvent pas être captés par une simple TDS mètre. Contrairement à son nom (solides dissous totaux ou TDS), ces produits bon marché ne peuvent pas détecter les contaminants solubles dans l'eau les plus nocifs. Il ya un grand malentendu que les lectures TDS bas signifient une eau saine et qui est tout simplement pas toujours vrai.

La meilleure méthode pour tester les performances d'un dispositif de filtration de l'eau est d'avoir un organisme indépendant, reconnu à l'échelle nationale, comme WQA (Water Quality Association) ou NSF International, tester et certifier les produits. Les données certifié est alors disponible dans la fiche de données de performance, que vous devriez demander au fabricant. Pour plus d'éclaircissements sur ce que les systèmes de filtration d'eau Cypress ne supprime de votre eau, s'il vous plaît voir nos fiches de données de performance certifiés sur les pages 55-56.

POSE

Avant la pose.

- Retirez le couvercle supérieur de l'aide des deux mains.
- Écrivez la date de remplacement du filtre sur l'autocollant de changement de filtre placé sur le dessus de chaque filtre. **Remarque:** les filtres au charbon (HF-33) et Composite Plus (HF-31) ont une durée de vie de six mois et le filtre Nanotrap (HF-32) a une durée de vie d'un an.

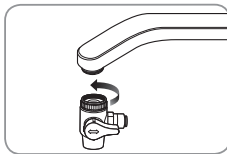
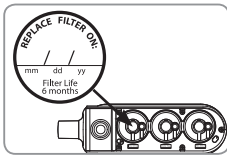
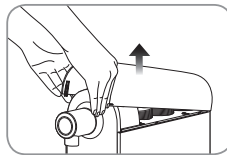

Type à dérivation au robinet (fournie)

1. Pose de la dérivation au robinet

- Dévissez l'aérateur d'origine (la buse du robinet) de votre robinet d'eau.
- Raccordez la dérivation (avec sa rondelle en caoutchouc) au robinet d'eau en serrant à la main, en utilisant l'un des raccords de dérivation fournis pour obtenir le meilleur ajustement. Utilisez au besoin une clé (tricoise) ou une pince mais en veillant à ne pas trop serrer le raccord.

2. Pose de la tuyauterie.

- Retirez le bouchon gris de l'entrée d'eau à l'arrière de l'appareil (voir page 43 pour plus de détails).
- Branchez une extrémité du tuyau de 1/4 po (blanc) sur l'entrée d'eau de l'unité de filtration.
- Branchez l'autre extrémité du tuyau sur la dérivation au robinet.

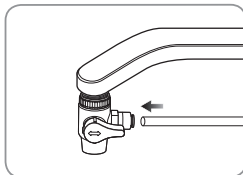
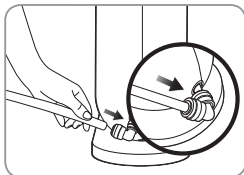
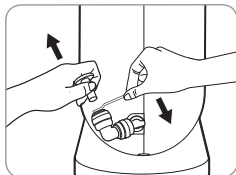

Conseils

(remarque): n'oubliez pas de pousser fermement le tuyau à fond dans les raccords rapides et d'utiliser au besoin l'outil de branchement

- Ouvrez d'abord le robinet d'eau froide. Ouvrez ensuite le commutateur de diversion au robinet pour alimenter l'unité de filtration en eau.
- Appuyez sur le bouton sur le dessus de l'appareil pour faire couler de l'eau (dans votre évier) et **laissez couler pendant 10 minutes pour rincer le système et activer les filtres.**

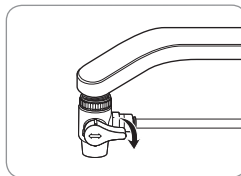

⚠ L'eau qui sort de ce rinçage initial contient de la poudre de carbone et de l'air provenant du filtre. Pendant le rinçage du filtre, l'appareil fera du bruit en raison de l'expulsion de la poudre de carbone et de l'air. Ce n'est pas un dysfonctionnement, l'appareil s'utilise comme d'habitude après le rinçage du filtre.

⚠ Assurez-vous de laisser couler l'eau de façon continue **pour un rinçage d'au moins 10 minutes avant la première utilisation.**

⚠ Il est normal que l'eau distribuée ait **des bulles d'air blanches en suspension dans l'eau pendant les premiers jours d'utilisation. Cela ira loin dans le temps que l'air est évacué du système.**

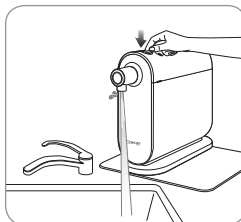

Installation alternative de type avec vanne en T (branchement sous le comptoir pour alimentation directe en eau)

*Vendu séparément sur le site www.brondell.com ou en appelant Brondell au 1-888-542-3355.

Avant la pose.

- Retirez le couvercle supérieur à l'aide des deux mains
- Écrivez la date de remplacement du filtre sur l'autocollant de changement de filtre placé sur le dessus de chaque filtre. Remarque : les filtres au charbon (HF-33) et Composite Plus (HF-31) ont une durée de vie de six mois et le filtre Nanotrap (HF-32) a une durée de vie d'un an.

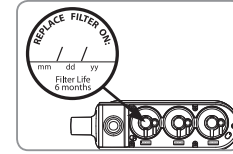
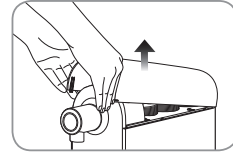

1. Pose du raccord d'alimentation en eau de type vanne en T.

- Tout d'abord, coupez l'alimentation murale en eau chaude et froide sous l'évier. Ensuite, ouvrez les robinets pour vidanger l'eau de la ligne d'alimentation de l'évier.
- Débranchez le tuyau d'alimentation en eau froide de la vanne d'alimentation murale sous l'évier.

⚠ La vanne en T d'alimentation en eau doit être raccordée à l'alimentation en eau froide uniquement. Ne la branchez jamais sur l'eau chaude!

- Branchez la partie inférieure de la vanne en T sur l'alimentation murale en eau froide et raccordez le tuyau d'alimentation d'eau du robinet à la partie supérieure de la vanne en T, comme indiqué ci-dessous. Enrobez au besoin le filetage de ruban Téflon (ruban de plombier) pour une bonne étanchéité.

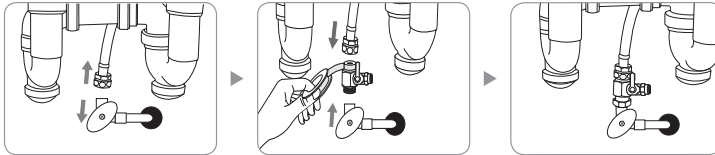

Conseils

Utilisez l'outil de branchement pour tous les raccords rapides de tuyaux d'eau. Pour l'utiliser, il suffit de pousser vers le bas, l'outil étant au au point de branchement, et de tirer sur le tuyau en même temps

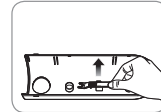

2. Pose de la tuyauterie.

- Retirez le bouchon gris de l'entrée d'eau (voir page 43 pour plus de détails).
- Branchez une extrémité du tuyau de ¼ po (blanc) sur l'entrée d'eau de l'unité de filtration.
- Faites passer l'autre extrémité du tuyau blanc sous l'évier et raccordez-la à l'extrémité ouverte de la vanne en T posée.

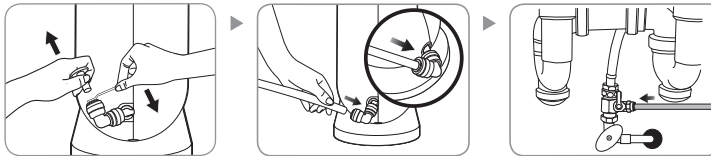

Conseils

(remarque): n'oubliez pas de pousser fermement le tuyau à fond dans les raccords rapides et d'utiliser au besoin l'outil de branchement.

3. Ouvrez d'abord l'alimentation en eau froide au niveau de la vanne d'alimentation murale sous l'évier. Ouvrez ensuite le commutateur de la vanne en T pour alimenter l'unité de filtration en eau.

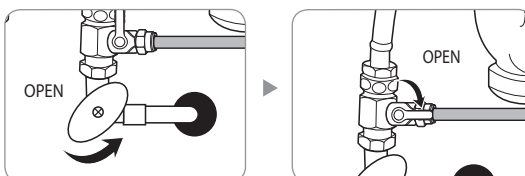

- Après avoir ouvert l'alimentation en eau, vérifiez toutes les connexions pour vous assurer qu'il n'y a aucune fuite. Patientez 5 minutes et recherchez une fois de plus les signes de fuite avant de passer à l'étape suivante.

⚠ Omettre de suivre la procédure correcte de pose et de vérifier qu'il n'y a aucune fuite peut causer des dommages matériels à votre installation, et Brondell ne sera pas responsable des dommages, quels qu'ils soient.

- Appuyez sur le bouton sur le dessus de l'appareil pour faire couler de l'eau (dans votre évier) **et laissez couler pendant 10 minutes pour rincer le système et activer les filtres.**

⚠ L'eau qui sort de ce rinçage initial contient de la poudre de carbone et de l'air provenant du filtre. Pendant le rinçage du filtre, l'appareil fera du bruit en raison de l'épulsion de la poudre de carbone et de l'air. Ce n'est pas un dysfonctionnement, l'appareil s'utilise comme d'habitude après le rinçage du filtre.

⚠ Assurez-vous de laisser couler l'eau de façon **continue pour un rinçage d'au moins 10 minutes avant la première utilisation.**

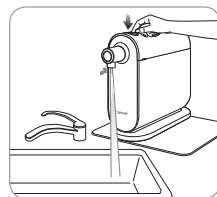

MODE D'EMPLOI

Pour le type à vanne de dérivation

- Tournez la vanne de dérivation au robinet vers le côté pour diriger l'eau vers l'unité filtrante puis ouvrez l'eau froide.

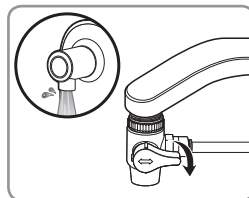

- Tournez la vanne vers le haut pour utiliser le robinet de l'évier comme d'habitude.

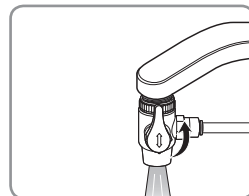

Conseils pour le type de branchement avec vanne en T sous le comptoir, l'eau devrait être redirigée de façon permanente vers l'unité filtrante une fois que vous mettez la valve sur la position « ON » (MARCHÉ).

Pour boire l'eau filtrée

- Placez un verre sous le bec verseur d'eau.
- Appuyez sur le bouton sur le dessus de l'appareil jusqu'à ce qu'un clic se fasse entendre. Après le clic, le bec fournira un débit d'eau continu.
- Pour arrêter l'écoulement de l'eau, appuyez à nouveau sur le bouton pour revenir à la position initiale.

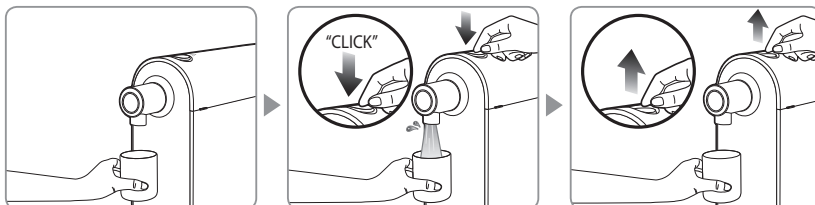

NETTOYAGE

Rinçage du filtre avant première utilisation/après changement de filtre

1. Rincez les filtres et le système en laissant l'eau couler en continu pendant au moins 10 minutes avant la première utilisation ou après avoir changé un des filtres.

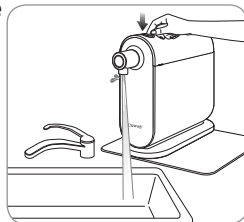

⚠ L'eau qui sort de ce rinçage initial contient de la poudre de carbone et de l'air provenant du filtre. Pendant le rinçage du filtre, l'appareil fera du bruit en raison de l'expulsion de la poudre de carbone et de l'air. Ce n'est pas un dysfonctionnement, l'appareil s'utilise comme d'habitude après le rinçage du filtre.



Conseils

En raison de l'air dans l'eau, cette eau de rinçage initial peut être trouble.

Nettoyage du bec verseur

1. Attrapez le bec verseur et tournez-le dans le sens des aiguilles d'une montre pour le retirer.
2. Lavez le bec verseur sous l'eau courante et essuyez-le à l'aide d'un chiffon sec pour éliminer l'humidité. Remplacez-le en tournant dans le sens contraire des aiguilles d'une montre.

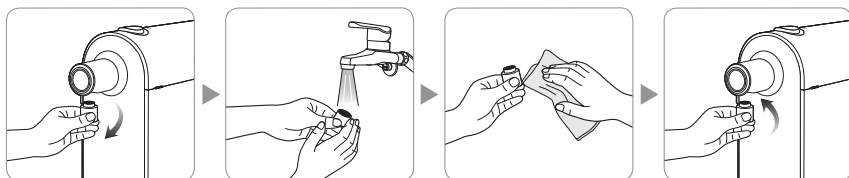

Conseils

Nettoyez le bec verseur de temps en temps.

Nettoyage de la dérivation au robinet

1. Attrapez la dérivation au robinet et tournez-la dans le sens des aiguilles d'une montre pour la retirer.
2. Lavez la dérivation sous l'eau courante et essuyez-la à l'aide d'un chiffon sec pour éliminer l'humidité. Remplacez-la en tournant dans le sens contraire des aiguilles d'une montre.

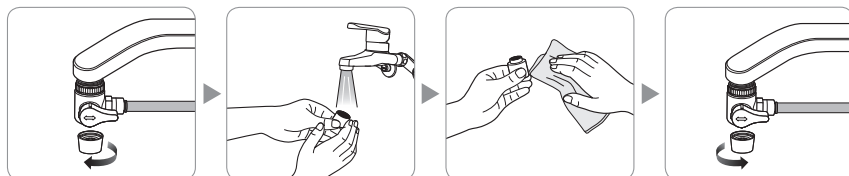

REPLACEMENT DU FILTRE

Filtre

Les filtres sont essentiels au bon fonctionnement du système de filtration de l'eau H2O+ et il est important de remplacer régulièrement tous les filtres. Si l'un quelconque des filtres est utilisé au-delà de sa durée de vie recommandée, les performances du dispositif de filtration de l'eau peuvent se détériorer. Ne laissez pas passer les dates de remplacement des filtres et n'utilisez pas de filtre non compatible, cela pourrait affecter les performances du système ou endommager l'appareil.

* Posez un filtre à eau haute turbidité si la turbidité de l'eau est élevée dans votre région.

N° de modèle	Filtre	Capacité du filtre	Remplacement recommandé
HF-31	Filtre Composite Plus	n/a	6 mois
HF-32	Nanotrap® filter	n/a	12 mois
HF-33	Carbon Block Filter	5 000 gallons pour chlore esthétique , 150 gallons pour COV	6 mois

* Le cycle de remplacement du filtre peut être accéléré en cas d'eau de mauvaise qualité ou de plus grande utilisation.

* La périodicité du changement de filtre est calculée sur la base d'une consommation de 0,5 gallons par jour.

Remplacement des filtres

1. Fermez la dérivation au robinet (ou la vanne en T pour une installation alternative de ce type) et appuyez sur le bouton pour éliminer l'eau restant à l'intérieur du filtre

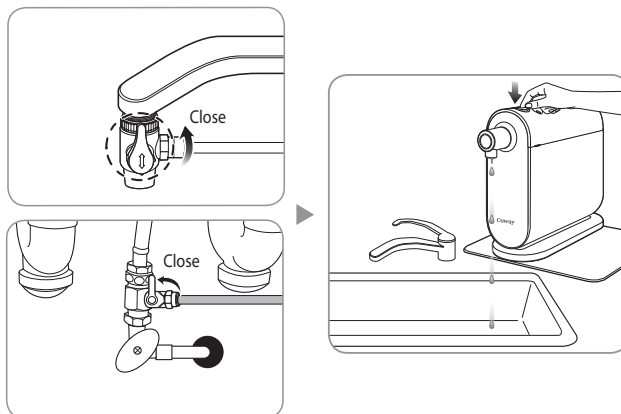

2. Retirez le couvercle supérieur à l'aide des deux mains et sortez l'outil de branchement situé à l'intérieur du couvercle.

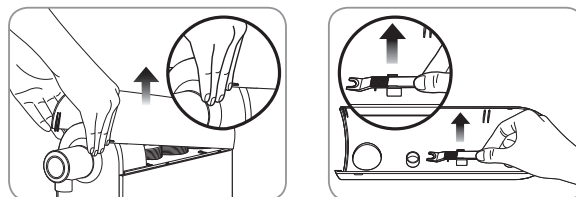

Remplacement des filtres – suite

3. Retirez les filtres en utilisant l'outil de connexion rapide à fermer toutes les connexions (voir schéma ci-contre pour plus de détails sur l'utilisation de l'outil Quick Connect).

Supprimer les anciens filtres de corps principal et insérer de nouveaux filtres. Rebranchez tous les conections.

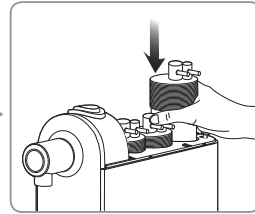
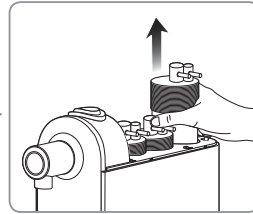
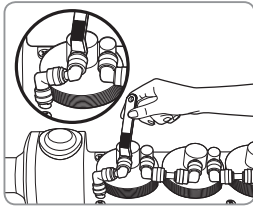
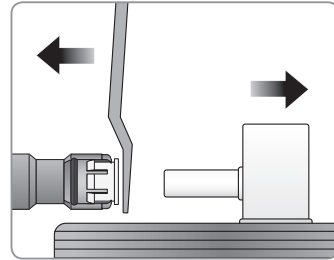

⚠ Placez chaque nouveau filtre dans le bon ordre lors du remplacement des filtres (vérifiez la couleur et le nom de chaque filtre).



Conseils

Utilisez un outil de nettoyage pour éliminer les corps étrangers et l'humidité présents à l'intérieur du boîtier de filtre.

4. Écrivez la date de remplacement du filtre sur l'autocollant de changement de filtre placé sur le dessus de chaque filtre. Remarque : les filtres au charbon (HF-33) et Composite Plus (HF-31) ont une durée de vie de six mois et le filtre Nanotrap (HF-32) a une durée de vie d'un an.

5. Remettez l'outil de branchement en place et remplacez le couvercle.

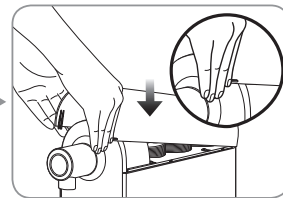
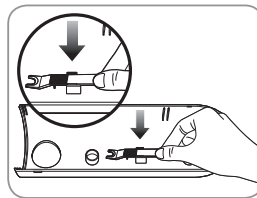

⚠ Après avoir remplacé les filtres, n'oubliez pas de rincer l'appareil pendant 10 minutes avant de l'utiliser.

DÉPANNAGE

Dans la plupart des cas, les problèmes de votre système de filtration d'eau Brondell H2O+ peuvent être résolus en suivant des étapes de dépannage simples, en vérifiant chacun des éléments ci-dessous. Si vous ne pouvez pas résoudre le problème rencontré après ce dépannage, appelez sans frais le service à la clientèle Brondell au 888-542-3355 ou envoyez-nous un courriel à l'adresse support@brondell.com

Problème	Contrôle	Solutions possibles
L'eau ne sort pas.	L'approvisionnement en eau est-il interrompu, ou la vanne de dérivation/vanne en T est-elle fermée?	Ouvrez la vanne d'alimentation et/ou la dérivation/vanne en T.
	Les filtres ont-ils été régulièrement remplacés aux dates prévues?	Remplacez les filtres.
	Il semble que le robinet soit hors service.	Consultez un plombier.
Le bouton sur le dessus de l'appareil ne fonctionne pas	La pression d'eau est-elle trop élevée (au-dessus de 120 psi)?	Consult a plumber.
De la condensation se forme sur le corps de l'appareil.	La température ou l'humidité est-elle trop élevée?	Ceci est naturel. Continuez à utiliser l'appareil normalement.
Faible volume d'eau filtrée.	Est-il temps de remplacer les filtres?	Remplacez les filtres.
	Le robinet d'alimentation en eau est-il fermé?	Ouvrez le robinet d'alimentation en eau.
	La température de l'alimentation en eau a considérablement chuté.	Si la température de l'eau descend, la quantité d'eau filtrée diminuera.
Arrière-goût désagréable ou mauvaise odeur de l'eau.	À quelle fréquence utilisez-vous le produit? Si le produit n'est pas utilisé pendant une longue période, le filtre peut avoir séché.	Rincez les filtres pendant 10 minutes. Si l'eau sent encore mauvais ou a encore mauvais goût, remplacez les filtres.
L'eau n'est pas claire.	Examinez les filtres pour voir s'ils sont endommagés.	Remplacez les filtres. Contactez au besoin le service clientèle pour obtenir des informations supplémentaires.
Fuite d'eau au niveau de la dérivation.	Avez-vous poussé les tuyaux à fond dans les raccords?	Les tuyaux doivent être enfoncés complètement sur les raccords. Serrez bien les écrous.
	Avez-vous bien serré les écrous?	
	Vérifiez si les raccords au robinet et/ou à la vanne en T ne se sont pas desserrés.	Serrez tous les raccords entre le robinet et la dérivation.
	Utilisez-vous un vieux robinet?	Fermez le robinet d'eau principal, puis vérifiez la présence d'éventuelles fuites. Changez le robinet si la fuite persiste.
	Vérifiez si le joint interne n'est pas endommagé.	Contactez le service clientèle pour commander un nouveau robinet de dérivation.

SPÉCIFICATIONS

Nom du produit	Système de filtration d'eau Brondell Cypress H630
Modèle/Unité de stock	H630
Filtre	Composite Plus (HF-31) / Nanotrap (HF-32) / Charbon (HF-33)
Température de fonctionnement	40 °F ~ 100 °F (4.4 °C ~ 37.8 °C)
Pression de fonctionnement	20 ~ 120 PSI (0.14 MPa ~ 0.83 MPa)
Débit nominal du filtre	0.5 GPM (1.9 LPM)
Dimensions	4.1 in (W) X 13.8 in (D) X 10.8 in (H) (105 (W) X 350 (D) X 275 (H) (mm))
Poids net	6.6 lbs (3 kg)

SCHEMA DE CIRCULATION D'EAU

Système de filtration d'eau Brondell Cypress H630

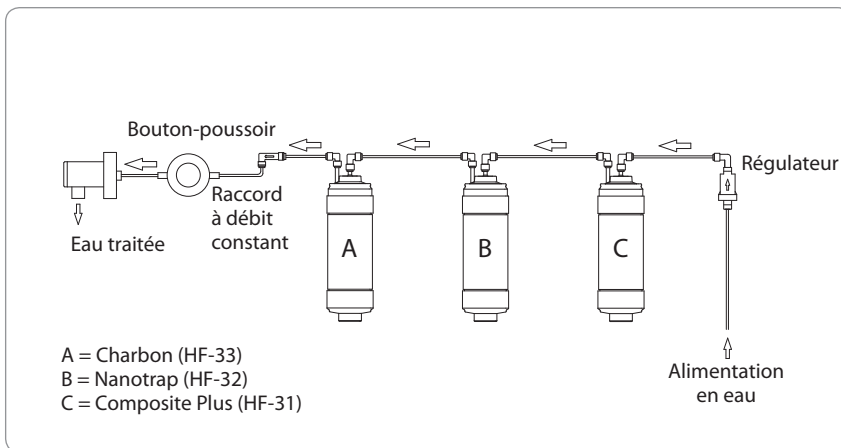

Garantie

La garantie des produits Brondell est l'une des meilleures de l'industrie. Brondell garantit que le système de filtration d'eau H2O+ sera exempt de vices de matériaux et de fabrication sous utilisation normale.

Système de filtration d'eau Brondell H2O+ – Garantie limitée d'un an

Couverture totale de toutes les pièces et main-d'œuvre pour l'ensemble du produit pour la première année à partir de la date d'achat d'origine

Exclusions et limitations

1. BRONDELL garantit que ses produits sont exempts de défauts de fabrication sous utilisation normale. Cette garantie s'étend uniquement au bénéfice de L'ACHETEUR INITIAL.

2. Les obligations de BRONDELL en vertu de la présente garantie sont limitées à la réparation ou au remplacement, au choix de BRONDELL, des produits ou des pièces défectueux, à condition que ces produits aient été correctement posés et utilisés conformément aux instructions. BRONDELL se réserve le droit de faire les inspections qui peuvent être nécessaires pour déterminer la cause de la défectuosité. BRONDELL ne facturera ni le travail ni les pièces dans le cadre de réparations sous garantie pour la première année complète suivant la date d'achat sur tous les produits, sauf sur ceux qui peuvent faire l'objet de limitations d'ordre commercial.

3. BRONDELL n'est pas responsable du coût de l'enlèvement, du retour (frais de port) et/ou de la réinstallation des produits. La présente garantie ne s'applique pas :

Aux dommages ou pertes survenant pendant l'expédition.

Aux dommages ou pertes ayant à l'origine des causes naturelles ou humaines hors du contrôle de BRONDELL, y compris mais sans toutefois s'y limiter les incendies, séismes, inondations, etc.

Aux dommages ou pertes résultant d'une installation fautive, y compris la pose d'un appareil dans un environnement difficile ou dangereux.

Aux dommages ou pertes résultant d'actes qui ne sont pas de la faute de Brondell ou qui sortent des spécifications du produit.

Aux dommages ou pertes résultant de la dépose, d'une réparation incorrecte, d'une modification du produit, ou d'un entretien inadéquat, y compris les dommages causés par le chlore ou par des produits chlorés.

Aux dommages ou pertes résultant d'actes qui ne sont pas de la faute de Brondell ou qui sortent des spécifications du produit.

Garantie

4. La présente garantie vous donne des droits juridiques spécifiques. Vous pouvez avoir d'autres droits qui varient d'une Province à l'autre.

LA PRÉSENTE GARANTIE ÉCRITE EST LA SEULE GARANTIE FAITE PAR BRONDELL. LA RÉPARATION OU LE REMPLACEMENT PRÉVUS DANS LA PRÉSENTE GARANTIE DEVRONT CONSTITUER L'UNIQUE RECOURS DE L'ACHETEUR. BRONDELL NE SERA PAS RESPONSABLE DE LA PERTE D'UTILISATION DU PRODUIT, NI D'AUTRES DOMMAGES INDIRECTS, SPÉCIAUX OU CONSÉQUENTS, NI DES DÉPENSES ENCOURUES PAR L'ACHETEUR, NI DES COÛTS DE TRAVAIL OU AUTRES COÛTS DUS À LA POSE, À LA DÉPOSE OU À LA RÉPARATION PAR DES TIERS, NI D'AUCUNE AUTRE DÉPENSE QUI NE SOIT PAS EXPLICITEMENT ÉNONCÉE CI-DESSUS. SAUF INDICATIONS CONTRAIRES PRÉVUES PAR LE DROIT EN VIGUEUR, TOUTE GARANTIE IMPLICITE, Y COMPRIS CELLE DE COMMERCIALISATION, EST FORMELLEMENT LIMITÉE À LA DURÉE DE LA PRÉSENTE GARANTIE. CERTAINES PROVINCES N'AUTORISENT PAS LA LIMITATION CI-DESSUS, ET CETTE EXCLUSION PEUT NE PAS VOUS CONCERNER.

Comment bénéficier d'une intervention sous garantie

Pour bénéficier d'une intervention au titre de la présente garantie, vous devez contacter un centre de services BRONDELL agréé pour obtenir un numéro ARM (Autorisation de retour de marchandise). Une preuve d'achat sous la forme d'une copie de l'original de votre reçu doit accompagner l'appareil retourné pour que la garantie soit valide. Veuillez rapporter ou envoyer l'appareil en port pré-payé au centre de services agréé Brondell le plus proche en y joignant votre numéro ARM et une preuve d'achat.

Pour obtenir votre numéro d'ARM et localiser l'emplacement du centre de service BRONDELL le plus proche, appelez le 1-888-542-3355.

Fiche technique du système de filtration d'eau



Ce système a été testé et homologué par la Water Quality Association (Association de Qualité de l'eau) selon les normes NSF/ANSI 42 et 53 pour la réduction des substances énumérées ci-dessous et NSF/ANSI 372 pour la conformité de la faible teneur en plomb. La concentration des substances indiquées dans l'eau entrant dans ce système a été réduite à une concentration inférieure ou égale à la limite autorisée pour l'eau sortant du système, comme spécifié dans les normes NSF/ANSI 42 et 53.

Substance		Pourcentage de réduction minimum	Concentration de test à l'entrée (mg/l sauf indication contraire)	Concentration maximale autorisée dans l'eau en sortie du produit (mg/l sauf indication contraire)
NSF/ANSI 42 Chlore affectant le goût et l'odeur (« esthétique »)	Chlore, goût et odeur	98.0%	2.00 ± 10%	≥50% Réduction
	Matériaux particulaires, particules de Classe 1 0.5 to < 1 µm	91.3%	au moins 10,000 Particules/mL	≥85% Réduction
NSF/ANSI 53 Effets sur la santé	Turbidité	96.6%	11 ± 1 NTU	0.5 NTU
	COV	99.9%	3.00 ± 10%	≥95% Réduction

Bien que les tests aient été effectués dans des conditions de laboratoire, les performances réelles peuvent varier.

Capacité nominale:	5,000 gallons for chlore esthétique and 150 gallons for COV
Pression de fonctionnement mini-maxi:	20 ~ 120 psi (138 kPa ~ 827 kPa)
Température de l'eau d'alimentation mini-maxi:	40 °F ~ 100 °F (4.4 °C ~ 37.8 °C)
Débit nominal :	0.5 gpm (1.9 LPM)

- Ne pas utiliser avec de l'eau qui est microbiologiquement dangereuse ou de qualité inconnue sans une désinfection adéquate en amont ou en aval du système.
- Se reporter au manuel du propriétaire pour les instructions d'installation spécifiques, la garantie limitée du fabricant, la responsabilité de l'utilisateur et la disponibilité des pièces et de la maintenance.
- Pour les pièces et la disponibilité de la maintenance, contacter Brondell.
- La durée de vie estimée du filtre, qui est un consommable, avant remplacement, n'est pas une indication de la période de garantie de qualité, mais indique le moment idéal de remplacement du filtre. En conséquence, la durée de vie estimée du filtre avant remplacement peut être abrégée au cas où il est utilisé dans une zone où l'eau est de mauvaise qualité

Model of Filter	Type	Usable period
HF-31	Filtre Composite Plus	6 mois
HF-32	Filtre Nanotrap	12 mois
HF-33	Filtre Charbon	6 mois

Produits chimiques organiques volatils (COV) compris par des tests de substitution*

Produit chimique	Concentration réglementaire dans l'eau potable ¹ (MCL/MAC) mg/L	Concentration de test à l'entrée ² (mg/l sauf indication contraire)	Pourcentage de réduction du produit chimique	Concentration maximale dans l'eau à la sortie de l'appareil
alachlore	0.002	0.05	> 98	0.001 ³
atrazine	0.003	0.1	> 97	0.003 ³
benzène	0.005	0.081	> 99	0.001 ³
carbofuran	0.04	0.19	> 99	0.001 ³
tétrachlorure de carbone	0.005	0.078	98	0.0018 ⁴
chlorobenzène	0.1	0.077	> 99	0.001 ³
chloropicrine	-	0.015	99	0.0002 ³
2,4-D	0.07	0.11	98	0.0017 ⁴
1,2-dibromo-3-chloropropane (DBCP)	0.0002	0.052	> 99	0.00002 ³
o-dichlorobenzène	0.6	0.08	> 99	0.001 ³
p-dichlorobenzène	0.075	0.04	> 98	0.001 ³
1,2-dichloroéthane	0.005	0.088	95 ⁵	0.0048 ⁶
1,1-dichloroéthylène	0.007	0.083	> 99	0.001 ³
cis-1,2-dichloroéthylène	0.07	0.17	> 99	0.0005 ³
trans-1,2-dichloroéthane	0.1	0.086	> 99	0.001 ³
1,2-dichloropropane	0.005	0.08	> 99	0.001 ³
cis-1,3-dichloropropène	-	0.079	> 99	0.001 ³
dinosébe	0.007	0.17	99	0.0002 ³
endrine	0.002	0.053	99	0.00059 ⁴
éthylbenzène	0.7	0.088	> 99	0.001 ³
1,2-dibromoéthane (DBE)	0.00005	0.044	> 99	0.00002 ³
haloacétonitriles (HAN)				
bromochloroacétonitrile	-	0.022	98	0.0005 ³
dibromoacétonitrile	-	0.024	98	0.0006 ³
dichloroacétonitrile	-	0.0096	98	0.0002 ³
trichloroacétonitrile	-	0.015	98	0.0003 ³
halogénocétones (HK) :				
1,1-dichloro-2-propanone	-	0.0072	99	0.0001 ³
1,1,1-trichloro-2-propanone	-	0.0082	96	0.0003 ³
heptachlore (H-34, Heptox)	0.0004	0.08	> 99	0.0004
époxyde d'heptachlore	0.0002	0.0107 ⁷	98	0.0002 ⁶
1,1,2,3,4,4-hexachlorobuta-1,3-diène	-	0.044	> 98	0.001 ³
hexachlorocyclopentadiène	0.05	0.06	> 99	0.000002 ³
lindane	0.0002	0.055	> 99	0.00001 ³
méthoxychlore	0.04	0.05	> 99	0.0001 ³
pentachlorophénol	0.001	0.096	> 99	0.001 ³
simazine	0.004	0.12	> 97	0.004 ³
styrène	0.1	0.15	> 99	0.0005 ³
1,1,2,2-tétrachloroéthane	-	0.081	> 99	0.001 ³
tétrachloroéthylène	0.005	0.081	> 99	0.001 ³
toluène	1	0.078	> 99	0.001 ³
2,4,5-TP (Silvex)	0.05	0.27	99	0.0016 ⁴
acide tribromoacétique	-	0.042	> 98	0.001 ³
1,2,4-trichlorobenzène	0.07	0.16	> 99	0.0005 ³
1,1,1-trichloroéthane	0.2	0.084	95	0.0046 ⁴
1,1,2-trichloroéthane	0.005	0.15	> 99	0.0005 ³
trichloroéthylène	0.005	0.18	> 99	0.0010 ³
trihalométhanes (inclut) :				
chloroforme (produits chimiques de substitution) bromoforme bromodichlorométhane chlorodibromométhane	0.080	0.300	95	0.015
xylènes (total)	10	0.070	> 99	0.001 ³

* Le chloroforme a été utilisé comme produit chimique de substitution pour les demandes de réduction des COV

Brondell, Inc
PO Box 470085
San Francisco, CA 94147
www.brondell.com 1-888-542-3355

1 Ces valeurs harmonisées ont été adoptées conjointement par les représentants de l'EPA et de Santé Canada aux fins d'évaluation des produits relativement aux exigences de la présente norme.
2 Les concentrations de test à l'entrée sont des concentrations influentes moyennes déterminées dans des tests de qualification de substitution.
3 Le niveau maximal du produit dans l'eau n'a pas été observé, mais a été fixé à la limite de détection de l'analyse.
4 Le niveau maximal du produit dans l'eau est fixé à une valeur déterminée dans des tests de qualification de substitution.

5 Le pourcentage de réduction de la concentration et le niveau maximal du produit dans l'eau sont calculés au point de pollution de 95 % de chloroforme tel que déterminé dans des tests de qualification de substitution.

6 Les résultats des tests de substitution pour l'époxyde d'heptachlore ont démontré une réduction de 98 %. Ces données ont été utilisées pour calculer une concentration dans le guide des ca. qui produit un niveau maximal du produit dans l'eau au niveau de concentration maximal.

CONTACT

Brondell, Inc.
PO Box 470085
San Francisco, CA 94147-0085
Phone: 1-888-542-3355
Email: support@brondell.com
Web: www.brondell.com
Pour toutes questions, contactez le Service à la clientèle Brondell

Coût estimé des éléments de rechange :
Filtre composite plus HF-31 - \$29.95
Filtre nanotrap HF-32 - \$59.95
Filtre au charbon HF-33 - \$29.95

Fabriqué par
Brondell, Inc.
PO Box 470085
San Francisco, CA 94147-0085

Homologation du California Department of Public Health : Numéro de certification XX-XXXX
Enregistrement auprès de l'Iowa Department of Public Health : Numéro WTD : XXXXX
Département du Commerce de l'État du Wisconsin : Numéro de dossier de produit : XXXXXXXX

Ce système a été testé et homologué par la Water Quality Association (Association de Qualité de l'eau) selon les normes NSF/ANSI 42 et 53 pour la réduction des substances énumérées ci-dessous et NSF/ANSI 372 pour la conformité de la faible teneur en plomb. La concentration des substances indiquées dans l'eau entrant dans ce système a été réduite à une concentration inférieure ou égale à la limite autorisée pour l'eau sortant du système, comme spécifié dans les normes NSF/ANSI 42 et 53.



Ce qui suit est obligatoire uniquement pour les achats dans l'Iowa. Une copie du présent document doit être conservée par le vendeur pendant 2 ans.

Acheteur : _____

Date : _____

Adresse de l'acheteur : _____

Vendeur : _____

Date: _____

Adresse du vendeur : _____

