







GP-35

GP-40

GP-50



Lavavasos GLASS-PRO
Glasswashers GLASS-PRO
Gewerbliche Gläserspüler GLASS-PRO
Lave-verres GLASS-PRO
Lavabicchieri GLASS-PRO
Máquinas de lavar copos GLASS-PRO

Manual de usuario 
User's manual 
Benutzerhandbuch 
Manuel de l'utilisateur 
Manuale d'uso 
Manual de usuário 

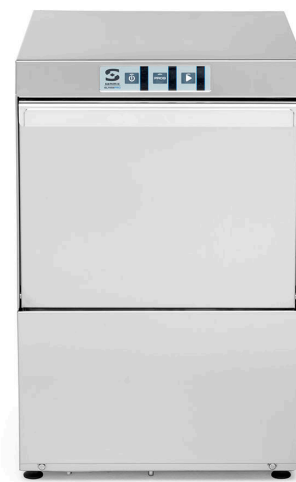

Table of contents - Contact

[ES] Manual de usuario GlassPro GP.....	3
[EN] User's manual NombreProducto	13
[DE] Benutzerhandbuch NombreProducto	23
[FR] Manuel de l'utilisateur NombreProducto	33
[IT] Manuale d'uso NombreProducto.....	43
[PT] Manual de usuário NombreProducto	53

-ES-

Contacto

En caso de consultas o problemas con la máquina, póngase en contacto con su distribuidor.

-EN-

Contact

If you have any queries or problems with the machine, please contact your dealer.

-DE-

Kontakt

Wenden Sie sich bei Fragen oder Problemen mit dem Gerät an Ihren Fachhändler.

-FR-

Contact

Pour toute question ou tout problème avec la machine, contactez votre revendeur.

-IT-

Contatto

In caso di domande o problemi con la macchina, rivolgersi al proprio rivenditore.

-PT-

Contato

Caso tenha alguma dúvida ou problema com a máquina, contacte o seu revendedor.



Sobre este manual	3
1 Información de seguridad	3
2 Instalación	4
2.1 Volumen de suministro	
2.2 Requisitos previos y preparación de la instalación	
2.3 Desembalaje	
2.4 Montaje	
2.5 Conexión eléctrica	
2.6 Primera puesta en marcha	
2.7 Ajustes de la máquina	
3 Operación	7
3.1 Preparación para la operación	
3.2 Elementos de operación principales	
3.3 Encendido de la máquina	
3.4 Operación principal	
4 Mantenimiento y resolución de problemas	8
4.1 Información de seguridad	
4.2 Mantenimiento de la máquina	
4.3 Resolución de problemas	
4.4 Repuestos y accesorios	
5 Eliminación	11
6 Datos técnicos	11

Sobre este manual

Objeto del manual

El objeto del manual de usuario es instruir en el manejo seguro de la máquina *NombreProducto* en el ciclo de vida completo de la máquina.

La máquina *NombreProducto* tiene las variantes y accesorios opcionales de los lavavasos GP-35/B/DD, GP-40/B/DD y GP-50/B/DD.

Compruebe su variante de modelo y código de accesorios con la información indicada en la placa.

Variantes de modelos neutros (sin accesorios)			
Variante	Características	Potencia calderín	Potencia motobomba
GP-35	Lavavasos	2,5 kW	75 W
GP-40	Lavavasos	2,5 kW	250 W
GP-50	Lavavasos	2,8 kW	550 W

Accesorios opcionales			Dosificador detergente peristáltico	Bomba vaciado	
Código	Aplica a variante de modelo:				
	GP-35	GP-40	GP-50		
B	✓	✓	✓	-	✓
DD	✓	✓	✓	✓	-

Etiquetado de la máquina

- Nombre y dirección del fabricante.
- Modelo de máquina y número de serie.
- Marcas de homologación.

Declaración de conformidad

La declaración de conformidad de esta máquina está incluida junto a las hojas de garantía que forman parte del volumen de suministro de la máquina.

Primero leer, después usar

Lea este manual antes de usar la máquina.

El manual siempre a mano y en buen estado

Guarde este manual al alcance de los usuarios de la máquina y en una zona que proteja al manual del deterioro rápido.

Convenciones del manual

- Referencias cruzadas a otros apartados: ►
- Funciones o elementos opcionales al suministro principal: (*)
- Contenidos opcionales según el modelo: [Modelo ...]

Marcas comerciales y copyright

- *Sammic* es una marca comercial registrada por *Sammic, S.L.*

1 Información de seguridad

Uso previsto

La máquina ha sido diseñada para el lavado de artículos de menaje y utensilios de cocina en el ámbito de la hostelería, restauración, catering, colectividades e industria agroalimentaria.

Mal uso razonablemente predecible

No está permitido el uso de esta máquina para el desengrasado y limpieza de piezas mecanizadas. Otros usos profesionales de esta máquina, como el uso sanitario o el uso químico no están permitidos.

Límites de uso

El uso de esta máquina en atmósferas explosivas no está permitido.

Cualificación de usuarios

Cualificación para la instalación

La instalación de esta máquina requiere nociones básicas de fontanería y formación profesional básica en la rama de electricidad, electrónica o mantenimiento.

Cualificación para la operación y el mantenimiento periódico

La operación de esta máquina requiere haber recibido formación básica sobre el uso de este lavavajillas.

El uso de esta máquina no está destinado para personas (incluidos niños) cuyas capacidades físicas, sensoriales o mentales estén reducidas, o carezcan de experiencia o conocimiento, salvo si han tenido supervisión o instrucciones relativas al uso del aparato por una persona responsable de su seguridad.

Cualificación para la resolución de problemas

La resolución de problemas de esta máquina está permitido a las empresas y técnicos de servicio técnico homologados por *Sammic*.

Peligros inherentes al producto

- **Riesgo de atrapamiento con la puerta:**
 - ⇒ Al cerrar la puerta, cuide que sus dedos no se vean atrapados con el marco o con la base.

- **Riesgo de resbalones y caídas en la zona aledaña del lavavajillas:** las proyecciones de agua de la máquina son habituales.
 - ⇒ Al caminar junto a la máquina, preste atención al estado del suelo.
- **Ruido aéreo:**
 - Para una máquina tipo, el ruido emitido por la máquina es de 69 dB(A) (distancia 1 m).

Avisos de seguridad en el manual

⚠ Advertencia

Los avisos de seguridad "Advertencia" tienen como posibles consecuencias la muerte o heridas graves irreversibles para las personas.

⚠ Atención

Los avisos de seguridad "Atención" tienen como posibles consecuencias heridas graves reversibles para las personas.

Otros mensajes del manual

Aviso

Los mensajes de "Aviso" tienen como posible consecuencia daños en la máquina.

i Información

Los cuadros de "Información" recogen consejos para un uso correcto y eficiente de la máquina.

2 Instalación

2.1 Volumen de suministro

- Documentación:
 - Manual de usuario.
 - Hojas de garantía con declaración de conformidad.
 - Despiece de repuestos
 - Esquema eléctrico.
- Máquina
- Manguera de alimentación
- Manguera de desagüe

2.2 Requisitos previos y preparación de la instalación

Herramientas y material requeridos para la instalación

- Incluido en volumen del suministro:
 - Manguera de alimentación
 - Manguera de desagüe
- No incluido para el montaje mecánico:
 - Destornillador plano
 - Llave de tubo número 10
 - Alicata universal
 - Mordaza
 - Manómetro

- No incluido para el montaje eléctrico:
 - Regleta y/o enchufe europeo tipo "F" o enchufe trifásico (según la instalación)
 - Tester eléctrico

Espacio requerido para la instalación

i Información

Figura con medidas de la máquina: vea anexo al final del manual.

- Compruebe que la conducción de agua se encuentra a una distancia inferior a 1,50 m del emplazamiento previsto para la máquina.

Conexiones eléctricas

Antes de la instalación, tenga en cuenta la potencia requerida por la máquina. [▶ 6 Datos técnicos p. 11].

Fig. 1: Puntos de conexión de la máquina

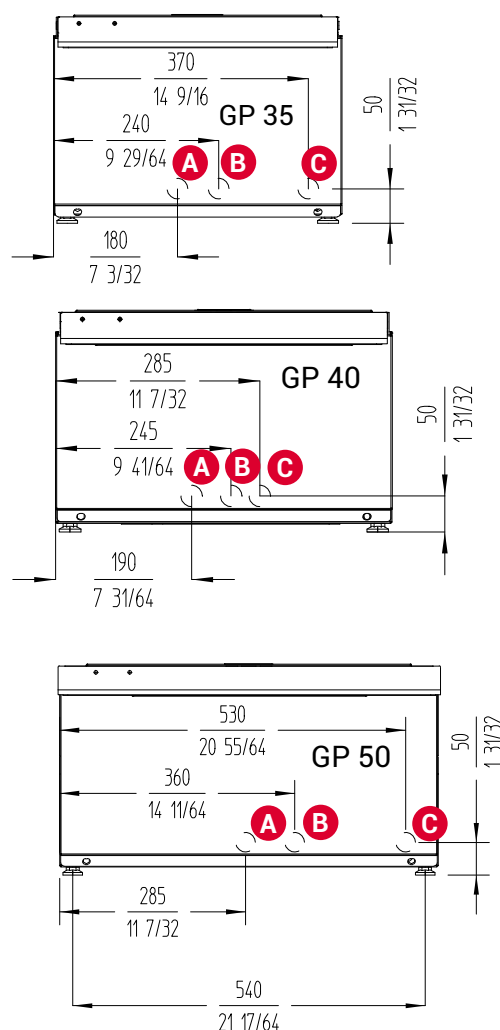

- A Entrada de agua $\frac{3}{4}$ " GAS C Cable de conexión
B Tubo de desagüe \varnothing 30 mm

Preparación de la instalación

- 1) Compruebe que la zona de instalación sea plana y estable.
- 2) Compruebe que la conducción de agua tenga en su extremo más cercano a la máquina una llave de corte de $\frac{3}{4}$ " GAS.



- 3) Compruebe que la presión dinámica de agua de alimentación a la máquina este dentro del siguiente rango de valores:

Presión dinámica de agua	Valor mínimo	Valor máximo
Todo los modelos	2 bar (200 kPa)	4 bar (400 kPa)

- ⇒ Si la presión del agua es mayor a la máxima indicada, instale un regulador de presión para situar la presión entre 2,5 y 4 bar (250 y 400 kPa).
 - ⇒ Si la presión del agua es inferior al valor mínimo, instale un elevador de presión.
- 4) Compruebe los siguientes valores del caudal del agua de alimentación:

Caudal del agua	Valor mínimo
Todos los modelos	15 L/min

- 5) [Modelos sin bomba de vaciado] Conecte el tubo de desagüe con un diámetro exterior de 30 mm al conducto de desagüe [Fig. 1/A]. Para la altura máxima del desagüe, respete los siguientes valores:

Altura del desagüe	Valor máximo
Modelos con bomba de vaciado	800 mm
Modelos sin bomba de vaciado	100 mm

2.3 Desembalaje

⚠ Advertencia

Riesgo de atrapamiento de manos

Las manos tienen alto riesgo de atrapamiento si ase la máquina a la base y apoya la máquina en el suelo.

- Para mover la máquina de lugar, ase la máquina por los lados.

- 1) Retire el embalaje que protege la máquina.
- 2) Baje la máquina del palé sobre el que viene montada.

2.4 Montaje

⚠ Advertencia

Riesgo de accidente grave por no poder desconectar o apagar la máquina

- En el montaje de la máquina asegúrese de que el interruptor y el enchufe están al alcance del usuario.

Aviso

Riesgo de fuga de agua

- Antes de proceder con el montaje, cierre la llave de paso de agua.

- 1) Atornille las patas en la base de la máquina.
- 2) Regule la altura de las patas con el fin de que la máquina quede estable y nivelada con respecto al suelo.
- 3) Coloque la máquina en el lugar de instalación.

- 4) Verifique que la presión del agua corriente está dentro de los parámetros especificados en el capítulo anterior (uso del manómetro).

Aviso

Riesgo de atascos y/o estrangulamientos de la manguera

- Evite hacer reducciones con la manguera al hacer la instalación.

- 5) Conecte la manguera de salida de agua al punto de desagüe.
- 6) Conecte la manguera de alimentación de agua al punto de agua de corriente.

⚠ Atención

Riesgo de irritaciones por intercambio de productos químicos y salida de espuma

Si introduce las mangueras para la entrada del detergente y del abrillantador en las garrafas equivocadas, la máquina produce espuma en exceso.

- Preste atención al etiquetado de las mangueras de los productos químicos antes de introducir las mangueras en sus correspondientes garrafas.

- 7) Introduzca las mangueras de entrada del detergente y del abrillantador en sus garrafas correspondientes.

2.5 Conexión eléctrica

⚠ Atención

Riesgo de descarga eléctrica

- Es obligatoria la conexión a tierra de la máquina.
- La máquina tiene un tornillo externo para la conexión a tierra con el símbolo que se muestra;



i Información

El acceso a las conexiones solo podrá ser realizado por personal cualificado [► *Cualificación para la instalación* p. 3],

- 1) Antes de conectar la máquina, asegúrese de que la tensión de la red coincide con la tensión indicada en la placa de la máquina (uso del tester).
- 2) Configure las conexiones eléctricas de la máquina, según el modelo y configuración de la máquina.
- 3) Desconecte la fuente de alimentación eléctrica: desenclave el interruptor magnetotérmico del cuadro eléctrico correspondiente a la toma exterior de alimentación de la máquina.
- 4) Realice la conexión eléctrica en base al tipo de modelo y configuración eléctrica de su máquina, según se explica en el documento anexo "Esquema eléctrico" para cada caso.
- 5) Prepare un interruptor diferencial con sensibilidad de 30 mA y otro de tipo magneto-térmico según se describe en la siguiente tabla:

Modelo	Voltaje	Sección cable	Potencia Total	Protección
GP-35	230V/50Hz/1~ 220V/60Hz/1~	3 x 2,5 mm ²	2,58 kW	16 A 2P

Modelo	Voltaje	Sección cable	Potencia Total	Protección
GP-40	230V/50Hz/1~ 220V/60Hz/1~	3 x 2,5 mm ²	2,75 kW	16 A 2P
GP-50	230V/50Hz/1~ 220V/60Hz/1~	3 x 2,5 mm ²	3,35 kW	16 A 2P

2.6 Primera puesta en marcha

- 1) Abra la llave de paso de agua.
- 2) Enclave el interruptor magnetotérmico del cuadro eléctrico correspondiente a la toma exterior de alimentación de la máquina.
- 3) Coloque el tubo rebosadero en su posición
- 4) Compruebe que los filtros estén correctamente colocados. [Fig. 3]
- 5) Encienda la máquina.

2.7 Ajustes de la máquina

2.7.1 Ajustes iniciales

Ajuste de temperaturas

- 1) Para entrar en la sección de ajustes de temperatura, al encender la máquina, en los dos primeros segundos mientras se carga el programa, mantenga pulsada la tecla **PROG**
- 2) Pulse la tecla **START** para elegir entre los iconos:
 - Ajuste de la temperatura de la cuba (lavado).
 - Ajuste de la temperatura del calderín (aclorado).

Ajuste de temperatura de la cuba (lavado)

- 1) El icono se enciende y uno de los iconos de programa/ciclo parpadea. Cada símbolo representa una temperatura de cuba según la tabla siguiente:

Icono parpadea	Temperatura de la cuba
	Desconexión de resistencias (temperatura ambiente)
	50 °C
	60 °C
	65 °C

- 2) Para seleccionar la temperatura de la cuba, pulse la tecla **PROG**
 - ⇒ Transcurridos 3 segundos sin pulsar la tecla **PROG** la temperatura queda seleccionada y el led de ciclo deja de parpadear.
- 3) Para confirmar la máquina, pulse la tecla **ON/OFF**
 - ⇒ La máquina se apaga.

Ajuste de la temperatura del calderín (aclorado)

- 1) El icono se enciende y uno de los iconos de programa/ciclo parpadea. Cada símbolo representa una temperatura de cuba según la tabla siguiente:

Icono parpadea	Temperatura del calderín
	Desconexión de resistencias (temperatura ambiente)
	75 °C
	80 °C
	85 °C

- 2) Para seleccionar la temperatura de la cuba, pulse la tecla **PROG**
 - ⇒ Transcurridos 3 segundos sin pulsar la tecla **PROG** la temperatura queda seleccionada y el led de ciclo deja de parpadear.
- 3) Para confirmar la máquina, pulse la tecla **ON/OFF**
 - ⇒ La máquina se apaga.

Enclavamiento de temperatura (Thermal lock)

Si la función de enclavamiento de temperatura está activada:

- Si pulsa la tecla **START** , no es posible avanzar el ciclo.
- El icono se ilumina cuando el calderín todavía no ha alcanzado la temperatura de consigna en el instante del aclarado. La bomba de lavado continúa activa hasta que el calderín alcance su temperatura prefijada.

Para activar la función *Thermal lock*:

- 1) Apague la máquina: pulse la tecla **ON/OFF** .
- 2) Para activar esta función, acceda a la tarjeta electrónica y ponga el switch 1 en posición 1. Vea la **posición SW1** en la última figura en el anexo al final del manual.

2.7.2 Ajuste del arranque automático

La opción "arranque automático" permite que la máquina inicie el ciclo de lavado automáticamente al cerrar la puerta.

Para habilitar/deshabilitar la opción "arranque automático":

- 1) Con la puerta abierta pulse la tecla **START**
 - ⇒ Icono encendido: arranque automático habilitado.
 - ⇒ Icono apagado: arranque automático deshabilitado.

2.7.3 Ajuste del modelo

Si se cambia o se desconfigura la placa electrónica, la máquina requiere que se ajuste el modelo a través de la siguiente sección de ajuste:

- 1) Para acceder a la placa electrónica, apague la máquina: pulse la tecla **ON/OFF** .
- 2) Para activar esta función, acceda a la tarjeta electrónica y ponga los switch 2-5 en posición 1 o posición 0 según la tabla

que se expone a continuación. Vea la **posición SW1** en la última figura en el anexo al final del manual.

Nº	SW-2	SW-3	SW-4	SW-5	Modelo	Bomba de vaciado
1-2	0	0	0	0	GP-35/40	NO
3-4	1	0	0	0	GP-35/40 B	SI
9-10	0	0	1	0	GP-50	NO
11-12	1	0	1	0	GP-50/B	SI

3 Operación

⚠ Advertencia

Riesgo de lesiones graves por operación con la máquina averiada

Utilizar la máquina averiada o en malas condiciones puede afectar a la seguridad de las personas y dañar la máquina.

- Si detecta algún fallo o anomalía en la máquina, contacte inmediatamente con un servicio técnico autorizado.

3.1 Preparación para la operación

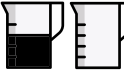
- 1) Antes de encender la máquina, verifique el nivel de detergente y abrillantador de las garrafas. 
- 2) Abra la puerta y compruebe que todos los componentes se encuentran en buenas condiciones y correctamente instalados:
 - Filtros.
 - Rebosadero.
 - Brazos de lavado (superior e inferior).

3.2 Elementos de operación principales

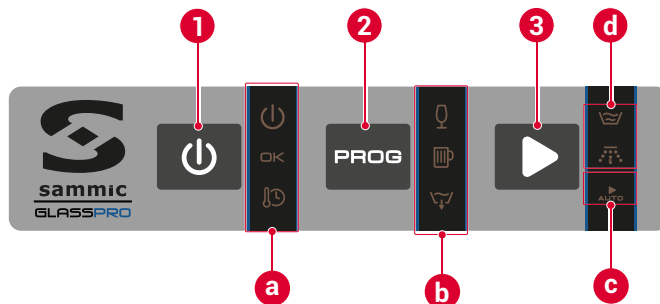

Fig. 2: Panel de mandos y teclas



- | | |
|----------------|-------------------------------------|
| 1 Tecla ON/OFF | a Estado de la máquina |
| 2 Tecla START | b Programa/ciclo |
| 3 Tecla PROG | c Arranque automático |
| | d Fase del ciclo: lavado o aclarado |

Teclas

Tecla ON/OFF

- Funciones principales: Enciende y apaga la máquina.
 - Con la máquina en espera, el icono  está encendido.
 - Con la máquina encendida, el icono  está apagado.



Tecla START

- Funciones principales:
 - Inicio del ciclo de lavado.
 - Confirmación de parámetros de ajustes.
 - Con la puerta abierta, activa la opción de "arranque automático".









Tecla PROG





- Funciones principales: selección del programa de lavado.



Iconos de indicación/aviso

Icono	Indicación/aviso
	En espera está encendido, al pulsar la tecla ON/OFF  , se apaga y se inicia la secuencia de llenado y calentamiento.
	Máquina preparada. Se enciende cuando la cuba y calderín hayan alcanzado la temperatura de consigna.
	Calentamiento de la máquina durante la preparación. Enclavamiento de temperatura (<i>thermal lock</i>): Se activa parpadeando cuando la máquina todavía no ha alcanzado la temperatura de consigna en el instante del aclarado.
	Proceso lavado.
	Proceso aclarado.
	Arranque automático: si se encuentra iluminada, significa que esta opción se encuentra activa. Cuando la opción está activa, la máquina arranca el ciclo automáticamente al cerrar la puerta/cúpula.

3.3 Encendido de la máquina

- 1) Pulse la tecla ON/OFF. 
 - ⇒ Todos los iconos se encienden simultáneamente durante 2 segundos.
 - ⇒ *Thermal lock* activado: Cuando termina el encendido, el icono  continúa el parpadeo durante 2 segundos y pasado ese tiempo se apaga.
 - 2) La máquina procede a calentar sucesivamente el calderín de aclarado y la cuba.
 - ⇒ Mientras la máquina se llena de agua, el icono  parpadea. El ciclo NO puede arrancar hasta que se alcance el nivel del agua establecido.
 - ⇒ Al llegar al nivel de trabajo, la máquina cierra la entrada de agua mediante la actuación de un presostato y se enciende alguno de los pilotos de ciclo. [Fig. 2/b]
 - 3) La máquina calienta sucesivamente el calderín de aclarado y la cuba.
 - ⇒ Mientras la máquina se calienta, el piloto  parpadea.
 - ⇒ La máquina está lista para ser utilizada cuando se alcancen las temperaturas predefinidas en el calderín (entre 75 °C y 85 °C, dependiendo del programa) y en la cuba (entre 50 y 65 °C dependiendo de la configuración). En ese momento se enciende el piloto .
- ⇒ El tiempo estimado para esta operación es de 30 minutos aproximadamente.

3.4 Operación principal

3.4.1 Prelavado

- 1) Retire los restos de suciedad y enjuague los artículos antes de introducirlos en el lavavajillas.
- 2) Deposite los artículos sobre la cesta del lavavajillas.
- 3) Cuando la cesta esté llena, abra la puerta de la máquina e introduzca la cesta centrada sobre las guías soporte.

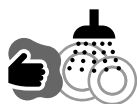

3.4.2 Selección del programa

- 1) Para seleccionar el programa de lavado que mejor se adapte al tipo de artículo que quiere lavar, pulse la tecla **PROG**.
- 2) Seleccione el tipo ciclo de lavado con pulsación de la tecla **PROG**. Por cada pulsación, se selecciona un ciclo distinto de la lista de programas [Fig. 2/b]

Icono	Descripción	Icono	Descripción
	Ciclo VASOS/COPAS		Ciclo VACIADO
	Ciclo JARRAS		

3.4.3 Lavado

⚠ Advertencia

Riesgo de intoxicación alimenticia por lavar a baja temperatura

Durante el calentamiento está encendido alguno de los iconos de ciclo y también es posible arrancar el ciclo de lavado, a pesar de que no se hayan alcanzado las temperaturas de consigna necesarias para una correcta sanitización de los artículos.

- *Sammic* desaconseja realizar ciclos de lavado si el icono **OK** no se encuentra encendido.

- 1) Pulse la tecla **START** para que la máquina comience a lavar.
 - Para pasar a la siguiente fase del ciclo de lavado, pulse sucesivamente **START**.
 - Si la función *Thermal lock* esta activa, la máquina NO responde a las pulsaciones.
 - Si se abre la puerta, la máquina pausa el ciclo y se activa el icono **🔒**.
 - [Modelos con bomba de vaciado] El icono **🔽** parpadea durante la fase de vaciado posterior al proceso de aclarado.

⚠ Atención

Riesgo de irritación por proyecciones

Si abre la puerta en mitad del ciclo, la máquina puede proyectar agua jabonosa a alta temperatura y, si entra en contacto, irritar la piel y las mucosas.

- No abra la puerta en mitad del ciclo.

- 2) Durante la fase de lavado el icono **🔒** parpadea.
- 3) Durante la fase de aclarado el icono **🔽** parpadea.

- 4) Cuando el ciclo de lavado finaliza, los dos iconos **🔒** y **🔽** parpadean simultáneamente.

⚠ Atención

Riesgo de irritación por vapor de agua a alta temperatura

Después de la finalización del ciclo de lavado, al abrir la puerta del lavavajillas sale una gran cantidad de vapor de agua a alta temperatura que puede irritar la piel o los ojos. Los artículos pueden salir a alta temperatura y causar irritaciones/quemaduras leves en la piel.

- Al abrir la puerta de la máquina, evite acercarse su cara.
- Si el vapor le alcanza al rostro, lávese la cara con agua fría.
- Espere un tiempo prudente antes de sacar los artículos del lavavajillas.

- 5) Abra la puerta y saque la cesta del lavavajillas.
 - 6) Si quiere lavar más cestas, repita el proceso desde el paso 3.4.1-1).
- ⇒ Si en 2,5 horas no se pulsan las teclas **PROG** o **START**, la máquina se apaga automáticamente.

4 Mantenimiento y resolución de problemas

Fig. 3: Filtros de la máquina

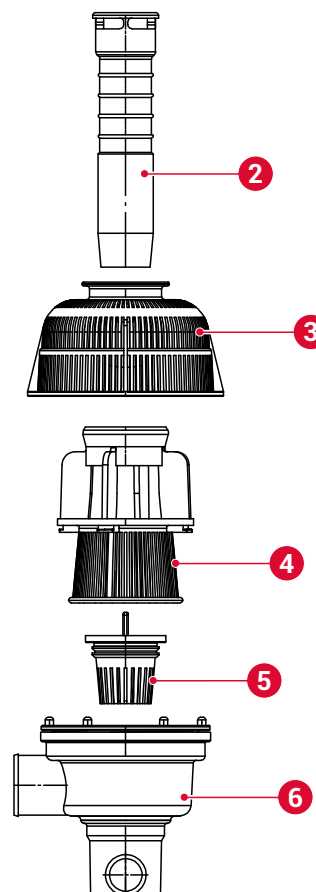

- | | |
|------------------------|---------------------|
| 2 Reosadero | 5 Filtro de vaciado |
| 3 Filtro colector | 6 Colector |
| 4 Filtro de aspiración | |



4.1 Información de seguridad

- **Riesgo de quemaduras con el agua de la cuba:** El agua de la cuba está a una temperatura de aproximadamente 60 °C.
 - ⇒ No sumerja las manos en la cuba de manera prolongada.
 - ⇒ Para vaciar o limpiar la cuba manualmente, utilice guantes impermeables de goma.
- **Riesgo de quemaduras con el elemento calefactor:** La superficie del elemento calefactor está sujeta a calor residual después de su uso.
 - ⇒ Evite aproximar la manos al elemento de calefacción después del uso de la máquina (extracción y limpieza de filtros, vaciado de la cuba).
- **Riesgo de irritaciones y quemaduras químicas en la piel por contacto con el agua de lavado:** el agua contiene detergente industrial disuelto.
 - ⇒ Use guantes impermeables de goma cuando tenga que sumergir las manos en la cuba (vaciado de cuba) o cuando tenga que manipular las garrafas del detergente o del abri-llantador.
 - ⇒ Lávese las manos de manera inmediata si el agua de lavado entra en contacto con su piel.

4.2 Mantenimiento de la máquina

4.2.1 Plan de mantenimiento

Periodici- dad mínima	Tarea	Acciones
Diaria	Vaciado	[▶ 4.2.2 Vaciado diario de la máquina p. 9]
Diaria	Limpieza	[▶ 4.2.3 Limpieza diaria de la máquina p. 9]

4.2.2 Vaciado diario de la máquina

[Modelos neutros]

- 1) Abra la puerta.
- 2) Desacople el rebosadero [Fig. 3/2].
 - ⇒ El agua de la cuba se vacía por la fuerza de la gravedad.
- 3) Cuando la cuba se haya vaciado por completo, para apagar la máquina, pulse la tecla ON/OFF

[Modelos con bomba de vaciado]

- 1) Abra la puerta.
- 2) Desacople el rebosadero [Fig. 3/2].
- 3) Pulse la tecla PROG para elegir la opción de vaciado .
- 4) Pulse la tecla START .
 - a) La máquina desconecta el calentamiento de resistencias.
 - b) La bomba de vaciado evacua el agua de la cuba según el tiempo prefijado por modelo.
 - c) La máquina se apaga automáticamente al finalizar el ciclo de vaciado.

4.2.3 Limpieza diaria de la máquina

⚠ Advertencia

Riesgo de muerte o lesiones graves por descargas eléctricas

- Antes de limpiar la máquina, apague y desconecte la máquina.

Aviso

Riesgo de daño en la máquina por penetración de agua

- Evite que penetre el agua dentro de la máquina.
- No limpie la máquina bajo proyecciones directas de agua.
- No sumerja la máquina dentro del agua.

Aviso

Riesgo de oxidación en la máquina

- No limpie la máquina con detergentes abrasivos (aguafuerte, lejía, disolventes, detergentes arenosos, etc.).
- No limpie la máquina con rasquetas o estropajos metálicos.

- 1) Vacíe la cuba (4.2.2).
- 2) [Modelos sin bomba de vaciado] Para apagar la máquina pulse la tecla ON/OFF .
- 3) Desacople los brazos de lavado (superior e inferior).
- 4) Retire el juego de filtros completo:
 - Filtro colector [Fig. 3/3]
 - Filtro de aspiración [Fig. 3/4]
 - [Modelos con bomba de vaciado] Filtro de vaciado [Fig. 3/5]
- 5) Limpie los filtros y brazos:
 - Retire los restos de comida y otros residuos de los elementos desmontados.
 - Preste especial atención a que las boquillas de los brazos de lavado estén libres de cualquier impureza y/o cal.

⚠ Advertencia

Riesgo de quemaduras con el elemento calefactor

La superficie del elemento calefactor está sujeta a calor residual después de su uso.

- Evite aproximar la manos al elemento de calefacción después del uso de la máquina.

- 6) Limpie el interior y exterior de la máquina por medio de un paño húmedo y jabón neutro. Retire los residuos que hayan podido quedar en la superficie de la cuba.
- 7) Coloque los filtros y los brazos de lavado en su lugar siguiendo el orden inverso al desmontaje indicado en el paso 2).

4.3 Resolución de problemas

Cualificación para la resolución de problemas: La resolución de problemas de esta máquina está permitida a las empresas y técnicos de servicio técnico homologados por Sammic.

Descripción de problemas

Problema	Descripción	Solución
Fallo de selección de modelo	Parpadeo de todos los leds. El funcionamiento de la máquina está bloqueado.	= Cambie el modelo seleccionado con los switches de la placa electrónica. [▶ 2.7.3 Ajuste del modelo p. 6]
Fallo de la sonda de la cuba	Los siguientes iconos parpadean simultáneamente:	= Cambie la sonda de la cuba.
Fallo de la sonda del calderín	Los siguientes iconos parpadean simultáneamente:	= Cambie la sonda del calderín.
Fallo del modo <i>thermal lock</i>	Si al cabo de 15 minutos de funcionamiento de la bomba de lavado no pasa a la fase de aclarado, se detiene el ciclo y parpadean los leds de selección de ciclo [Fig. 2/b] junto con el piloto	= Contacte con un servicio técnico autorizado.
Fallo de llenado de la cuba	Si la máquina al cabo de 5 minutos de funcionamiento de la electroválvula (EV) NO detecta el presostato encendido, entonces desactiva la EV y parpadean los iconos y .	<ol style="list-style-type: none"> 1 Compruebe que la llave de agua que alimenta la máquina está abierta y que no existe ningún estrangulamiento en la manguera de alimentación. 2 Verifique que el agua corriente no se encuentra cortada. 3 Si habiendo realizado estas operaciones, el problema persiste, contacte con un servicio técnico autorizado.

Funcionamiento del ciclo con avería de sondas

⚠ Advertencia

Riesgo de intoxicación alimenticia por lavar a baja temperatura

Es posible arrancar el ciclo de lavado, a pesar de que no se hayan alcanzado las temperaturas de consigna necesarias para una correcta sanitización de los artículos.

- *Sammic* desaconseja realizar ciclos de lavado si el icono no se encuentra encendido.

En caso de avería, el servicio técnico autorizado puede desconectar la resistencia correspondiente a la sonda averiada y de esta manera es posible hacer el ciclo. Por esta razón no se enciende ni ni porque el funcionamiento es anómalo (funcionamiento de emergencia). El icono parpadea como indicación de funcionamiento anormal y los leds de selección de programa y ciclo funcionan.

Señales de leds en la placa electrónica

- 1) Para el acceso a la placa electrónica y al cableado: corte la alimentación eléctrica con el interruptor general de la máquina y

con el interruptor automático de protección situado en la toma exterior de alimentación de la máquina.

La placa electrónica consta de una serie de indicadores luminosos que son muy útiles a la hora de ver el funcionamiento de la máquina o detectar algún fallo.

Información

Vea también la última figura en el anexo al final del manual.

Los indicadores se dividen en dos grupos, indicadores de entradas y de salidas:

- **Leds amarillos indicadores de entrada:** representan la información que recibe la placa electrónica.

Nombre del led amarillo	Descripción
PUERTA	Puerta cerrada.
PRESOST	Presostato alto activado, cuba llena.
PTE. SEG.	Conexión de acuerdo con la tabla de modelos para evitar mal funcionamiento en caso de no seleccionar correctamente el modelo

- **Leds rojos indicadores de salida:** representan el elemento que ha sido activado por el microprocesador.

Nombre del led rojo	Descripción
Relé M1	Bomba de lavado
Relé K2 R2	Resistencia cuba
Relé ON/OFF	Conexión general
Triac C1 CALD	Contactador resistencia calderín
Triac B.VAC	Bomba de vaciado activada.
Triac EV1	Electroválvula agua caliente activada.
Triac EV REG	[Modelos D, BD, BCD, BCDV] Electroválvula regeneración o para agua fría.

4.4 Repuestos y accesorios

4.4.1 Repuestos

Para los repuestos, vea el documento "Despiece de repuestos" suministrado con la máquina.

4.4.2 Accesorios

Información

Los números de referencia de los accesorios están disponibles en el documento "Despiece de repuestos" suministrado con la máquina.

Dosificador de detergente

⚠ Atención

Riesgo de descarga eléctrica

La instalación de un dosificador accede a cables de alimentación eléctrica.

- Apague la máquina y desconecte la máquina de la red antes de proceder a la instalación del dosificador

La máquina está preparada para la instalación de una bomba dosificadora de detergente regulable de terceros. Potencia máxima admitida: 10 W.

Para la instalación de dosificadores de detergentes regulables, proceda de la siguiente manera:

- 1) Acceda a la regleta DD situada en la parte inferior frontal de la máquina para realizar la conexión eléctrica del dosificador de jabón. Esta regleta se encuentra gobernada por la electroválvula EV1. Consulte el esquema eléctrico para ver el orden correcto de la conexión.
- 2) Instale el racor para la inyección de jabón a través del orificio ubicado en la parte trasera.

i Información

Sammic declina toda responsabilidad debido a los defectos producidos por conexiones defectuosas en la instalación de los dosificadores.

Dosificador de abrillantador

Dosificador hidráulico de red

- 1) Compruebe que el depósito de abrillantador está lleno.
- 2) Ponga la máquina en marcha y pare el ciclo de lavado/aclarado 5 ó 6 veces mediante sucesivas pulsaciones de la tecla **PROG** comprobando que el tubo abrillantador se llena y el abrillantador entra en el calderín.
 - ⇒ La regulación del abrillantador se hace mediante el tornillo de reglaje situado en la parte frontal inferior y según el sentido indicado.

Instalación con descalcificador

Instale un descalcificador *Sammic* cuando el contenido de cal en el agua de alimentación de la máquina sobrepase los 10 °fH (grado francés).

- Las instrucciones de instalación acompañan al descalcificador.
- Evite hacer reducciones de caudal (estrangulamientos) antes y después de la instalación, ya que producen pérdidas de presión.

Instalación con elevador de presión

Instale un elevador de presión cuando la presión de agua que va a alimentar a la máquina sea inferior a la indicada para ese modelo.

- El elevador de presión puede instalarse en cualquier punto cerca del equipo, prolongando la conducción de agua y la llave de corte hasta el elevador.
- Cuide que la llave de corte siga estando accesible.
- Conecte el elevador por un extremo a la llave de corte y por el otro a la manguera que se suministra con la máquina.

5 Eliminación

Embalaje

Para eliminar el embalaje siga las normas de protección medioambiental vigentes en su país.

Máquina

Esta máquina está sujeta a las disposiciones de la Directiva Europea 2012/19/UE sobre residuos de aparatos eléctricos y electrónicos. La máquina está marcada con el símbolo *WEEE* (*Waste of Electrical and Electronic Equipment*):



- ⇒ No elimine esta máquina con la basura doméstica normal.
- ⇒ Deseche la máquina en un centro de residuos autorizado o a través de las organizaciones municipales de desecho de residuos. Observe las normas vigentes.

Obtendrá información sobre la eliminación y la situación del centro de reciclaje más cercano, por ejemplo, en el servicio de limpieza de su municipio.

6 Datos técnicos

Características	GP-35 Lavavasos	GP-40 Lavavasos	GP-50 Lavavasos
Dimensiones cesta [mm]	350 x 350	400 x 400	500 x 500
Altura máxima de vajilla	240 mm	240 mm	260 mm
Dotación de cestas	2		
Ciclo [s]	90/120		
Producción de cestas/h [*]	40/30		
Alimentación eléctrica	230 V/50 Hz/~1 220 V/60 Hz/~1		
Potencia eléctrica			
Motobomba	75 W	250 W	550 W
Potencia lavado	1.200 W	1.200 W	1.800 W
Potencia calderín	2.500 W	2.500 W	2.800 W [†]
Potencia total	2.500 W	2.750 W	3.350 W
Temperaturas			
Lavado	50-65 °C (122-149 °F)		
Aclarado	75-85 °C (167-185 °F)		
Capacidad de agua			
Tanque de lavado	12,7 L	15,0 L	23,0 L
Calderín de aclarado	3,2 L	3,2 L	4,5 L
Consumo de agua (2 bar)	2,2 L	2,2 L	2,7 L
Dimensiones exteriores			
Anchura [mm]	420	470	580
Fondo [mm]	495	535	630
Altura [mm]	645	670	835

[*] Alimentación de agua a 55 °C

[†] Modelos con dosificador de detergente incluido: 2.500 W



About this manual	13
1 Safety information	13
2 Installation	14
2.1 Supply scope	
2.2 Prerequisites and preparation for installation	
2.3 Unpacking	
2.4 Assembly	
2.5 Electrical connection	
2.6 First start-up	
2.7 General machine settings	
3 Operation	16
3.1 Preparation for operation	
3.2 Main operating elements	
3.3 Turning the machine on.	
3.4 Main operation	
4 Maintenance and troubleshooting	18
4.1 Safety information	
4.2 Machine maintenance	
4.3 Troubleshooting	
4.4 Spare parts and accessories	
5 Disposal	21
6 Technical specifications	21

About this manual

Purpose of the manual

The user manual provides instructions on the safe operation of the *NombreProducto* machine throughout its complete life cycle.

The *NombreProducto* machine has the optional variants and accessories of the GP-35/B/DD, GP-40/B/DD and GP-50/B/DD glass-washers.

Check your model variant and accessory code against the information on the nameplate.

Neutral model variants (without accessories)			
Model	Specifications	Boiler power	Motor pump power
GP-35	Glasswasher	2.5 kW	75 W
GP-40	Glasswasher	2.5 kW	250 W
GP-50	Glasswasher	2.8 kW	550 W

Optional accessories			Peristaltic detergent dispenser	Drain pump	
Code	Applies to model variant:				
	GP-35	GP-40	GP-50		
B	✓	✓	✓	-	✓
DD	✓	✓	✓	✓	-

Machine nameplate

- Manufacturer's name and address.
- Machine model and serial number.
- Approval marks.

Declaration of Conformity

The Declaration of Conformity for this machine is included with the warranty cards that forms part of the machine's delivery scope.

Read first, use later

Read this manual before using the machine.

Always keep the manual at hand and in good condition

Store this manual within easy access of machine users and in an area that protects it from rapid deterioration.

Conventions of the manual

- Cross-references to other sections: ►
- Optional functions or elements not included with the main supply: (*)
- Optional features depending on the model: [Model ...]

Trademarks and copyright

- *Sammic* is a registered trademark of *Sammic, S.L.*

1 Safety information

Intended use

The machine has been designed for washing kitchenware and utensils in the hospitality and catering sector, communities and agri-food industry.

Reasonably foreseeable misuse

The use of this machine for degreasing and cleaning machined parts is not permitted. Other professional uses of this machine, such as for healthcare or chemical applications, are not permitted.

Limits of use

The machine must not be used in explosive atmospheres.

User qualifications

Installation qualification

The installation of this machine requires basic notions of plumbing and basic professional training in electricity, electronics or maintenance.

Qualification for operation and periodic maintenance

Operation of this machine requires basic training in the use of this dishwasher.

This machine is not designed for use by people (including children) with reduced physical, sensory or mental capacities or who lack the necessary experience or knowledge unless they have received supervision or instructions regarding the machine's use from a person responsible for their safety.

Qualification for troubleshooting

Troubleshooting for this machine is allowed by *Sammic*-approved service companies and technicians.

Hazards inherent to the product

- **Risk of trapping with the door:**
 - ⇒ When closing the door, take care that your fingers can not be trapped with the frame or with the base.
- **Risk of slips and falls in the area around the dishwashing machine:** water splashing from the machine is common.
 - ⇒ When walking near the machine, pay attention to the condition of the ground.

- **Airborne noise:**
 - For a standard machine, the noise emitted by the machine is 69 dB(A) (distance 1 m).

Safety warnings in the manual

Warning

"Warning" safety warnings could result in severe, irreversible personal injuries or death.

Caution

"Caution" safety warnings could result in severe, reversible personal injuries.

Other warnings in the manual

Notice

"Notice" warnings could result in damage to the machine.

Information

The tables of "Information" contain advice on how to use the machine correctly and efficiently.

2 Installation

2.1 Supply scope

- Documentation:
 - User manual.
 - Warranty card and Declaration of Conformity.
 - List of spare parts.
 - Electrical circuit diagram.
- Machine
- Power supply cable
- Drain hose

2.2 Prerequisites and preparation for installation

Tools and material required for installation

- Included in the supply:
 - Power supply cable
 - Drain hose
- Not included for mechanical assembly:
 - Flat screwdriver
 - No. 10 box spanner
 - Universal pliers
 - Clamp
 - Pressure gauge
- Not included for electrical assembly:
 - Power strip and/or European plug type "F" or three-phase plug (depending on the installation)
 - Electrical tester

Space required for installation

Information

Figure with machine dimensions: see appendix at the end of the manual.

- Check that the water line is less than 1.50 m from the intended location of the machine.

Electrical connections

Before installation, take note of the power input required by the machine. [▶ 6 Technical specifications p. 21].

Fig. 1: Machine connection points

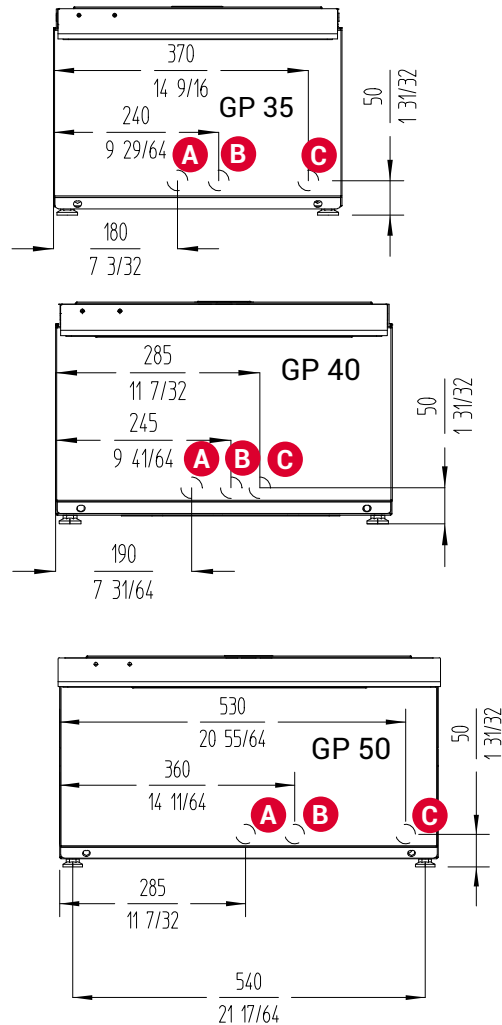

- A Water inlet 3/4" GAS
- B Drain pipe ø 30 mm
- C Connection cable

Preparation for installation

- 1) Check that the installation area is flat and stable.
- 2) Check that the water line has a 3/4" GAS shut-off valve at the end closest to the machine.
- 3) Check that the dynamic pressure of the machine feed water is within the following range of values:

Dynamic water pressure	Minimum value	Maximum value
All models	2 bar (200 kPa)	4 bar (400 kPa)

- ⇒ If the water pressure is higher than the maximum indicated, install a pressure regulator to set the pressure between 2.5 and 4 bar (250 and 400 kPa).
- ⇒ If the water pressure is below the minimum value, install a back-up valve.



- 4) Check the following values of the feed water flow rate:

Water flow rate	Minimum value
All models	15 L/min

- 5) [Models without drain pump] Connect the drain pipe with an outer diameter of 30 mm to the drain line [Fig. 1/A]. For the maximum drain height, observe the following values:

Drain height	Maximum value
Models with drain pump	800 mm
Modelos sin bomba de vaciado	100 mm

2.3 Unpacking

⚠ Warning

Risk of trapping hands

There is a high risk of trapping your hands if you lift the machine onto the base and place it on the ground.

- To move the machine from one place to another, hold the machine from the sides.

- 1) Remove the packaging that protects the machine.
- 2) Lower the machine from the pallet on which it is mounted.

2.4 Assembly

⚠ Warning

Risk of serious accidents if the machine cannot be disconnected or turned off

- When installing the machine, make sure the operator will be able to reach the switch and plug without difficulty.

Notice

Risk of water leakage

- Before installation, turn off the water stopcock.

- 1) Screw the legs to the base of the machine.
- 2) Adjust the height of the legs so that the machine is stable and level with the ground.
- 3) Place the machine at the installation site.
- 4) Check that the tap water pressure is within the parameters specified in the previous chapter (use of the pressure gauge).

Notice

Risk of hose clogging and/or choking

- Avoid making reductions with the hose when installing.

- 5) Connect the water outlet hose to the drain point.
- 6) Connect the water supply hose to the mains water point.

⚠ Caution

Risk of irritation due to chemical exchange and foam release

If you insert the detergent and rinse aid inlet hoses into the wrong bottles, the machine will produce excessive foam.

- Pay attention to the labelling on the chemical hoses before inserting the hoses into the corresponding bottles.

- 7) Insert the detergent and rinse aid inlet hoses into the corresponding bottles.

2.5 Electrical connection

⚠ Caution

Electric shock hazard

- The machine must be connected to earth.
- The machine has an external earth-connection screw with the symbol shown;



i Information

The connections may only be accessed by qualified personnel [► *Installation qualification* p. 13],

- 1) Before plugging in the machine, make sure that the mains voltage matches the voltage indicated on the machine nameplate.
- 2) Set up the machine's electrical connections, depending on the model and configuration of the machine.
- 3) Disconnect the electrical power supply: unplug the circuit-breaker on the electrical panel corresponding to the external power supply socket of the machine.
- 4) Make the electrical connection according to the type of model and electrical configuration of your machine, as explained in the attached document "Electrical diagram" for each case.
- 5) Prepare a residual current circuit-breaker with a sensitivity of 30 mA and a magneto-thermal circuit-breaker as described in the following table:

Model	Voltage	Cable section	Total Power	Protection
GP-35	230V/50Hz/1~ 220V/60Hz/1~	3 x 2.5 mm ²	2,58 kW	16 A 2P
GP-40	230V/50Hz/1~ 220V/60Hz/1~	3 x 2.5 mm ²	2,75 kW	16 A 2P
GP-50	230V/50Hz/1~ 220V/60Hz/1~	3 x 2.5 mm ²	3.35 kW	16 A 2P

2.6 First start-up





- 1) Turn on the water stopcock.
- 2) Switch on the circuit-breaker of the electrical panel corresponding to the external power supply socket of the machine.
- 3) Place the overflow pipe in position
- 4) Check that the filters are correctly fitted. [Fig. 3]

- Turn on the machine.

2.7 General machine settings





2.7.1 Initial Settings



Temperature settings

- To enter the temperature settings section, when turning on the machine, press and hold the **PROG** button  in the first two seconds while the program is loading.
- Press the **START** button  to choose between the icons:
 - Tank temperature settings  (washing).
 - Boiler temperature settings  (rinsing).

Tank temperature settings (washing)





- The  icon lights up and one of the program/cycle icons flashes. Each symbol represents a tank temperature as shown in the following table:



Icon flashes	Tank temperature
	Disconnection of elements (room temperature)
	50 °C
	60 °C/60 °C
	65 °C

- To select the tank temperature, press the **PROG** button .
 - ⇒ After 3 seconds without pressing the **PROG** button  the temperature is selected and the cycle led stops flashing.
- To confirm the machine, press the **ON/OFF** button .
 - ⇒ The machine shuts down.

Boiler temperature settings (rinsing)

- The  icon lights up and one of the program/cycle icons flashes. Each symbol represents a tank temperature as shown in the following table:

Icon flashes	Boiler temperature
	Disconnection of elements (room temperature)
	75 °C
	80 °C
	85 °C

- To select the tank temperature, press the **PROG** button .
 - ⇒ After 3 seconds without pressing the **PROG** button  the temperature is selected and the cycle led stops flashing.
- To confirm the machine, press the **ON/OFF** button .
 - ⇒ The machine shuts down.

Thermal lock

If the thermal lock function is activated:

- If you press the **START** button  the cycle cannot advance.

- The icon  lights up when the boiler has not yet reached the setpoint temperature at the time of rinsing. The wash pump continues to run until the boiler reaches its pre-set temperature.



To activate the *Thermal lock* function:

- Switch the appliance on by pressing the **ON/OFF** button .
- To activate this function, access the electronic board and set switch 1 to position 1. See the **SW1 position** last figure in the appendix at the end of the manual.

2.7.2 Auto start settings

The "Automatic Start" option allows the machine to start the washing cycle automatically when close the door.

To enable/disable the "auto start" option:

- With the door open, press the **START** key .
 - ⇒ Icon  on: auto start enabled.
 - ⇒ Icon  off: auto start disabled.

2.7.3 Model settings

If the electronic board is changed or de-configured, the machine requires the model to be adjusted by means of the following adjustment section:

- To access the electronic board, turn off the machine: press the **ON/OFF** button .
- To activate this function, access the control board and set switches 2-5 to position 1 or position 0 as shown in the table below. See the **SW1 position** last figure in the appendix at the end of the manual.

No.	SW-2	SW-3	SW-4	SW-5	Model	Drain pump
1-2	0	0	0	0	GP-35/40	NO
3-4	1	0	0	0	GP-35/40 B	YES
9-10	0	0	1	0	GP-50	NO
11-12	1	0	1	0	GP-50/B	YES

3 Operation

Warning

Risk of serious injury due to operation when the machine is faulty

Using the machine when it is faulty or in poor condition can affect personal safety and damage the machine.

- If you detect any fault or anomaly in the machine, contact an authorised service agent immediately.

3.1 Preparation for operation

- Before turning on the machine, check the level of detergent and rinse aid in the bottles.
- Open the door and verify that all components are in good condition and correctly installed:
 - Filters.
 - Overflow.
 - Washing arms (upper and lower).



3.2 Main operating elements

Fig. 2: Control panel and buttons

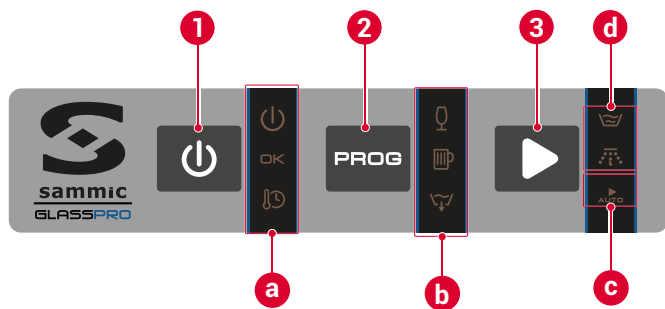

- | | |
|-----------------|-----------------------------------|
| 1 ON/OFF button | a Machine status |
| 2 START button | b Program/cycle |
| 3 PROG button | c Auto start |
| | d Cycle phase: washing or rinsing |

Buttons

ON/OFF button

- Main functions: Turns the machine on and off.
 - With the machine in standby, the icon is on.
 - With the machine turned on, the icon is off.



START button

- Main functions:
 - Start of the wash cycle.
 - Confirmation of setting parameters.
 - With the door open, activate the "auto start" option.



PROG button

- Main functions: selection of the washing programme.



Indicator/warning icons

Icon	Indication/warning
	In standby mode it is on, pressing the ON/OFF button switches it off and starts the filling and heating sequence.
	Machine ready. It switches on when the tank and boiler have reached the setpoint temperature.
	Heating the machine during preparation. <i>Thermal lock</i> : it flashes when the boiler has not yet reached the setpoint temperature at the time of rinsing.
	Proceso lavado.
	Proceso aclarado.
	Auto start: if it is on, this option is active. When the option is active, the machine starts the cycle automatically when the door/dome is closed.

3.3 Turning the machine on.

- Press the ON/OFF button.
 - All icons light up simultaneously for 2 seconds.
 - Thermal lock* activated: when the power is turned off, the icon continues to flash for 2 seconds and then turns off.
 - The machine heats up the rinsing boiler and the tank one after the other.
 - While the machine is filling with water, the icon flashes. The cycle CANNOT start until the set water level is reached.
 - When the working level is reached, the machine closes the water inlet by means of a pressure switch and one of the cycle lights comes on. [Fig. 2/b]
 - The machine heats the rinsing boiler and the tank one after the other.
 - While the machine is heating up, the light flashes.
 - The machine is ready for use when the pre-set temperatures are reached in the boiler (between 75 and 85 °C, depending on the program) and in the tank (between 50 and 65 °C depending on the configuration). At this point, the light on the control panel comes on.
- ⇒ The estimated time for this operation is approximately 30 minutes.

3.4 Main operation

3.4.1 Prewash

- Remove any remaining dirt and rinse the items before putting them in the dishwasher.
- Place the items in the dishwasher basket.
- When the basket is full, open the door of the machine and enter the basket centered on the support guides.

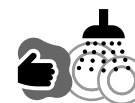

3.4.2 Program selection

- To select the wash program that best suits the type of item you want to wash, press the PROG button .
- Select the type of wash cycle by pressing the PROG button . With each press, a different cycle is selected from the program list [Fig. 2/b]

Icon	Description	Icon	Description
	GLASSES Cycle		DRAIN Cycle
	JUGS cycle		





3.4.3 Washing

Warning

Risk of food poisoning from washing at low temperature

During heating, one of the cycle icons is lit and it is also possible to start the wash cycle, even if the setpoint temperatures required for correct sanitisation of the items have not been reached.

- *Sammic* advises against carrying out washing cycles if the icon  is not lit.





- 1) Press the **START** button  to start the wash cycle in the machine.
 - To move to the next phase of the wash cycle, press **START**  successively.
 - If the *Thermal lock* function is active, the machine does NOT respond to the button being pressed.
 - If the door is opened, the machine pauses the cycle and the icon  comes on.
 - [Models with drain pump] The icon  flashes during the drainage phase after the rinsing process.

Caution

Risk of irritation from splashes

If you open the door in the middle of the cycle, the machine can spray high temperature soapy water and, if it comes into contact, irritate the skin and mucous membranes.

- Do not open the door in the middle of the cycle.

- 2) During the wash phase, the icon  flashes.
- 3) During the rinse phase, the icon  flashes.
- 4) When the wash cycle ends, the two icons  and  flash simultaneously.

Caution



Risk of irritation from high temperature water vapour

After the end of the wash cycle, when you open the door the dishwasher, a large amount of steam comes out at high temperature and may irritate the skin or eyes. The items may be at high temperature and cause minor skin irritation/burns.

- When opening the machine door, avoid bringing your face close.
- If steam gets on your face, wash your face with cool water.
- Wait a reasonable amount of time before removing items from the dishwasher.

- 5) Open the door and remove the basket from the dishwasher

- 6) If you want to wash more baskets, repeat the process from step 3.4.1-1).

- ⇒ If the **PROG**  or **START** button  is not pressed within 2.5 hours, the machine switches off automatically.

4 Maintenance and troubleshooting

Fig. 3: Machine filters

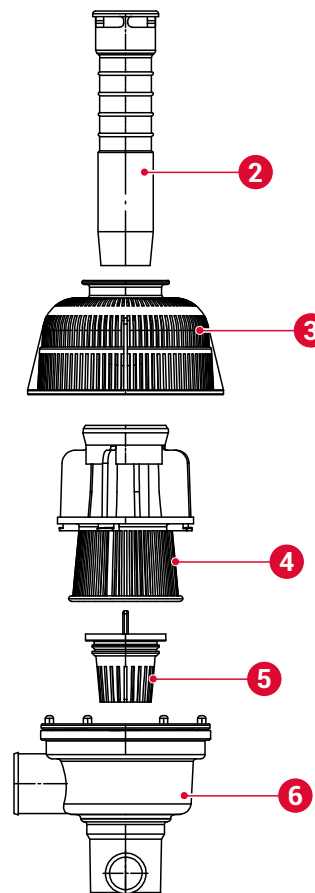

- | | |
|--------------------|----------------|
| 2 Overflow | 5 Drain filter |
| 3 Collector filter | 6 Collector |
| 4 Suction filter | |

4.1 Safety information

- **Risk of scalding with the water in the tank:** the water in the tank is at a temperature of approx. 60 °C.
 - ⇒ Do not put your hands in the tank for a prolonged period of time.
 - ⇒ When emptying or cleaning the tank manually, wear waterproof rubber gloves.
- **Risk of burns with the heating element:** the surface of the heating element is subject to residual heat after use.
 - ⇒ Avoid placing your hands close to the heating element after using the machine.

- **Risk of skin irritation and chemical burns from contact with the wash water:** the water contains dissolved industrial detergent.
 - ⇒ Wear waterproof rubber gloves when you have to put your hands in the tank (emptying the tank) or when you have to handle the detergent or rinse aid bottles.
 - ⇒ Wash your hands immediately if they come into contact with the wash water.

4.2 Machine maintenance

4.2.1 Maintenance plan



Minimum frequency	Task	Actions
Daily	Drainage	[▶ 4.2.2 Daily drainage of the machine p. 19]
Daily	Self clean	[▶ 4.2.3 Daily cleaning of the machine p. 19]

4.2.2 Daily drainage of the machine

[Neutral models]

- 1) Open the door.
- 2) Disconnect the overflow [Fig. 3/2].
 - ⇒ The water in the tank is drained by gravity.
- 3) When the tank is fully drained, press the ON/OFF button  to switch off the machine.

[Models with drain pump]

- 1) Open the door.
- 2) Disconnect the overflow [Fig. 3/2].
- 3) Press the PROG button  to choose the drainage option .
- 4) Press the START button .
 - a) The machine stops heating the elements.
 - b) The drain pump drains the water from the tank according to the time pre-set by model.
 - c) The machine switches off automatically at the end of the drainage cycle.

4.2.3 Daily cleaning of the machine

Warning

Risk of death or serious injuries from electric shock

- Before cleaning the machine, turn off and unplug the machine.

Notice

Risk of damaging the machine due to water ingress

- Prevent water from entering the machine.
- Do not clean the machine under running water.
- Do not immerse the machine in water.

Notice

Risk of rust on the machine

- Do not clean the machine with abrasive detergents (nitric acid, bleach, solvents, sandy detergents, etc.).
- Do not clean the machine with metal scrapers or scouring pads.

- 1) Empty the tank (4.2.2).
- 2) [Models without drain pump] To turn off the machine Press the ON/OFF key .

- 3) Disengage the wash arms (upper and lower).
- 4) Remove the complete filter set:
 - Collector filter [Fig. 3/3]
 - Suction filter [Fig. 3/4]
 - [Models with drain pump] Drain filter [Fig. 3/5]
- 5) Clean the filters and arms:
 - Remove food debris and other residue from the disassembled elements.
 - Make sure in particular that the nozzles of the wash arms are free of any impurities and/or limescale.

Warning

Risk of burns with heating element

The surface of the heating element maintains residual heat after use.









- Avoid placing your hands close to the heating element after using the machine.

- 6) Clean the inside and outside of the machine with a damp cloth and neutral soap. Remove any residue that may remain on the surface of the tank.
- 7) Connect the filters and wash arms in reverse order of disassembly as described in step 2).

4.3 Troubleshooting

Troubleshooting qualification: Troubleshooting for this machine is allowed by Samic-approved service companies and technicians.

Description of problems

Problem	Description	Solution
Model selection fault	All LEDs flash. Machine operation is blocked.	⇒ Change the selected model using the switches on the electronics board. [▶ 2.7.3 Model settings p. 16]
Tank probe fault	The following icons flash simultaneously:   	⇒ Replace the tank probe.
Boiler probe fault	The following icons flash simultaneously:   	⇒ Replace the boiler probe.
Thermal lock mode fault	If after 15 minutes of operation of the wash pump, it does not switch to the rinse phase, the cycle stops and the cycle selection LEDs [Fig. 2/b] flash together with the pilot light  .	⇒ Contact an authorised service technician.
Tank fill fault	If the machine does NOT detect the pressure switch on after 5 minutes of solenoid valve (SV) operation, then the SV is deactivated and the icons  and  flash.	<ol style="list-style-type: none"> 1 Check that the machine water supply stopcock is on and that there is no blockage in the supply hose. 2 Check that the water supply is not turned off. 3 If, after performing these operations, the problem persists, contact an authorised service centre.



Cycle operation with probe failure

Warning

Risk of food poisoning from washing at low temperature

It is possible to start the wash cycle even if the setpoint temperatures required for correct sanitization of the items have not been reached.

- *Sammic* advises against carrying out washing cycles if the icon  is not lit.

In the event of a fault, the authorised technical service can disconnect the element corresponding to the faulty probe, making it possible to run the cycle. For this reason neither  nor  is switched on because of malfunction (emergency operation). The icon  flashes as an indication of abnormal operation and the program and cycle selection LEDs work.

LED signals on the electronic board

- 1) For access to the electronic board and wiring: turn off the power supply at the main switch of the machine and at the automatic protection switch on the external power supply socket of the machine.

The electronic board consists of a series of light indicators that are very useful when it comes to seeing the operation of the machine or detecting faults.

Information

See the levels in the appendix at the end of the manual.

The indicators are divided into two groups, input and output indicators:

- **Yellow input indicator LEDs:** they show the information received by the electronic board.

Name of the yellow LED	Description
DOOR	Door closed.
PRESOST	High pressure switch activated, tank full.
PTE. SEG.	Connection according to the model table to avoid malfunction in case of incorrect model selection

- **Red output indicator LEDs:** they show the element activated by the microprocessor.

Name of the red LED	Description
Relay M1	Washing pump
Relay K2 R2	Tank element
Relay ON/OFF	General connection
Triac C1 CALD	Boiler element contactor
Triac B.VAC	Drain pump activated.
Triac EV1	Hot water solenoid valve activated.
Triac EV REG	[Models D, BD, BCD, BCDV] Regeneration or cold water solenoid valve.

4.4 Spare parts and accessories

4.4.1 Spare parts

For spare parts, see the "Spare parts exploded view" document supplied with the machine.

4.4.2 Accessories

Information

The reference numbers of the accessories are available in the "Spare parts exploded view" document supplied with the machine.

Detergent dispenser

Caution

Electric shock hazard

Installing a dispenser involves access to power cables.

- Switch off the machine and disconnect the machine from the mains before installing the dispenser

The machine is prepared for the installation of a third-party adjustable detergent dispenser pump. Maximum power allowed: 10 W.

To install adjustable detergent dispensers, proceed as follows:

- 1) Access to the DD power strip on the lower front part of the machine for the electrical connection of the soap dispenser. This strip is controlled by solenoid valve EV1. Refer to the wiring diagram for the correct connection order.
- 2) Install the soap injection fitting through the hole at the rear.

Information

Sammic declines all liability for defects caused by faulty connections when installing the dispensers.

Rinse aid dispenser

Mains water dispenser

- 1) Check that the rinse aid tank is full.
- 2) Start the machine and stop the wash/rinse cycle 5 or 6 times by successively pressing the PROG button , checking that the rinse aid pipe fills up and the rinse aid enters the boiler.
 - ⇒ The rinse aid can be adjusted using the adjustment screw on the lower front part in the direction indicated.

Installation with descaler

Install a *Sammic* descaler when the limescale content in the machine feed water exceeds 10 °fH (French grade).

- Installation instructions are supplied with the descaler.
- Avoid flow reductions (choking) before and after installation, as they cause pressure losses.

Installation with back-up valve

Install a back-up valve when the water pressure to be supplied to the machine is lower than the pressure specified for that model.

- The back-up valve can be installed at any point near the unit, extending the water line and stopcock to the back-up valve.
- Make sure that the stopcock is still accessible.
- Connect one end of the back-up valve to the stopcock and the other end to the hose supplied with the machine.

5 Disposal

Packaging

Follow current environmental standards in your country to dispose of the packaging.

Machine

This machine is subject to the provisions of European Directive 2012/19/EU on waste electrical and electronic equipment. The machine is marked with the WEEE (Waste of Electrical and Electronic Equipment) symbol:



- ⇒ Do not dispose of this machine in normal household waste.
- ⇒ Dispose of the machine at an authorised waste management centre or through municipal waste disposal entities. Comply with the applicable regulations.

You can obtain information about waste disposal and the location of your nearest recycling centre, for example, from your municipal cleaning service.

6 Technical specifications

Specifications	GP-35	GP-40	GP-50
	Glasswasher	Glasswasher	Glasswasher
Basket dimensions [mm]	350 x 350	400 x 400	500 x 500
Maximum crockery height	240 mm	240 mm	260 mm
Provision of baskets	2		
Cycle [s]	90/120		
Basket production/h [*]	40/30		
Electrical power supply	230 V/50 Hz/~1 220 V/60 Hz/~1		
Electric power			
Motor pump	75 W	250 W	550 W
Washing power	1,200 W	1,200 W	1,800 W
Boiler power	2,500 W	2,500 W	2,800 W [†]
Total power	2,500 W	2,750 W	3,350 W
Temperatures			
Washing	50-65 °C (122-149 °F)		
Rinse	75-85 °C (167-185 °F)		
Water capacity			
Wash tank	12.7 L	15.0 L	23.0 L
Rinse boiler	3.2 L	3.2 L	4.5 L
Water consumption (2 bar)	2.2 L	2.2 L	2.7 L
External Dimensions			
Width [mm]	420	470	580
Depth [mm]	495	535	630
Height [mm]	645	670	835

[*] Water supply at 55 °C

[†] Models with detergent dispenser included: 2,500 W



Über dieses Handbuch	23
1 Sicherheitshinweis	23
2 Installation	24
2.1 Lieferumfang	
2.2 Voraussetzungen und Vorbereitung der Installation	
2.3 Auspacken	
2.4 Montage	
2.5 Elektrische Anschlüsse	
2.6 Erste Inbetriebnahme	
2.7 Geräteeinstellungen	
3 Betrieb	27
3.1 Vorbereitung für den Betrieb	
3.2 Hauptbedienelemente	
3.3 Einschalten des Geräts	
3.4 Hauptbetrieb	
4 Wartung und Fehlerbehebung	29
4.1 Sicherheitshinweis	
4.2 Wartung des Gerätes	
4.3 Lösung von Problemen	
4.4 Ersatzteile und Zubehör	
5 Entsorgung	31
6 Technische Daten	31

Über dieses Handbuch

Zweck des Handbuchs

Das Benutzerhandbuch dient zur Einweisung in den sicheren Betrieb des Gerätes *NombreProducto* über die gesamte Lebensdauer.

Die Maschine *NombreProducto* hat die Varianten und das optionale Zubehör der Gläserspüler GP-35/B/DD, GP-40/B/DD und GP-50/B/DD.

Vergleichen Sie Ihre Modellvariante und den Zubehörcode mit den Angaben auf dem Typenschild.

Variante	Neutrale Modellvarianten (ohne Zubehör)			Kesselleistung	Motorpumpe Leistung
	Eigenschaften				
GP-35	Gläserspüler			2,5 kW	75 W
GP-40	Gläserspüler			2,5 kW	250 W
GP-50	Gläserspüler			2,8 kW	550 W

Code	Optionales Zubehör.			Peristaltischer Spülmitteldosierer	Ablaufpumpe
	Gilt für die Modellvariante:				
	GP-35	GP-40	GP-50		
B	✓	✓	✓	-	✓
DD	✓	✓	✓	✓	-

Beschriftung des Geräts

- Name und Anschrift des Herstellers.
- Gerätemodell und Seriennummer.
- Zulassungszeichen.

Konformitätserklärung

Die Konformitätserklärung für dieses Gerät liegt den Garantieblättern bei, die Teil des Lieferumfangs sind.

Bitte zuerst lesen, dann verwenden

Lesen Sie dieses Handbuch, bevor Sie das Gerät betreiben.

Das Handbuch immer griffbereit und in einem guten Zustand

Bewahren Sie dieses Handbuch in Reichweite der Gerätebenutzer und an einem Ort auf, an dem das Handbuch vor schnellem Verschleiß geschützt ist.

Konventionen in diesem Handbuch

- Querverweise auf andere Abschnitte: ►
- Optionale Funktionen oder Elemente neben der Hauptversorgung: (*)
- Optionaler Inhalt je nach Modell: [Modell ...]

Handelsmarken und Urheberrecht

- *Sammic* ist eine von *Sammic, S.L.* eingetragene Handelsmarke.

1 Sicherheitshinweis

Bestimmungsgemäße Verwendung

Das Gerät wurde für das Spülen von Geschirr und Küchenutensilien im Hotel-, Gaststätten- und Cateringgewerbe, in der Gemeinschaftsverpflegung und Agrarindustrie entwickelt.

Angemessen vorhersehbare Fehlanwendung

Diese Maschine darf nicht zum Entfetten und Reinigen von bearbeiteten Teilen verwendet werden. Andere professionelle Verwendungen dieses Gerätes, wie z. B. im Sanitärbereich oder mit Chemikalien, sind nicht zulässig.

Anwendungsgrenzen

Die Nutzung dieses Geräts in explosiven Umgebungen ist nicht zulässig.

Qualifikation der Benutzer

Fachkompetenz für die Installation

Für die Installation dieses Geräts sind grundlegende Kenntnisse im Sanitärbereich und eine grundlegende Berufsausbildung im Bereich Elektrizität, Elektronik oder Wartung erforderlich.

Qualifikation für den Betrieb und die periodische Wartung

Die Bedienung dieses Gerätes erfordert eine grundlegende Schulung im Umgang mit dieser Geschirrspülmaschine.

Dieses Gerät ist nicht für die Nutzung durch Personen (einschließlich Kinder) mit eingeschränkten körperlichen, sensorischen oder geistigen Fähigkeiten oder mangelnder Erfahrung oder mangelnden Kenntnissen bestimmt, es sei denn, eine für ihre Sicherheit zuständige Person beaufsichtigt sie oder erteilt vorab Anweisungen zur Benutzung des Gerätes.

Fachkompetenz für die Behebung von Störungen

Die Behebung von Störungen an dieser Maschine ist von *Sammic* zugelassenen Kundendienstfirmen und -technikern gestattet.

Vom Produkt ausgehende Gefahren

- **Gefahr des Einklemmens in der Tür:**
 - ⇒ Wenn Sie die Tür schließen, achten Sie darauf, dass Ihre Finger nicht mit dem Rahmen oder der Basis eingeklemmt werden.

- **Rutsch- und Sturzgefahr im Bereich der Geschirrpülmaschine:** Wasserspritzer aus der Maschine sind üblich.
⇒ Achten Sie beim Gehen neben der Maschine auf die Beschaffenheit des Bodens.
- **Geräuschemissionen:**
 - Bei einer Standardmaschine beträgt die Geräuschemission des Geräts 69 dB(A) (Abstand 1 m).

Sicherheitshinweise im Handbuch

⚠ Warnung

Die Sicherheitshinweise unter „Warnung“: Der Sachverhalt kann bei Nichtbeachtung zum Tod oder zu schweren, irreversiblen Verletzungen führen.

⚠ Vorsicht

Die Sicherheitshinweise unter „Vorsicht“: Der Sachverhalt kann bei Nichtbeachtung zu schweren, reversiblen Verletzungen führen.

Weitere Meldungen im Handbuch

Hinweis

Die Meldungen unter „Hinweis“ weisen auf mögliche Schäden am Gerät hin.

i Information

Die Tabellen zu „Information“ enthalten Hinweise zur korrekten und effizienten Nutzung des Gerätes.

2 Installation

2.1 Lieferumfang

- Dokumentation:
 - Benutzerhandbuch.
 - Garantiescheine mit Konformitätserklärung.
 - Explosionszeichnung der Ersatzteile
 - Schaltplan.
- Das Gerät
- Zulaufschlauch
- Ablaufschlauch

2.2 Voraussetzungen und Vorbereitung der Installation

Für die Installation notwendiges Werkzeug und Material

- Im Lieferumfang enthalten:
 - Zulaufschlauch
 - Ablaufschlauch
- Für die mechanische Montage nicht enthalten:
 - Flachsraubendreher
 - Steckschlüssel Nr. 10
 - Universalzange
 - Klemme
 - Manometer

- Für die elektrische Montage nicht enthalten:
 - Steckdosenleiste und/oder Europastecker Typ „F“ oder Drehstromsteckdose (je nach Installation)
 - Elektrisches Prüfgerät

Für die Installation erforderlicher Platz

i Information

Abbildung mit den Geräte-Abmessungen: siehe Anhang am Ende des Handbuchs.

- Stellen Sie sicher, dass die Wasserzufuhrleitung maximal 1,50 m vom vorgesehenen Aufstellungsort des Geräts entfernt ist.

Elektrische Anschlüsse

Beachten Sie vor der Installation die vom Gerät benötigte Leistung. [▶ 6 Technische Daten p. 31].

Abb. 1: Maschinenanschlusspunkte

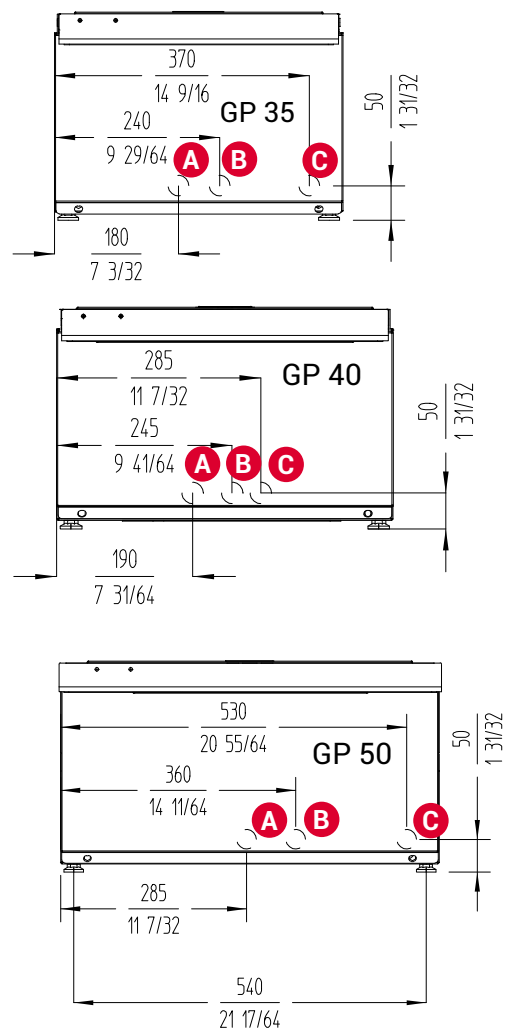

- A Wasserzulauf 3/4" GAS
- B Ablaufschlauch Ø 30 mm
- C Anschlusskabel

Vorbereitung der Installation

- 1) Stellen Sie sicher, dass der Installationsbereich eben und stabil ist.
- 2) Stellen Sie sicher, dass die Wasserleitung an dem der Maschine nächstgelegenen Ende ein 3/4" GAS-Absperrventil hat.



- Überprüfen Sie, dass der dynamische Druck des Maschinenspeisewassers innerhalb des folgenden Wertebereichs liegt:

Dynamischer Wasserdruck	Minimaler Wert	Maximaler Wert
Alle Modelle	2 bar (200 kPa)	4 bar (400 kPa)

- ⇒ Wenn der Wasserdruck über dem angegebenen Maximalwert liegt, installieren Sie einen Druckregler, um den Druck zwischen 2,5 und 4 bar (250 und 400 kPa) einzustellen.
- ⇒ Wenn der Wasserdruck unter dem Mindestwert liegt, installieren Sie einen Druckverstärker.

- Überprüfen Sie folgende Werte des Speisewasserdurchflusses:

Wasserdurchfluss	Minimaler Wert
Alle Modelle	15 L/min

- [Modelle ohne Ablaufpumpe] Schließen Sie den Ablaufschlauch mit einem Außendurchmesser von 30 mm an die Ablaufleitung [Abb. 1/A] an. Beachten Sie für die maximale Abflusshöhe die folgenden Werte:

Höhe des Abflusses	Maximaler Wert
Modelle mit Ablaufpumpe	800 mm
Modelle ohne Ablaufpumpe	100 mm

2.3 Auspacken

⚠ Warnung

Gefahr des Einklemmens der Hände

Es besteht ein hohes Risiko des Einklemmens der Hände, wenn Sie das Gerät am Sockel festhalten und das Gerät auf dem Boden abstellen.

- Fassen Sie das Gerät an den Seiten an, um es von einem Ort zum anderen zu bewegen.

- Entfernen Sie die Schutzverpackung des Geräts.
- Nehmen Sie das Gerät von der Palette, auf der es steht.

2.4 Montage

⚠ Warnung

Gefahr eines schweren Unfalls durch unmögliches Abtrennen oder Abschalten des Gerätes

- Achten Sie bei der Montage des Gerätes darauf, dass Schalter und Netzstecker für den Benutzer gut erreichbar sind.

Hinweis

Gefahr von Wasseraustritt

- Drehen Sie vor der Installation den Wasserabsperrhahn zu.

- Schrauben Sie die Füße an den Sockel der Maschine.
- Stellen Sie die Höhe der Füße so ein, dass die Maschine stabil und eben auf dem Boden steht
- Stellen Sie die Maschine am Installationsort auf.
- Überprüfen Sie, dass der Fließwasserdruck innerhalb der im vorherigen Kapitel angegebenen Parameter liegt (Verwendung des Manometers).

Hinweis

Gefahr von Verstopfung und/oder Einschnürung des Schlauches.

- Vermeiden Sie bei der Installation Kürzungen im Schlauch.

- Schließen Sie den Wasserabflussschlauch am Abfluss an.
- Schließen Sie den Wasserzulaufschlauch an den Wasserhahn an.

⚠ Vorsicht

Gefahr von Reizungen durch Chemikalienaustausch und Schaumbildung

Wenn die Zulaufschläuche von Spülmittel und Klarspüler in die falschen Behälter gesteckt werden, erzeugt die Maschine übermäßigen Schaum.

- Achten Sie auf die Beschriftung der Chemikalienschläuche, bevor Sie die Schläuche in die entsprechenden Behälter einführen.

- Stecken Sie die Zulaufschläuche von Spülmittel und Klarspüler in die entsprechenden Behälter.

2.5 Elektrische Anschlüsse

⚠ Vorsicht

Stromschlaggefahr

- Die Erdung des Gerätes ist zwingend erforderlich.
- Die Maschine hat eine externe Erdungsschraube mit dem abgebildeten Symbol;



i Information

Der Zugriff auf die Anschlüsse darf nur von qualifiziertem Personal [► *Fachkompetenz für die Installation* p. 23] vorgenommen werden.

- Stellen Sie vor dem Anschließen des Gerätes sicher, dass die Netzspannung mit der auf dem Typenschild angegebenen Spannung übereinstimmt (Verwendung des Prüfgeräts).
- Konfigurieren Sie die elektrischen Anschlüsse der Maschine entsprechend dem Modell und der Konfiguration der Maschine.
- Trennen Sie die elektrische Stromversorgung: Entriegeln Sie den thermomagnetischen Schutzschalter der elektrischen Schalttafel, der der externen Stromversorgungsbuchse der Maschine entspricht.
- Stellen Sie den elektrischen Anschluss entsprechend dem Modelltyp und der elektrischen Konfiguration Ihrer Maschine her, wie im beiliegenden Dokument „Elektrischer Schaltplan“ für jeden Fall erläutert.
- Bereiten Sie einen Fehlerstrom-Schutzschalter mit einer Empfindlichkeit von 30 mA sowie einen weiteren thermomagnetischen Schutzschalter vor, wie in der folgenden Tabelle beschrieben:

Modell	Spannung	Kabelabschnitt	Gesamtleistung	Schutz
GP-35	230V/50Hz/1~ 220V/60Hz/1~	3 x 2,5 mm ²	2,58 kW	16 A 2P

DE

Modell	Spannung	Kabelab-schnitt	Gesamt-leistung	Schutz
GP-40	230V/50Hz/1~ 220V/60Hz/1~	3 x 2,5 mm ²	2,75 kW	16 A 2P
GP-50	230V/50Hz/1~ 220V/60Hz/1~	3 x 2,5 mm ²	3,35 kW	16 A 2P

2.6 Erste Inbetriebnahme

- 1) Drehen Sie den Wasserabsperrhahn auf.
- 2) Verriegeln Sie den thermomagnetischen Schutzschalter der elektrischen Schalttafel, der der externen Stromversorgungsbuchse der Maschine entspricht.
- 3) Bringen Sie das Überlaufrohr in Position
- 4) Überprüfen Sie die Filter auf ihre korrekte Position. [Abb. 3]
- 5) Schalten Sie das Gerät ein.

2.7 Geräteeinstellungen

2.7.1 Ersteinstellungen

Temperatureinstellungen

- 1) Drücken Sie zum Öffnen des Bereichs für die Temperatureinstellungen beim Einschalten der Maschine innerhalb der ersten zwei Sekunden, während das Programm geladen wird, die Taste **PROG** und halten Sie diese gedrückt.
- 2) Drücken Sie die Taste **START**, um zwischen folgenden Symbolen zu wählen:
 - Einstellen der Wannentemperatur (Spülen).
 - Einstellen der Kesseltemperatur (Klarspülen).

Einstellen der Wannentemperatur (Spülen)

- 1) Das Symbol leuchtet auf und eines der Programm-/Zykussymbole blinkt. Jedes Symbol steht für eine Wannentemperatur gemäß der folgenden Tabelle:

Symbol blinkt	Temperatur in der Wanne
	Abschaltung von Widerständen (Raumtemperatur)
	50 °C
	60 °C
	65 °C

- 2) Drücken Sie zur Auswahl der Wannentemperatur die Taste **PROG**.
 - ⇒ Nach 3 Sekunden ohne Drücken der Taste **PROG** wird die Temperatur gewählt und die Zyklus-LED hört auf zu blinken.
- 3) Drücken Sie zur Bestätigung der Maschine die Taste **ON/OFF**.
 - ⇒ Das Gerät schaltet sich ab.

Einstellen der Kesseltemperatur (Klarspülen)

- 1) Das Symbol leuchtet auf und eines der Programm-/Zykussymbole blinkt. Jedes Symbol steht für eine Wannentemperatur gemäß der folgenden Tabelle:

Symbol blinkt	Kesseltemperatur
	Abschaltung von Widerständen (Raumtemperatur)
	75 °C
	80 °C
	85 °C

- 2) Drücken Sie zur Auswahl der Wannentemperatur die Taste **PROG**.
 - ⇒ Nach 3 Sekunden ohne Drücken der Taste **PROG** wird die Temperatur gewählt und die Zyklus-LED hört auf zu blinken.
- 3) Drücken Sie zur Bestätigung der Maschine die Taste **ON/OFF**.
 - ⇒ Das Gerät schaltet sich ab.

Temperaturverriegelung (Thermal lock)

Wenn die Funktion der Temperaturverriegelung aktiviert ist:

- Wenn Sie die Taste **START** drücken, wird der Zyklus nicht fortgesetzt.
- Das Symbol leuchtet auf, wenn der Kessel zum Zeitpunkt der Klarspülung noch nicht die eingestellte Temperatur erreicht hat. Die Spülpumpe läuft weiter, bis der Kessel seine voreingestellte Temperatur erreicht hat.

Aktivierung der Funktion *Thermal lock*:

- 1) Schalten Sie das Gerät aus: Drücken Sie die Taste **ON/OFF**.
- 2) Greifen Sie zum Aktivieren dieser Funktion auf die Elektronik-karte zu und stellen Sie den Schalter 1 auf Position 1 Siehe **Position SW1** in der letzten Abbildung des Anhangs am Ende des Handbuchs.

2.7.2 Einstellung des automatischen Starts

La opción "arranque automático" permite que la máquina inicie el ciclo de lavado automáticamente al cerrar la puerta.

Zum Aktivieren/Deaktivieren der Option „Automatischer Start“:

- 1) Drücken Sie mit geöffneter Tür die **START**-Taste.
 - ⇒ Symbol eingeschaltet: Automatischer Start aktiviert.
 - ⇒ Symbol ausgeschaltet: Automatischer Start deaktiviert.

2.7.3 Einstellung des Modells

Wenn die Elektronikplatine verändert oder dekonfiguriert wird, muss das Modell über den folgenden Abschnitt für Geräteeinstellungen eingestellt werden:

- 1) Schalten Sie für den Zugriff auf die Elektronikplatine das Gerät aus: Drücken Sie die Taste **ON/OFF**.
- 2) Greifen Sie zur Aktivierung dieser Funktion auf die Elektronikplatine zu und stellen Sie die Schalter 2-5 auf Position 1 oder Position 0 gemäß der folgenden Tabelle. Siehe **Position SW1** in der letzten Abbildung des Anhangs am Ende des Handbuchs.



Nr.	SW-2	SW-3	SW-4	SW-5	Modell	Ablaufpumpe
1-2	0	0	0	0	GP-35/40	NEIN
3-4	1	0	0	0	GP-35/40 B	JA
9-10	0	0	1	0	GP-50	NEIN
11-12	1	0	1	0	GP-50/B	JA

3 Betrieb

⚠️ Warnung

Gefahr von schweren Verletzungen durch Betrieb mit beschädigter Maschine

Wenn das Gerät in defektem oder schlechtem Zustand verwendet wird, kann die persönliche Sicherheit beeinträchtigt und das Gerät beschädigt werden.

- Wenn Sie eine Funktionsstörung oder Anomalie an der Maschine feststellen, wenden Sie sich sofort an einen autorisierten technischen Kundendienst.

3.1 Vorbereitung für den Betrieb

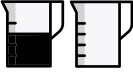
- 1) Prüfen Sie vor dem Einschalten der Maschine den Füllstand von Spülmittel und Klarspüler in den Behältern. 
- 2) Öffnen Sie die Tür und stellen Sie sicher, dass alle Komponenten in gutem Zustand und richtig installiert sind:
 - Filter.
 - Überlauf.
 - Spülarme (oben und unten).

3.2 Hauptbedienelemente

Abb. 2: Bedienfeld und Tasten

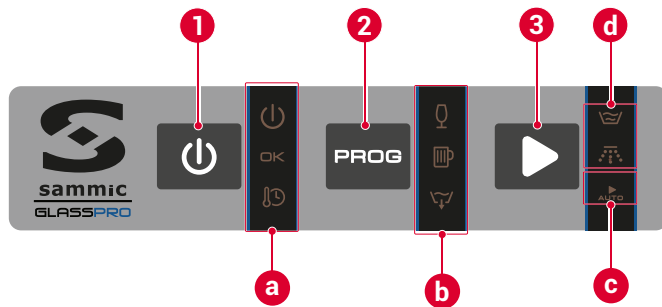

- | | |
|----------------|---------------------------------------|
| 1 Taste ON/OFF | a Zustand des Gerätes |
| 2 Taste START | b Programm/Zyklus |
| 3 Taste PROG | c Automatischer Start |
| | d Zyklusphase: Spülen oder Klarspülen |

Tasten

Taste ON/OFF

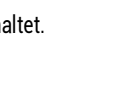
- Hauptfunktionen: Schaltet das Gerät ein und aus.
 - Wenn sich das Gerät im Standby-Modus befindet, ist das Symbol  eingeschaltet.
 - Bei eingeschaltetem Gerät ist das Symbol  ausgeschaltet.

Taste START

- Hauptfunktionen:
 - Start des Spülzyklus.
 - Bestätigung der Einstellparameter.
 - Aktivieren Sie bei geöffneter Tür die Option „Automatischer Start“.









Taste PROG





- Hauptfunktionen: Auswahl des Spülprogramms.



Anzeige-/Warnsymbole

Symbol	Anzeige/Warnung
	Im Standby-Modus ist sie eingeschaltet, bei Betätigung der Taste ON/OFF  schaltet sie ab und der Füll- und Heizvorgang beginnt.
	Die Maschine ist bereit. Sie schaltet sich ein, wenn die Wanne und der Kessel die eingestellte Temperatur erreicht haben.
	Aufheizen der Maschine während der Vorbereitung. Temperaturverriegelung (<i>thermal lock</i>): Es blinkt, wenn die Maschine zum Zeitpunkt der Spülung noch nicht die eingestellte Temperatur erreicht hat.
	Proceso lavado.
	Proceso aclarado.
	Automatischer Start: Beim Aufleuchten ist diese Option aktiv. Wenn die Option aktiviert ist, startet die Maschine nach dem Schließen der Tür/Haube automatisch den Zyklus.

3.3 Einschalten des Geräts

- 1) Drücken Sie die Taste ON/OFF. 
 - ⇒ Alle Symbole leuchten 2 Sekunden lang gleichzeitig auf.
 - ⇒ *Thermal lock* aktiviert: Nach dem Aufleuchten aller Symbole blinkt das Symbol  noch 2 Sekunden lang und erlischt danach.
 - 2) Die Maschine heizt nacheinander den Klarspülkessel und die Wanne auf.
 - ⇒ Während die Maschine mit Wasser befüllt wird, blinkt das Symbol . Der Zyklus kann NICHT starten, bevor der eingestellte Wasserstand erreicht ist.
 - ⇒ Nach Erreichen des Betriebsfüllstands verschließt die Maschine über einen Druckwächter den Wasserzulauf und eine der Zyklus-Kontrolllampen leuchtet auf. [Abb. 2/b]
 - 3) Die Maschine heizt nacheinander den Klarspülkessel und die Wanne auf.
 - ⇒ Während des Aufheizens der Maschine blinkt die Kontrolllampe .
 - ⇒ Die Maschine ist betriebsbereit, wenn die voreingestellten Temperaturen im Kessel (zwischen 75° C und 85° C, je nach Programm) und in der Wanne (zwischen 50 und 65° C je nach Konfiguration) erreicht sind. Dann leuchtet die Kontrolllampe  auf dem Bedienfeld auf.
- ⇒ Dieser Vorgang dauert ungefähr 30 Minuten.

3.4 Hauptbetrieb



3.4.1 Vorspülen

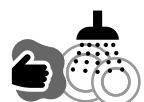

- 1) Entfernen Sie restliche Verschmutzungen und spülen Sie und spülen Sie die Teile ab, bevor Sie sie in die Spülmaschine geben.
- 2) Legen Sie das Geschirr in den Korb der Geschirrspülmaschine.



- 3) Cuando la cesta esté llena, abra la puerta de la máquina e introduzca la cesta centrada sobre las guías soporte.

3.4.2 Programmauswahl

- 1) Drücken Sie zur Auswahl des für das jeweilige Spülgut am besten geeigneten Spülprogramms die Taste **PROG** .
- 2) Bestimmen Sie die Art des Spülzyklus durch Betätigen der Taste **PROG** . Mit jedem Drücken wird ein anderer Zyklus aus der Programmliste ausgewählt [Abb. 2/b]

Symbol	Beschreibung	Symbol	Beschreibung
	Zyklus GLÄSER		Zyklus ENTLEEREN
	Zyklus KRÜGE		





3.4.3 Spülen

Warnung

Risiko einer Lebensmittelvergiftung durch Spülen bei niedriger Temperatur

Während des Aufheizens leuchtet eines der Zyklusymbole auf, und der Spülzyklus kann auch dann gestartet werden, wenn die für eine korrekte Desinfektion der Gegenstände erforderlichen Solltemperaturen noch nicht erreicht sind.

- *Sammic* rät davon ab, Spülzyklen durchzuführen, wenn das Symbol  nicht aufleuchtet.





- 1) Drücken Sie die Taste **START** , damit die Maschine mit dem Spülen beginnt.
 - Um zur nächsten Phase des Spülzyklus zu gelangen, drücken Sie wiederholt **START** .
 - Bei aktiver Funktion *Thermal lock* reagiert das Gerät NICHT auf Tastendrucke.
 - Wenn die Tür geöffnet wird, unterbricht die Maschine den Zyklus und das Symbol  wird aktiviert.
 - [Modelle mit Ablaufpumpe] Das Symbol  blinkt während der Ablaufphase nach dem Klarspülvorgang.

Vorsicht

Gefahr der Reizung durch Spritzer

Si abre la puerta en mitad del ciclo, la máquina puede proyectar agua jabonosa a alta temperatura y, si entra en contacto, irritar la piel y las mucosas.

- No abra la puerta en mitad del ciclo.



- 2) Während der Spülphase blinkt das Symbol .
- 3) Während der Klarspülphase blinkt das Symbol .
- 4) Nach Beendigung des Spülzyklus blinken die beiden Symbole  und  gleichzeitig.

Vorsicht

Gefahr von Reizung durch Wasserdampf mit hoher Temperatur

Después de la finalización del ciclo de lavado, al abrir la puerta del lavavajillas sale una gran cantidad de vapor de agua a alta temperatura que puede irritar la piel o los ojos. Das Spülgut kann beim Herausnehmen sehr heiß sein und leichte Hautreizungen/-verbrennungen verursachen.

- Al abrir la puerta de la máquina, evite acercarse su cara.
- Wenn Dampf in Ihr Gesicht gelangt, waschen Sie Ihr Gesicht mit kaltem Wasser.
- Warten Sie eine angemessene Zeit, bevor Sie das Spülgut aus der Spülmaschine nehmen.

- 5) Abra la puerta y saque la cesta del lavavajillas.
- 6) Wenn Sie weitere Körbe spülen möchten, wiederholen Sie den Vorgang ab Schritt **3.4.1-1**).
 - ⇒ Wenn innerhalb von 2,5 Stunden die Taste **PROG**  oder **START**  nicht gedrückt wird, schaltet sich das Gerät automatisch ab.

4 Wartung und Fehlerbehebung

Abb. 3: Maschinenfilter

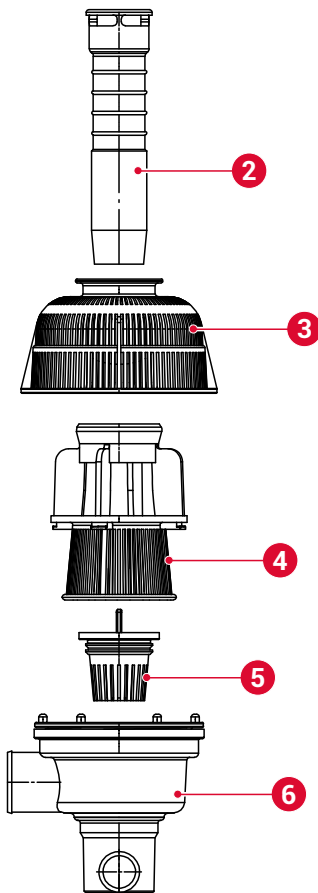

2 Überlauf	5 Ablauffilter
3 Sammelfilter	6 Sammelbehälter
4 Ansaugfilter	

4.1 Sicherheitshinweis

- **Verbrühungsgefahr durch das Wasser in der Wanne:** Das Wasser in der Wanne hat eine Temperatur von ca. 60 °C.
 - ⇒ Tauchen Sie Ihre Hände nicht über einen längeren Zeitraum in die Wanne ein.
 - ⇒ Tragen Sie beim manuellen Entleeren oder Reinigen der Wanne wasserdichte Gummihandschuhe.
- **Verbrennungsgefahr durch das Heizelement:** Die Oberfläche des Heizelements unterliegt nach der Benutzung einer Restwärme.
 - ⇒ Halten Sie Ihre Hände nach der Benutzung des Geräts (Entfernen und Reinigen der Filter, Entleeren der Wanne) vom Heizelement fern.
- **Gefahr von Hautreizungen und chemischen Verätzungen durch Kontakt mit dem Spülwasser:** Das Wasser enthält gelöstes industrielles Spülmittel.
 - ⇒ Tragen Sie wasserdichte Gummihandschuhe, wenn Sie mit den Händen in die Wanne eintauchen (Wannenentleerung) oder die Behälter für Spülmittel oder Klarspüler anfassen müssen.
 - ⇒ Waschen Sie sich sofort die Hände, wenn Spülwasser mit Ihrer Haut in Berührung kommt.

4.2 Wartung des Gerätes

4.2.1 Wartungsplan

Mindesthäufigkeit	Aufgabe	Aktionen/Tätigkeiten
Täglich	Entleerung	[▶ 4.2.2 Tägliche Entleerung der Maschine p. 29]
Täglich	Reinigung	[▶ 4.2.3 Tägliche Reinigung des Gerätes p. 29]

4.2.2 Tägliche Entleerung der Maschine

[Neutrale Modelle]

- 1) Öffnen Sie die Tür.
- 2) Entkoppeln Sie den Überlauf [Abb. 3/2].
 - ⇒ Das Wasser in der Wanne wird durch die Schwerkraft abgelassen.
- 3) Nachdem sich die Wanne vollständig entleert hat, drücken Sie zum Ausschalten des Geräts die Taste ON/OFF

[Modelle mit Ablaufpumpe]

- 1) Öffnen Sie die Tür.
- 2) Entkoppeln Sie den Überlauf [Abb. 3/2].
- 3) Drücken Sie die Taste PROG um die Option der Entleerung zu wählen.
- 4) Drücken Sie die Taste START .
 - a) Das Gerät schaltet die Widerstandsheizung ab.
 - b) Die Ablaufpumpe entleert das Wasser aus der Wanne entsprechend der je nach Modell voreingestellten Zeit.
 - c) Die Maschine schaltet sich am Ende des Entleerungszyklus automatisch ab.

4.2.3 Tägliche Reinigung des Gerätes

Warnung

Gefahr von Tod oder schweren Verletzungen durch Stromschlag

- Schalten Sie vor dem Reinigen des Gerätes den Netzschalter aus und ziehen Sie den Netzstecker.

Hinweis

Gefahr von Geräteschäden durch Wassereintritt

- Verhindern Sie das Eindringen von Wasser ins Gerät.
- Reinigen Sie das Gerät nicht unter direktem Wasserstrahl.
- Tauchen Sie das Gerät nicht in Wasser ein.

Hinweis

Gefahr von Rost an der Maschine

- Reinigen Sie das Gerät nicht mit scheuernden Reinigungsmitteln (Ätzmittel, Bleichmittel, Lösungsmittel, sandige Reinigungsmittel usw.).
- Reinigen Sie das Gerät nicht mit Metallschabern oder Scheuerschwämmen.

- 1) Entleeren Sie die Wanne (4.2.2).
- 2) [Modelos sin bomba de vaciado] Para apagar la máquina pulse la tecla ON/OFF .
- 3) Entkoppeln Sie die Spülarme (oben und unten).
- 4) Entfernen Sie den kompletten Filtersatz:
 - Sammelfilter [Abb. 3/3]
 - Ansaugfilter [Abb. 3/4]
 - [Modelle mit Ablaufpumpe] Ablauffilter [Abb. 3/5]

- 5) Reinigen Sie Filter und Arme:
 - Entfernen Sie Speisereste und andere Rückstände von den demonstrierenden Elementen.
 - Achten Sie besonders darauf, dass die Düsen der Spülarme frei von Verunreinigungen und/oder Kalkablagerungen sind.

⚠️ Warnung

Gefahr von Verbrennungen durch das Heizelement

Die Oberfläche des Heizelements unterliegt nach der Benutzung einer Restwärme.



- Bringen Sie Ihre Hände nach dem Gebrauch des Gerätes nicht in die Nähe des Heizelements.

- 6) Reinigen Sie das Gerät innen und außen mit einem feuchten Tuch und neutraler Seife. Entfernen Sie alle auf der Oberfläche der Wanne verbliebenen Rückstände.
- 7) Setzen Sie die Filter und Spülarme wieder ein, indem Sie die in Schritt 2) beschriebene Demontage in umgekehrter Reihenfolge befolgen.

4.3 Lösung von Problemen

Fachkompetenz für die Behebung von Störungen: Die Behebung von Störungen an dieser Maschine ist von *Sammic* zugelassenen Kundendienstfirmen und -technikern gestattet.

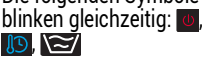
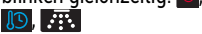
Problembeschreibung

Problem	Beschreibung	Lösung
Fehler bei der Modellauswahl	Alle LEDs blinken. Der Maschinenbetrieb ist blockiert.	⇒ Ändern Sie das ausgewählte Modell mit den Schaltern der Elektronikplatine. [▶ 2.7.3 <i>Einstellung des Modells</i> p. 26]
Ausfall der Wannensonde	Die folgenden Symbole blinken gleichzeitig: 	⇒ Tauschen Sie die Wannensonde aus.
Ausfall der Kesselsonde	Die folgenden Symbole blinken gleichzeitig: 	⇒ Tauschen Sie die Kesselsonde aus.
Ausfall des Modus <i>Thermal lock</i>	Wenn die Spülpumpe nach 15 Minuten Betrieb nicht in die Klarspülphase schaltet, stoppt der Zyklus und die LEDs für die Zyklusauswahl [Abb. 2/b] blinken zusammen mit der Kontrollleuchte  auf.	⇒ Wenden Sie sich an einen autorisierten technischen Kundendienst.
Fehler bei der Befüllung der Wanne	Wenn die Maschine nach 5 Minuten Betrieb des Magnetventils (EV) NICHT erkennt, dass der Druckwächter eingeschaltet ist, wird das EV deaktiviert und die Symbole  und  blinken.	<ol style="list-style-type: none"> 1 Überprüfen Sie, dass der die Maschine versorgende Wasserhahn geöffnet ist und dass der Zulaufschlauch nicht verstopft ist. 2 Vergewissern Sie sich, dass die Wasserversorgung nicht abgestellt ist. 3 Wenn das Problem nach der Durchführung dieser Maßnahmen weiterhin besteht, wenden Sie sich an einen autorisierten technischen Kundendienst.



Zyklusbetrieb mit Sondenausfall

⚠️ Warnung

Risiko einer Lebensmittelvergiftung durch Spülen bei niedriger Temperatur

Der Spülzyklus kann auch dann gestartet werden, wenn die für eine korrekte Desinfektion der Gegenstände erforderlichen Solltemperaturen noch nicht erreicht sind.

- *Sammic* rät davon ab, Spülzyklen durchzuführen, wenn das Symbol  nicht aufleuchtet.

Im Falle einer Störung kann der autorisierte Kundendienst den der fehlerhaften Sonde entsprechenden Widerstand abschalten, sodass der Zyklus durchgeführt werden kann. Aus diesem Grund schaltet sich weder  noch  ein, weil der Betrieb anormal ist (Notbetrieb). Das Symbol  blinkt als Hinweis auf einen anormalen Betrieb und die LEDs für die Auswahl von Programmen und Zyklen funktionieren.

LED-Signale auf der Elektronikplatine

- 1) Für den Zugriff auf die Elektronikplatine und die Verkabelung: Schalten Sie die Stromversorgung mit dem Hauptschalter des Geräts und mit dem automatischen Schutzschalter aus, der sich an der externen Stromversorgungsbuchse des Geräts befindet.

Die Elektronikplatine besteht aus einer Reihe von Leuchtanzeigen, die sehr nützlich sind, um die Funktionsweise des Geräts zu sehen oder einen Fehler zu erkennen.

i Information

Beachten Sie auch die letzte Abbildung im Anhang am Ende des Handbuchs.

Die Anzeigen sind in zwei Gruppen unterteilt, Eingangs- und Ausgangsanzeigen:

- **Gelbe Eingangsanzeige-LEDs:** Sie stellen die von der Elektronikplatine empfangenen Informationen dar.

Bezeichnung der gelben LED	Beschreibung
DOOR (TÜR)	Tür geschlossen.
PRESOST (DRUCKSCH)	Hochdruckschalter aktiviert, Wanne voll.
PTE. SEG.	Anschluss entsprechend der Modelltabelle, um Fehlfunktionen bei falscher Modellauswahl zu vermeiden

- **Rote Ausgangsanzeige-LEDs:** stellen das Element dar, das vom Mikroprozessor aktiviert wurde.

Bezeichnung der roten LED	Beschreibung
Relé M1	Spülpumpe
Relé K2 R2	Widerstand Wanne
Relé ON/OFF	Allgemeiner Anschluss
Triac C1 CALD	Widerstandsschutz Kessel
Triac B.VAC	Ablaufpumpe aktiviert.
Triac EV1	Magnetventil für Heißwasser aktiviert.
Triac EV REG	[Modelle D, BD, BCD, BCDV] Magnetventil für Regeneration oder Kaltwasser.

4.4 Ersatzteile und Zubehör

4.4.1 Ersatzteile

Für Ersatzteile siehe das mit der Maschine gelieferte Dokument „Explosionszeichnung Ersatzteile“.

4.4.2 Zubehör

Information

Die Referenznummern des Zubehörs finden Sie in dem mit der Maschine gelieferten Dokument „Explosionszeichnung Ersatzteile“.

Spülmitteldosierer

Vorsicht

Stromschlaggefahr

Bei der Installation eines Dosierers werden Stromversorgungs-kabel zugänglich gemacht.

- Schalten Sie das Gerät aus und trennen Sie es vom Netz, bevor Sie mit der Installation des Dosierers fortfahren

Das Gerät ist für den Einbau einer einstellbaren Spülmitteldosierpumpe eines Drittanbieters gerüstet. Maximal zulässige Leistung: 10 W.

Gehen Sie bei der Installation von einstellbaren Spülmitteldosierern wie folgt vor:

- 1) Greifen Sie auf die Klemme DD zu, die sich im unteren vorderen Teil des Gerätes befindet, um den elektrischen Anschluss des Seifendosierers vorzunehmen. Diese Klemme wird durch das Magnetventil EV1 gesteuert. Die korrekte Anschlussreihenfolge entnehmen Sie bitte dem Schaltplan.
- 2) Installieren Sie den Einspritznippel für die Seife durch die Öffnung auf der Rückseite.

Information

Sammic lehnt jede Verantwortung aufgrund von Defekten ab, die durch fehlerhafte Anschlüsse bei der Installation der Dosierer entstehen.

Klarspüldosierer

Netzhydraulischer Dosierer

- 1) Prüfen Sie, ob der Klarspülbehälter voll ist.
- 2) Starten Sie das Gerät und stoppen Sie den Spül-/Klarspülgang 5 oder 6 Mal durch mehrmaliges Drücken der Taste **PROG** . Prüfen Sie im Anschluss, ob sich der Klarspülschlauch füllt und der Klarspüler in den Kessel gelangt.
 - ⇒ Die Einstellung des Klarspülers erfolgt über die Einstellschraube an der unteren Frontseite und entsprechend der angegebenen Richtung.

Installation mit Entkalker

Installieren Sie einen Entkalker von Sammic, wenn der Kalkgehalt im Speisewasser des Geräts 10 °fH (französischer Grad) überschreitet.

- Die Installationsanleitung liegt dem Wasserenthärter bei.
- Vermeiden Sie Durchflussreduzierungen (Drosselung) vor und nach der Installation, da dies zu Druckverlusten führt.

Installation mit Druckverstärker

Installieren Sie einen Druckverstärker, wenn der Druck des Speisewassers der Maschine niedriger als der für dieses Modell angegebene Druck ist.

- Der Druckverstärker kann an einer beliebigen Stelle in der Nähe der Anlage installiert werden, wobei die Wasserleitung und das Absperrventil bis zum Druckverstärker verlängert werden müssen.
- Stellen Sie sicher, dass der Absperrhahn weiterhin zugänglich ist.
- Schließen Sie das eine Ende des Druckverstärkers an den Absperrhahn und das andere Ende an den mit dem Gerät gelieferten Schlauch an.

5 Entsorgung

Verpackung

Richten Sie sich bei der Entsorgung der Verpackungen nach den geltenden Umweltvorschriften Ihres Landes.

Das Gerät

Dieses Gerät unterliegt den Vorgaben der Europäischen Richtlinie 2012/19/EU über Elektro- und Elektronik-Altgeräte (WEEE). Das Gerät ist mit dem Symbol *WEEE* (Waste of Electrical and Electronic Equipment) gekennzeichnet:

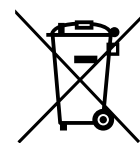

- ⇒ Entsorgen Sie dieses Gerät nicht im gewöhnlichen Hausmüll.
- ⇒ Übergeben Sie das Gerät an eine städtische oder sonstige zugelassene Entsorgungsstelle. Befolgen Sie die geltenden Vorschriften.

Informationen über die Entsorgung und die nächstliegende Entsorgungsstelle erhalten Sie zum Beispiel bei ihrem städtischen Müllabfuhr-Unternehmen.

6 Technische Daten

Eigenschaften	GP-35 Gläserspüler	GP-40 Gläserspüler	GP-50 Gläserspüler
Abmessungen Korb (mm)	350 x 350	400 x 400	500 x 500
Maximale Höhe des Geschirrs	240 mm	240 mm	260 mm
Ausstattung mit Körben	2		
Zyklus [s]	90/120		
Producción de cestas/h [*]	40/30		
Stromversorgung	230 V/50 Hz/~1 220 V/60 Hz/~1		
Elektrische Leistung			
Motorpumpe	75 W	250 W	550 W
Spüleleistung	1.200 W	1.200 W	1.800 W
Kesselleistung	2.500 W	2.500 W	2.800 W [†]
Gesamtleistung	2.500 W	2.750 W	3.350 W
Temperaturen			
Spülen	50-65 °C (122-149 °F)		
Klarspülen	75-85 °C (167-185 °F)		
Wasserfassungsvermögen			
Spültank	12,7 L	15,0 L	23,0 L
Klarspülkessel	3,2 L	3,2 L	4,5 L
Wasserverbrauch (2 bar)	2,2 L	2,2 L	2,7 L
Äußere Abmessungen			
Breite [mm]	420	470	580
Tiefe [mm]	495	535	630
Höhe [mm]	645	670	835

[*] Alimentación de agua a 55 °C

[†] Modelos con dosificador de detergente incluido: 2.500 W



À propos de ce manuel	33
1 Informations relatives à la sécurité	33
2 Installation	34
2.1 Fourniture	
2.2 Conditions préalables requises et préparation de l'installation	
2.3 Déballage	
2.4 Assemblage	
2.5 Branchement électrique	
2.6 Première mise en marche	
2.7 Paramètres de la machine	
3 Fonctionnement	37
3.1 Préparation pour la mise en fonctionnement	
3.2 Principaux éléments de fonctionnement	
3.3 Allumage de la machine	
3.4 Fonctionnement principal	
4 Entretien et dépannage	38
4.1 Informations relatives à la sécurité	
4.2 Entretien de la machine	
4.3 Dépannage	
4.4 Pièces de rechange et accessoires	
5 Mise au rebut	41
6 Caractéristiques techniques	41

À propos de ce manuel

Objet du manuel

Ce manuel d'utilisation a pour objectif de fournir des informations permettant de faire fonctionner la machine *NombreProducto* en toute sécurité pendant tout son cycle de vie.

La machine *NombreProducto* a les variantes et accessoires optionnels des lave-verres GP-35/B/DD, GP-40/B/DD et GP-50/B/DD.

Vérifier le modèle et le code d'accessoire avec les informations qui figurent sur la plaque signalétique.

Modèle	Modèles neutres (sans accessoires)		
	Caractéristiques	Puissance de la chaudière	Puissance de motobombe
GP-35	Lave-verres	2,5 kW	75 W
GP-40	Lave-verres	2,5 kW	250 W
GP-50	Lave-verres	2,8 kW	550 W

Code	Accessoires disponibles en option			Doseur de détergent péristaltique	Pompe de vidange
	Aplica a variante de modelo:				
	GP-35	GP-40	GP-50		
B	✓	✓	✓	-	✓
DD	✓	✓	✓	✓	-

Étiquetage de la machine

- Nom et adresse du fabricant
- Modèle de machine et numéro de série
- Marquages d'homologation

Déclaration de conformité

La déclaration de conformité vient accompagner la feuille de garantie qui est fournie avec la machine.

Lecture puis utilisation

Lire ce manuel avant d'utiliser la machine.

Manuel toujours à portée de main et en bon état

Conserver ce manuel à portée de main des utilisateurs de la machine en le rangeant dans un endroit qui le protège de toute détérioration prématurée.

Conventions du manuel

- Renvois à d'autres sections : ►
- Fonctions ou éléments disponibles en option : (*)
- Contenus en option selon le modèle : [Modèle ...]

Marques commerciales et copyrights

- *Sammic* est une marque commerciale déposée par *Sammic SL*.

1 Informations relatives à la sécurité

Usage prévu

La machine est conçue pour le lavage de la vaisselle et des ustensiles de cuisine dans les secteurs de l'hôtellerie, de la restauration, des services traiteur, des collectivités et de l'industrie agroalimentaire.

Mauvais usage raisonnablement prévisible

L'utilisation de cette machine pour le dégraissage et le nettoyage de pièces usinées n'est pas autorisée. Tout autre usage professionnel de cette machine telle que l'utilisation dans les secteurs de la santé ou de la chimie est interdit.

Limites d'utilisation

L'utilisation de cette machine dans des atmosphères explosives est interdite.

Qualification des utilisateurs

Compétences nécessaires à l'installation

L'installation de cette machine demande des notions élémentaires de plomberie ainsi qu'une formation professionnelle de base dans le domaine de l'électricité, de l'électronique ou de la maintenance.

Compétences nécessaires à l'utilisation et à l'entretien périodique

L'utilisation de cette machine demande une formation de base spécifique.

Cette machine n'est pas destinée à être utilisée par des personnes (enfants y compris) dont les capacités physiques, sensorielles ou mentales sont réduites, ou n'ayant pas les connaissances et l'expérience nécessaires, sauf lorsque ces dernières ont reçu des instructions concernant l'utilisation de l'appareil ou lorsqu'elles se trouvent sous la surveillance d'une personne responsable de leur sécurité.

Compétences en matière de dépannage

Le dépannage de cette machine ne peut être confié qu'aux entreprises et techniciens agréés par *Sammic*.

Dangers inhérents au produit

- **Risque de coincement avec la porte :**
 - ⇒ Lorsque vous fermez la porte, veillez à ce que vos doigts ne soient pas pris avec le cadre ou la base.

- **Risque de glissades et de chutes aux abords du lave-vaisselle :** les éclaboussures d'eau provenant de la machine sont courantes.
⇒ Prêter attention à l'état du sol aux abords de la machine.
- **Bruit aérien :**
 - Pour une machine type, le bruit émis est de 69 dB(A) (distance de 1 m).

Mises en garde de sécurité présentes dans le manuel

Avertissement

Les mises en garde de sécurité « Avertissement » se rapportent à des actions qui peuvent entraîner la mort ou provoquer des blessures graves et irréversibles.

Attention

Les mises en garde de sécurité « Attention » se rapportent à des actions qui peuvent provoquer des blessures graves mais réversibles.

Autres messages du manuel

Avis

Les messages « Avis » se rapportent à des actions qui peuvent provoquer des dégâts matériels sur la machine.

Information

Les blocs « Information » fournissent des conseils pour un bon usage et une utilisation efficace de la machine.

2 Installation

2.1 Fourniture

- Documentation :
 - Manuel de l'utilisateur.
 - Feuille de garantie et déclaration de conformité
 - Vue éclatée des pièces détachées
 - Schéma électrique
- Machine
- Tuyau d'alimentation
- Tuyau d'évacuation

2.2 Conditions préalables requises et préparation de l'installation

Outils et matériel nécessaires à l'installation

- **Éléments fournis :**
 - Tuyau d'alimentation
 - Tuyau d'évacuation
- **Éléments non fournis pour le montage mécanique :**
 - Tournevis plat
 - Clé à pipe n° 10
 - Pince universelle
 - Tenaille
 - Manomètre

- **Éléments non fournis pour le montage électrique :**
 - Bloc multiprise et/ou fiche européenne de type « F » ou fiche triphasée (selon l'installation)
 - Testeur électrique

Espace nécessaire à l'installation

Information

Figure illustrant les dimensions de la machine : se reporter à l'annexe fournie à la fin de ce manuel.

- Vérifier que l'amenée d'eau se trouve à moins de 1,50 m de l'emplacement d'installation prévu pour la machine.

Raccordements électriques

Avant de procéder à l'installation, tenir compte de la puissance requise par la machine. [▶ 6 Caractéristiques techniques p. 41].

Fig. 1: Points de raccordement de la machine

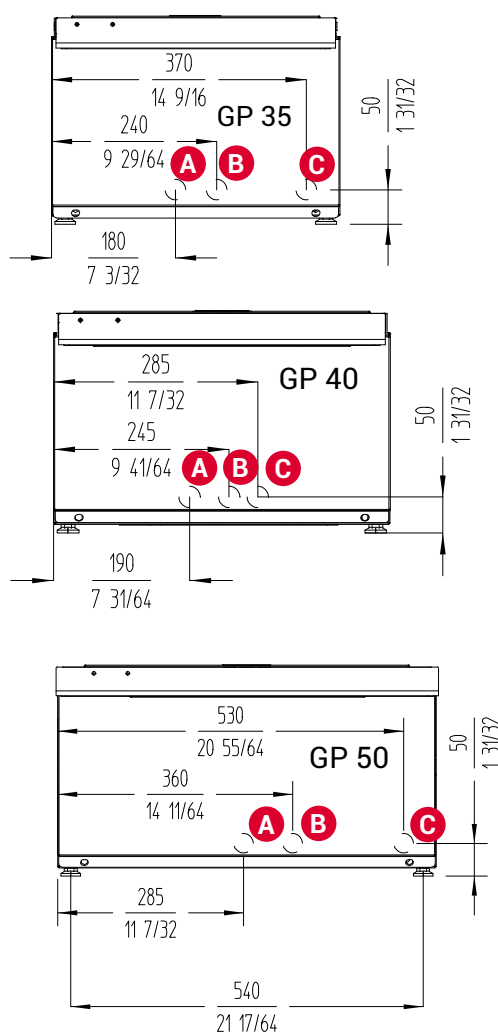

- A** Entrée d'eau ¾ » GAZ
- B** Tuyau d'évacuation Ø 30 mm
- C** Cordon de branchement

Préparation de l'installation

- 1) Vérifier que la zone d'installation est plane et stable.
- 2) Vérifier que l'amenée d'eau est équipée d'un robinet d'arrêt ¾ » GAZ à son extrémité la plus proche de la machine.



- Vérifier que la pression dynamique de l'eau d'alimentation de la machine est comprise dans la plage de valeurs suivante :

Pression dynamique de l'eau	Valeur minimale	Valeur maximale
Tous les modèles	2 bar (200 kPa)	4 bar (400 kPa)

- ⇒ Si la pression de l'eau est supérieure à la valeur maximale indiquée, installer un régulateur pour disposer d'une pression comprise entre 2,5 et 4 bar (250 et 400 kPa).
 - ⇒ Si la pression de l'eau est inférieure à la valeur minimale, installer un surpresseur.
- Vérifier les valeurs suivantes du débit de l'eau d'alimentation :

Débit d'eau	Valeur minimale
Tous les modèles	15 l/min

- [Modèles sans pompe de vidange] Raccorder le tuyau d'évacuation d'un diamètre extérieur de 30 mm à la conduite d'évacuation [Fig. 1/A]. Pour la hauteur maximale de l'évacuation, respecter les valeurs suivantes :

Hauteur de l'évacuation	Valeur maximale
Modèles avec pompe à vidange	800 mm
Modèles sans pompe à vidange	100 mm

2.3 Déballage

Avertissement

Risque de coincement des mains

Le risque de se coincer les mains est élevé lorsque la machine est soulevée par la base et reposée au sol.

- Pour déplacer la machine d'un endroit à l'autre, la saisir par les côtés.

- Retirer l'emballage de protection de la machine.
- Descendre la machine de la palette sur laquelle elle est posée.

2.4 Assemblage

Avertissement

Risque d'accident grave dû à l'impossibilité de débrancher ou d'éteindre la machine

- Lors de l'installation de la machine, s'assurer que l'interrupteur et la prise se trouvent à portée de main de l'utilisateur.

Avis

Risque de fuite d'eau

- Fermer le robinet d'eau avant de procéder à l'installation.

- Visser les pieds à la base de la machine.
- Régler la hauteur des pieds de manière que la machine soit stable et de niveau par rapport au sol.
- Placer la machine à l'endroit d'installation.

- Vérifier que la pression de l'eau du robinet est conforme aux paramètres spécifiés dans le chapitre précédent (utilisation du manomètre).

Avis

Risque d'obstruction ou d'étranglement du tuyau

- Éviter la formation de réductions sur le tuyau lors de l'installation.

- Raccorder le tuyau de sortie d'eau au point d'évacuation.
- Raccorder le tuyau d'alimentation en eau au point d'eau du robinet.

Attention

Risque d'irritations dues aux produits chimiques et au dégagement de mousse

Si les tuyaux d'arrivée du détergent et du produit de rinçage sont introduits dans les mauvaises bouteilles, une mousse excessive est produite par la machine.

- Prêter attention à l'étiquetage des tuyaux des produits chimiques avant de les insérer dans leurs bouteilles respectives.

- Introduire les tuyaux d'arrivée du détergent et du produit de rinçage dans leurs bouteilles respectives.

2.5 Branchement électrique

Attention

Risque d'électrocution

- La machine doit impérativement être raccordée à la terre.
- La machine dispose d'une vis extérieure de mise à la terre sur laquelle le symbole ci-contre est apposé.



Information

Les branchements ne doivent être accessibles qu'au personnel qualifié [► *Compétences nécessaires à l'installation* p. 33].

- Avant de brancher la machine, veiller à ce que la tension secteur corresponde à la valeur indiquée sur la plaque signalétique (utilisation du testeur).
- Agencer les branchements électriques en fonction du modèle et de la configuration de la machine.
- Couper la source d'alimentation électrique : déverrouiller le disjoncteur du tableau électrique correspondant à la prise extérieure d'alimentation de la machine.
- Procéder au raccordement électrique en fonction du type de modèle et de la configuration électrique de la machine comme expliqué dans le document « Schéma électrique » joint en annexe et spécifique à chaque cas.
- Préparer un interrupteur différentiel possédant une sensibilité de 30 mA ainsi qu'un disjoncteur comme décrit dans le tableau ci-dessous :

Modèle	Tension	Section de câble	Puissance totale	Protection
GP-35	230 V/50 Hz/1~ 220V/60Hz/1~	3 x 2,5 mm ²	2,58 kW	16 A 2P

Modèle	Tension	Section de câble	Puissance totale	Protection
GP-40	230 V/50 Hz/1~ 220V/60Hz/1~	3 x 2,5 mm ²	2,75 kW	16 A 2P
GP-50	230 V/50 Hz/1~ 220V/60Hz/1~	3 x 2,5 mm ²	3,35 kW	16 A 2P

2.6 Première mise en marche

- 1) Ouvrir le robinet d'eau.
- 2) Enclencher le disjoncteur du tableau électrique correspondant à la prise extérieure d'alimentation de la machine.
- 3) Mettre en place le tuyau de trop-plein.
- 4) Vérifier que les filtres sont bien placés. [Fig. 3]
- 5) Allumer la machine.

2.7 Paramètres de la machine

2.7.1 Paramètres de départ

Réglage des températures

- 1) Pour accéder à la section des paramètres, allumer la machine et maintenir la touche **PROG** enfoncée pendant les deux premières secondes de chargement du programme.
- 2) Appuyer sur la touche **START** pour choisir parmi les icônes suivantes :
 - Réglage de la température de la cuve (lavage)
 - Réglage de la température de la chaudière (rinçage)

Réglage de la température de la cuve (lavage)

- 1) L'icône s'allume et l'une des icônes de programme/cycle clignote. Chaque symbole représente une température de la cuve selon le tableau suivant :

Icône clignotant	Température de la cuve
	Déconnexion des résistances (température ambiante)
	50 °C
	60 °C
	65 °C

- 2) Pour sélectionner la température de la cuve, appuyer sur la touche **PROG**
 - ⇒ Lorsque trois secondes s'écoulent sans que la touche **PROG** ne soit enfoncée, la température est sélectionnée et le voyant de cycle cesse de clignoter.
- 3) Pour confirmer, appuyer sur la touche **ON/OFF**.
 - ⇒ La machine s'arrête.

Réglage de la température de la chaudière (rinçage)

- 1) L'icône s'allume et l'une des icônes de programme/cycle clignote. Chaque symbole représente une température de la cuve selon le tableau suivant :

Icône clignotant	Température de la chaudière
	Déconnexion des résistances (température ambiante)
	75 °C
	80 °C
	85 °C

- 2) Pour sélectionner la température de la cuve, appuyer sur la touche **PROG**
 - ⇒ Lorsque trois secondes s'écoulent sans que la touche **PROG** ne soit enfoncée, la température est sélectionnée et le voyant de cycle cesse de clignoter.
- 3) Pour confirmer, appuyer sur la touche **ON/OFF**.
 - ⇒ La machine s'arrête.

Verrouillage de la température (Thermal lock)

Si la fonction de verrouillage de la température est activée :

- Il est impossible de faire avancer le cycle lorsque la touche **START** est enfoncée.
- L'icône s'allume lorsque la chaudière n'a pas encore atteint la température de consigne lors du rinçage. La pompe de lavage continue à fonctionner jusqu'à ce que la chaudière atteigne sa température prédéfinie.

Pour activer la fonction de *Thermal lock* :

- 1) Éteindre la machine : appuyer sur la touche **ON/OFF**.
- 2) Pour activer cette fonction, accéder à la carte électronique et placer le commutateur 1 sur la position 1 Voir la **position SW1** dans la dernière figure de l'annexe à la fin du manuel.

2.7.2 Réglage du démarrage automatique

La opción "arranque automático" permite que la máquina inicie el ciclo de lavado automáticamente al cerrar la puerta.

Pour activer/désactiver l'option « démarrage automatique » :

- 1) Avec la porte ouverte, appuyez sur la touche **START**
 - ⇒ Icône allumée : démarrage automatique activé
 - ⇒ Icône éteinte : démarrage automatique désactivé

2.7.3 Réglage du modèle

En cas de modification ou de déconfiguration de la carte électronique, il est nécessaire de régler le modèle de la machine en se rendant à la section des paramètres suivante :

- 1) Éteindre la machine pour accéder à la carte électronique : appuyer sur la touche **ON/OFF**.
- 2) Pour activer cette fonction, accéder à la carte électronique et placer les commutateurs 2-5 sur la position 1 ou la position 0



selon le tableau ci-dessous Voir la **position SW1** dans la dernière figure de l'annexe à la fin du manuel.

N°	SW-2	SW-3	SW-4	SW-5	Modèle	Pompe de vidange
1-2	0	0	0	0	GP-35/40	NON
3-4	1	0	0	0	GP-35/40 B	OUI
9-10	0	0	1	0	GP-50	NON
11-12	1	0	1	0	GP-50/B	OUI

3 Fonctionnement

Avertissement

Risque de blessures graves pour cause de fonctionnement d'une machine défaillante

L'utilisation de la machine lorsqu'elle est défectueuse ou en mauvais état peut porter atteinte à la sécurité des personnes et endommager la machine.

- Si un défaut ou une anomalie est détecté(e) sur la machine, contacter immédiatement un service technique agréé.

3.1 Préparation pour la mise en fonctionnement

- 1) Avant de mettre la machine en marche, vérifier le niveau de détergent et de produit de rinçage dans les bouteilles.
- 2) Ouvrez la porte et vérifiez que tous les composants sont en bon état et correctement installés:
 - Filtres
 - Trop-plein
 - Bras de lavage (supérieur et inférieur)

3.2 Principaux éléments de fonctionnement

Fig. 2: Panneau de commande et touches

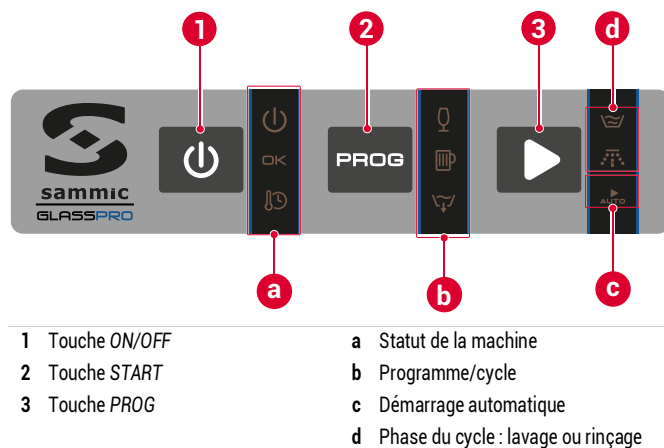

- | | |
|-----------------|--------------------------------------|
| 1 Touche ON/OFF | a Statut de la machine |
| 2 Touche START | b Programme/cycle |
| 3 Touche PROG | c Démarrage automatique |
| | d Phase du cycle : lavage ou rinçage |

Touches

Touche ON/OFF

- Fonctions principales : allumage et arrêt de la machine.
 - Lorsque la machine est en veille, l'icône est allumée.
 - Lorsque la machine est sous tension, l'icône est éteinte.



Touche START

- Fonctions principales :
 - Démarrage du cycle de lavage
 - Confirmation des paramètres de réglage
 - Activation de l'option « démarrage automatique » (lorsque la porte est ouverte)



Touche PROG

- Fonctions principales : choix du programme de lavage



Icônes d'indication/avertissement

Icône	Indication/Avvertissement
	Cette icône est allumée lorsque la machine est en veille. Lorsque la touche ON/OFF est enfoncée, cette icône s'éteint et la séquence de remplissage et de chauffage démarre.
	Machine prête : cette icône s'allume lorsque la cuve et la chaudière ont atteint la température de consigne.
	Chauffage de la machine pendant la préparation. Verrouillage de température (<i>thermal lock</i>): il s'active en clignotant lorsque la machine n'a pas encore atteint la température de consigne à l'instant du rinçage..
	Processus de lavage.
	Processus rinçage.
	Démarrage automatique : si cette icône est allumée, cela signifie que cette option est activée. Le cas échéant, la machine démarre automatiquement le cycle dès la fermeture de la porte ou du capot.

3.3 Allumage de la machine

- 1) Appuyer sur la touche ON/OFF.
 - ⇒ Toutes les icônes s'allument de façon simultanée pendant deux secondes.
 - ⇒ *Thermal lock* activé : une fois sous tension, l'icône continue de clignoter pendant deux secondes puis s'éteint.
 - 2) La machine procède alors au chauffage de la chaudière de rinçage puis à celui de la cuve.
 - ⇒ L'icône clignote pendant que la machine se remplit d'eau. Le cycle NE peut PAS démarrer tant que le niveau d'eau réglé n'est pas atteint.
 - ⇒ Lorsque le niveau de travail est atteint, la machine coupe l'entrée d'eau par l'activation d'un pressostat et l'un des témoins lumineux de cycle s'allume. [Fig. 2/b]
 - 3) La machine procède alors au chauffage de la chaudière de rinçage puis à celui de la cuve.
 - ⇒ Le témoin lumineux clignote pendant que la machine chauffe.
 - ⇒ La machine est prête à être utilisée lorsque les températures préréglées sont atteintes dans la chaudière (entre 75 et 85 °C selon le programme) et dans la cuve (entre 50 et 65 °C en fonction de la configuration). Le témoin lumineux s'allume alors sur le panneau de commande.
- ⇒ La durée de cette opération est d'environ 30 minutes.



3.4 Fonctionnement principal

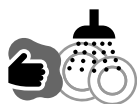

3.4.1 Prélavage

- 1) Enlever les traces de saleté et rincer la vaisselle avant de l'introduire dans la machine.
- 2) Déposer la vaisselle dans le panier.
- 3) Lorsque le panier est plein, ouvrir la porte de la machine et insérer le panier centré sur les guides de support.



3.4.2 Sélection du programme

- 1) Pour sélectionner le programme de lavage qui convient le mieux au type de vaisselle à laver, appuyer sur la touche PROG .
- 2) Sélectionner le type de cycle de lavage en appuyant sur la touche PROG . À chaque pression, un cycle différent est sélectionné dans la liste des programmes [Fig. 2/b].

Icône	Description	Icône	Description
	Cycle VERRES		Cycle VIDANGE
	Cycle CARAFES		





3.4.3 Lavage

Avertissement

Risque d'intoxication alimentaire pour cause de lavage à basse température

Pendant le chauffage, l'une des icônes de cycle est allumée et il est également possible de démarrer le cycle de lavage même si les températures de consigne requises pour la bonne désinfection de la vaisselle n'ont pas été atteintes.

- Sammic déconseille l'exécution de cycles de lavage lorsque l'icône  n'est pas allumée.



- 1) Appuyer sur la touche START  pour que la machine démarre le lavage.
 - Pour passer à la phase suivante du cycle de lavage, appuyer successivement sur START .
 - Si la fonction *Thermal lock* est activée, la machine NE répond PAS aux pressions exercées sur les touches.
 - En cas d'ouverture de la porte, la machine interrompt le cycle et l'icône  s'allume.
 - [Modèles avec pompe de vidange] L'icône  clignote pendant la phase de vidange qui suit le processus de rinçage.



Attention

Risque d'irritation pour cause de projections

Si vous ouvrez la porte au milieu du cycle, la machine peut projeter de l'eau savonneuse à haute température et, si elle entre en contact, irriter la peau et les muqueuses.

- Ne pas ouvrir la porte au milieu du cycle.

- 2) Pendant la phase de lavage, l'icône  clignote.
- 3) Pendant la phase de rinçage, l'icône  clignote.



- 4) Lorsque le cycle de lavage est terminé, les deux icônes  et  clignotent simultanément.

Attention

Risque d'irritation par la vapeur d'eau à haute température

Après la fin du cycle de lavage, à l'ouverture de la porte du lave-vaisselle sort une grande quantité de vapeur d'eau à haute température qui peut irriter la peau ou les yeux. La vaisselle peut se trouver à haute température et provoquer de légères irritations/brûlures cutanées.

- Lorsque vous ouvrez la porte de la machine, évitez de vous rapprocher du visage.
- Se laver le visage à l'eau froide en cas d'entrée en contact avec la vapeur.
- Laisser une durée raisonnable s'écouler avant de sortir la vaisselle de la machine.

- 5) Ouvrez la porte et retirez le panier du lave-vaisselle.
 - 6) Si d'autres paniers doivent être lavés, répéter le processus à partir de l'étape 3.4.1-1).
- ⇒ La machine s'éteint automatiquement si aucune pression n'est exercée sur les touches PROG  ou START  dans les 2,5 heures qui suivent.

4 Entretien et dépannage

Fig. 3: Filtres de la machine

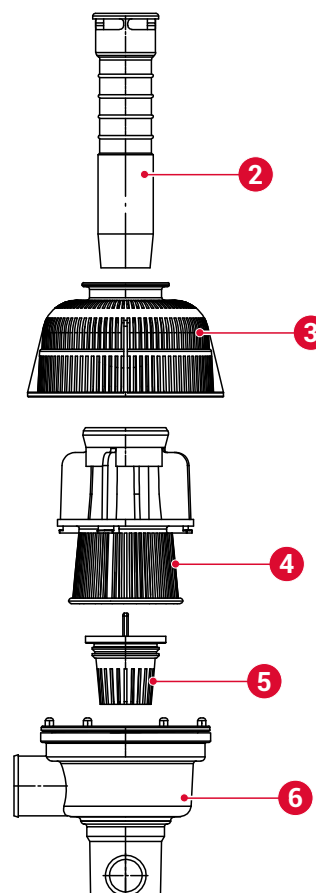

- | | |
|-----------------------|---------------------|
| 2 Trop-plein | 5 Filtre de vidange |
| 3 Filtre collecteur | 6 Collecteur |
| 4 Filtre d'aspiration | |

4.1 Informations relatives à la sécurité

- **Risque de brûlures par l'eau de la cuve** : l'eau de la cuve se trouve à une température d'environ 60 °C.
 - ⇒ Ne pas y plonger les mains pendant trop longtemps.
 - ⇒ Porter des gants imperméables en caoutchouc pour vider ou nettoyer la cuve à la main.
- **Risque de brûlures par l'élément chauffant** : une chaleur résiduelle subsiste à la surface de l'élément chauffant après son utilisation.
 - ⇒ Éviter d'approcher les mains de cet élément après avoir utilisé la machine (retrait et nettoyage des filtres, vidange de la cuve).
- **Risque d'irritations et de brûlures chimiques cutanées par contact avec l'eau de lavage** : l'eau contient un détergent industriel dissous.
 - ⇒ Porter des gants imperméables en caoutchouc lorsque les mains doivent être plongées dans la cuve (vidange de la cuve) ou lorsque les bouteilles de détergent ou de produit de rinçage doivent être manipulées.
 - ⇒ Se laver immédiatement les mains lorsque l'eau de lavage est entrée en contact avec la peau.

4.2 Entretien de la machine

4.2.1 Plan d'entretien



Périodicité minimale	Opération	Actions
Tous les jours	Vidange	[▶ 4.2.2 Vidange quotidienne de la machine p. 39]
Tous les jours	Nettoyage	[▶ 4.2.3 Nettoyage quotidien de la machine p. 39]

4.2.2 Vidange quotidienne de la machine

[Modèles neutres]

- 1) Ouvrir la porte.
- 2) Décrocher le trop-plein [Fig. 3/2].
 - ⇒ L'eau contenue dans la cuve est évacuée par gravité.
- 3) Lorsque la cuve est entièrement vidée, appuyer sur la touche ON/OFF  pour éteindre la machine.

[Modèles avec pompe de vidange]

- 1) Ouvrir la porte.
- 2) Décrocher le trop-plein [Fig. 3/2].
- 3) Appuyer sur la touche PROG  pour choisir l'option de vidange .
- 4) Appuyer sur la touche START .
 - a) La machine coupe le chauffage des résistances.
 - b) La pompe de vidange évacue l'eau de la cuve pendant la durée pré-définie par le modèle.
 - c) La machine s'éteint automatiquement à la fin du cycle de vidange.

4.2.3 Nettoyage quotidien de la machine

Avertissement

Danger de mort ou risque de blessures graves par électrocution

- Couper l'alimentation et débrancher la machine avant de procéder à son nettoyage.

Avis

Risque de dommages matériels de la machine par infiltration d'eau

- Éviter toute infiltration d'eau à l'intérieur de la machine.
- Ne pas nettoyer la machine en l'aspergeant directement d'eau.
- Ne pas plonger la machine dans l'eau.

Avis

Risque d'oxydation de la machine

- Ne pas nettoyer la machine avec des détergents abrasifs (décapants, eau de Javel, solvants, détergents granuleux, etc.).
- Ne pas nettoyer la machine avec des grattoirs ou des éponges métalliques.

- 1) Vider la cuve (4.2.2).
- 2) [Modèles sans pompe de vidange] Pour éteindre la machine, appuyez sur la touche ON/OFF .
- 3) Désengager les bras de lavage (supérieur et inférieur).
- 4) Retirer le jeu de filtres complet :
 - Filtre collecteur [Fig. 3/3]
 - Filtre d'aspiration [Fig. 3/4]
 - [Modèles avec pompe de vidange] Filtre de vidange [Fig. 3/5]
- 5) Nettoyer les filtres et les bras :
 - Enlever les traces d'aliments et tout autre déchet présents sur les éléments déposés.
 - Veiller tout particulièrement à ce que les buses des bras de lavage soient exemptes d'impuretés ou de calcaire.

Avertissement

Risque de brûlures par l'élément chauffant

une chaleur résiduelle subsiste à la surface de l'élément chauffant après son utilisation.









- Éviter d'approcher les mains de cet élément après avoir utilisé la machine.

- 6) Nettoyer l'intérieur et l'extérieur de la machine avec un chiffon humide et du savon neutre. Enlever tous les déchets qui pourraient demeurer à la surface de la cuve.
- 7) Remettre les filtres et les bras de lavage en place en procédant dans l'ordre inverse des opérations de dépose (étape 2)).

4.3 Dépannage

Compétences en matière de dépannage : Le dépannage de cette machine ne peut être confié qu'aux entreprises et techniciens agréés par Sammic.

Description des problèmes

Problème	Description	Solution
Erreur de sélection du modèle	Clignotement de tous les voyants. Le fonctionnement de la machine est verrouillé.	= Changer le modèle sélectionné à l'aide des commutateurs de la carte électronique. [▶ 2.7.3 Réglage du modèle p. 36]
Défaillance de la sonde de la cuve	Les icônes suivantes clignotent simultanément :   	= Remplacer la sonde de la cuve.
Défaillance de la sonde de la chaudière	Les icônes suivantes clignotent simultanément :   	= Remplacer la sonde de la chaudière.
Erreur du mode <i>thermal lock</i>	Si la machine ne passe pas à la phase de rinçage après 15 minutes de fonctionnement de la pompe de lavage, le cycle s'arrête et les voyants de sélection du cycle [Fig. 2/b] ainsi que le témoin lumineux  se mettent à clignoter.	= Contacter un service technique agréé.
Erreur de remplissage de la cuve	Si la machine NE détecte PAS l'activation du pressostat après cinq minutes de fonctionnement de l'électrovanne (EV), l'EV est désactivée et les icônes  et  se mettent à clignoter.	<ol style="list-style-type: none"> Vérifier que le robinet d'eau qui alimente la machine est ouvert et que le tuyau d'alimentation n'est pas plié. Vérifier que l'alimentation en eau n'est pas coupée. Si le problème persiste après avoir effectué ces opérations, contacter un service technique agréé.



Fonctionnement du cycle avec défaillance des sondes

Avertissement

Risque d'intoxication alimentaire pour cause de lavage à basse température

Il est possible de démarrer le cycle de lavage même si les températures de consigne requises pour la bonne désinfection de la vaisselle n'ont pas été atteintes.

- *Sammic* déconseille l'exécution de cycles de lavage lorsque l'icône  n'est pas allumée.

En cas de panne, le service technique agréé peut déconnecter la résistance correspondant à la sonde défectueuse et ainsi permettre l'exécution du cycle. Le fonctionnement étant anormal, ni l'icône  ni l'icône  ne s'allument (fonctionnement de secours). L'icône  clignote pour indiquer que le fonctionnement de la machine est anormal et les voyants de sélection des programmes et de cycles fonctionnent.

Signaux des voyants de la carte électronique

- Pour accéder à la carte électronique et au câblage : couper l'alimentation électrique en actionnant l'interrupteur général de la

machine et l'interrupteur de protection automatique situé sur la prise d'alimentation extérieure de la machine.

La carte électronique dispose d'une série d'indicateurs lumineux qui sont très utiles pour connaître le statut de fonctionnement de la machine ou détecter des pannes éventuelles.

Information

Se reporter également à la dernière figure de l'annexe qui se trouve à la fin de ce manuel.

Les indicateurs sont divisés en deux groupes (indicateurs d'entrée et indicateurs de sortie) :

- **Voyants lumineux jaunes d'entrée** : ils représentent les informations reçues par la carte électronique.

Nom du voyant jaune	Description
PORTE	Porte fermée
PRESOST	Pressostat haute pression activé, cuve pleine
PTE. SEG.	Raccordement selon le tableau des modèles pour éviter tout dysfonctionnement en cas de mauvaise sélection du modèle

- **Voyants lumineux rouges de sortie** : ils représentent l'élément qui a été activé par le microprocesseur.

Nom du voyant rouge	Description
Relais M1	Pompe de lavage
Relais K2 R2	Résistance de la cuve
Relé ON/OFF	Mise sous tension générale
Triac C1 CALD	Contacteur de la résistance de la chaudière
Triac B.VAC	Pompe de vidange activée
Triac EV1	Électrovanne d'eau chaude activée
Triac EV REG	[Modèles D, BD, BCD et BCDV] Électrovanne de régénération ou d'eau froide

4.4 Pièces de rechange et accessoires

4.4.1 Pièces de rechange

Pour les pièces détachées, se reporter au document « Vue éclatée des pièces détachées » fourni avec la machine.

4.4.2 Accessoires

Information

Les numéros de référence des accessoires sont disponibles dans le document « Vue éclatée des pièces détachées » fourni avec la machine.

Doseur de détergent

Attention

Risque d'électrocution

L'installation d'un doseur requiert l'accès aux câbles d'alimentation.

- Éteindre la machine et la débrancher du secteur avant de procéder à l'installation du doseur

La machine est préparée pour l'installation d'une pompe de dosage de détergent réglable conçue par d'autres fabricants. Puissance maximale autorisée : 10 W.

Procéder comme suit pour installer des doseurs de détergent réglables :

- 1) Accéder à la barrette DD située au niveau de la partie inférieure avant de la machine pour effectuer le raccordement électrique du doseur de savon. Cette barrette est commandée par l'électrovanne EV1. Se reporter au schéma électrique pour connaître l'ordre de raccordement.
- 2) Installer le raccord d'injection de savon à travers le trou situé à l'arrière.

i Information

Sammic décline toute responsabilité en cas de défaillances provoquées par des raccordements défectueux au cours de l'installation des doseurs.

Doseur de produit de rinçage

Doseur hydraulique de réseau

- 1) Vérifier que le réservoir de produit de rinçage est plein.
- 2) Démarrer la machine et arrêter le cycle de lavage/rinçage 5 ou 6 fois en appuyant successivement sur la touche **PROG** . Vérifier que le tube du produit de rinçage se remplit et que le produit de rinçage pénètre dans la chaudière.
 - ⇒ Le réglage de la quantité de produit de rinçage s'effectue au moyen de la vis située au niveau de la partie inférieure avant et selon le sens indiqué.

Installation équipée d'un adoucisseur d'eau

Installer un adoucisseur d'eau Sammic lorsque la teneur en calcaire de l'eau d'alimentation de la machine dépasse 10 °fH (degré français).

- Les instructions d'installation sont fournies avec l'adoucisseur.
- Éviter les réductions de débit (étranglements) en amont et en aval de l'installation au risque de provoquer des pertes de pression.

Installation équipée d'un surpresseur

Installer un surpresseur lorsque la pression d'eau d'alimentation de la machine est inférieure à la pression spécifiée pour ce modèle.

- Le surpresseur peut être installé à n'importe quel endroit situé à proximité de l'équipement. Il suffit de prolonger la conduite d'eau jusqu'au surpresseur et de rapprocher le robinet d'arrêt.
- S'assurer que le robinet d'arrêt est toujours accessible.
- Brancher une extrémité du surpresseur au robinet d'arrêt et raccorder l'autre extrémité au tuyau fourni avec la machine.

5 Mise au rebut

Emballage

Pour mettre l'emballage au rebut, suivre les normes de protection environnementale en vigueur dans le pays d'utilisation de la machine.

Machine

Cette machine est soumise aux dispositions de la directive européenne 2012/19/UE relative aux déchets d'équipements électriques et électroniques (DEEE), Raison pour laquelle elle possède le marquage WEEE (Waste of Electrical and Electronic Equipment) :



- ⇒ Ne pas mettre cette machine au rebut avec les ordures ménagères courantes.
- ⇒ Déposer la machine dans un centre de traitement des déchets agréé ou faire appel aux services municipaux de gestion des déchets. Respecter les normes en vigueur.

Pour tout renseignement concernant la mise au rebut et l'emplacement du centre de recyclage le plus proche, il est possible de s'adresser au service de nettoyage de la commune.

6 Caractéristiques techniques

Caractéristiques	GP-35	GP-40	GP-50
	Lave-verres	Lave-verres	Lave-verres
Dimensions du panier [mm]	350 x 350	400 x 400	500 x 500
Hauteur maximale de la vaisselle	240 mm	240 mm	260 mm
Nombre de paniers	2		
Cycle [s]	90/120		
Production de paniers/h [*]	40/30		
Alimentation électrique	230 V/50 Hz/~1 220 V/60 Hz/~1		
Puissance électrique			
Motopompe	75 W	250 W	550 W
Puissance de lavage	1 200 W	1 200 W	1 800 W
Puissance de la chaudière	2 500 W	2 500 W	2.800 W [†]
Puissance totale	2 500 W	2 750 W	3 350 W
Températures			
Lavage	50-65 °C (122-149 °F)		
Rinçage	75-85 °C (167-185 °F)		
Capacité d'eau			
Cuve de lavage	12,7 L	15,0 L	23,0 L
Chaudière de rinçage	3,2 l	3,2 l	4,5 l
Consommation d'eau (2 bar)	2,2 l	2,2 l	2,7 l
Dimensions extérieures			
Largeur [mm]	420	470	580
Profondeur [mm]	495	535	630
Hauteur [mm]	645	670	835

[*] Alimentation en eau à 55 °C

[†] Modèles avec doseur de détergent inclus: 2.500 W



Informazioni su questo manuale	43
1 Informazioni di sicurezza	43
2 Installazione	44
2.1 Volume di somministrazione	
2.2 Prerequisiti e preparazione all'installazione	
2.3 Disimballaggio	
2.4 Montaggio	
2.5 Collegamento elettrico	
2.6 Prima messa in funzione	
2.7 Impostazioni della macchina	
3 Funzionamento	47
3.1 Preparazione per il funzionamento	
3.2 Elementi operativi principali	
3.3 Accensione della macchina	
3.4 Operazione principale	
4 Manutenzione e risoluzione di problemi	48
4.1 Informazioni di sicurezza	
4.2 Manutenzione della macchina	
4.3 Risoluzione dei problemi	
4.4 Ricambi e accessori	
5 Smaltimento	51
6 Dati tecnici	51

Informazioni su questo manuale

Scopo del manuale

Lo scopo del manuale utente è quello di istruire al funzionamento sicuro della macchina *NombreProducto* nel suo ciclo di vita completo.

La macchina *NombreProducto* ha le varianti opzionali e gli accessori delle lavabicchieri GP-35/B/DD, GP-40/B/DD e GP-50/B/DD.

Controllare il proprio modello e il codice di accessorio con le informazioni nella scheda.

Variante	Varianti di modelli neutri (senza accessori)		
	Caratteristiche	Potenza caldaia	Potenza motopompa
GP-35	Lavabicchieri	2,5 kW	75 W
GP-40	Lavabicchieri	2,5 kW	250 W
GP-50	Lavabicchieri	2,8 kW	550 W

Accessori opzionali				Dosatore detersivo peristaltico	Pompa di svuotamento
Codice	Si applica alla variante di modello:				
	GP-35	GP-40	GP-50		
B	✓	✓	✓	-	✓
DD	✓	✓	✓	✓	-

Etichetta della macchina

- Nome e indirizzo del costruttore.
- Modello di macchina e numero di serie.
- Marchi di omologazione.

Dichiarazione di conformità

La dichiarazione di conformità di questa macchina è inclusa nei documenti di garanzia che fanno parte della fornitura della macchina.

Per prima cosa leggere, poi usare

Leggere questo manuale prima di usare la macchina.

Il manuale sempre a portata di mano e in buone condizioni

Conservare questo manuale a portata di mano degli utenti della macchina e in una zona che protegga il manuale da un deterioramento rapido.

Convenzioni del manuale

- Riferimenti incrociati ad altre sezioni: ►
- Funzioni o componenti opzionali nella fornitura principale: (*)
- Contenuti opzionali a seconda del modello: [Modello ...]

Marchi commerciali e copyright

- *Sammic* è un marchio registrato da *Sammic, S.L.*

1 Informazioni di sicurezza

Uso previsto

La macchina è stata progettata per il lavaggio di stoviglie e utensili di cucina nel settore alberghiero, della ristorazione, del catering, delle collettività e dell'industria agroalimentare.

Uso improprio minimamente prevedibile

Non è consentito l'uso di questa macchina per lo sgrassaggio e la pulizia di parti meccanizzate. Altri usi professionali di questa macchina, come l'uso sanitario o chimico non sono permessi.

Limiti di uso

Non è consentito l'uso di questa macchina in atmosfere esplosive.

Formazione degli utenti

Formazione per l'installazione

L'installazione di questa macchina richiede nozioni basilari di idraulica e una formazione professionale di base nel campo dell'elettricità, dell'elettronica o della manutenzione.

Formazione per il funzionamento e la manutenzione periodica

Il funzionamento di questa macchina richiede una formazione di base nell'uso di questa lavastoviglie.

L'uso di questa macchina non è destinato a persone (bambini compresi) le cui capacità fisiche, sensoriali o mentali sono ridotte o che non hanno esperienza o competenze, salvo se sottoposte a supervisione o a istruzioni relative all'uso della macchina di un responsabile della sicurezza.

Formazione per la risoluzione di problemi

La risoluzione dei problemi di questa macchina è consentita alle imprese e ai tecnici del servizio tecnico approvati da *Sammic*.

Pericoli intrinseci del prodotto

- **Rischio di intrappolamento con la porta:**
 - ⇒ Quando si chiude la porta, fai attenzione che le dita non possano essere intrappolate con il telaio o con la base.

- **Rischio di scivolamenti e cadute nell'area intorno alla lavastoviglie:** gli spruzzi di acqua dalla macchina sono frequenti.
 - ⇒ Quando si cammina vicino alla macchina, fare attenzione allo stato del suolo.
- **Rumore aereo:**
 - Per una macchina tipica, il rumore emesso dalla macchina è di 69 dB(A) (distanza 1 m).

Allarmi di sicurezza nel manuale

⚠ Avvertenza

Gli allarmi di sicurezza "Avvertenza" possono provocare la morte o lesioni gravi e irreversibili alle persone.

⚠ Attenzione

Gli allarmi di sicurezza "Attenzione" possono provocare lesioni gravi e reversibili alle persone.

Altri messaggi del manuale

Avviso

I messaggi di "Avviso" possono provocare danni alla macchina.

i Informazione

Le tabelle di "Informazione" raccolgono i consigli per un uso corretto ed efficiente della macchina.

2 Installazione

2.1 Volume di somministrazione

- Documentazione:
 - Manuale utente.
 - Documenti di garanzia con la dichiarazione di conformità.
 - Esploso di pezzi di ricambio
 - Schema elettrico.
- Macchina
- Tubo di alimentazione
- Tubo di drenaggio

2.2 Prerequisiti e preparazione all'installazione

Strumenti e materiale necessari per l'installazione

- Incluso nella fornitura:
 - Tubo di alimentazione
 - Tubo di drenaggio
- Non incluso per il montaggio meccanico:
 - Cacciavite piatto
 - Chiave a tubo numero 10
 - Pinza universale
 - Morsetto
 - Manometro
- Non incluso per il montaggio elettrico:
 - Morsettiera e/o spina europea di tipo "F" o spina trifase (secondo l'installazione)
 - Tester elettrico

Spazio necessario per l'installazione

i Informazione

Figura con le misure della macchina: vedere l'appendice alla fine del manuale.

- Controllare che la condotta di acqua si trovi a una distanza inferiore a 1,50 m dalla posizione prevista della macchina.

Collegamenti elettrici

Prima dell'installazione, considerare la potenza richiesta dalla macchina. [▶ 6 Dati tecnici p. 51].

Fig. 1: Punti di connessione della macchina

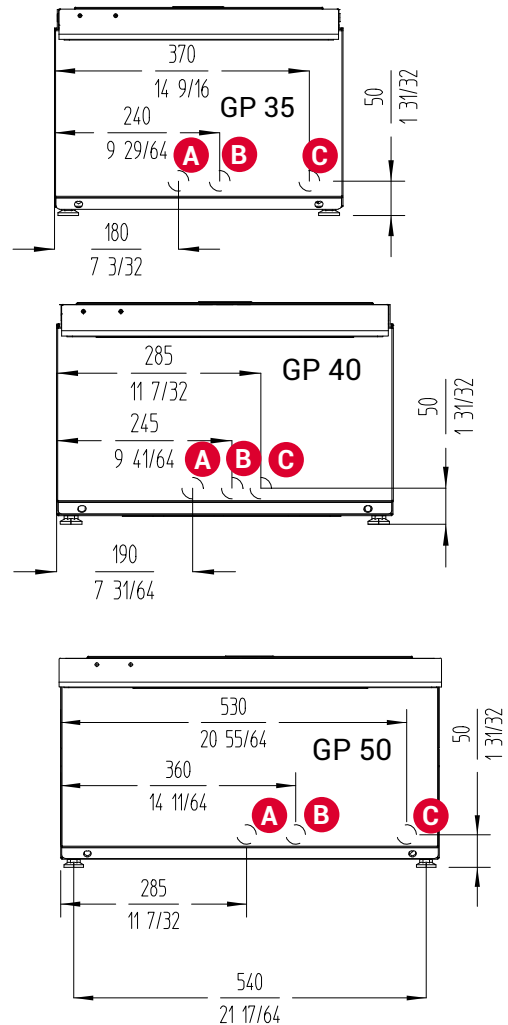

- A Ingresso acqua 3/4" GAS
- B Tubo di scarico Ø 30 mm
- C Cavo di connessione

Preparazione dell'installazione

- 1) Controllare che l'area di installazione sia piana e stabile.
- 2) Controllare che la condotta di acqua abbia nella sua estremità più vicina alla macchina una valvola di chiusura di 3/4" GAS.



- Controllare che la pressione dinamica dell'acqua di alimentazione alla macchina sia compresa nella seguente gamma di valori:

Pressione dinamica di acqua	Valore minimo	Valore massimo
Tutti i modelli	2 bar (200 kPa)	4 bar (400 kPa)

- ⇒ Se la pressione dell'acqua è superiore a quella massima indicata, installare un regolatore di pressione per impostare la pressione tra 2,5 e 4 bar (250 e 400 kPa).
 - ⇒ Se la pressione dell'acqua è inferiore al valore minimo, installare un booster di pressione.
- Controllare i seguenti valori della portata dell'acqua di alimentazione:

Portata dell'acqua	Valore minimo
Tutti i modelli	15 L/min

- [Modelli senza pompa di svuotamento] Collegare il tubo di scarico con un diametro esterno di 30 mm al condotto di scarico [Fig. 1/A]. Per l'altezza massima di scarico, osservare i seguenti valori:

Altezza di drenaggio	Valore massimo
Modelli con pompa di scarico	800 mm
Modelli senza pompa di scarico	100 mm

2.3 Disimballaggio

⚠ Avvertenza

Rischio di intrappolamento delle mani

C'è un alto rischio di intrappolare le mani se si solleva la macchina sulla base e la si appoggia a terra.

- Per spostare la macchina da un posto all'altro, afferrare la macchina dai lati.

- Rimuovere l'imballaggio che protegge la macchina.
- Abbassare la macchina dal pallet su cui è montata.

2.4 Montaggio

⚠ Avvertenza

Rischio di incidente grave per non potere scollegare o spegnere la macchina

- Quando si installa la macchina, assicurarsi che l'interruttore e la spina siano a portata di mano dell'utente.

Avviso

Rischio di perdita di acqua

- Prima di procedere al montaggio, chiudere la valvola di passaggio di acqua.

- Avvitare le gambe alla base della macchina.
- Regolare l'altezza delle gambe in modo che la macchina sia stabile e a livello del suolo.
- Posizionare la macchina nel luogo di installazione.

- Controllare che la pressione dell'acqua corrente rientri nei parametri specificati nel capitolo precedente (uso del manometro).

Avviso

Rischio di intasamenti e/o soffocamento del tubo

- Evitare di fare riduzioni con il tubo durante l'installazione.

- Collegare il tubo di uscita dell'acqua al punto di scarico.
- Collegare il tubo di alimentazione di acqua alla presa di acqua corrente.

⚠ Attenzione

Rischio di irritazione dovuto allo scambio di sostanze chimiche e al rilascio di schiuma

Se si inseriscono i tubi di ingresso del detersivo e del brillantante nelle taniche sbagliate, la macchina produrrà una schiuma eccessiva.

- Fare attenzione all'etichetta dei tubi delle sostanze chimiche prima di inserire i tubi nelle loro taniche corrispondenti.

- Inserire i tubi di ingresso del detersivo e del brillantante nelle loro taniche corrispondenti.

2.5 Collegamento elettrico

⚠ Attenzione

Pericolo di folgorazione

- È obbligatorio il collegamento a terra della macchina.
- La macchina ha una vite di messa a terra esterna con il simbolo mostrato;



i Informazione

L'accesso alle connessioni può essere effettuato solo da personale qualificato [► *Formazione per l'installazione* p. 43],

- Prima di collegare la macchina, assicurarsi che l'alimentazione di rete corrisponda a quella indicata nella scheda della macchina (uso del tester).
- Impostare i collegamenti elettrici della macchina, a seconda del modello e della configurazione della macchina.
- Scollegare l'alimentazione elettrica: staccare l'interruttore magneto-termico dal quadro elettrico corrispondente alla presa esterna di alimentazione della macchina.
- Effettuare il collegamento elettrico secondo il tipo di modello e la configurazione elettrica della vostra macchina, come spiegato nel documento allegato "Schema elettrico" per ogni caso.
- Preparare un interruttore differenziale con una sensibilità di 30 mA e un altro di tipo magneto-termico come descritto nella seguente tabella:

Modello	Voltaggio	Sezione cavo	Potenza totale	Protezione
GP-35	230V/50Hz/1~ 220V/60Hz/1~	3 x 2,5 mm ²	2,58 kW	16 A 2P
GP-40	230V/50Hz/1~ 220V/60Hz/1~	3 x 2,5 mm ²	2,75 kW	16 A 2P
GP-50	230V/50Hz/1~ 220V/60Hz/1~	3 x 2,5 mm ²	3,35 kW	16 A 2P





2.6 Prima messa in funzione

- 1) Aprire la valvola di passaggio dell'acqua.
- 2) Accendere l'interruttore magneto-termico del quadro elettrico corrispondente alla presa esterna di alimentazione della macchina.
- 3) Posizionare il tubo di troppopieno nella sua posizione
- 4) Controllare che i filtri siano posizionati correttamente. [Fig. 3]
- 5) Accendere la macchina.

2.7 Impostazioni della macchina





2.7.1 Impostazioni iniziali



Impostazione di temperatura

- 1) Per entrare nella sezione delle impostazioni di temperatura, all'accensione della macchina, nei primi due secondi durante il caricamento del programma, tenere premuto il tasto **PROG** .
- 2) Premere il tasto **START**  per scegliere tra le icone:
 - Impostazione della temperatura della vasca  (lavaggio).
 - Impostazione della temperatura della caldaia  (risciacquo).

Impostazione della temperatura della vasca (lavaggio)

- 1) L'icona  si accende e una delle icone del programma/ciclo lampeggia. Ogni simbolo rappresenta una temperatura della vasca secondo la seguente tabella:



L'icona lampeggia	Temperatura della vasca
	Scollegamento delle resistenze (temperatura ambiente)
	50 °C
	60 °C
	65 °C



- 2) Per selezionare la temperatura della vasca, premere il tasto **PROG** .
 - ⇒ Dopo 3 secondi senza premere il tasto **PROG**  la temperatura è selezionata e la spia del ciclo smette di lampeggiare.
- 3) Per confermare la macchina, premere il tasto **ON/OFF** .
 - ⇒ La macchina si spegne.

Impostazione della temperatura della caldaia (risciacquo).

- 1) L'icona  si accende e una delle icone del programma/ciclo lampeggia. Ogni simbolo rappresenta una temperatura della vasca secondo la seguente tabella:



L'icona lampeggia	Temperatura della caldaia
	Scollegamento delle resistenze (temperatura ambiente)
	75 °C

L'icona lampeggia	Temperatura della caldaia
	80 °C
	85 °C

- 2) Per selezionare la temperatura della vasca, premere il tasto **PROG** .
 - ⇒ Dopo 3 secondi senza premere il tasto **PROG**  la temperatura è selezionata e la spia del ciclo smette di lampeggiare.
- 3) Per confermare la macchina, premere il tasto **ON/OFF** .
 - ⇒ La macchina si spegne.

Interblocco di temperatura (Thermal lock)

Se la funzione di blocco della temperatura è attivata:

- Se si preme il tasto **START** , non è possibile far avanzare il ciclo.
- L'icona  si accende quando la caldaia non ha ancora raggiunto la temperatura impostata al momento del risciacquo. La pompa di lavaggio continua a funzionare finché la caldaia non raggiunge la sua temperatura preimpostata.



Per attivare la funzione di *Thermal lock*:

- 1) Spegner la macchina: premere il tasto **ON/OFF** .
- 2) Per attivare questa funzione, accedere alla scheda elettronica e mettere l'interruttore 1 in posizione 1. Vedere la **posizione SW1** nell'ultima figura nell'allegato alla fine del manuale.

2.7.2 Impostazione dell'avvio automatico

L'opzione "avvio automatico" consente alla macchina di avviare automaticamente il ciclo di lavaggio quando si chiude la porta.

Per abilitare/disabilitare l'opzione "auto start":

- 1) Con la porta aperta, premere il tasto **START** .
 - ⇒ Icona  acceso: avvio automatico abilitato.
 - ⇒ Icona  spento: avvio automatico disabilitato.

2.7.3 Impostazione del modello

Se la scheda elettronica viene cambiata o deconfigurata, la macchina richiede la regolazione del modello attraverso la seguente sezione di regolazione:

- 1) Per accedere alla scheda elettronica, spegnere la macchina: premere il tasto **ON/OFF** .
- 2) Per attivare questa funzione, accedere alla scheda di controllo e impostare gli interruttori 2-5 sulla posizione 1 o sulla posizione

0 secondo la tabella seguente. Vedere la **posizione SW1** nell'ultima figura nell'allegato alla fine del manuale.

N°	SW-2	SW-3	SW-4	SW-5	Modello	Pompa di svuotamento
1-2	0	0	0	0	GP-35/40	NO
3-4	1	0	0	0	GP-35/40 B	Sì
9-10	0	0	1	0	GP-50	NO
11-12	1	0	1	0	GP-50/B	Sì

3 Funzionamento

⚠ Avvertenza

Rischio di lesioni gravi per uso con macchina guasta

Usare la macchina guasta o in cattive condizioni può compromettere la sicurezza personale e danneggiare la macchina.

- Se si rileva un guasto o un'anomalia nella macchina, contattare immediatamente un servizio tecnico autorizzato.

3.1 Preparazione per il funzionamento

- 1) Prima di accendere la macchina, controllare il livello del detersivo e del brillantante nelle taniche.
- 2) Aprire la porta e verificare che tutti i componenti siano in buone condizioni e installati correttamente:
 - Filtri.
 - Troppopieno.
 - Bracci di lavaggio (superiore e inferiore).

3.2 Elementi operativi principali

Fig. 2: Pannello di controllo e tasti

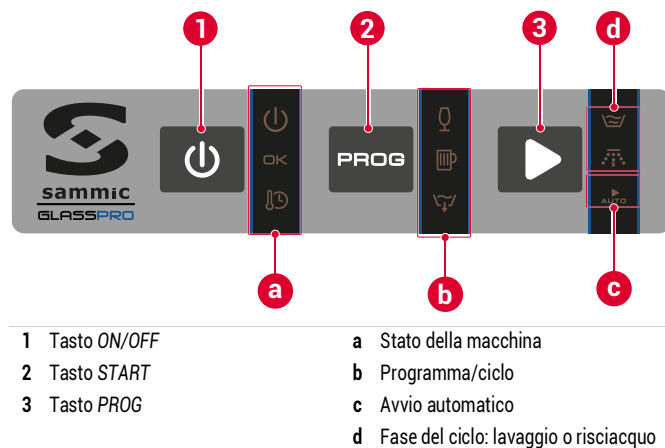

Chiavi

Tasto ON/OFF

- Funzioni principali: Accendere e spegnere la macchina.
 - Con la macchina in standby, l'icona è accesa.
 - Con la macchina accesa, l'icona è spenta.



Tasto START

- Funzioni principali:
 - Inizio del ciclo di lavaggio.
 - Conferma dei parametri di impostazione.
 - Con la porta aperta, attivare l'opzione "avvio automatico".



Tasto PROG

- Funzioni principali: selezione del programma di lavaggio.



Icone di spie/avvisi

Icona	Spia/avvertimento
	In modalità standby è acceso, premendo il tasto ON/OFF si spegne e inizia la sequenza di riempimento e riscaldamento.
	Macchina pronta. Si accende quando la vasca e la caldaia hanno raggiunto la temperatura impostata.
	Riscaldare la macchina durante la preparazione. Interblocco di temperatura (<i>thermal block</i>): si attiva lampeggiante quando la macchina non ha ancora raggiunto la temperatura del setpoint al momento del risciacquo.
	Processo lavato.
	Processo chiarito.
	Avvio automatico: se è acceso, questa opzione è attiva. Quando l'opzione è attiva, la macchina inizia il ciclo automaticamente quando la porta/cupola è chiusa.

3.3 Accensione della macchina

- 1) Premere il tasto ON/OFF.
 - ⇒ Tutte le icone si accendono simultaneamente per 2 secondi.
 - ⇒ *Thermal lock* attivato: Quando finisce l'accensione, l'icona continua a lampeggiare per 2 secondi e passato questo tempo si spegne.
 - 2) La macchina procede a riscaldare successivamente la caldaia di risciacquo e la vasca.
 - ⇒ Mentre la macchina si riempie di acqua, l'icona lampeggia. Il ciclo NON può iniziare fino a quando non viene raggiunto il livello di acqua impostato.
 - ⇒ Quando il livello di lavoro viene raggiunto, la macchina chiude l'ingresso dell'acqua per mezzo di un pressostato e una delle spie del ciclo si accende. [Fig. 2/b]
 - 3) La macchina riscalda successivamente la caldaia di risciacquo e la vasca.
 - ⇒ Mentre la macchina si sta riscaldando, la spia lampeggia.
 - ⇒ La macchina è pronta per l'uso quando si raggiungono le temperature preimpostate nella caldaia (tra 75 °C e 85 °C). a seconda del programma) e nella vasca (tra 50 e 65 °C a seconda della configurazione). A questo punto, si accende la spia sul pannello di controllo.
- ⇒ Il tempo stimato per questa operazione è di circa 30 minuti.



3.4 Operazione principale



3.4.1 Prelavaggio

- 1) Rimuovere lo sporco residuo e sciacquare gli oggetti prima di metterli nella lavastoviglie.
- 2) Mettere gli oggetti nel cestello della lavastoviglie.

- 3) Quando il cestello è pieno, aprire la porta della macchina e accedere al cestino centrato sulle guide di supporto.

3.4.2 Selezione del programma

- 1) Per selezionare il programma di lavaggio più adatto al tipo di oggetto da lavare, premere il tasto **PROG** .
- 2) Selezionare il tipo di ciclo di lavaggio premendo il tasto **PROG** . Ad ogni pressione, viene selezionato un ciclo diverso dalla lista dei programmi [Fig. 2/b]

Icona	Descrizione	Icona	Descrizione
	Ciclo BICCHIERI/CALICI		Ciclo SVUOTAMENTO
	Ciclo BROCCHE		





3.4.3 Lavaggio

Avvertenza

Rischio di intossicazione alimentare per il lavaggio a bassa temperatura

Durante il riscaldamento, una delle icone del ciclo è accesa ed è anche possibile avviare il ciclo di lavaggio, anche se non sono state raggiunte le temperature impostate necessarie per una corretta sanificazione degli oggetti.

- Samicc non consiglia di eseguire i cicli di lavaggio se l'icona  non è accesa.



- 1) Premere il tasto **START**  in modo che la macchina inizi a lavare.
- Per passare alla fase successiva della fase del ciclo di lavaggio, premere successivamente **START** .
 - Se la funzione di *Thermal lock* è attiva, la macchina NON risponde alla pressione dei tasti.
 - Se la porta viene aperta, la macchina mette in pausa il ciclo e si attiva l'icona .
 - [Modelli con pompa di svuotamento] L'icona  lampeggia durante la fase di scarico dopo il processo di risciacquo.



Attenzione

Rischio di irritazione da spruzzi

Se si apre la porta al centro del ciclo, la macchina può proiettare l'acqua saponata ad alta temperatura e, se si entra in contatto, irrita la pelle e le membrane mucose.

- Non aprire la porta nel mezzo del ciclo.

- 2) Durante la fase di lavaggio l'icona  lampeggia.
- 3) Durante la fase di risciacquo l'icona  lampeggia.



- 4) Quando il ciclo di lavaggio è finito, le due icone  e  lampeggiano simultaneamente.

Attenzione

Rischio di irritazione da vapore acqueo ad alta temperatura

Dopo la fine del ciclo di lavaggio, quando si apre la porta della lavastoviglie, una grande quantità di vapore acqueo ad alta temperatura che può irritare la pelle o gli occhi. Gli oggetti possono uscire ad alta temperatura e causare lievi irritazioni/bruciate della pelle.

- Quando si apre lo sportello della macchina, evitare di avvicinare il viso.
- Se il vapore raggiunge il viso, lavarsi il viso con acqua fresca.
- Attendere un tempo ragionevole prima di rimuovere gli oggetti dalla lavastoviglie.

- 5) Aprire la porta e rimuovere il cestino dalla lavastoviglie.
- 6) Se volete lavare più cestelli, ripetete il processo dal passo 3.4.1-1).
- ⇒ Se il pulsante **PROG**  o **START**  non viene premuto entro 2,5 ore, la macchina si spegne automaticamente.

4 Manutenzione e risoluzione di problemi

Fig. 3: Filtri della macchina

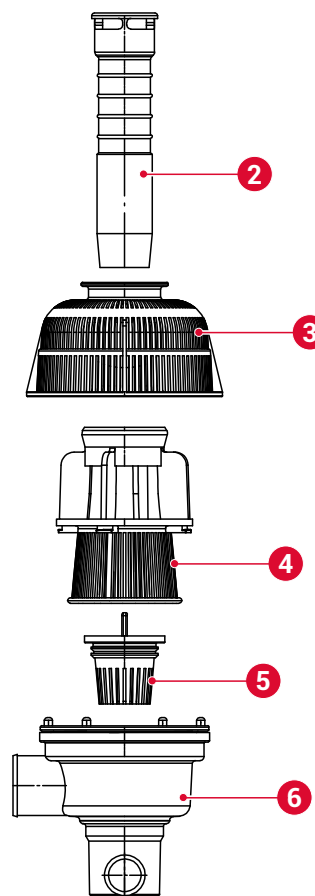

- | | |
|-------------------------|-------------------------|
| 2 Troppopieno | 5 Filtro di svuotamento |
| 3 Filtro collettore | 6 Collettore |
| 4 Filtro di aspirazione | |

4.1 Informazioni di sicurezza

- **Rischio di ustioni con l'acqua della vasca:** L'acqua nella vasca ha una temperatura di circa 60 °C.
 - ⇒ Non immergere le mani nella vasca per un periodo di tempo prolungato.
 - ⇒ Quando si svuota o si pulisce manualmente la vasca, indossare guanti di gomma impermeabili.
- **Rischio di ustioni dall'elemento riscaldante:** La superficie dell'elemento riscaldante trattiene il calore residuo dopo l'utilizzo.
 - ⇒ Evitare di avvicinare le mani al componente riscaldante dopo aver usato la macchina (estrazione e pulizia di filtro, svuotamento della vasca).
- **Rischio di irritazione e ustioni chimiche della pelle per contatto con l'acqua di lavaggio:** l'acqua contiene detergente industriale disciolto.
 - ⇒ Indossare guanti di gomma impermeabili quando si devono immergere le mani nella vasca (svuotamento della vasca) o quando si devono maneggiare le taniche di detergente o di brillantante.
 - ⇒ Lavarsi immediatamente le mani se l'acqua di lavaggio entra in contatto con la pelle.

4.2 Manutenzione della macchina

4.2.1 Piano di manutenzione

Periodicità minima	Compito	Azioni
Quotidiano	Svuotamento	[▶ 4.2.2 Svuotamento quotidiano della macchina p. 49]
Quotidiano	Pulizia	[▶ 4.2.3 Pulizia quotidiana della macchina p. 49]

4.2.2 Svuotamento quotidiano della macchina

[Modelli neutri]

- 1) Aprire la porta.
- 2) Scollegare il troppopieno [Fig. 3/2].
 - ⇒ L'acqua nel serbatoio viene scaricata per gravità.
- 3) Quando il serbatoio è completamente svuotato, per spegnere la macchina, premere il tasto ON/OFF

[Modelli con pompa di scaricamento]

- 1) Aprire la porta.
- 2) Scollegare il troppopieno [Fig. 3/2].
- 3) Premere il tasto PROG per scegliere l'opzione di svuotamento
- 4) Premere il tasto START .
 - a) La macchina spegne il riscaldamento degli elementi riscaldanti.
 - b) La pompa di svuotamento scarica l'acqua dalla vasca secondo il tempo prestabilito dal modello.
 - c) La macchina si spegne automaticamente alla fine del ciclo di svuotamento.

4.2.3 Pulizia quotidiana della macchina

⚠ Avvertenza

- Rischio di morte o lesioni gravi da scariche elettriche**
- Prima di pulire la macchina, spegnere e scollegare la spina della macchina dalla presa.

Avviso

- Rischio di danni alla macchina a causa della penetrazione di acqua**
- Evitare che l'acqua penetri nella macchina.
 - Non pulire la macchina sotto l'acqua corrente.
 - Non immergere la macchina in acqua.

Avviso

- Rischio di ruggine sulla macchina**
- Non pulire la macchina con detersivi abrasivi (acquaforte, candeggina, solventi, detersivi sabbiosi, ecc.)
 - Non pulire la macchina con raschietti metallici o spugnette.

- 1) Svuotare la vasca (4.2.2).
- 2) [Modelli senza svuotamento della pompa] Per spegnere la macchina Premere il tasto ON/OFF .
- 3) Sganciare i bracci di lavaggio (superiore e inferiore).
- 4) Rimuovere il set completo di filtri:
 - Filtro collettore [Fig. 3/3]
 - Filtro di aspirazione [Fig. 3/4]
 - Modelli con pompa di svuotamento] Filtro di svuotamento [Fig. 3/5]
- 5) Pulire i filtri e i bracci:
 - Rimuovere i resti di cibo e gli altri residui dagli elementi smontati.
 - Fare particolare attenzione che gli ugelli dei bracci di lavaggio siano privi di impurità e/o calcare.

⚠ Avvertenza

Rischio di ustioni con l'elemento riscaldante

- La superficie dell'elemento riscaldante trattiene il calore residuo dopo l'utilizzo.
- Evitare di avvicinare le mani al componente riscaldante dopo aver usato la macchina.



- 6) Pulire l'interno e l'esterno della macchina con un panno umido e sapone neutro. Rimuovere i residui che possono rimanere sulla superficie della vasca.
- 7) Rimettere a posto i filtri e i bracci di lavaggio nell'ordine inverso allo smontaggio descritto al punto 2).

4.3 Risoluzione dei problemi

Formazione per la risoluzione di problemi: La risoluzione dei problemi di questa macchina è consentita alle imprese e ai tecnici del servizio tecnico approvati da Sammic.

Descrizione dei problemi

Problema	Descrizione	Soluzione
Guasto di selezione di modello	Lampeggiamento di tutti i LED. Il funzionamento della macchina è bloccato.	⇒ Cambiare il modello selezionato con gli interruttori sulla scheda elettronica. [▶ 2.7.3 Impostazione del modello p. 46]
Guasto della sonda della vasca	Le seguenti icone lampeggiano simultaneamente:	⇒ Sostituire la sonda della vasca.

Problema	Descrizione	Soluzione
Guasto della modalità di sonda della caldaia	Le seguenti icone lampeggiano simultaneamente:   	= Sostituire la sonda della caldaia.
Guasto della modalità di thermal lock	Se dopo 15 minuti di funzionamento della pompa di lavaggio non passa alla fase di risciacquo, il ciclo si ferma e i LED di selezione del ciclo [Fig. 2/b] lampeggiano insieme alla spia  .	= Contattare il servizio tecnico autorizzato.
Guasto di riempimento della vasca	Se la macchina NON rileva il pressostato acceso dopo 5 minuti di funzionamento dell'elettrovalvola (EV), disattivare l'EV e lampeggiano le icone  e  .	<ol style="list-style-type: none"> 1 Controllare che la valvola dell'acqua che alimenta la macchina sia aperta e che non ci sia un blocco nel tubo di alimentazione. 2 Verificare che l'acqua corrente non sia interrotta. 3 Se, dopo aver eseguito queste operazioni, il problema persiste, contattare un servizio tecnico autorizzato.



Funzionamento del ciclo con guasto di sonde

Avvertenza

Rischio di intossicazione alimentare per il lavaggio a bassa temperatura

È possibile avviare il ciclo di lavaggio anche se non sono state raggiunte le temperature impostate necessarie per una corretta sanificazione degli oggetti.

- Samic non consiglia di eseguire i cicli di lavaggio se l'icona  non è accesa.

In caso di guasto, il servizio tecnico autorizzato può scollegare la resistenza corrispondente alla sonda difettosa e in questo modo è possibile eseguire il ciclo. Per questo motivo né  né  si accendono a causa di un malfunzionamento (funzionamento di emergenza). L'icona  lampeggia come indicazione di un funzionamento anomalo e i led di selezione di programma e di ciclo funzionano.

Segnali LED nella scheda elettronica

- 1) Per accedere alla scheda elettronica e al cablaggio: togliere l'alimentazione elettrica con l'interruttore generale della macchina e con l'interruttore automatico di protezione situato sulla presa esterna di alimentazione della macchina.

La scheda elettronica è composta da una serie di spie luminose che sono molto utili quando si tratta di vedere il funzionamento della macchina o di rilevare qualsiasi guasto.

Informazione

Consultare anche l'ultima figura nell'appendice alla fine del manuale.

Le spie sono divise in due gruppi, quelle di entrata e quelle di uscite:

- **LED gialli spie di entrata:** rappresentano le informazioni ricevute dalla scheda elettronica.

Nome del LED giallo	Descrizione
DOOR	Porta chiusa.
PRESOST	Pressostato alto attivato, vasca piena.
PTE. SEG.	Collegamento secondo la tabella di modelli per evitare malfunzionamenti in caso di selezione errata del modello

- **LED rossi spie di uscita:** rappresentano l'elemento che è stato attivato dal microprocessore.

Nome del LED rosso	Descrizione
Relè M1	Pompa di lavaggio
Relè K2 R2	Resistenza vasca
Relè ON/OFF	Connessione generale
Triac C1 CALD	Contatore resistenza caldaia
Triac B.VAC	Pompa di scaricamento attivata.
Triac EV1	Elettrovalvola acqua calda attivata.
Triac EV REG	[Modelli D, BD, BCD, BCDV] Elettrovalvola rigenerazione o per acqua fredda.

4.4 Ricambi e accessori

4.4.1 Pezzi di ricambio

Per i pezzi di ricambio, vedere il documento "Esplosione di pezzi di ricambio" fornito con la macchina.

4.4.2 Accessori

Informazione

I numeri di riferimento degli accessori sono disponibili nel documento "Esplosione di pezzi di ricambio" fornito con la macchina.

Dosatore di detersivo

Attenzione

Pericolo di folgorazione

L'installazione di un dosatore accede ai cavi di alimentazione elettrica.

- Spegnerla la macchina e scollegarla dalla rete prima di procedere all'installazione del dosatore

La macchina è predisposta per l'installazione di una pompa di dosaggio del detersivo regolabile di terzi. Potenza massima consentita: 10 W.

Per l'installazione di dosatori di detersivo regolabili, procedere come segue:

- 1) Accedere alla morsettiera DD situata nella parte inferiore frontale della macchina per effettuare il collegamento elettrico del dosatore di sapone. Questa morsettiera è controllata dall'elet-

trovalvola EV1. Fare riferimento allo schema di cablaggio per l'ordine corretto della connessione.

- 2) Installare il raccordo per l'iniezione di sapone attraverso il foro situato sul retro.

i Informazione

Sammic declina ogni responsabilità per i difetti causati da connessioni difettose nell'installazione dei dosatori.

Dosatore di brillantante

Dosatore idraulico di rete

- 1) Controllare che il serbatoio di brillantante sia pieno.
- 2) Avviare la macchina e fermare il ciclo di lavaggio/risciacquo 5 o 6 volte premendo successivamente il tasto **PROG**  controllando che il tubo del brillantante sia pieno e che il brillantante entri nella caldaia.
 - ⇒ La regolazione del brillantante viene effettuata mediante la vite di regolazione situata nella parte frontale inferiore e secondo la direzione indicata.

Installazione con addolcitore

Installare un decalcificante Sammic quando il contenuto di calcare nell'acqua di alimentazione della macchina supera i 10 °fH (grado francese).

- Le istruzioni di installazione accompagnano l'addolcitore.
- Evitare le riduzioni di flusso (strozzamento) prima e dopo l'installazione, perché causano perdite di pressione.

Installazione con elevatore di pressione

Installare un elevatore di pressione quando la pressione dell'acqua da fornire alla macchina è inferiore a quella specificata per quel modello.

- L'elevatore di pressione può essere installato in qualsiasi punto vicino all'attrezzatura, estendendo la condotta di acqua e la valvola di arresto fino all'elevatore.
- Assicurarsi che la valvola di chiusura sia ancora accessibile.
- Collegare l'elevatore da un'estremità alla valvola di chiusura e dall'altra estremità al tubo fornito con la macchina.

5 Smaltimento

Imballaggio

Per eliminare l'imballaggio seguire le norme di protezione ambientali vigenti nel proprio paese.

Macchina

Questa macchina è soggetta alle disposizioni della Direttiva Europea 2012/19/UE sui residui delle apparecchiature elettriche ed elettroniche. La macchina è contrassegnata dal simbolo **WEEE** (Waste of Electrical and Electronic Equipment):

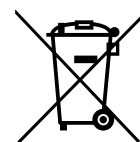

- ⇒ Non smaltire questa macchina come residuo domestico normale.
- ⇒ Smaltire questa macchina in un centro di smaltimento autorizzato o mediante le organizzazioni municipali di smaltimento di residui. Rispettare le norme vigenti.

Per informazioni sullo smaltimento e l'ubicazione del centro di smaltimento più vicino, ad esempio, contattare il centro della propria zona.

6 Dati tecnici

Caratteristiche	GP-35	GP-40	GP-50
	Lavabicchieri	Lavabicchieri	Lavabicchieri
Dimensioni cestello [mm]	350 x 350	400 x 400	500 x 500
Altezza massima delle stoviglie	240 mm	240 mm	260 mm
Fornitura di cestelli	2		
Ciclo [s]	90/120		
Produzione cestelli/ora [*]	40/30		
Alimentazione elettrica.	230 V/50 Hz/~1 220 V/60 Hz/~1		
Potenza elettrica			
Motopompa	75 W	250 W	550 W
Potenza lavaggio	1.200 W	1.200 W	1.800 W
Potenza caldaia	2.500 W	2.500 W	2.800 W [†]
Potenza totale	2.500 W	2.750 W	3.350 W
Temperature			
Lavaggio	50-65 °C (122-149 °F)		
Risciacquo	75-85 °C (167-185 °F)		
Capacità di acqua			
Serbatoio di lavaggio	12,7 L	15,0 L	23,0 L
Caldaia di risciacquo	3,2 litri	3,2 litri	4,5 litri
Consumo di acqua (2 bar)	2,2 litri	2,2 litri	2,7 litri
Dimensioni esterne			
Larghezza [mm]	420	470	580
Profondità [mm]	495	535	630
Altezza [mm]	645	670	835

[*] Entrata d'acqua a 55 °C

[†] Modelli con sosalatore del detersivo inclusi: 2.500 W



Sobre este manual	53
1 Informações de segurança	53
2 Instalação	54
2.1 Âmbito da entrega	
2.2 Pré-requisitos e preparação da instalação	
2.3 Desembalamento	
2.4 Montagem	
2.5 Ligação elétrica	
2.6 Primeira colocação em funcionamento	
2.7 Ajustes da máquina	
3 Operação	56
3.1 Preparação para a operação	
3.2 Elementos de operação principais	
3.3 Ligar a máquina	
3.4 Operação principal	
4 Manutenção e resolução de problemas	58
4.1 Informações de segurança	
4.2 Manutenção da máquina	
4.3 Resolução de problemas	
4.4 Peças de reposição e acessórios	
5 Eliminação	61
6 Dados técnicos	61

Sobre este manual

Finalidade do manual

A finalidade do manual do utilizador é fornecer instruções sobre a utilização segura da máquina *NombreProducto* durante o seu ciclo de vida completo.

A máquina *NombreProducto* tem as variantes e acessórios opcionais das máquinas de lavar copos GP-35/B/DD, GP-40/B/DD e GP-50/B/DD.

Verifique a variante do modelo e o código de acessórios em relação às informações da placa de características.

Variantes de modelos neutros (sem acessórios)			
Variante	Características	Potência do caldeirão	Potência bomba
GP-35	Máquina de lavar copos	2,5 kW	75 W
GP-40	Máquina de lavar copos	2,5 kW	250 W
GP-50	Máquina de lavar copos	2,8 kW	550 W

Acessórios opcionais			Doseador de detergente peristáltico	Bomba de esvaziamento	
Código	Aplica-se à variante do modelo:				
	GP-35	GP-40	GP-50		
B	✓	✓	✓	-	✓
DD	✓	✓	✓	✓	-

Etiquetas da máquina

- Nome e morada do fabricante.
- Modelo da máquina e número de série.
- Marcas de homologação.

Declaração de conformidade

A declaração de conformidade da máquina está incluída juntamente com as folhas de garantia que são fornecidas com a máquina.

Ler primeiro e só depois utilizar

Leia este manual antes de utilizar a máquina.

Tenha o manual sempre à mão e em bom estado

Guarde este manual ao alcance dos utilizadores da máquina e numa zona que proteja o manual da deterioração rápida.

Convenções do manual

- Referências cruzadas com outras secções: ►
- Funções ou elementos opcionais ao fornecimento principal: (*)
- Conteúdo opcional, consoante o modelo: [Modelo ...]

Marcas comerciais e copyright

- *Sammic* é uma marca comercial registada da *Sammic, S.L.*

1 Informações de segurança

Utilização prevista

A máquina foi concebida para lavar louças e utensílios de cozinha nos setores da hotelaria, restauração, catering, coletividades e indústria agroalimentar.

Utilização indevida razoavelmente previsível

Não é permitida a utilização desta máquina para desgorduramento e limpeza de peças mecanizadas. Outros tipos de utilização profissional da máquina, como a utilização sanitária ou a utilização química, não são permitidos.

Limites de utilização

A utilização da máquina em atmosferas explosivas não é permitida.

Qualificação dos utilizadores

Qualificação para a instalação

A instalação desta máquina requer noções básicas de canalização e formação profissional básica na área da eletricidade, eletrónica ou manutenção.

Qualificação para operação e manutenção periódica

O funcionamento desta máquina requer formação básica na utilização desta máquina de lavar louça.

Esta máquina não se destina a ser utilizada por pessoas (incluindo crianças) cujas capacidades físicas, sensoriais ou mentais sejam diminuídas, ou que tenham falta de experiência ou conhecimentos, exceto sob supervisão ou após receberem instruções sobre a utilização da máquina por uma pessoa responsável pela sua segurança.

Capacidade de resolução de problemas

A resolução de problemas desta máquina é permitida às empresas e técnicos de serviço de assistência técnica aprovados pela *Sammic*.

Perigos inerentes ao produto

- **Risco de entalamento com a porta:**
 - ⇒ Ao fechar a porta, tenha cuidado para que os seus dedos não sejam apanhados com a armação ou a base.

- **Risco de escorregamentos e quedas na área à volta da máquina de lavar louça:** os salpicos de água da máquina são comuns.
 - ⇒ Ao caminhar perto da máquina, tenha atenção ao estado do chão.
- **Ruído aéreo:**
 - Para uma máquina típica, o ruído emitido pela máquina é de 69 dB(A) (distância 1 m).

Avisos de segurança referidos no manual

Atenção

Os avisos de segurança "Atenção" alertam para possíveis situações que podem resultar em morte ou lesões graves e irreversíveis nas pessoas.

Cuidado

Os avisos de segurança "Atenção" alertam para possíveis situações que podem resultar em lesões graves reversíveis nas pessoas.

Outras mensagens referidas no manual

Aviso

As mensagens de "Aviso" alertam para situações que podem resultar em danos na máquina.

Informação

As tabelas de "Informação" contêm conselhos sobre como utilizar a máquina de forma correta e eficiente.

2 Instalação

2.1 Âmbito da entrega

- Documentação:
 - Manual do utilizador.
 - Folhas de garantia com declaração de conformidade.
 - Peças de reposição
 - Diagrama elétrico.

- Máquina
- Mangueira de alimentação
- Mangueira de drenagem

2.2 Pré-requisitos e preparação da instalação

Ferramentas e material necessários para a instalação

- Incluído no âmbito da entrega:
 - Mangueira de alimentação
 - Mangueira de drenagem
- Não incluído para a montagem mecânica:
 - Chave de fenda plana
 - Chave de caixa número 10
 - Alicates universal
 - Pinça
 - Manómetro

- Não incluído para a montagem elétrica:
 - Régua e/ou ficha europeia tipo "F" ou ficha trifásica (dependendo da instalação)
 - Tester elétrico

Espaço necessário para instalação

Informação

Figura com as medidas da máquina: consultar anexo no final do manual.

- Verifique se a linha de água se encontra a uma distância inferior a 1,50 m da localização pretendida para a máquina.

Ligações elétricas

Antes da instalação, considere a potência necessária para a máquina. [▶ 6 Dados técnicos p. 61].

Fig. 1: Pontos de ligação da máquina

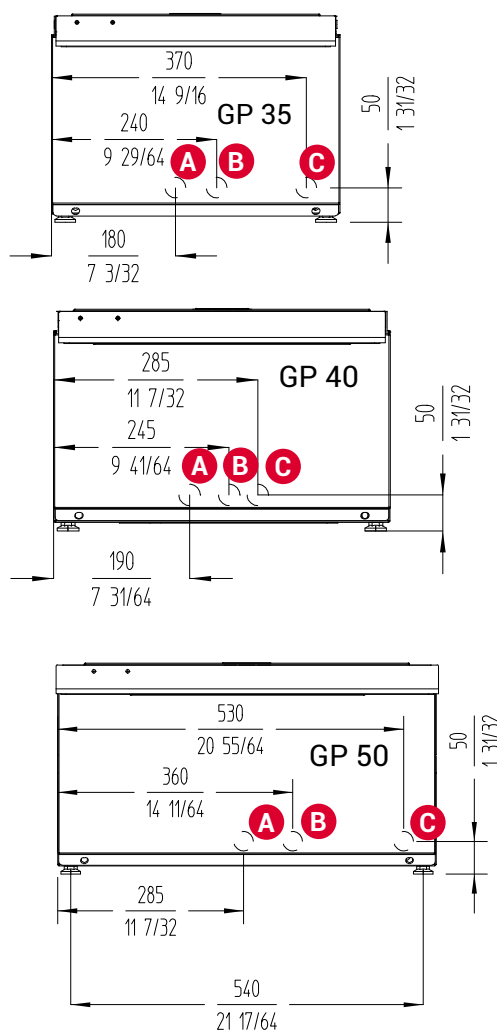

- A Entrada de água 3/4" GÁS
- B Tubo de drenagem Ø 30 mm
- C Cabo de ligação

Preparação da instalação

- 1) Verifique se a área de instalação é plana e estável.
- 2) Verifique se a linha de água tem uma válvula de corte de 3/4" GÁS na extremidade mais próxima da máquina.



- Verifique se a pressão dinâmica da água de alimentação para a máquina está dentro do seguinte intervalo de valores:

Pressão dinâmica da água	Valor mínimo	Valor máximo
Todos os modelos	2 bar (200 kPa)	4 bar (400 kPa)

- ⇒ Se a pressão da água for superior ao máximo indicado, instale um regulador de pressão para regular a pressão entre 2,5 e 4 bar (250 e 400 kPa).
 - ⇒ Se a pressão da água estiver abaixo do valor mínimo, instale um elevador de pressão.
- Verifique os seguintes valores do caudal da água de alimentação:

Caudal de água	Valor mínimo
Todos os modelos	15 L/min

- [Modelos sem bomba de esvaziamento] Ligue o tubo de drenagem com um diâmetro exterior de 30 mm à linha de drenagem [Fig. 1/A]. Para a altura máxima de drenagem, respeite os seguintes valores:

Altura de drenagem	Valor máximo
Modelos com bomba de esvaziamento	800 mm
Modelos sem bomba de esvaziamento	100 mm

2.3 Desembalamento

⚠ Atenção

Risco de entalamento das mãos

Existe um risco elevado de entalar as mãos se levantar a máquina sobre a base e a colocar no chão.

- Para mover a máquina de um lugar para outro, agarre na máquina pelas laterais.

- Retire a embalagem que protege a máquina.
- Baixe a máquina da paleta na qual está montada.

2.4 Montagem

⚠ Atenção

Risco de acidente grave devido à impossibilidade de desligar a máquina

- Ao montar a máquina, certifique-se de que o interruptor e a ficha estão ao alcance do utilizador.

Aviso

Risco de fuga de água

- Antes da montagem, feche a torneira de água.

- Aparafuse as pernas à base da máquina.
- Ajuste a altura das pernas para que a máquina fique estável e nivelada com o chão.
- Coloque a máquina no local de instalação.

- Verifique se a pressão da água da torneira está dentro dos parâmetros especificados no capítulo anterior (utilização do manómetro).

Aviso

Risco de entupimento e/ou estrangulamento da mangueira

- Evite fazer reduções com a mangueira ao instalar.

- Ligue a mangueira de saída de água ao ponto de drenagem.
- Ligue a mangueira de alimentação de água ao ponto de água da rede.

⚠ Cuidado

Risco de irritação devido à troca de produtos químicos e saída de espuma

Se introduzir as mangueiras de entrada do detergente e do abrihantador nos recipientes errados, a máquina produzirá espuma em excesso.

- Preste atenção às etiquetas das mangueiras dos produtos químicos antes de introduzir as mangueiras nos seus recipientes correspondentes.

- Introduza as mangueiras de entrada do detergente e do abrihantador nos respetivos recipientes.

2.5 Ligação elétrica

⚠ Cuidado

Risco de descarga elétrica

- A ligação à terra da máquina é obrigatória.
- A máquina tem um parafuso de ligação à terra externo com o símbolo apresentado;



i Informação

O acesso às ligações só pode ser feito por pessoal qualificado [► *Qualificação para a instalação* p. 53],

- Antes de ligar a máquina à corrente, certifique-se de que a tensão da rede coincide com a tensão indicada na placa de características da máquina (utilização do tester).
- Configure as ligações elétricas da máquina, dependendo do modelo e da configuração da máquina.
- Desligue a fonte de alimentação elétrica: desligue o disjuntor do painel elétrico correspondente à tomada de alimentação externa da máquina.
- Faça a ligação elétrica de acordo com o tipo de modelo e configuração elétrica da sua máquina, conforme explicado no documento em anexo "Diagrama elétrico" para cada caso.
- Prepare um interruptor diferencial com uma sensibilidade de 30 mA e outro de tipo magnetotérmico, conforme descrito na tabela seguinte:

Modelo	Tensão	Secção de cabos	Potência total	Proteção
GP-35	230 V/50 Hz/1~ 220V/60 Hz/1~	3 x 2,5 mm ²	2,58 kW	16 A 2P

Modelo	Tensão	Secção de cabos	Potência total	Proteção
GP-40	230 V/50 Hz/1~ 220V/60 Hz/1~	3 x 2,5 mm ²	2,75 kW	16 A 2P
GP-50	230 V/50 Hz/1~ 220V/60 Hz/1~	3 x 2,5 mm ²	3,35 kW	16 A 2P

2.6 Primeira colocação em funcionamento

- 1) Abra a torneira de água.
- 2) Ligue o disjuntor do painel elétrico correspondente à tomada de alimentação externa da máquina.
- 3) Coloque o tubo de escoamento em posição
- 4) Verifique se os filtros estão corretamente montados. [Fig. 3]
- 5) Ligue a máquina.

2.7 Ajustes da máquina

2.7.1 Ajustes iniciais

Ajuste de temperaturas

- 1) Para entrar na secção de ajustes de temperatura, ao ligar a máquina, nos dois primeiros segundos enquanto o programa está a carregar, prima e mantenha premida a tecla **PROG**.
- 2) Prima a tecla **START** para escolher entre os ícones:
 - Ajuste da temperatura da cuba (lavagem).
 - Ajuste da temperatura do caldeirão (enxaguamento).

Ajuste da temperatura da cuba (lavagem).

- 1) O ícone acende e um dos ícones do programa/ciclo pisca. Cada símbolo representa uma temperatura da cuba de acordo com a seguinte tabela:

Ícone a piscar	Temperatura da cuba
	Desconexão de resistências (temperatura ambiente)
	50 °C
	60 °C
	65 °C

- 2) Para seleccionar a temperatura da cuba, prima a tecla **PROG**.
 - ⇒ Após 3 segundos sem premir a tecla **PROG** a temperatura é seleccionada e o LED do ciclo deixa de piscar.
- 3) Para confirmar a máquina, prima a tecla **ON/OFF**.
 - ⇒ A máquina desliga-se.

Ajuste da temperatura do caldeirão (enxaguamento)

- 1) O ícone acende e um dos ícones do programa/ciclo pisca. Cada símbolo representa uma temperatura da cuba de acordo com a seguinte tabela:

Ícone a piscar	Temperatura do caldeirão
	Desconexão de resistências (temperatura ambiente)
	75 °C
	80 °C
	85 °C

- 2) Para seleccionar a temperatura da cuba, prima a tecla **PROG**.
 - ⇒ Após 3 segundos sem premir a tecla **PROG** a temperatura é seleccionada e o LED do ciclo deixa de piscar.
- 3) Para confirmar a máquina, prima a tecla **ON/OFF**.
 - ⇒ A máquina desliga-se.

Bloqueio de temperatura (Thermal lock)

Se a função de bloqueio de temperatura estiver ativada:

- Se premir a tecla **START**, não é possível avançar o ciclo.
- O ícone acende quando o caldeirão ainda não atingiu a temperatura de referência no momento do enxaguamento. A bomba de lavagem continua a funcionar até o caldeirão atingir a sua temperatura predefinida.

Para ativar a função *Thermal lock*:

- 1) Desligar a máquina: prima a tecla **ON/OFF**.
- 2) Para ativar esta função, aceda ao cartão eletrónico e coloque o interruptor 1 na posição 1. Consulte a **posição SW1** na última figura do anexo no final do manual.

2.7.2 Definir o arranque automático

A opção "arranque automático" permite à máquina iniciar automaticamente o ciclo de lavagem ao fechar a porta..

Para ativar/desativar a opção "arranque automático":

- 1) Com a porta aberta, prima a tecla **START**.
 - ⇒ Ícone **AUTO** ligado: arranque automático ativado.
 - ⇒ Ícone **AUTO** desligado: arranque automático desativado.

2.7.3 Ajuste do modelo

Se a placa eletrónica for alterada ou desconfigurada, a máquina requer que o modelo seja ajustado através da seguinte secção de ajuste:

- 1) Para aceder à placa eletrónica, desligue a máquina: prima a tecla **ON/OFF**.
- 2) Para ativar esta função, aceda ao cartão eletrónico e coloque os interruptores 2–5 na posição 1 ou posição 0, de acordo com a tabela abaixo. Consulte a **posição SW1** na última figura do anexo no final do manual.

N.º	SW-2	SW-3	SW-4	SW-5	Modelo	Bomba de esvaziamento
1-2	0	0	0	0	GP-35/40	NÃO
3-4	1	0	0	0	GP-35/40 B	SIM
9-10	0	0	1	0	GP-50	NÃO
11-12	1	0	1	0	GP-50/B	SIM

3 Operação

⚠ Atenção

Risco de lesões graves devido ao funcionamento com a máquina avariada

A utilização da máquina quando está avariada ou em mau estado pode afetar a segurança das pessoas e danificar a máquina.

- Se detetar qualquer falha ou anomalia na máquina, contacte imediatamente um serviço de assistência técnica autorizado.

3.1 Preparação para a operação

- 1) Antes de ligar a máquina, verifique o nível de detergente e o abrillantador nos recipientes.
- 2) Abra a porta e verifique se todos os componentes estão em bom estado e corretamente instalados:
 - Filtros.
 - Escoamento.
 - Braços de lavagem (superior e inferior).



3.2 Elementos de operação principais

Fig. 2: Painel de controlo e teclas

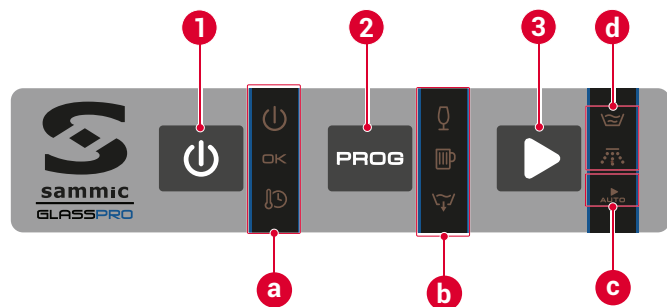

- | | |
|----------------|--|
| 1 Tecla ON/OFF | a Estado da máquina |
| 2 Tecla START | b Programa/ciclo |
| 3 Tecla PROG | c Arranque automático |
| | d Fase do ciclo: lavagem ou enxaguamento |

Teclas

Tecla ON/OFF

- Funções principais: liga e desliga a máquina.
 - Com a máquina em espera, o ícone acende.
 - Com a máquina ligada, o ícone desliga-se.



Tecla START

- Funções principais:
 - Início do ciclo de lavagem.
 - Confirmação dos parâmetros de ajuste.
 - Com a porta aberta, ativa a opção "arranque automático".



Tecla PROG

- Funções principais: seleção do programa de lavagem.



Ícones indicadores/de aviso

Ícone	Indicação/aviso
	Ligado no modo de espera; ao premir a tecla ON/OFF desliga-se e inicia a sequência de enchimento e aquecimento.
	Máquina pronta. Acende quando a cuba e o caldeirão atingem a temperatura de referência.
	Aquecimento da máquina durante a preparação. Bloqueio térmico (<i>thermal lock</i>): É ativado intermitente quando a máquina ainda não atingiu a temperatura definida no momento do enxaguamento.
	Processo de lavagem.
	Processo enxaguamento.
	Arranque automático: se estiver aceso, esta opção está ativa. Quando a opção está ativa, a máquina inicia o ciclo automaticamente quando a porta/cúpula está fechada.

3.3 Ligar a máquina

- 1) Prima a tecla ON/OFF.
 - ⇒ Todos os ícones acendem simultaneamente durante 2 segundos.
 - ⇒ *Thermal lock* ativado: quando a ligação estiver concluída, o ícone continua a piscar durante 2 segundos e depois desliga-se.
 - 2) A máquina aquece o caldeirão de enxaguamento e a cuba sucessivamente.
 - ⇒ Enquanto a máquina está a encher com água, o ícone pisca. O ciclo NÃO pode arrancar até que o nível de água definido seja alcançado.
 - ⇒ Quando o nível de trabalho é atingido, a máquina fecha a entrada de água através de um pressóstato e uma das luzes do ciclo acende-se. [Fig. 2/b]
 - 3) A máquina aquece o caldeirão de enxaguamento e a cuba sucessivamente.
 - ⇒ Enquanto a máquina está a aquecer, a luz pisca.
 - ⇒ A máquina está pronta para utilização quando as temperaturas predefinidas são atingidas no caldeirão (entre 75 °C e 85 °C, dependendo do programa) e na cuba (entre 50 e 65 °C, dependendo da configuração). Neste momento, acende-se a luz no painel de controlo.
- ⇒ O tempo estimado para esta operação é de aproximadamente 30 minutos.

3.4 Operação principal

3.4.1 Pré-lavagem

- 1) Remova qualquer sujidade restante e lave os artigos antes de os colocar na máquina de lavar louça.
- 2) Coloque os artigos no cesto da máquina de lavar louça.
- 3) Quando o cesto estiver cheio, abra a porta da máquina e insira o cesto centrado nas guias de apoio.

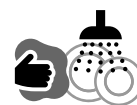

3.4.2 Seleção de programas

- 1) Para selecionar o programa de lavagem que melhor se adapta ao tipo de artigo que pretende lavar, prima a tecla PROG .
- 2) Selecione o tipo de ciclo de lavagem ao premir a tecla PROG . A cada pressão, um ciclo diferente é selecionado a partir da lista de programas [Fig. 2/b]

Ícone	Descrição	Ícone	Descrição
	Ciclo COPOS/CHÁVE-NAS		Ciclo ESVAZIAMENTO
	Ciclo CANECAS		

3.4.3 Lavagem

⚠ Atenção

Risco de intoxicação alimentar por lavagem a baixa temperatura

Durante o aquecimento, um dos ícones do ciclo está aceso e também é possível iniciar o ciclo de lavagem, mesmo que as temperaturas de referência necessárias para uma correta higienização dos artigos não tenham sido atingidas.

- A *Sammic* aconselha a não realizar ciclos de lavagem se o ícone não estiver aceso.

- 1) Prima a tecla **START** para que a máquina comece a lavar.
 - Para passar para a fase seguinte do ciclo de lavagem, prima **START** sucessivamente.
 - Se a função *Thermal lock* estiver ativa, a máquina **NÃO** responde a toques de tecla.
 - Se a porta for aberta, a máquina para o ciclo e o ícone é ativado.
 - [Modelos com bomba de esvaziamento] O ícone pisca durante a fase de esvaziamento após o processo de enxaguamento.

⚠ Cuidado

Risco de irritação devido a projeções

Se abrir a porta a meio do ciclo, a máquina pode projetar água com sabão a alta temperatura e, se entrar em contacto, irritar a pele e as membranas mucosas.

- Não abra a porta a meio do ciclo.

- 2) Durante a fase de lavagem, o ícone pisca.
- 3) Durante a fase de enxaguamento, o ícone pisca.
- 4) Quando o ciclo de lavagem termina, os dois ícones e piscam simultaneamente.

⚠ Cuidado

Risco de irritação por vapor de água a alta temperatura

Após a conclusão do ciclo de lavagem, ao abrir a porta da máquina de lavar louça sai uma grande quantidade de vapor de água de alta temperatura que pode irritar a pele ou os olhos. Os artigos podem sair a altas temperaturas e causar pequenas irritações/queimaduras na pele.

- Ao abrir a porta da máquina, evite aproximar o rosto.
- Se o vapor alcançar o seu rosto, lave o rosto com água fria.
- Espere um tempo razoável antes de retirar os artigos da máquina de lavar louça.

- 5) Abra a porta e tire o cesto da máquina de lavar louça.

- 6) Se quiser lavar mais cestos, repita o processo do passo 3.4.1 a 1).

⇒ Se as teclas **PROG** ou **START** não forem premidas dentro de 2,5 horas, a máquina desliga-se automaticamente.

4 Manutenção e resolução de problemas

Fig. 3: Filtros da máquina

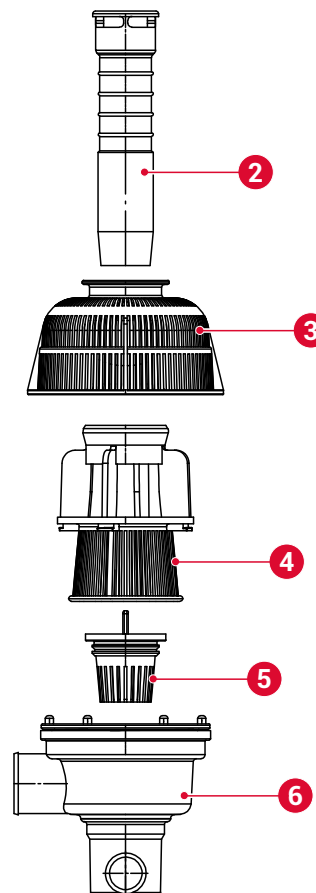

2	Escoamento	5	Filtro de esvaziamento
3	Filtro coletor	6	Coletor
4	Filtro de sucção		

4.1 Informações de segurança

- **Risco de queimaduras devido à água na cuba:** a água na cuba está a uma temperatura de aproximadamente 60 °C.
 - ⇒ Não mergulhe as mãos na cuba por um período prolongado de tempo.
 - ⇒ Ao esvaziar ou limpar a cuba manualmente, utilize luvas de borracha impermeáveis.
- **Risco de queimaduras com o elemento de aquecimento:** a superfície do elemento de aquecimento está sujeita a calor residual após a utilização.
 - ⇒ Evite aproximar as mãos do elemento de aquecimento depois de utilizar a máquina (extração e limpeza de filtros, esvaziamento da cuba).

- **Risco de irritação e queimaduras químicas na pele por contacto com a água de lavagem:** a água contém detergente industrial dissolvido.
 - ⇒ Utilize luvas de borracha impermeáveis quando tiver de mergulhar as mãos na cuba (esvaziamento da cuba) ou quando tiver de manusear as garrafas de detergente ou de abrillhantador.
 - ⇒ Lave as mãos imediatamente se a água da lavagem entrar em contacto com a sua pele.

4.2 Manutenção da máquina

4.2.1 Plano de manutenção



Frequência mínima	Tarefa	Ações
Diária	Esvaziamento	[▶ 4.2.2 Esvaziamento diário da máquina p. 59]
Diária	Limpeza	[▶ 4.2.3 Limpeza diária da máquina p. 59]

4.2.2 Esvaziamento diário da máquina

[Modelos neutros]

- 1) Abra a porta.
- 2) Desacople o escoamento [Fig. 3/2].
 - ⇒ A água da cuba é esvaziada pela força da gravidade.
- 3) Quando a cuba estiver completamente vazia, prima a tecla ON/OFF  para desligar a máquina.

[Modelos com bomba de esvaziamento]

- 1) Abra a porta.
- 2) Desacople o escoamento [Fig. 3/2].
- 3) Prima a tecla PROG  para escolher a opção de esvaziamento .
- 4) Prima a tecla START .
 - a) A máquina desliga o aquecimento das resistências.
 - b) A bomba de esvaziamento evacua a água da cuba de acordo com o tempo predefinido por modelo.
 - c) A máquina desliga-se automaticamente no final do ciclo de esvaziamento.

4.2.3 Limpeza diária da máquina

⚠ Atenção

Risco de morte ou lesões graves por descargas elétricas

- Antes de limpar a máquina, desligue e desconecte a máquina da tomada.

Aviso

Risco de danos na máquina devido à penetração de água

- Evite que entre água na máquina.
- Não limpe a máquina sob projeções diretas de água.
- Não mergulhe a máquina na água.

Aviso

Risco de ferrugem na máquina

- Não limpe a máquina com detergentes abrasivos (água-forte, lixívia, solventes, detergentes arenosos, etc.).
- Não limpe a máquina com raspadeiras ou esfregões de metal.

- 1) Esvazie a cuba (4.2.2).
- 2) [Modelos sem bomba de esvaziamento] Para desligar a máquina, prima a tecla ON/OFF .
- 3) Desengate os braços de lavagem (superior e inferior).
- 4) Remova o conjunto de filtros completo:
 - Filtro coletor [Fig. 3/3]
 - Filtro de sucção [Fig. 3/4]
 - [Modelos com bomba de esvaziamento] Filtro de esvaziamento [Fig. 3/5]
- 5) Limpe os filtros e os braços:
 - Remova os restos de alimentos e outros resíduos dos elementos desmontados.
 - Certifique-se de que os bocais dos braços de lavagem estão livres de quaisquer impurezas e/ou calcário.

⚠ Atenção

Risco de queimaduras com o elemento de aquecimento

A superfície do elemento de aquecimento está sujeita a calor residual após a utilização.









- Evite aproximar as mãos do elemento de aquecimento depois de utilizar a máquina.

- 6) Limpe o interior e exterior da máquina com um pano húmido e sabão neutro. Remova quaisquer resíduos que possam permanecer na superfície da cuba.
- 7) Coloque os filtros e os braços de lavagem na ordem inversa de desmontagem, conforme descrito no passo 2).

4.3 Resolução de problemas

Capacidade de resolução de problemas: a resolução de problemas desta máquina é permitida às empresas e técnicos de serviço de assistência técnica aprovados pela Sammic.

Descrição de problemas

Problema	Descrição	Solução
Falha na seleção do modelo	Intermitência de todos os LED. O funcionamento da máquina está bloqueado.	= Altere o modelo selecionado com os interruptores na placa eletrônica. [▶ 2.7.3 Ajuste do modelo p. 56]
Falha da sonda da cuba	Os ícones seguintes piscam simultaneamente:   	= Substitua a sonda da cuba.
Falha da sonda do caldeirão	Os ícones seguintes piscam simultaneamente:   	= Substitua a sonda do caldeirão.
Falha do modo de <i>thermal lock</i>	Se após 15 minutos de funcionamento a bomba de lavagem não mudar para a fase de enxáguação, o ciclo para e os LEDs de seleção do ciclo [Fig. 2/b] piscam juntamente com a luz  .	= Contacte o serviço de assistência técnica autorizado.
Falha de enchimento da cuba	Se a máquina NÃO detetar o pressóstato ligado após 5 minutos de funcionamento da eletroválvula (EV), a EV é desativada e os ícones  e  piscam.	<ol style="list-style-type: none"> 1 Verifique se a torneira de água que abastece a máquina está aberta e se não há nenhum estrangulamento na mangueira de alimentação. 2 Verifique se o abastecimento de água não está desligado. 3 Se, após a realização destas operações, o problema persistir, contacte um serviço de assistência técnica autorizado.



Funcionamento do ciclo com avaria da sonda

Atenção

Risco de intoxicação alimentar por lavagem a baixa temperatura

É possível iniciar o ciclo de lavagem, mesmo que as temperaturas de referência necessárias para uma correta higienização dos artigos não tenham sido atingidas.

- A *Sammic* aconselha a não realizar ciclos de lavagem se o ícone  não estiver aceso.

No caso de falha, o serviço de assistência técnica pode desligar a resistência correspondente à sonda avariada e, desta forma, é possível executar o ciclo. Por este motivo, nem  nem  acendem devido a uma avaria (funcionamento de emergência). O ícone  pisca como uma indicação de funcionamento anormal e os LEDs de seleção de programa e ciclo funcionam.

Sinais LED na placa eletrônica

- 1) Para acesso à placa eletrônica e à cablagem: desligue a alimentação elétrica no interruptor principal da máquina e no interrup-

tor automático de proteção localizado na tomada de alimentação externa da máquina.

A placa eletrônica é composta por uma série de indicadores luminosos que são muito úteis quando se trata de verificar o funcionamento da máquina ou detetar qualquer falha.

Informação

Verifique também a última figura no anexo que se encontra no final do manual.

Os indicadores estão divididos em dois grupos, indicadores de entrada e indicadores de saída:

- **LEDs indicadores de entrada amarelos:** representam a informação recebida pela placa eletrônica.

Nome do LED amarelo	Descrição
DOOR	Porta fechada.
PRESOST	Pressóstato alto ativado, cuba cheia.
PTE. SEG.	Ligação de acordo com a tabela de modelos para evitar o mau funcionamento em caso de seleção incorreta do modelo

- **LEDs indicadores de saída vermelhos:** representam o elemento que foi ativado pelo microprocessador.

Nome do LED vermelho	Descrição
Relé M1	Bomba de lavagem
Relé K2 R2	Resistência da cuba
Relé ON/OFF	Ligação geral
Triac C1 CALD	Contactador de resistência do caldeirão
Triac B.VAC	Bomba de esvaziamento ativada.
Triac EV1	Eletroválvula de água quente ativada.
Triac EV REG	[Modelos D, BD, BCD, BCDV] Eletroválvula de regeneração ou para água fria.

4.4 Peças de reposição e acessórios

4.4.1 Peças de reposição

Para peças de reposição, consulte o documento "Peças de reposição" fornecido com a máquina.

4.4.2 Acessórios

Informação

Os números de referência dos acessórios estão disponíveis no documento "Peças de reposição" fornecido com a máquina.

Doseador de detergente

Cuidado

Risco de descarga elétrica

A instalação de um doseador acede aos cabos de alimentação elétrica.

- Desligue a máquina e desligue-a da rede antes de instalar o doseador.

A máquina está preparada para a instalação de uma bomba doseadora de detergente ajustável por terceiros. Potência máxima permitida: 10 W.

Para a instalação de doseadores de detergente ajustáveis, proceda da seguinte forma:

- 1) Acesso à régua DD localizada na parte inferior frontal da máquina para realizar a ligação elétrica do doseador de sabão. Esta régua é controlada pela eletroválvula EV1. Consulte o diagrama elétrico para obter a ordem correta da ligação.
- 2) Instale o conector para a injeção de sabão através do orifício localizado na parte traseira.

i Informação

A *Sammic* não se responsabiliza por quaisquer defeitos causados por ligações defeituosas na instalação dos doseadores.

Doseador de abrillantador

Doseador hidráulico da rede

- 1) Verifique se o depósito de abrillantador está cheio.
- 2) Ligue a máquina e pare o ciclo de lavagem/enxaguamento 5 ou 6 vezes através de pressões sucessivas da tecla **PROG** verificando se o tubo do abrillantador está cheio e se o abrillantador entra no caldeirão.
 - ⇒ O ajuste do abrillantador é feito através do parafuso de ajuste localizado na parte inferior frontal e de acordo com a direção indicada.

Instalação com descalcificador

Instalar um descalcificador *Sammic* quando o teor de calcário na água de alimentação da máquina exceder os 10 °fH (grau francês).

- As instruções de instalação acompanham o descalcificador.
- Evite as reduções de fluxo (estrangulamento) antes e depois da instalação, uma vez que elas causam perdas de pressão.

Instalação com elevador de pressão

Instale um elevador de pressão quando a pressão da água a ser fornecida à máquina for inferior à indicada para esse modelo.

- O elevador de pressão pode ser instalado em qualquer ponto próximo ao equipamento, estendendo a linha de água e a válvula de corte para o elevador.
- Certifique-se de que a válvula de corte ainda está acessível.
- Ligue uma extremidade do elevador à válvula de corte e a outra extremidade à mangueira fornecida com a máquina.

5 Eliminação

Embalagem

Para eliminar a embalagem, siga as normas de proteção ambiental em vigência no seu país.

Máquina

Esta máquina está sujeita às disposições da Diretiva Europeia 2012/19/UE sobre os resíduos de aparelhos elétricos e eletrônicos. A máquina está marcada com o símbolo *WEEE* (Waste of Electrical and Electronic Equipment):

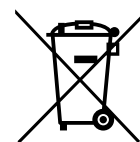

- ⇒ Não elimine esta máquina juntamente com o lixo doméstico normal.
- ⇒ Deixe a máquina num centro de resíduos autorizado ou elimine-a através das organizações municipais de recolha de resíduos. Observe as normas vigentes.

Obterá informações sobre a eliminação e a situação do centro de reciclagem mais próximo, por exemplo, no serviço de recolha de lixo do seu município.

6 Dados técnicos

Características	GP-35 Máquina de lavar copos	GP-40 Máquina de lavar copos	GP-50 Máquina de lavar copos
Dimensões do cesto [mm]	350 x 350	400 x 400	500 x 500
Altura máxima da louça	240 mm	240 mm	260 mm
Dotação de cestos	2		
Ciclo [s]	90/120		
Produção de cestos/hora [*]	40/30		
Alimentação elétrica	230 V/50 Hz/~1 220 V/60 Hz/~1		
Potência elétrica			
Bomba motorizada	75 W	250 W	550 W
Potência de lavagem	1200 W	1200 W	1800 W
Potência do caldeirão	2500 W	2500 W	2.800 W [†]
Potência total	2500 W	2750 W	3350 W
Temperaturas			
Lavagem	50-65 °C (122-149 °F)		
Enxaguamento	75-85 °C (167-185 °F)		
Capacidade de água			
Tanque de lavagem	12,7 L	15,0 L	23,0 L
Caldeirão de enxaguamento	3,2 L	3,2 L	4,5 L
Consumo de água (2 bar)	2,2 L	2,2 L	2,7 L
Dimensões externas			
Largura [mm]	420	470	580
Profundidade [mm]	495	535	630
Altura [mm]	645	670	835

[*] Entrada de água a 55 °C

[†] Modelos com dosificador de detergente incluído: 2.500 W

[ES] Dimensiones, [EN] Dimensions, [DE] Abmessungen, [FR] Dimensions, [IT] Dimensioni, [PT] Dimensões, [PL] Wymiary, [AR] الأبعاد

Fig. A: GP-35

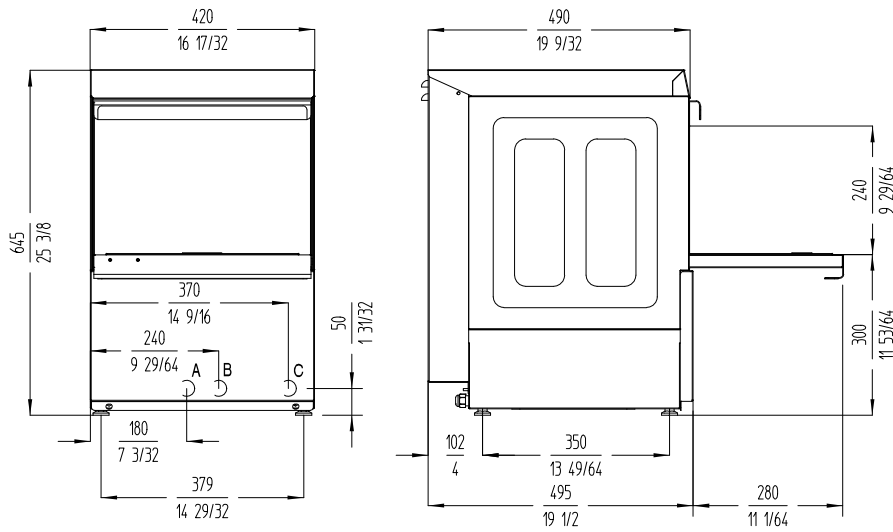

Fig. B: GP-40

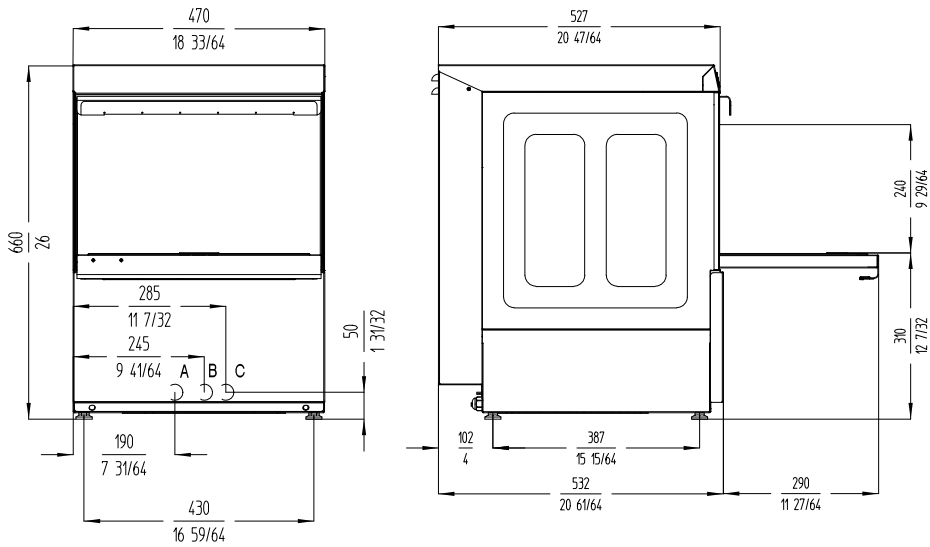
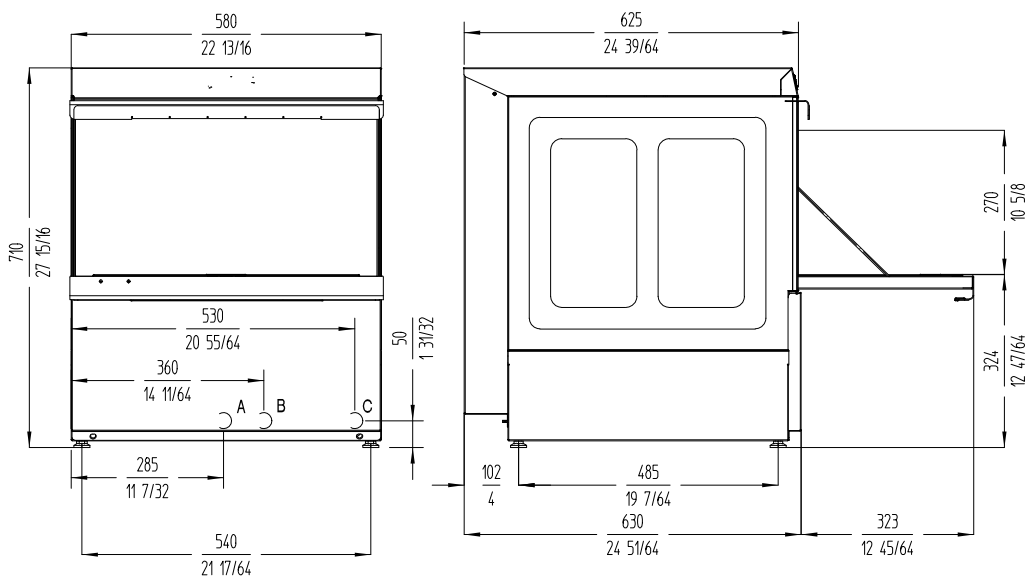
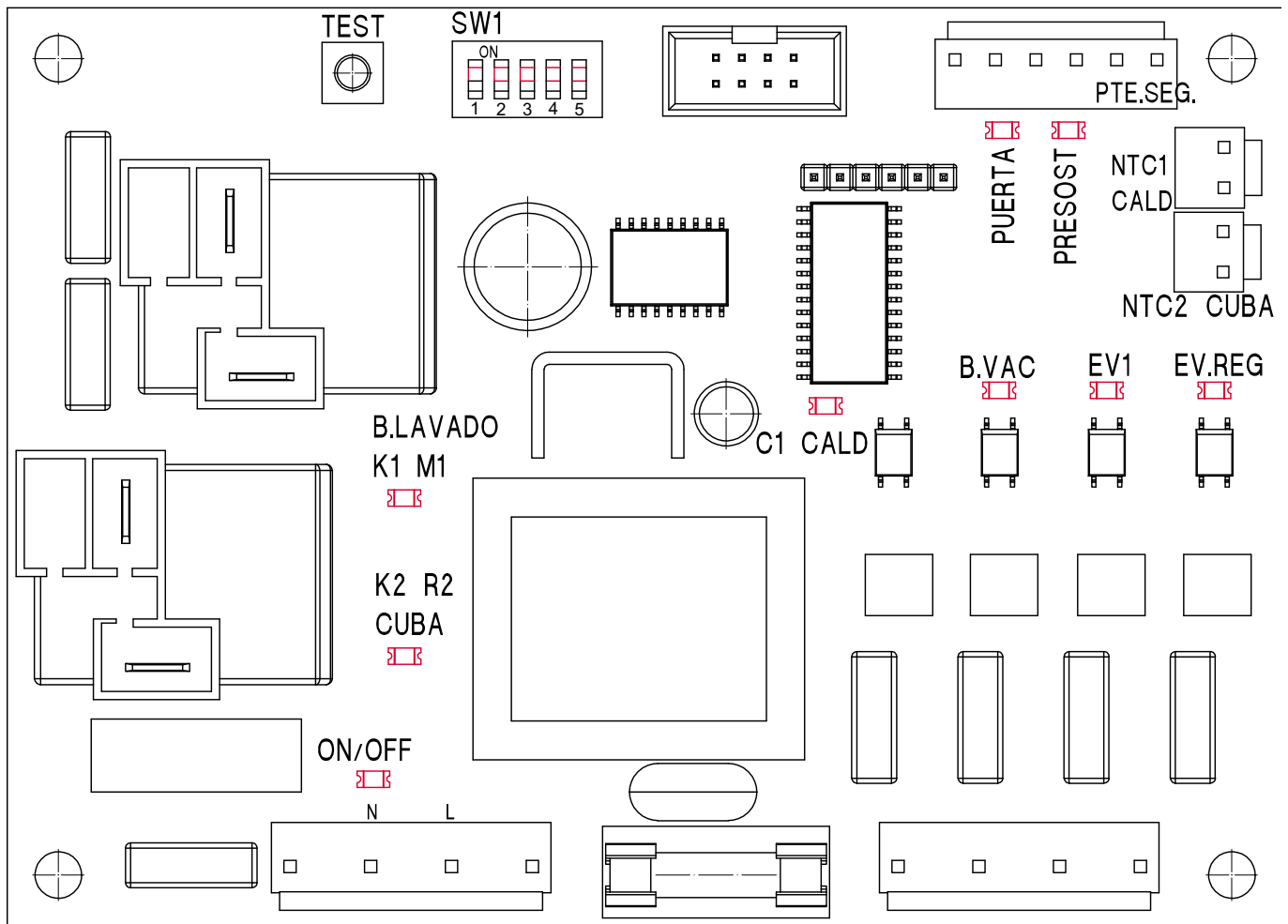

Fig. C: GP-50



[ES] Placa electrónica, [EN] Electronic board, [DE] Platine, [FR] Plaque électronique, [IT] Piastra elettronica, [PT] Placa electrónica, [PL] Tablica elektroniczna, [AR] لوحة إلكترونية

Fig. D:







Basarte 1
20720 - Azkoitia, Gipuzkoa, España
Tel: +34 943 157 095
ventas@sammic.com
www.sammic.es



ER 0437/1/96

