

AX-40

AX-50

AX-100



Glasswashers and dishwashers ACTIVE

Lave-verres et lave-vaisselles ACTIVE

Gläser- und Geschirrspülmaschinen ACTIVE

غسالات الأكواب وغسالات الصحون ACTIVE

User's manual

EN

Manuel de l'utilisateur

FR

Benutzerhandbuch

DE

دليل المستخدم

AR



4-21 - 2900453/0



TOC - Contact

[EN] User's manual Active AX.....	3
[FR] Manuel de l'utilisateur Active AX.....	13
[DE] Benutzerhandbuch Active AX.....	23

-EN-

Contact

If you have any queries or problems with the machine, please contact your dealer.

-FR-

Contact

Pour toute question ou tout problème avec la machine, contactez votre revendeur.

-DE-

Kontakt

Wenden Sie sich bei Fragen oder Problemen mit dem Gerät an Ihren Fachhändler.

-AR-

اتصل

إذا كانت لديك أية استفسارات أو مشكلات تتعلق بالآلة، يرجى الاتصال بالتاجر الذي اشتريته منه.



About this manual	3
1 Safety information	3
2 Installation	4
2.1 Supply scope	
2.2 Prerequisites and preparation for installation	
2.3 Unpacking	
2.4 Assembly	
2.5 Electrical connection	
2.6 First start-up	
2.7 General machine settings	
3 Operation	6
3.1 Preparation for operation	
3.2 Main operating elements	
3.3 Turning the machine on.	
3.4 Main operation	
4 Maintenance and troubleshooting	8
4.1 Safety information	
4.2 Machine maintenance	
4.3 Troubleshooting	
4.4 Spare parts and accessories	
5 Disposal	11
6 Technical specifications	11

About this manual

Purpose of the manual

The user manual provides instructions on the safe operation of the Active AX machine throughout its complete life cycle.

The machine Active AX has the variants and optional accessories of the AX-40/B/DD glasswashers and the AX-50/B/DD and AX-100/B/DD dishwashers.

Check your model variant and accessory code against the information on the nameplate.

Neutral model variants (without accessories)		
Model	Specifications	Boiler power
AX 40	Glasswasher	2.5 kW
AX 50	Front dishwasher	2.8 kW
AX 100	Dome-type dishwasher	6.0 kW

Optional accessories	Applies to model variant:			Peristaltic detergent dispenser	Drain pump
	AX 40	AX 50	AX 100		
B	✓	✓	✓	-	✓
DD	✓	✓	✓	✓	-

Machine nameplate

- Manufacturer's name and address.
- Machine model and serial number.
- Approval marks.

Declaration of Conformity

The Declaration of Conformity for this machine is included with the warranty cards that forms part of the machine's delivery scope.

Read first, use later

Read this manual before using the machine.

Always keep the manual at hand and in good condition

Store this manual within easy access of machine users and in an area that protects it from rapid deterioration.

Conventions of the manual

- Cross-references to other sections: ►
- Optional functions or elements not included with the main supply: (*)
- Optional features depending on the model: [Model ...]

Trademarks and copyright

- Sammic is a registered trademark of Sammic, S.L.

1 Safety information

Intended use

The machine has been designed for washing kitchenware and utensils in the hospitality and catering sector, communities and agri-food industry.

Reasonably foreseeable misuse

The use of this machine for degreasing and cleaning machined parts is not permitted. Other professional uses of this machine, such as for healthcare or chemical applications, are not permitted.

Limits of use

The machine must not be used in explosive atmospheres.

User qualifications

Installation qualification

The installation of this machine requires basic notions of plumbing and basic professional training in electricity, electronics or maintenance.

Qualification for operation and periodic maintenance

Operation of this machine requires basic training in the use of this dishwasher.

This machine is not designed for use by people (including children) with reduced physical, sensory or mental capacities or who lack the necessary experience or knowledge unless they have received supervision or instructions regarding the machine's use from a person responsible for their safety.

Qualification for troubleshooting

Troubleshooting for this machine is allowed by Sammic-approved service companies and technicians.

Hazards inherent to the product

- **Risk of trapping with the door or dome:**
 - ⇒ When closing the door or dome, be careful not to get your fingers caught in the frame or base.
 - ⇒ [Dome models] When closing or opening the dome, take care that your clothes do not get caught in the moving parts of the lifting mechanism.
- **Risk of slips and falls in the area around the dishwashing machine:** water splashing from the machine is common.
 - ⇒ When walking near the machine, pay attention to the condition of the ground.

- **Airborne noise:**
 - For a standard machine, the noise emitted by the machine is 69 dB(A) (distance 1 m).

Safety warnings in the manual

Warning

"Warning" safety warnings could result in severe, irreversible personal injuries or death.

Caution

"Caution" safety warnings could result in severe, reversible personal injuries.

Other warnings in the manual

Notice

"Notice" warnings could result in damage to the machine.

Information

The tables of "Information" contain advice on how to use the machine correctly and efficiently.

2 Installation

2.1 Supply scope

- Documentation:
 - User manual.
 - Warranty card and Declaration of Conformity.
 - List of spare parts.
 - Electrical circuit diagram.
- Machine
- Power supply cable
- Drain hose

2.2 Prerequisites and preparation for installation

Tools and material required for installation

- Included in the supply:
 - Power supply cable
 - Drain hose
- Not included for mechanical assembly:
 - Flat screwdriver
 - No. 10 box spanner
 - Universal pliers
 - Clamp
 - Pressure gauge
- Not included for electrical assembly:
 - Power strip and/or European plug type "F" or three-phase plug (depending on the installation)
 - Electrical tester

Space required for installation

Information

Figure with machine dimensions: see appendix at the end of the manual.

- Check that the water line is less than 1.50 m from the intended location of the machine.

Electrical connections

Before installation, take note of the power input required by the machine. [▶ 6 *Technical specifications* p. 11].

Fig. 1: Machine connection points

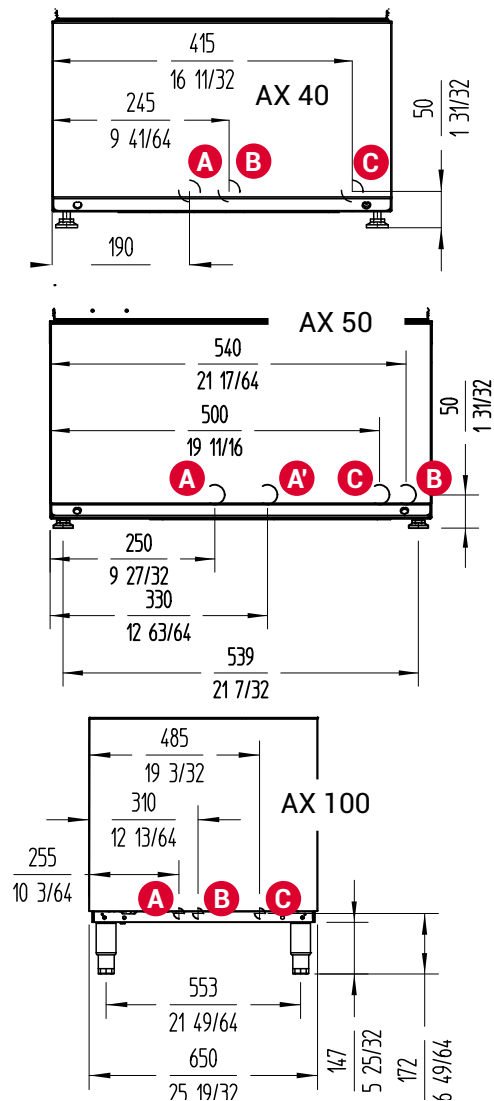

Preparation for installation

- | | |
|--|--|
| A Drain pipe \varnothing 30 mm AX50: models without drain pump] | B Water inlet $\frac{3}{4}$ " GAS |
| A' Drain pipe \varnothing 30 mm AX50: models with drain pump] | C Connection cable |

- 1) Check that the installation area is flat and stable.
- 2) Check that the water line has a $\frac{3}{4}$ " GAS shut-off valve at the end closest to the machine.



- 3) Check that the dynamic pressure of the machine feed water is within the following range of values:

Dynamic water pressure	Minimum value	Maximum value
All models	2 bar (200 kPa)	4 bar (400 kPa)

- ⇒ If the water pressure is higher than the maximum indicated, install a pressure regulator to set the pressure between 2.5 and 4 bar (250 and 400 kPa).
- ⇒ If the water pressure is below the minimum value, install a back-up valve.

- 4) Check the following values of the feed water flow rate:

Water flow rate	Minimum value
All models	15 L/min

- 5) [Models without drain pump] Connect the drain pipe with an outer diameter of 30 mm to the drain line [Fig. 1/A]. For the maximum drain height, observe the following values:

Drain height	Maximum value
Models with drain pump (B)	1,000 mm
Dome models without drain pump	500 mm
Other models	90 mm

2.3 Unpacking

⚠ Warning

Risk of trapping hands

There is a high risk of trapping your hands if you lift the machine onto the base and place it on the ground.

- To move the machine from one place to another, hold the machine from the sides.

- 1) Remove the packaging that protects the machine.
- 2) Lower the machine from the pallet on which it is mounted.

2.4 Assembly

⚠ Warning

Risk of serious accidents if the machine cannot be disconnected or turned off

- When installing the machine, make sure the operator will be able to reach the switch and plug without difficulty.

Notice

Risk of water leakage

- Before installation, turn off the water stopcock.

- 1) Screw the legs to the base of the machine.
- 2) Adjust the height of the legs so that the machine is stable and level with the ground.
- 3) Place the machine at the installation site.
- 4) Check that the tap water pressure is within the parameters specified in the previous chapter (use of the pressure gauge).

Notice

Risk of hose clogging and/or choking

- Avoid making reductions with the hose when installing.

- 5) Connect the water outlet hose to the drain point.
- 6) Connect the water supply hose to the mains water point.

⚠ Caution

Risk of irritation due to chemical exchange and foam release

If you insert the detergent and rinse aid inlet hoses into the wrong bottles, the machine will produce excessive foam.

- Pay attention to the labelling on the chemical hoses before inserting the hoses into the corresponding bottles.

- 7) Insert the detergent and rinse aid inlet hoses into the corresponding bottles.

2.5 Electrical connection

⚠ Caution

Electric shock hazard

- The machine must be connected to earth.
- The machine has an external earth-connection screw with the symbol shown;



i Information

The connections may only be accessed by qualified personnel [▶ Installation qualification p. 3],

- 1) Before plugging in the machine, make sure that the mains voltage matches the voltage indicated on the machine nameplate.
- 2) Set up the machine
- 3) Disconnect the electrical power supply: unplug the circuit-breaker on the electrical panel corresponding to the external power supply socket of the machine.
- 4) Make the electrical connection according to the type of model and electrical configuration of your machine, as explained in the attached document "Electrical diagram" for each case.
- 5) Prepare a residual current circuit-breaker with a sensitivity of 30 mA and a magneto-thermal circuit-breaker as described in the following table:

Model	Voltage	Cable section	Total Power	Protection
AX-40	230V/50Hz/1~ 220V/60Hz/1~	3 x 2.5 mm ²	2.74 kW	16 A 2P
AX50	230V/50Hz/1~ 220V/60Hz/1~	3 x 2.5 mm ²	3.35 kW	16 A 2P
AX-100	230V/50Hz/1~ 220V/60Hz/1~	3 x 6.0 mm ²	6.75 kW	36 A 2P
	400V/50Hz/3N~ 380V/60Hz/3N~	5 x 2.5 mm ²	6.75 kW	20 A (3P+N)
	230V/50Hz/3~ 220V/60Hz/3~	5 x 6.0 mm ²	6.75 kW	25 A 3P

2.6 First start-up





- 1) Turn on the water stopcock.
- 2) Switch on the circuit-breaker of the electrical panel corresponding to the external power supply socket of the machine.
- 3) Place the overflow pipe in position
- 4) Check that the filters are correctly fitted. [Fig. 3]

- 5) Turn on the machine. [▶ 3.2 Main operating elements p. 7]

2.7 General machine settings





2.7.1 Initial Settings



Temperature settings

- 1) To enter the temperature settings section, when turning on the machine, press and hold the **PROG** button  in the first two seconds while the program is loading.
- 2) Press the **START** button  to choose between the icons:
 - Tank temperature settings  (washing).
 - Boiler temperature settings  (rinsing).

Tank temperature settings (washing)





- 1) The  icon lights up and one of the program/cycle icons flashes. Each symbol represents a tank temperature as shown in the following table:



Icon flashes	Tank temperature
	Disconnection of elements (room temperature)
	50 °C
	60 °C/60 °C
	65 °C

- 2) To select the tank temperature, press the **PROG** button 
 - ⇒ After 3 seconds without pressing the **PROG** button  the temperature is selected and the cycle led stops flashing.
- 3) To confirm the machine, press the **ON/OFF** button 
 - ⇒ The machine shuts down.

Boiler temperature settings (rinsing)



- 1) The  icon lights up and one of the program/cycle icons flashes. Each symbol represents a tank temperature as shown in the following table:

Icon flashes	Boiler temperature
	Disconnection of elements (room temperature)
	75 °C
	80 °C
	85 °C

- 2) To select the tank temperature, press the **PROG** button 
 - ⇒ After 3 seconds without pressing the **PROG** button  the temperature is selected and the cycle led stops flashing.
- 3) To confirm the machine, press the **ON/OFF** button 
 - ⇒ The machine shuts down.

Thermal lock

If the thermal lock function is activated:

- If you press the **START** button , the cycle cannot advance.
- The icon  lights up when the boiler has not yet reached the setpoint temperature at the time of rinsing. The wash pump continues to run until the boiler reaches its pre-set temperature.



To activate the *Thermal lock* function:

- 1) Switch the appliance on by pressing the **ON/OFF** button .
- 2) To activate this function, access the electronic board and set switch 1 to position 1. See the **SW1 position** last figure in the appendix at the end of the manual.

2.7.2 Auto start settings

The "auto start" option allows the machine to start the wash cycle automatically when the door/dome is closed.

To enable/disable the "auto start" option:

- 1) With the door/dome open, press the **START** button 
 - ⇒ Icon  on: auto start enabled.
 - ⇒ Icon  off: auto start disabled.

2.7.3 Model settings

If the electronic board is changed or de-configured, the machine requires the model to be adjusted by means of the following adjustment section:

- 1) To access the electronic board, turn off the machine: press the **ON/OFF** button .
- 2) To activate this function, access the control board and set switches 2-5 to position 1 or position 0 as shown in the table below. See the **SW1 position** last figure in the appendix at the end of the manual.

No.	SW-2	SW-3	SW-4	SW-5	Model	Models	Drain pump
13-14	0	1	1	0	AX-40	Glass-washer 3 cycles	NO
15-16	1	1	1	0	AX-40/B		YES
17-18	0	0	0	1	AX-50	Dish-washer 3 cycles	NO
19-20	1	0	0	1	AX-50/B		YES
21-22	0	1	0	1	AX-100	3-cycle hood	NO
23-24	1	1	0	1	AX-100/B		YES

3 Operation

Warning

Risk of serious injury due to operation when the machine is faulty

Using the machine when it is faulty or in poor condition can affect personal safety and damage the machine.

- If you detect any fault or anomaly in the machine, contact an authorised service agent immediately.

3.1 Preparation for operation

- 1) Before turning on the machine, check the level of detergent and rinse aid in the bottles. 
- 2) Open the door/dome and check that all components are in good condition and properly installed:
 - Filters.
 - Overflow.
 - Washing arms (upper and lower).

3.2 Main operating elements

Fig. 2: Control panel and buttons

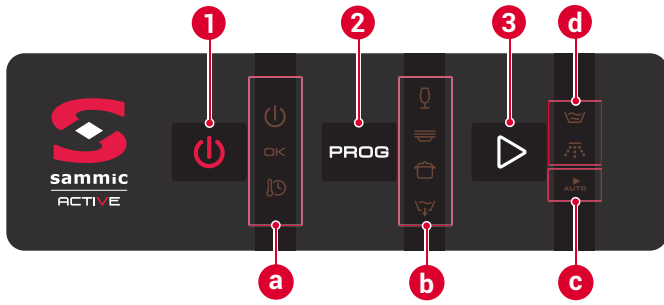

- | | |
|-----------------|-----------------------------------|
| 1 ON/OFF button | a Machine status |
| 2 START button | b Program/cycle |
| 3 PROG button | c Auto start |
| | d Cycle phase: washing or rinsing |

Buttons

ON/OFF button

- Main functions: Turns the machine on and off.
 - With the machine in standby, the icon is on.
 - With the machine turned on, the icon is off.



START button

- Main functions:
 - Start of the wash cycle.
 - Confirmation of setting parameters.
 - With the door open, activate the "auto start" option.



PROG button

- Main functions: selection of the washing programme.



Indicator/warning icons

Icon	Indication/warning
	In standby mode it is on, pressing the ON/OFF button switches it off and starts the filling and heating sequence.
	Machine ready. It switches on when the tank and boiler have reached the setpoint temperature.
	Heating of the machine during preparation. <i>Thermal lock</i> : it flashes when the boiler has not yet reached the setpoint temperature at the time of rinsing.
	Washing process.
	Rinsing process.
	Auto start: if it is on, this option is active. When the option is active, the machine starts the cycle automatically when the door/dome is closed.

3.3 Turning the machine on.

- Press the ON/OFF button.
 - All icons light up simultaneously for 2 seconds.
 - Thermal lock* activated: when the power is turned off, the icon continues to flash for 2 seconds and then turns off.
 - The machine heats up the rinsing boiler and the tank one after the other.
 - While the machine is filling with water, the icon flashes. The cycle CANNOT start until the set water level is reached.
 - When the working level is reached, the machine closes the water inlet by means of a pressure switch and one of the cycle lights comes on. [Fig. 2/b]
 - The machine heats the rinsing boiler and the tank one after the other.
 - While the machine is heating up, the light flashes.
 - The machine is ready for use when the pre-set temperatures are reached in the boiler (between 75 and 85 °C, depending on the program) and in the tank (between 50 and 65 °C depending on the configuration). At this point, the light on the control panel comes on.
- ⇒ The estimated time for this operation is approximately 30 minutes.

3.4 Main operation

3.4.1 Prewash

- Remove any remaining dirt and rinse the items before putting them in the dishwasher.
- Place the items in the dishwasher basket.
- When the basket is full, open the door or dome of the machine and insert the basket centred on the support rails.

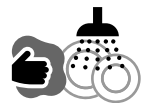

3.4.2 Program selection

- To select the wash program that best suits the type of item you want to wash, press the PROG button .
- Select the type of wash cycle by pressing the PROG button . With each press, a different cycle is selected from the program list [Fig. 2/b]

Icon	Description	Icon	Description
	GLASSES Cycle		DISHES Cycle
	AX-40] JUGS Cycle		AX-50, AX-100] PANS Cycle
	DRAIN Cycle		





3.4.3 Washing

⚠ Warning

Risk of food poisoning from washing at low temperature

During heating, one of the cycle icons is lit and it is also possible to start the wash cycle, even if the setpoint temperatures required for correct sanitisation of the items have not been reached.

- *Sammic* advises against carrying out washing cycles if the icon  is not lit.





- 1) Press the **START** button  to start the wash cycle in the machine.
 - To move to the next phase of the wash cycle, press **START**  successively.
 - If the *Thermal lock* function is active, the machine does NOT respond to the button being pressed.
 - If the door is opened, the machine pauses the cycle and the icon  comes on.
 - [Models with drain pump] The icon  flashes during the drainage phase after the rinsing process.

⚠ Caution

Risk of irritation from splashes

If you open the door or dome in the middle of the cycle, the machine may spray soapy water at high temperature and, if it comes into contact with the skin or mucous membranes, it may cause irritation.

- Do not open the door or dome in the middle of the cycle.



- 2) During the wash phase, the icon  flashes.
- 3) During the rinse phase, the icon  flashes.
- 4) When the wash cycle ends, the two icons  and  flash simultaneously.

⚠ Caution

Risk of irritation from high temperature water vapour

After the end of the wash cycle, when you open the door or dome of the dishwasher, a large amount of steam comes out at high temperature and may irritate the skin or eyes. The items may be at high temperature and cause minor skin irritation/burns.

- When opening the door or dome of the machine, avoid bringing your face close to the machine.
- If steam gets on your face, wash your face with cool water.
- Wait a reasonable amount of time before removing items from the dishwasher.

- 5) Open the door or dome and remove the basket from the dishwasher.
 - 6) If you want to wash more baskets, repeat the process from step 3.4.1-1).
- ⇒ If the **PROG**  or **START** button  is not pressed within 2.5 hours, the machine switches off automatically.

4 Maintenance and troubleshooting

Fig. 3: Machine filters

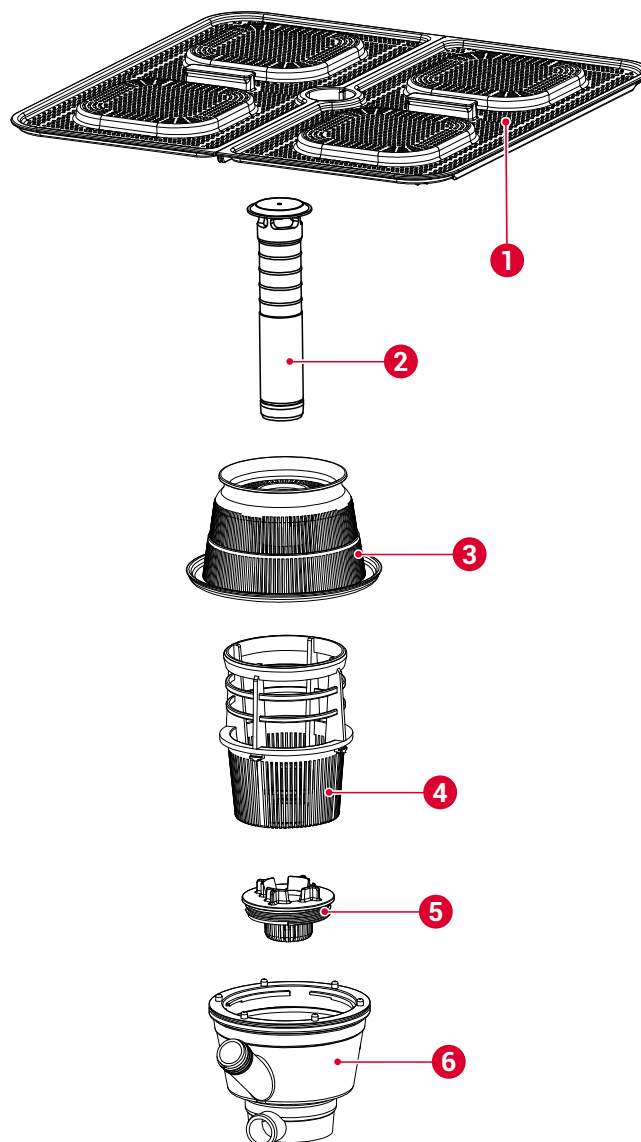

1 Surface filters	4 Suction filter
2 Overflow	5 Drain filter
3 Collector filter	6 Collector

4.1 Safety information

- **Risk of scalding with the water in the tank:** the water in the tank is at a temperature of approx. 60 °C.
 - ⇒ Do not put your hands in the tank for a prolonged period of time.
 - ⇒ When emptying or cleaning the tank manually, wear waterproof rubber gloves.
- **Risk of burns with the heating element:** the surface of the heating element is subject to residual heat after use.
 - ⇒ Avoid placing your hands close to the heating element after using the machine.



- **Risk of skin irritation and chemical burns from contact with the wash water:** the water contains dissolved industrial detergent.
 - ⇒ Wear waterproof rubber gloves when you have to put your hands in the tank (emptying the tank) or when you have to handle the detergent or rinse aid bottles.
 - ⇒ Wash your hands immediately if they come into contact with the wash water.

4.2 Machine maintenance

4.2.1 Maintenance plan

Minimum frequency	Task	Actions
Daily	Drainage	[▶ 4.2.2 Daily drainage of the machine p. 9]
Daily	Self clean	[▶ 4.2.3 Daily cleaning of the machine p. 9]

4.2.2 Daily drainage of the machine

[Neutral models]

- 1) Open the door and remove the surface filter [Fig. 3/1]
- 2) Disconnect the overflow [Fig. 3/2].
 - ⇒ The water in the tank is drained by gravity.
- 3) When the tank is fully drained, press the ON/OFF button to switch off the machine.

[Models with drain pump]

- 1) Open the door and remove the surface filter [Fig. 3/1]
- 2) Disconnect the overflow [Fig. 3/2].
- 3) Press the PROG button to choose the drainage option .
- 4) Press the START button .
 - a) The machine stops heating the elements.
 - b) The drain pump drains the water from the tank according to the time pre-set by model.
 - c) The machine switches off automatically at the end of the drainage cycle.

4.2.3 Daily cleaning of the machine

Warning

Risk of death or serious injuries from electric shock
 – Before cleaning the machine, turn off and unplug the machine.

Notice

Risk of damaging the machine due to water ingress
 – Prevent water from entering the machine.
 – Do not clean the machine under running water.
 – Do not immerse the machine in water.

Notice

Risk of rust on the machine
 – Do not clean the machine with abrasive detergents (nitric acid, bleach, solvents, sandy detergents, etc.).
 – Do not clean the machine with metal scrapers or scouring pads.

- 1) Empty the tank (4.2.2).
- 2) [Models without drain pump] To turn off the machine, press the ON/OFF button .

- 3) Disengage the wash arms (upper and lower).
- 4) Remove the complete filter set:
 - Surface filters [Fig. 3/1]
 - Collector filter [Fig. 3/3]
 - Suction filter [Fig. 3/4]
 - [Models with drain pump] Drain filter [Fig. 3/5]
- 5) Clean the filters and arms:
 - Remove food debris and other residue from the disassembled elements.
 - Make sure in particular that the nozzles of the wash arms are free of any impurities and/or limescale.

Warning

Risk of burns with heating element

The surface of the heating element maintains residual heat after use.

- Avoid placing your hands close to the heating element after using the machine.

- 6) Clean the inside and outside of the machine with a damp cloth and neutral soap. Remove any residue that may remain on the surface of the tank.
- 7) Connect the filters and wash arms in reverse order of disassembly as described in step 2).

4.3 Troubleshooting

Troubleshooting qualification: Troubleshooting for this machine is allowed by Samic-approved service companies and technicians.

Description of problems

Problem	Description	Solution
Model selection fault	All LEDs flash. Machine operation is blocked.	⇒ Change the selected model using the switches on the electronics board. [▶ 2.7.3 Model settings p. 6]
Tank probe fault	The following icons flash simultaneously:	⇒ Replace the tank probe.
Boiler probe fault	The following icons flash simultaneously:	⇒ Replace the boiler probe.
Thermal lock mode fault	If after 15 minutes of operation of the wash pump, it does not switch to the rinse phase, the cycle stops and the cycle selection LEDs [Fig. 2/b] flash together with the pilot light .	⇒ Contact an authorised service technician.
Tank fill fault	If the machine does NOT detect the pressure switch on after 5 minutes of solenoid valve (SV) operation, then the SV is deactivated and the icons and flash.	<ol style="list-style-type: none"> 1 Check that the machine water supply stopcock is on and that there is no blockage in the supply hose. 2 Check that the water supply is not turned off. 3 If, after performing these operations, the problem persists, contact an authorised service centre.



Cycle operation with probe failure

Warning

Risk of food poisoning from washing at low temperature

It is possible to start the wash cycle even if the setpoint temperatures required for correct sanitization of the items have not been reached.

- *Sammic* advises against carrying out washing cycles if the icon  is not lit.

In the event of a fault, the authorised technical service can disconnect the element corresponding to the faulty probe, making it possible to run the cycle. For this reason neither  nor  is switched on because of malfunction (emergency operation). The icon  flashes as an indication of abnormal operation and the program and cycle selection LEDs work.

LED signals on the electronic board

- 1) For access to the electronic board and wiring: turn off the power supply at the main switch of the machine and at the automatic protection switch on the external power supply socket of the machine.

The electronic board consists of a series of light indicators that are very useful when it comes to seeing the operation of the machine or detecting faults.

Information

See the levels in the appendix at the end of the manual.

The indicators are divided into two groups, input and output indicators:

- **Yellow input indicator LEDs:** they show the information received by the electronic board.

Name of the yellow LED	Description
DOOR	Door closed.
PRESOST	High pressure switch activated, tank full.
PTE. SEG.	Connection according to the model table to avoid malfunction in case of incorrect model selection

- **Red output indicator LEDs:** they show the element activated by the microprocessor.

Name of the red LED	Description
Relay M1	Washing pump
Relay K2 R2	Tank element
Relay ON/OFF	General connection
Triac C1 CALD	Boiler element contactor
Triac B.VAC	Drain pump activated.
Triac EV1	Hot water solenoid valve activated.
Triac EV REG	Regeneration or cold water solenoid valve.

4.4 Spare parts and accessories

4.4.1 Spare parts

For spare parts, see the "Spare parts exploded view" document supplied with the machine.

4.4.2 Accessories

Information

The reference numbers of the accessories are available in the "Spare parts exploded view" document supplied with the machine.

Detergent dispenser

Caution

Electric shock hazard

Installing a dispenser involves access to power cables.

- Switch off the machine and disconnect the machine from the mains before installing the dispenser

The machine is prepared for the installation of a third-party adjustable detergent dispenser pump. Maximum power allowed: 10 W.

To install adjustable detergent dispensers, proceed as follows:

- 1) Access to the DD power strip on the lower front part of the machine for the electrical connection of the soap dispenser. This strip is controlled by solenoid valve EV1. Refer to the wiring diagram for the correct connection order.
- 2) Install the soap injection fitting through the hole at the rear.

Information

Sammic declines all liability for defects caused by faulty connections when installing the dispensers.

Rinse aid dispenser

Mains water dispenser

- 1) Check that the rinse aid tank is full.
- 2) Start the machine and stop the wash/rinse cycle 5 or 6 times by successively pressing the *PROG* button  checking that the rinse aid pipe fills up and the rinse aid enters the boiler.
 - ⇒ The rinse aid can be adjusted using the adjustment screw on the lower front part in the direction indicated.

Installation with descaler

Install a *Sammic* descaler when the limescale content in the machine feed water exceeds 10 °fH (French grade).

- Installation instructions are supplied with the descaler.
- Avoid flow reductions (choking) before and after installation, as they cause pressure losses.

Installation with back-up valve

Install a back-up valve when the water pressure to be supplied to the machine is lower than the pressure specified for that model.

- The back-up valve can be installed at any point near the unit, extending the water line and stopcock to the back-up valve.
- Make sure that the stopcock is still accessible.

- Connect one end of the back-up valve to the stopcock and the other end to the hose supplied with the machine.

5 Disposal

Packaging

Follow current environmental standards in your country to dispose of the packaging.

Machine

This machine is subject to the provisions of European Directive 2012/19/EU on waste electrical and electronic equipment. The machine is marked with the *WEEE (Waste of Electrical and Electronic Equipment) symbol*:



- ⇒ Do not dispose of this machine in normal household waste.
- ⇒ Dispose of the machine at an authorised waste management centre or through municipal waste disposal entities. Comply with the applicable regulations.

You can obtain information about waste disposal and the location of your nearest recycling centre, for example, from your municipal cleaning service.

6 Technical specifications

Specifications	AX 40 Glasswasher	AX 50 Front	AX 51 Front	AX 100 Hood
Basket dimensions [mm]	400 x 400	500 x 500		
Maximum crockery height	300 mm	380 mm		440 mm
Provision of baskets	2			3
Cycle [s]	90/120/150	120/150/180		
Basket production/h	40/30/24	30/24/20		
Electrical power supply	230 V/50 Hz/~1		230V/50 Hz/~1 220V/60 Hz/~1	400 V/60 Hz/~3
Electric power				
Motor pump	250 W/0,33 HP	550 W/0,75 HP		750 W/1 HP
Washing power	1.200 W	1.800 W		2.500 W
Boiler power	2.500 W	2.800 W	5.000 W	6.000 W
Total power	2.750 W	3.350 W	5.555 W	6.750 W
Temperatures				
Washing	50-65 °C (122-149 °F)			
Rinse	75-85 °C (167-185 °F)			
Water capacity				
Wash tank	9,0 L	14,0 L		25,0 L
Rinse boiler	3,2 L	4,5 L	8,0 L	8,0 L
Water consumption (2 bar)	2,2 L	2,7 L		3,0 L
External Dimensions				
Width [mm]	470	580		648 (732 [*])
Depth [mm]	535	635		756 (860 [*])
Height [mm]	710	830		2000 (1508 [*])

[*] Width with lifting bar included.

[†] Height with dome closed.



À propos de ce manuel	13
1 Informations relatives à la sécurité	13
2 Installation	14
2.1 Fourniture	
2.2 Conditions préalables requises et préparation de l'installation	
2.3 Déballage	
2.4 Assemblage	
2.5 Branchement électrique	
2.6 Première mise en marche	
2.7 Paramètres de la machine	
3 Fonctionnement	17
3.1 Préparation pour la mise en fonctionnement	
3.2 Principaux éléments de fonctionnement	
3.3 Allumage de la machine	
3.4 Fonctionnement principal	
4 Entretien et dépannage	19
4.1 Informations relatives à la sécurité	
4.2 Entretien de la machine	
4.3 Dépannage	
4.4 Pièces de rechange et accessoires	
5 Mise au rebut	21
6 Caractéristiques techniques	22

À propos de ce manuel

Objet du manuel

Ce manuel d'utilisation a pour objectif de fournir des informations permettant de faire fonctionner la machine Active AX en toute sécurité pendant tout son cycle de vie.

La machine Active AX se décline en plusieurs modèles avec différents accessoires disponibles en option : lave-verres AX-40/B/DD et lave-vaisselle AX-50/B/DD et AX-100/B/DD.

Vérifier le modèle et le code d'accessoire avec les informations qui figurent sur la plaque signalétique.

Modèles neutres (sans accessoires)			
Modèle	Caractéristiques		Puissance de la chaudière
AX 40	Lave-verres		2,5 kW
AX 50	Lave-vaisselle frontal		2,8 kW
AX 100	Lave-vaisselle à capot		6,0 kW

Code	Accessoires disponibles en option			Doseur de détergent péristaltique	Pompe de vidange
	Aplica a variante de modelo:				
	AX 40	AX 50	AX 100		
B	✓	✓	✓	-	✓
DD	✓	✓	✓	✓	-

Étiquetage de la machine

- Nom et adresse du fabricant
- Modèle de machine et numéro de série

- Marquages d'homologation

Déclaration de conformité

La déclaration de conformité vient accompagner la feuille de garantie qui est fournie avec la machine.

Lecture puis utilisation

Lire ce manuel avant d'utiliser la machine.

Manuel toujours à portée de main et en bon état

Conserver ce manuel à portée de main des utilisateurs de la machine en le rangeant dans un endroit qui le protège de toute détérioration prématurée.

Conventions du manuel

- Renvois à d'autres sections : ►
- Fonctions ou éléments disponibles en option : (*)
- Contenus en option selon le modèle : [Modèle ...]

Marques commerciales et copyrights

- Sammic est une marque commerciale déposée par Sammic SL.

1 Informations relatives à la sécurité

Usage prévu

La machine est conçue pour le lavage de la vaisselle et des ustensiles de cuisine dans les secteurs de l'hôtellerie, de la restauration, des services traiteur, des collectivités et de l'industrie agroalimentaire.

Mauvais usage raisonnablement prévisible

L'utilisation de cette machine pour le dégraissage et le nettoyage de pièces usinées n'est pas autorisée. Tout autre usage professionnel de cette machine telle que l'utilisation dans les secteurs de la santé ou de la chimie est interdit.

Limites d'utilisation

L'utilisation de cette machine dans des atmosphères explosives est interdite.

Qualification des utilisateurs

Compétences nécessaires à l'installation

L'installation de cette machine demande des notions élémentaires de plomberie ainsi qu'une formation professionnelle de base dans le domaine de l'électricité, de l'électronique ou de la maintenance.

Compétences nécessaires à l'utilisation et à l'entretien périodique

L'utilisation de cette machine demande une formation de base spécifique.

Cette machine n'est pas destinée à être utilisée par des personnes (enfants y compris) dont les capacités physiques, sensorielles ou mentales sont réduites, ou n'ayant pas les connaissances et l'expérience nécessaires, sauf lorsque ces dernières ont reçu des instructions concernant l'utilisation de l'appareil ou lorsqu'elles se trouvent sous la surveillance d'une personne responsable de leur sécurité.

Compétences en matière de dépannage

Le dépannage de cette machine ne peut être confié qu'aux entreprises et techniciens agréés par Sammic.

Dangers inhérents au produit

- **Risque de coincement avec la porte ou le capot :**
 - ⇒ Lors de la fermeture de la porte ou du capot, veiller à ne pas se coincer les doigts dans le cadre ou la base.
 - ⇒ [Modèles à capot] Lors de la fermeture du capot, veiller à ce que les vêtements ne se prennent pas dans les pièces mobiles du mécanisme de lavage.
- **Risque de glissades et de chutes aux abords du lave-vaisselle :** les éclaboussures d'eau provenant de la machine sont courantes.
 - ⇒ Prêter attention à l'état du sol aux abords de la machine.
- **Bruit aérien :**
 - Pour une machine type, le bruit émis est de 69 dB(A) (distance de 1 m).

Mises en garde de sécurité présentes dans le manuel

⚠ Avertissement

Les mises en garde de sécurité « Avertissement » se rapportent à des actions qui peuvent entraîner la mort ou provoquer des blessures graves et irréversibles.

⚠ Attention

Les mises en garde de sécurité « Attention » se rapportent à des actions qui peuvent provoquer des blessures graves mais réversibles.

Autres messages du manuel

Avis

Les messages « Avis » se rapportent à des actions qui peuvent provoquer des dégâts matériels sur la machine.

i Information

Les blocs « Information » fournissent des conseils pour un bon usage et une utilisation efficace de la machine.

2 Installation

2.1 Fourniture

- Documentation :
 - Manuel de l'utilisateur.
 - Feuille de garantie et déclaration de conformité
 - Vue éclatée des pièces détachées
 - Schéma électrique
- Machine
- Tuyau d'alimentation
- Tuyau d'évacuation

2.2 Conditions préalables requises et préparation de l'installation

Outils et matériel nécessaires à l'installation

- Éléments fournis :
 - Tuyau d'alimentation
 - Tuyau d'évacuation

- Éléments non fournis pour le montage mécanique :
 - Tournevis plat
 - Clé à pipe n° 10
 - Pince universelle
 - Tenaille
 - Manomètre
- Éléments non fournis pour le montage électrique :
 - Bloc multiprise et/ou fiche européenne de type « F » ou fiche triphasée (selon l'installation)
 - Testeur électrique

Espace nécessaire à l'installation

i Information

Figure illustrant les dimensions de la machine : se reporter à l'annexe fournie à la fin de ce manuel.

- Vérifier que l'amenée d'eau se trouve à moins de 1,50 m de l'emplacement d'installation prévu pour la machine.

Raccordements électriques

Avant de procéder à l'installation, tenir compte de la puissance requise par la machine. [► 6 Caractéristiques techniques p. 22].

Fig. 1: Points de raccordement de la machine

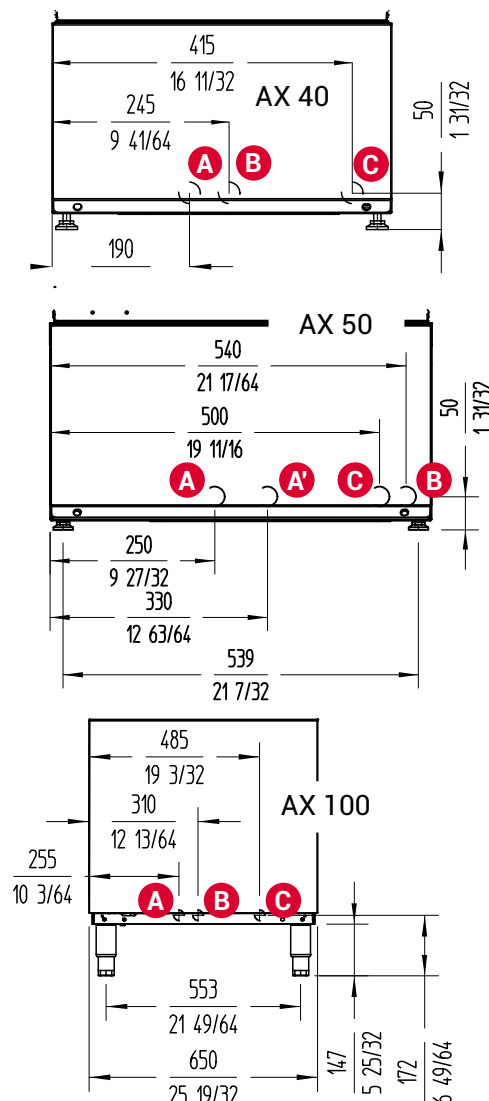

Préparation de l'installation

- A** Tuyau d'évacuation Ø 30 mm
[AX50 : modèles **sans** pompe de vidange]
- B** Entrée d'eau ¾ » GAZ
- A'** Tuyau d'évacuation Ø 30 mm
[AX50 : modèles **avec** pompe de vidange]
- C** Cordon de branchement

- Vérifier que la zone d'installation est plane et stable.
- Vérifier que l'amenée d'eau est équipée d'un robinet d'arrêt ¾ » GAZ à son extrémité la plus proche de la machine.
- Vérifier que la pression dynamique de l'eau d'alimentation de la machine est comprise dans la plage de valeurs suivante :

Pression dynamique de l'eau	Valeur minimale	Valeur maximale
Tous les modèles	2 bar (200 kPa)	4 bar (400 kPa)

- ⇒ Si la pression de l'eau est supérieure à la valeur maximale indiquée, installer un régulateur pour disposer d'une pression comprise entre 2,5 et 4 bar (250 et 400 kPa).
 - ⇒ Si la pression de l'eau est inférieure à la valeur minimale, installer un surpresseur.
- Vérifier les valeurs suivantes du débit de l'eau d'alimentation :

Débit d'eau	Valeur minimale
Tous les modèles	15 l/min

- [Modèles sans pompe de vidange] Raccorder le tuyau d'évacuation d'un diamètre extérieur de 30 mm à la conduite d'évacuation [Fig. 1/A]. Pour la hauteur maximale de l'évacuation, respecter les valeurs suivantes :

Hauteur de l'évacuation	Valeur maximale
Modèles avec pompe de vidange (B)	1 000 mm
Modèles à capot sans pompe de vidange	500 mm
Autres modèles	90 mm

2.3 Déballage

Avertissement

Risque de coincement des mains

Le risque de se coincer les mains est élevé lorsque la machine est soulevée par la base et reposée au sol.

- Pour déplacer la machine d'un endroit à l'autre, la saisir par les côtés.

- Retirer l'emballage de protection de la machine.
- Descendre la machine de la palette sur laquelle elle est posée.

2.4 Assemblage

Avertissement

Risque d'accident grave dû à l'impossibilité de débrancher ou d'éteindre la machine

- Lors de l'installation de la machine, s'assurer que l'interrupteur et la prise se trouvent à portée de main de l'utilisateur.

Avis

Risque de fuite d'eau

- Fermer le robinet d'eau avant de procéder à l'installation.

- Visser les pieds à la base de la machine.
- Régler la hauteur des pieds de manière que la machine soit stable et de niveau par rapport au sol.
- Placer la machine à l'endroit d'installation.
- Vérifier que la pression de l'eau du robinet est conforme aux paramètres spécifiés dans le chapitre précédent (utilisation du manomètre).

Avis

Risque d'obstruction ou d'étranglement du tuyau

- Éviter la formation de réductions sur le tuyau lors de l'installation.

- Raccorder le tuyau de sortie d'eau au point d'évacuation.
- Raccorder le tuyau d'alimentation en eau au point d'eau du robinet.

Attention

Risque d'irritations dues aux produits chimiques et au dégagement de mousse

Si les tuyaux d'arrivée du détergent et du produit de rinçage sont introduits dans les mauvaises bouteilles, une mousse excessive est produite par la machine.

- Prêter attention à l'étiquetage des tuyaux des produits chimiques avant de les insérer dans leurs bouteilles respectives.

- Introduire les tuyaux d'arrivée du détergent et du produit de rinçage dans leurs bouteilles respectives.

2.5 Branchement électrique

Attention

Risque d'électrocution

- La machine doit impérativement être raccordée à la terre.
- La machine dispose d'une vis extérieure de mise à la terre sur laquelle le symbole ci-contre est apposé.



Information

Les branchements ne doivent être accessibles qu'au personnel qualifié [► *Compétences nécessaires à l'installation* p. 13].

- Avant de brancher la machine, veiller à ce que la tension secteur corresponde à la valeur indiquée sur la plaque signalétique (utilisation du testeur).
- Agencer les branchements électriques en fonction du modèle et de la configuration de la machine.

- 3) Couper la source d'alimentation électrique : déverrouiller le disjoncteur du tableau électrique correspondant à la prise extérieure d'alimentation de la machine.
- 4) Procéder au raccordement électrique en fonction du type de modèle et de la configuration électrique de la machine comme expliqué dans le document « Schéma électrique » joint en annexe et spécifique à chaque cas.
- 5) Préparer un interrupteur différentiel possédant une sensibilité de 30 mA ainsi qu'un disjoncteur comme décrit dans le tableau ci-dessous :

Modèle	Tension	Section de câble	Puissance totale	Protection
AX-40	230 V/50 Hz/1~ 220V/60Hz/1~	3 x 2,5 mm ²	2,74 kW	16 A 2P
AX50	230 V/50 Hz/1~ 220V/60Hz/1~	3 x 2,5 mm ²	3,35 kW	16 A 2P
AX-100	230 V/50 Hz/1~ 220V/60Hz/1~	3 x 6,0 mm ²	6,75 kW	36 A 2P
	400 V/50 Hz/3 N~ 380V/60Hz/3N~	5 x 2,5 mm ²	6,75 kW	20 A (3 P+N)
	230V/50Hz/3~ 220V/60Hz/3~	5 x 6,0 mm ²	6,75 kW	25 A 3 P





2.6 Première mise en marche

- 1) Ouvrir le robinet d'eau.
- 2) Enclencher le disjoncteur du tableau électrique correspondant à la prise extérieure d'alimentation de la machine.
- 3) Mettre en place le tuyau de trop-plein.
- 4) Vérifier que les filtres sont bien placés. [Fig. 3]
- 5) Allumer la machine. [► 3.2 Principaux éléments de fonctionnement p. 17]

2.7 Paramètres de la machine





2.7.1 Paramètres de départ



Réglage des températures

- 1) Pour accéder à la section des paramètres, allumer la machine et maintenir la touche **PROG**  enfoncée pendant les deux premières secondes de chargement du programme.
- 2) Appuyer sur la touche **START**  pour choisir parmi les icônes suivantes :
 - Réglage de la température de la cuve  (lavage)
 - Réglage de la température de la chaudière  (rinçage)

Réglage de la température de la cuve (lavage)





- 1) L'icône  s'allume et l'une des icônes de programme/cycle clignote. Chaque symbole représente une température de la cuve selon le tableau suivant :



Icône clignotant	Température de la cuve
	Déconnexion des résistances (température ambiante)
	50 °C
	60 °C
	65 °C

- 2) Pour sélectionner la température de la cuve, appuyer sur la touche **PROG** .
 - ⇒ Lorsque trois secondes s'écoulent sans que la touche **PROG**  ne soit enfoncée, la température est sélectionnée et le voyant de cycle cesse de clignoter.
- 3) Pour confirmer, appuyer sur la touche **ON/OFF** .
 - ⇒ La machine s'arrête.

Réglage de la température de la chaudière (rinçage)



- 1) L'icône  s'allume et l'une des icônes de programme/cycle clignote. Chaque symbole représente une température de la cuve selon le tableau suivant :

Icône clignotant	Température de la chaudière
	Déconnexion des résistances (température ambiante)
	75 °C
	80 °C
	85 °C

- 2) Pour sélectionner la température de la cuve, appuyer sur la touche **PROG** .
 - ⇒ Lorsque trois secondes s'écoulent sans que la touche **PROG**  ne soit enfoncée, la température est sélectionnée et le voyant de cycle cesse de clignoter.
- 3) Pour confirmer, appuyer sur la touche **ON/OFF** .
 - ⇒ La machine s'arrête.

Verrouillage de la température (Thermal lock)

Si la fonction de verrouillage de la température est activée :

- Il est impossible de faire avancer le cycle lorsque la touche **START**  est enfoncée.
- L'icône  s'allume lorsque la chaudière n'a pas encore atteint la température de consigne lors du rinçage. La pompe de lavage continue à fonctionner jusqu'à ce que la chaudière atteigne sa température prédéfinie.



Pour activer la fonction de *Thermal lock* :

- 1) Éteindre la machine : appuyer sur la touche **ON/OFF** .
- 2) Pour activer cette fonction, accéder à la carte électronique et placer le commutateur 1 sur la position 1 (consulter la **position SW1** de la dernière figure de l'annexe qui se trouve à la fin de ce manuel).

2.7.2 Réglage du démarrage automatique

L'option « démarrage automatique » permet à la machine de démarrer automatiquement le cycle de lavage dès la fermeture de la porte ou du capot.

Pour activer/désactiver l'option « démarrage automatique » :

- 1) La porte ou le capot étant ouvert(e), appuyer sur la touche **START** .
 - ⇒ Icône  allumée : démarrage automatique activé
 - ⇒ Icône  éteinte : démarrage automatique désactivé

2.7.3 Réglage du modèle

En cas de modification ou de déconfiguration de la carte électronique, il est nécessaire de régler le modèle de la machine en se rendant à la section des paramètres suivante :

- 1) Éteindre la machine pour accéder à la carte électronique : appuyer sur la touche ON/OFF.
- 2) Pour activer cette fonction, accéder à la carte électronique et placer les commutateurs 2-5 sur la position 1 ou la position 0 selon le tableau ci-dessous (consulter la position SW1 de la dernière figure de l'annexe qui se trouve à la fin de ce manuel).

N°	SW-2	SW-3	SW-4	SW-5	Modèle	Modèles	Pompe de vidange
13-14	0	1	1	0	AX-40	Lave-verres 3 cycles	NON
15-16	1	1	1	0	AX-40/B	Lave-verres 3 cycles	OUI
17-18	0	0	0	1	AX-50	Lave-vaisselle 3 cycles	NON
19-20	1	0	0	1	AX-50/B	Lave-vaisselle 3 cycles	OUI
21-22	0	1	0	1	AX-100	Capot 3 cycles	NON
23-24	1	1	0	1	AX-100/B	Capot 3 cycles	OUI

3 Fonctionnement

Avertissement

Risque de blessures graves pour cause de fonctionnement d'une machine défaillante

L'utilisation de la machine lorsqu'elle est défectueuse ou en mauvais état peut porter atteinte à la sécurité des personnes et endommager la machine.

- Si un défaut ou une anomalie est détecté(e) sur la machine, contacter immédiatement un service technique agréé.

3.1 Préparation pour la mise en fonctionnement

- 1) Avant de mettre la machine en marche, vérifier le niveau de détergent et de produit de rinçage dans les bouteilles.
- 2) Ouvrir la porte ou le capot et vérifier que tous les composants se trouvent en parfaites conditions et correctement installés :
 - Filtres
 - Trop-plein
 - Bras de lavage (supérieur et inférieur)

3.2 Principaux éléments de fonctionnement

Fig. 2: Panneau de commande et touches

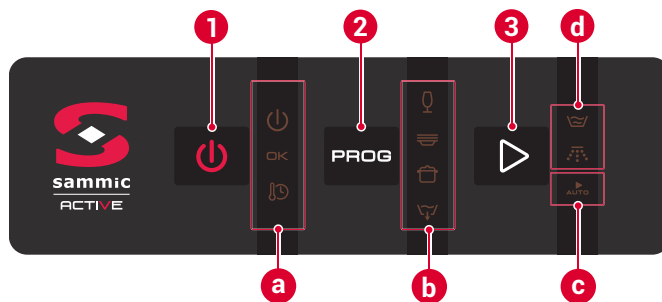

1 Touche ON/OFF	a Statut de la machine
2 Touche START	b Programme/cycle
3 Touche PROG	c Démarrage automatique
	d Phase du cycle : lavage ou rinçage

Touches

Touche ON/OFF

- Fonctions principales : allumage et arrêt de la machine.
 - Lorsque la machine est en veille, l'icône est allumée.
 - Lorsque la machine est sous tension, l'icône est éteinte.



Touche START

- Fonctions principales :
 - Démarrage du cycle de lavage
 - Confirmation des paramètres de réglage
 - Activation de l'option « démarrage automatique » (lorsque la porte est ouverte)



Touche PROG

- Fonctions principales : choix du programme de lavage





Icônes d'indication/avertissement

Icône	Indication/Avvertissement
	Cette icône est allumée lorsque la machine est en veille. Lorsque la touche ON/OFF est enfoncée, cette icône s'éteint et la séquence de remplissage et de chauffage démarre.
	Machine prête : cette icône s'allume lorsque la cuve et la chaudière ont atteint la température de consigne.
	Chauffage de la machine pendant la préparation. Verrouillage de la température (thermal lock) : cette icône clignote lorsque la chaudière n'a pas encore atteint la température de consigne lors du rinçage.
	Processus de lavage.
	Processus de rinçage.
	Démarrage automatique : si cette icône est allumée, cela signifie que cette option est activée. Le cas échéant, la machine démarre automatiquement le cycle dès la fermeture de la porte ou du capot.

3.3 Allumage de la machine

- 1) Appuyer sur la touche ON/OFF.
 - ⇒ Toutes les icônes s'allument de façon simultanée pendant deux secondes.
 - ⇒ Thermal lock activé : une fois sous tension, l'icône continue de clignoter pendant deux secondes puis s'éteint.

- 2) La machine procède alors au chauffage de la chaudière de rinçage puis à celui de la cuve.
 - ⇒ L'icône  clignote pendant que la machine se remplit d'eau. Le cycle NE peut PAS démarrer tant que le niveau d'eau réglé n'est pas atteint.
 - ⇒ Lorsque le niveau de travail est atteint, la machine coupe l'entrée d'eau par l'activation d'un pressostat et l'un des témoins lumineux de cycle s'allume. [Fig. 2/b]
 - 3) La machine procède alors au chauffage de la chaudière de rinçage puis à celui de la cuve.
 - ⇒ Le témoin lumineux  clignote pendant que la machine chauffe.
 - ⇒ La machine est prête à être utilisée lorsque les températures pré-réglées sont atteintes dans la chaudière (entre 75 et 85 °C selon le programme) et dans la cuve (entre 50 et 65 °C en fonction de la configuration). Le témoin lumineux  s'allume alors sur le panneau de commande.
- ⇒ La durée de cette opération est d'environ 30 minutes.



3.4 Fonctionnement principal



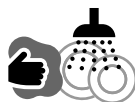

3.4.1 Prélavage

- 1) Enlever les traces de saleté et rincer la vaisselle avant de l'introduire dans la machine.
- 2) Déposer la vaisselle dans le panier.
- 3) Lorsque le panier est plein, ouvrir la porte ou le capot de la machine et insérer le panier en le centrant sur les rails de support.



3.4.2 Sélection du programme

- 1) Pour sélectionner le programme de lavage qui convient le mieux au type de vaisselle à laver, appuyer sur la touche **PROG** .
- 2) Sélectionner le type de cycle de lavage en appuyant sur la touche **PROG** . À chaque pression, un cycle différent est sélectionné dans la liste des programmes [Fig. 2/b].

icône	Description	icône	Description
	Cycle VERRES		Cycle ASSIETTES
	[AX-40] Cycle CARAFES		[AX-50, AX-100] Cycle CASSEROLES
	Cycle VIDANGE		





3.4.3 Lavage

⚠ Avertissement

Risque d'intoxication alimentaire pour cause de lavage à basse température

Pendant le chauffage, l'une des icônes de cycle est allumée et il est également possible de démarrer le cycle de lavage même si les températures de consigne requises pour la bonne désinfection de la vaisselle n'ont pas été atteintes.

- *Sammic* déconseille l'exécution de cycles de lavage lorsque l'icône  n'est pas allumée.





- 1) Appuyer sur la touche **START**  pour que la machine démarre le lavage.
 - Pour passer à la phase suivante du cycle de lavage, appuyer successivement sur **START** .
 - Si la fonction *Thermal lock* est activée, la machine NE répond PAS aux pressions exercées sur les touches.
 - En cas d'ouverture de la porte, la machine interrompt le cycle et l'icône  s'allume.
 - [Modèles avec pompe de vidange] L'icône  clignote pendant la phase de vidange qui suit le processus de rinçage.

⚠ Attention

Risque d'irritation pour cause de projections

En cas d'ouverture de la porte ou du capot au milieu du cycle, la machine peut projeter de l'eau savonneuse à haute température et, en cas de contact, irriter la peau et les muqueuses.

- Ne pas ouvrir la porte ou le capot au milieu du cycle.



- 2) Pendant la phase de lavage, l'icône  clignote.
- 3) Pendant la phase de rinçage, l'icône  clignote.
- 4) Lorsque le cycle de lavage est terminé, les deux icônes  et  clignotent simultanément.

⚠ Attention

Risque d'irritation par la vapeur d'eau à haute température

À la fin du cycle de lavage, une grande quantité de vapeur d'eau à haute température susceptible d'irriter la peau ou les yeux s'échappe lors de l'ouverture de la porte ou du capot. La vaisselle peut se trouver à haute température et provoquer de légères irritations/brûlures cutanées.

- Éviter d'approcher le visage de la machine lors de l'ouverture de la porte ou du capot.
- Se laver le visage à l'eau froide en cas d'entrée en contact avec la vapeur.
- Laisser une durée raisonnable s'écouler avant de sortir la vaisselle de la machine.

- 5) Ouvrir la porte ou le capot et retirer le panier du lave-vaisselle.
 - 6) Si d'autres paniers doivent être lavés, répéter le processus à partir de l'étape 3.4.1-1).
- ⇒ La machine s'éteint automatiquement si aucune pression n'est exercée sur les touches **PROG**  ou **START**  dans les 2,5 heures qui suivent.

4 Entretien et dépannage

Fig. 3: Filtres de la machine

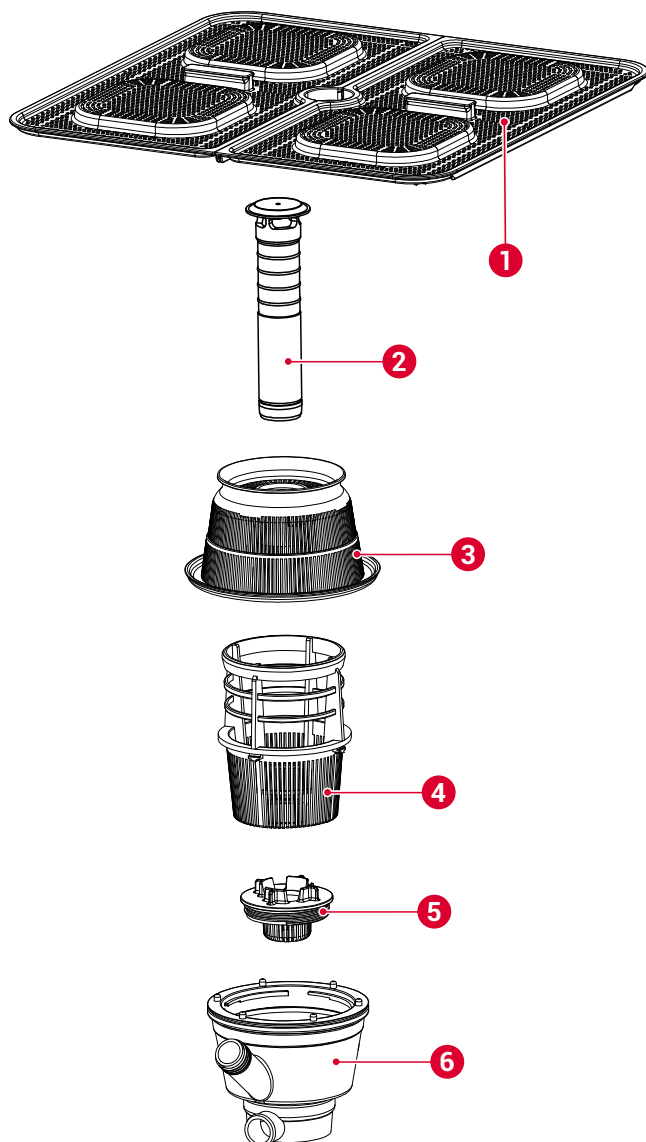

- | | |
|----------------------|-----------------------|
| 1 Filtres de surface | 4 Filtre d'aspiration |
| 2 Tropic-plein | 5 Filtre de vidange |
| 3 Filtre collecteur | 6 Collecteur |

4.1 Informations relatives à la sécurité

- **Risque de brûlures par l'eau de la cuve** : l'eau de la cuve se trouve à une température d'environ 60 °C.
 - ⇒ Ne pas y plonger les mains pendant trop longtemps.
 - ⇒ Porter des gants imperméables en caoutchouc pour vider ou nettoyer la cuve à la main.

- **Risque de brûlures par l'élément chauffant** : une chaleur résiduelle subsiste à la surface de l'élément chauffant après son utilisation.
 - ⇒ Éviter d'approcher les mains de cet élément après avoir utilisé la machine (retrait et nettoyage des filtres, vidange de la cuve).
- **Risque d'irritations et de brûlures chimiques cutanées par contact avec l'eau de lavage** : l'eau contient un détergent industriel dissous.
 - ⇒ Porter des gants imperméables en caoutchouc lorsque les mains doivent être plongées dans la cuve (vidange de la cuve) ou lorsque les bouteilles de détergent ou de produit de rinçage doivent être manipulées.
 - ⇒ Se laver immédiatement les mains lorsque l'eau de lavage est entrée en contact avec la peau.

4.2 Entretien de la machine

4.2.1 Plan d'entretien

Périodicité minimale	Opération	Actions
Tous les jours	Vidange	[▶ 4.2.2 Vidange quotidienne de la machine p. 19]
Tous les jours	Nettoyage	[▶ 4.2.3 Nettoyage quotidien de la machine p. 20]

4.2.2 Vidange quotidienne de la machine

[Modèles neutres]

- 1) Ouvrir la porte et retirer le filtre de surface [Fig. 3/1].
- 2) Décrocher le trop-plein [Fig. 3/2].
 - ⇒ L'eau contenue dans la cuve est évacuée par gravité.
- 3) Lorsque la cuve est entièrement vidée, appuyer sur la touche ON/OFF pour éteindre la machine.

[Modèles avec pompe de vidange]

- 1) Ouvrir la porte et retirer le filtre de surface [Fig. 3/1].
- 2) Décrocher le trop-plein [Fig. 3/2].
- 3) Appuyer sur la touche PROG pour choisir l'option de vidange .
- 4) Appuyer sur la touche START .
 - a) La machine coupe le chauffage des résistances.
 - b) La pompe de vidange évacue l'eau de la cuve pendant la durée pré-définie par le modèle.
 - c) La machine s'éteint automatiquement à la fin du cycle de vidange.

4.2.3 Nettoyage quotidien de la machine

Avertissement

Danger de mort ou risque de blessures graves par électrocution

- Couper l'alimentation et débrancher la machine avant de procéder à son nettoyage.

Avis

Risque de dommages matériels de la machine par infiltration d'eau

- Éviter toute infiltration d'eau à l'intérieur de la machine.
- Ne pas nettoyer la machine en l'aspergeant directement d'eau.
- Ne pas plonger la machine dans l'eau.

Avis

Risque d'oxydation de la machine

- Ne pas nettoyer la machine avec des détergents abrasifs (décapants, eau de Javel, solvants, détergents granuleux, etc.).
- Ne pas nettoyer la machine avec des grattoirs ou des éponges métalliques.

- 1) Vider la cuve (4.2.2).
- 2) [Modèles sans pompe de vidange] Pour éteindre la machine, appuyer sur la touche ON/OFF .
- 3) Désengager les bras de lavage (supérieur et inférieur).
- 4) Retirer le jeu de filtres complet :
 - Filtres de surface [Fig. 3/1]
 - Filtre collecteur [Fig. 3/3]
 - Filtre d'aspiration [Fig. 3/4]
 - [Modèles avec pompe de vidange] Filtre de vidange [Fig. 3/5]
- 5) Nettoyer les filtres et les bras :
 - Enlever les traces d'aliments et tout autre déchet présents sur les éléments déposés.
 - Veiller tout particulièrement à ce que les buses des bras de lavage soient exemptes d'impuretés ou de calcaire.

Avertissement

Risque de brûlures par l'élément chauffant

une chaleur résiduelle subsiste à la surface de l'élément chauffant après son utilisation.







- Éviter d'approcher les mains de cet élément après avoir utilisé la machine.

- 6) Nettoyer l'intérieur et l'extérieur de la machine avec un chiffon humide et du savon neutre. Enlever tous les déchets qui pourraient demeurer à la surface de la cuve.
- 7) Remettre les filtres et les bras de lavage en place en procédant dans l'ordre inverse des opérations de dépose (étape 2)).

4.3 Dépannage

Compétences en matière de dépannage : Le dépannage de cette machine ne peut être confié qu'aux entreprises et techniciens agréés par *Sammic*.

Description des problèmes

Problème	Description	Solution
Erreur de sélection du modèle	Clignotement de tous les voyants. Le fonctionnement de la machine est verrouillé.	= Changer le modèle sélectionné à l'aide des commutateurs de la carte électronique. [► 2.7.3 Réglage du modèle p. 17]
Défaillance de la sonde de la cuve	Les icônes suivantes clignotent simultanément :  	= Remplacer la sonde de la cuve.
Défaillance de la sonde de la chaudière	Les icônes suivantes clignotent simultanément :  	= Remplacer la sonde de la chaudière.
Erreur du mode thermal lock	Si la machine ne passe pas à la phase de rinçage après 15 minutes de fonctionnement de la pompe de lavage, le cycle s'arrête et les voyants de sélection du cycle [Fig. 2/b] ainsi que le témoin lumineux  se mettent à clignoter.	= Contacter un service technique agréé.
Erreur de remplissage de la cuve	Si la machine NE détecte PAS l'activation du pressostat après cinq minutes de fonctionnement de l'électrovanne (EV), l'EV est désactivée et les icônes  et  se mettent à clignoter.	<ol style="list-style-type: none"> 1 Vérifier que le robinet d'eau qui alimente la machine est ouvert et que le tuyau d'alimentation n'est pas plié. 2 Vérifier que l'alimentation en eau n'est pas coupée. 3 Si le problème persiste après avoir effectué ces opérations, contacter un service technique agréé.



Fonctionnement du cycle avec défaillance des sondes

Avertissement

Risque d'intoxication alimentaire pour cause de lavage à basse température

Il est possible de démarrer le cycle de lavage même si les températures de consigne requises pour la bonne désinfection de la vaisselle n'ont pas été atteintes.

- *Sammic* déconseille l'exécution de cycles de lavage lorsque l'icône  n'est pas allumée.

En cas de panne, le service technique agréé peut déconnecter la résistance correspondant à la sonde défectueuse et ainsi permettre l'exécution du cycle. Le fonctionnement étant anormal, ni l'icône  ni l'icône  ne s'allument (fonctionnement de secours). L'icône  clignote pour indiquer que le fonctionnement de la machine est anormal et les voyants de sélection des programmes et de cycles fonctionnent.

Signaux des voyants de la carte électronique

- 1) Pour accéder à la carte électronique et au câblage : couper l'alimentation électrique en actionnant l'interrupteur général de la

machine et l'interrupteur de protection automatique situé sur la prise d'alimentation extérieure de la machine.

La carte électronique dispose d'une série d'indicateurs lumineux qui sont très utiles pour connaître le statut de fonctionnement de la machine ou détecter des pannes éventuelles.

i Information

Se reporter également à la dernière figure de l'annexe qui se trouve à la fin de ce manuel.

Les indicateurs sont divisés en deux groupes (indicateurs d'entrée et indicateurs de sortie) :

- **Voyants lumineux jaunes d'entrée** : ils représentent les informations reçues par la carte électronique.

Nom du voyant jaune	Description
PORTE	Porte fermée
PRESOST	Pressostat haute pression activé, cuve pleine
PTE. SEG.	Raccordement selon le tableau des modèles pour éviter tout dysfonctionnement en cas de mauvaise sélection du modèle

- **Voyants lumineux rouges de sortie** : ils représentent l'élément qui a été activé par le microprocesseur.

Nom du voyant rouge	Description
Relais M1	Pompe de lavage
Relais K2 R2	Résistance de la cuve
Relé ON/OFF	Mise sous tension générale
Triac C1 CALD	Contacteur de la résistance de la chaudière
Triac B.VAC	Pompe de vidange activée
Triac EV1	Électrovanne d'eau chaude activée
Triac EV REG	Électrovanne de régénération ou d'eau froide.

4.4 Pièces de rechange et accessoires

4.4.1 Pièces de rechange

Pour les pièces détachées, se reporter au document « Vue éclatée des pièces détachées » fourni avec la machine.

4.4.2 Accessoires

i Information

Les numéros de référence des accessoires sont disponibles dans le document « Vue éclatée des pièces détachées » fourni avec la machine.

Doseur de détergent

A Attention

Risque d'électrocution

L'installation d'un doseur requiert l'accès aux câbles d'alimentation.

- Éteindre la machine et la débrancher du secteur avant de procéder à l'installation du doseur

La machine est préparée pour l'installation d'une pompe de dosage de détergent réglable conçue par d'autres fabricants. Puissance maximale autorisée : 10 W.

Procéder comme suit pour installer des doseurs de détergent réglables :

- 1) Accéder à la barrette DD située au niveau de la partie inférieure avant de la machine pour effectuer le raccordement électrique du doseur de savon. Cette barrette est commandée par l'électrovanne EV1. Se reporter au schéma électrique pour connaître l'ordre de raccordement.
- 2) Installer le raccord d'injection de savon à travers le trou situé à l'arrière.

i Information

Sammic décline toute responsabilité en cas de défaillances provoquées par des raccordements défectueux au cours de l'installation des doseurs.

Doseur de produit de rinçage

Doseur hydraulique de réseau

- 1) Vérifier que le réservoir de produit de rinçage est plein.
- 2) Démarrer la machine et arrêter le cycle de lavage/rinçage 5 ou 6 fois en appuyant successivement sur la touche **PROG** . Vérifier que le tube du produit de rinçage se remplit et que le produit de rinçage pénètre dans la chaudière.
 - ⇒ Le réglage de la quantité de produit de rinçage s'effectue au moyen de la vis située au niveau de la partie inférieure avant et selon le sens indiqué.

Installation équipée d'un adoucisseur d'eau

Installer un adoucisseur d'eau Sammic lorsque la teneur en calcaire de l'eau d'alimentation de la machine dépasse 10 °fH (degré français).

- Les instructions d'installation sont fournies avec l'adoucisseur.
- Éviter les réductions de débit (étranglements) en amont et en aval de l'installation au risque de provoquer des pertes de pression.

Installation équipée d'un surpresseur

Installer un surpresseur lorsque la pression d'eau d'alimentation de la machine est inférieure à la pression spécifiée pour ce modèle.

- Le surpresseur peut être installé à n'importe quel endroit situé à proximité de l'équipement. Il suffit de prolonger la conduite d'eau jusqu'au surpresseur et de rapprocher le robinet d'arrêt.
- S'assurer que le robinet d'arrêt est toujours accessible.
- Brancher une extrémité du surpresseur au robinet d'arrêt et raccorder l'autre extrémité au tuyau fourni avec la machine.

5 Mise au rebut

Emballage

Pour mettre l'emballage au rebut, suivre les normes de protection environnementale en vigueur dans le pays d'utilisation de la machine.

Machine

Cette machine est soumise aux dispositions de la directive européenne 2012/19/UE relative aux déchets d'équipements électriques et électroniques (DEEE), Raison pour laquelle elle possède le marquage WEEE (Waste of Electrical and Electronic Equipment) :



- ⇒ Ne pas mettre cette machine au rebut avec les ordures ménagères courantes.
- ⇒ Déposer la machine dans un centre de traitement des déchets agréé ou faire appel aux services municipaux de gestion des déchets. Respecter les normes en vigueur.

Pour tout renseignement concernant la mise au rebut et l'emplacement du centre de recyclage le plus proche, il est possible de s'adresser au service de nettoyage de la commune.

6 Caractéristiques techniques

Caractéristiques	AX 40	AX 50	AX 51	AX 100
	Lave-verres	Frontal	Frontal	Capot
Dimensions du panier [mm]	400 x 400	500 x 500		
Hauteur maximale de la vaisselle	300 mm	380 mm		440 mm
Nombre de paniers		2		3
Cycle [s]	90/120/150	120/150/180		
Production de paniers/h	40/30/24	30/24/20		
Alimentation électrique	230 V/50 Hz/~1		230V/50 Hz/~1 220V/60 Hz/~1	400 V/60 Hz/~3
Puissance électrique				
Motopompe	250 W/0,33 HP	550 W/0,75 HP		750 W/1 HP
Puissance de lavage	1.200 W	1.800 W		2.500 W
Puissance de la chaudière	2.500 W	2.800 W	5.000 W	6.000 W
Puissance totale	2.750 W	3.350 W	5.555 W	6.750 W
Températures				
Lavage		50-65 °C (122-149 °F)		
Rinçage		75-85 °C (167-185 °F)		
Capacité d'eau				
Cuve de lavage	9,0 L	14,0 L		25,0 L
Chaudière de rinçage	3,2 L	4,5 L	8,0 L	8,0 L
Consommation d'eau (2 bar)	2,2 L	2,7 L		3,0 L
Dimensions extérieures				
Largeur [mm]	470	580		648 (732 [*])
Profondeur [mm]	535	635		756 (860 [*])
Hauteur [mm]	710	830		2000 (1508 [*])

[*] Largeur avec barre de levage comprise

[†] Hauteur avec capot fermé

Über dieses Handbuch	23
1 Sicherheitshinweis	23
2 Installation	24
2.1 Lieferumfang	
2.2 Voraussetzungen und Vorbereitung der Installation	
2.3 Auspacken	
2.4 Montage	
2.5 Elektrische Anschlüsse	
2.6 Erste Inbetriebnahme	
2.7 Geräteeinstellungen	
3 Betrieb	27
3.1 Vorbereitung für den Betrieb	
3.2 Hauptbedienelemente	
3.3 Einschalten des Geräts	
3.4 Hauptbetrieb	
4 Wartung und Fehlerbehebung	29
4.1 Sicherheitshinweis	
4.2 Wartung des Gerätes	
4.3 Lösung von Problemen	
4.4 Ersatzteile und Zubehör	
5 Entsorgung	32
6 Technische Daten	32

Über dieses Handbuch

Zweck des Handbuchs

Das Benutzerhandbuch dient zur Einweisung in den sicheren Betrieb des Gerätes Active AX über die gesamte Lebensdauer.

Das Gerät Active AX verfügt über die Varianten und das optionale Zubehör der Gläserspülmaschinen AX-40/B/DD sowie der Geschirrspülmaschinen AX-50/B/DD und AX-100/B/DD.

Vergleichen Sie Ihre Modellvariante und den Zubehörcode mit den Angaben auf dem Typenschild.

Variante	Neutrale Modellvarianten (ohne Zubehör)	
	Eigenschaften	Kesselleistung
AX 40	Gläserspüler	2,5 kW
AX 50	Front-Spülmaschine	2,8 kW
AX 100	Hauben-Spülmaschine	6,0 kW

Code	Optionales Zubehör.			Peristaltischer Spülmitteldosierer	Ablaufpumpe
	Gilt für die Modellvariante:				
	AX 40	AX 50	AX 100		
B	✓	✓	✓	-	✓
DD	✓	✓	✓	✓	-

Beschriftung des Geräts

- Name und Anschrift des Herstellers.
- Gerätemodell und Seriennummer.
- Zulassungszeichen.

Konformitätserklärung

Die Konformitätserklärung für dieses Gerät liegt den Garantieblättern bei, die Teil des Lieferumfangs sind.

Bitte zuerst lesen, dann verwenden

Lesen Sie dieses Handbuch, bevor Sie das Gerät betreiben.

Das Handbuch immer griffbereit und in einem guten Zustand

Bewahren Sie dieses Handbuch in Reichweite der Gerätebenutzer und an einem Ort auf, an dem das Handbuch vor schnellem Verschleiß geschützt ist.

Konventionen in diesem Handbuch

- Querverweise auf andere Abschnitte: ►
- Optionale Funktionen oder Elemente neben der Hauptversorgung: (*)
- Optionaler Inhalt je nach Modell: [Modell ...]

Handelsmarken und Urheberrecht

- *Sammic* ist eine von *Sammic, S.L.* eingetragene Handelsmarke.

1 Sicherheitshinweis

Bestimmungsgemäße Verwendung

Das Gerät wurde für das Spülen von Geschirr und Küchenutensilien im Hotel-, Gaststätten- und Cateringgewerbe, in der Gemeinschaftsverpflegung und Agrarindustrie entwickelt.

Angemessen vorhersehbare Fehlanwendung

Diese Maschine darf nicht zum Entfetten und Reinigen von bearbeiteten Teilen verwendet werden. Andere professionelle Verwendungen dieses Gerätes, wie z. B. im Sanitärbereich oder mit Chemikalien, sind nicht zulässig.

Anwendungsgrenzen

Die Nutzung dieses Geräts in explosiven Umgebungen ist nicht zulässig.

Qualifikation der Benutzer

Fachkompetenz für die Installation

Für die Installation dieses Geräts sind grundlegende Kenntnisse im Sanitärbereich und eine grundlegende Berufsausbildung im Bereich Elektrizität, Elektronik oder Wartung erforderlich.

Qualifikation für den Betrieb und die periodische Wartung

Die Bedienung dieses Gerätes erfordert eine grundlegende Schulung im Umgang mit dieser Geschirrspülmaschine.

Dieses Gerät ist nicht für die Nutzung durch Personen (einschließlich Kinder) mit eingeschränkten körperlichen, sensorischen oder geistigen Fähigkeiten oder mangelnder Erfahrung oder mangelnden Kenntnissen bestimmt, es sei denn, eine für ihre Sicherheit zuständige Person beaufsichtigt sie oder erteilt vorab Anweisungen zur Benutzung des Gerätes.

Fachkompetenz für die Behebung von Störungen

Die Behebung von Störungen an dieser Maschine ist von *Sammic* zugelassenen Kundendienstfirmen und -technikern gestattet.

Vom Produkt ausgehende Gefahren

- **Gefahr des Einklemmens in der Tür oder Haube:**
 - ⇒ Achten Sie beim Schließen der Tür oder der Haube darauf, dass Sie sich nicht die Finger im Rahmen oder Sockel ein-klemmen.
 - ⇒ [Haubenmodelle] Achten Sie beim Schließen oder Öffnen der Haube darauf, dass sich Ihre Kleidung nicht in den beweglichen Teilen des Hubmechanismus verfängt.
- **Rutsch- und Sturzgefahr im Bereich der Geschirrpülmaschine:** Wasserspritzer aus der Maschine sind üblich.
 - ⇒ Achten Sie beim Gehen neben der Maschine auf die Beschaffenheit des Bodens.
- **Geräuschemissionen:**
 - Bei einer Standardmaschine beträgt die Geräuschemission des Geräts 69 dB(A) (Abstand 1 m).

Sicherheitshinweise im Handbuch

Warnung

Die Sicherheitshinweise unter „Warnung“: Der Sachverhalt kann bei Nichtbeachtung zum Tod oder zu schweren, irreversiblen Verletzungen führen.

Vorsicht

Die Sicherheitshinweise unter „Vorsicht“: Der Sachverhalt kann bei Nichtbeachtung zu schweren, reversiblen Verletzungen führen.

Weitere Meldungen im Handbuch

Hinweis

Die Meldungen unter „Hinweis“ weisen auf mögliche Schäden am Gerät hin.

Information

Die Tabellen zu „Information“ enthalten Hinweise zur korrekten und effizienten Nutzung des Gerätes.

2 Installation

2.1 Lieferumfang

- Dokumentation:
 - Benutzerhandbuch.
 - Garantiescheine mit Konformitätserklärung.
 - Explosionszeichnung der Ersatzteile
 - Schaltplan.
- Das Gerät
- Zulaufschlauch
- Ablaufschlauch

2.2 Voraussetzungen und Vorbereitung der Installation

Für die Installation notwendiges Werkzeug und Material

- Im Lieferumfang enthalten:
 - Zulaufschlauch
 - Ablaufschlauch
- Für die mechanische Montage nicht enthalten:
 - Flachsraubendreher
 - Steckschlüssel Nr. 10
 - Universalzange
 - Klemme
 - Manometer
- Für die elektrische Montage nicht enthalten:
 - Steckdosenleiste und/oder Europastecker Typ „F“ oder Drehstromsteckdose (je nach Installation)
 - Elektrisches Prüfgerät

Für die Installation erforderlicher Platz

Information

Abbildung mit den Geräte-Abmessungen: siehe Anhang am Ende des Handbuchs.

- Stellen Sie sicher, dass die Wasserzufuhrleitung maximal 1,50 m vom vorgesehenen Aufstellungsort des Geräts entfernt ist.

Elektrische Anschlüsse

Beachten Sie vor der Installation die vom Gerät benötigte Leistung. [▶ 6 Technische Daten p. 32].

Abb. 1: Maschinenanschlusspunkte

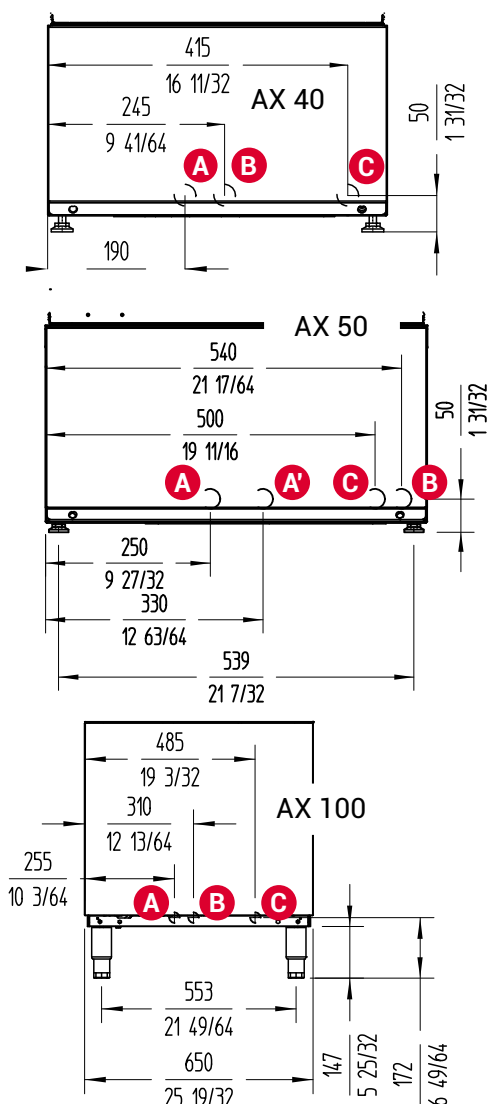

Vorbereitung der Installation

- A Ablaufschlauch \varnothing 30 mm [AX50: Modelle **ohne** Ablaufpumpe]
- A' Ablaufschlauch \varnothing 30 mm [AX50: Modelle **mit** Ablaufpumpe]
- B Wasserzulauf $\frac{3}{4}$ " GAS
- C Anschlusskabel

- 1) Stellen Sie sicher, dass der Installationsbereich eben und stabil ist.
- 2) Stellen Sie sicher, dass die Wasserleitung an dem der Maschine nächstgelegenen Ende ein $\frac{3}{4}$ " GAS-Absperrventil hat.
- 3) Überprüfen Sie, dass der dynamische Druck des Maschinenspeisewassers innerhalb des folgenden Wertebereichs liegt:

Dynamischer Wasserdruck	Minimaler Wert	Maximaler Wert
Alle Modelle	2 bar (200 kPa)	4 bar (400 kPa)

- ⇒ Wenn der Wasserdruck über dem angegebenen Maximalwert liegt, installieren Sie einen Druckregler, um den Druck zwischen 2,5 und 4 bar (250 und 400 kPa) einzustellen.
- ⇒ Wenn der Wasserdruck unter dem Mindestwert liegt, installieren Sie einen Druckverstärker.

- 4) Überprüfen Sie folgende Werte des Speisewasserdurchflusses:

Wasserdurchfluss	Minimaler Wert
Alle Modelle	15 L/min

- 5) [Modelle ohne Ablaufpumpe] Schließen Sie den Ablaufschlauch mit einem Außendurchmesser von 30 mm an die Ablaufleitung [Abb. 1/A] an. Beachten Sie für die maximale Abflusshöhe die folgenden Werte:

Höhe des Abflusses	Maximaler Wert
Modelle mit Ablaufpumpe (B)	1.000 mm
Haubenmodelle ohne Ablaufpumpe	500 mm
Andere Modelle	90 mm

2.3 Auspacken

⚠ Warnung

Gefahr des Einklemmens der Hände

Es besteht ein hohes Risiko des Einklemmens der Hände, wenn Sie das Gerät am Sockel festhalten und das Gerät auf dem Boden abstellen.

- Fassen Sie das Gerät an den Seiten an, um es von einem Ort zum anderen zu bewegen.

- 1) Entfernen Sie die Schutzverpackung des Geräts.
- 2) Nehmen Sie das Gerät von der Palette, auf der es steht.

2.4 Montage

⚠ Warnung

Gefahr eines schweren Unfalls durch unmögliches Abtrennen oder Abschalten des Gerätes

- Achten Sie bei der Montage des Gerätes darauf, dass Schalter und Netzstecker für den Benutzer gut erreichbar sind.

Hinweis

Gefahr von Wasseraustritt

- Drehen Sie vor der Installation den Wasserabsperrhahn zu.

- 1) Schrauben Sie die Füße an den Sockel der Maschine.
- 2) Stellen Sie die Höhe der Füße so ein, dass die Maschine stabil und eben auf dem Boden steht
- 3) Stellen Sie die Maschine am Installationsort auf.
- 4) Überprüfen Sie, dass der Fließwasserdruck innerhalb der im vorherigen Kapitel angegebenen Parameter liegt (Verwendung des Manometers).

Hinweis

Gefahr von Verstopfung und/oder Einschnürung des Schlauches.

- Vermeiden Sie bei der Installation Kürzungen im Schlauch.

- 5) Schließen Sie den Wasserablaufschlauch am Abfluss an.
- 6) Schließen Sie den Wasserzulaufschlauch an den Wasserhahn an.

⚠ Vorsicht**Gefahr von Reizungen durch Chemikalienaustausch und Schaumbildung**

Wenn die Zulaufschläuche von Spülmittel und Klarspüler in die falschen Behälter gesteckt werden, erzeugt die Maschine übermäßigen Schaum.

- Achten Sie auf die Beschriftung der Chemikalienschläuche, bevor Sie die Schläuche in die entsprechenden Behälter einführen.

- 7) Stecken Sie die Zulaufschläuche von Spülmittel und Klarspüler in die entsprechenden Behälter.

2.5 Elektrische Anschlüsse**⚠ Vorsicht****Stromschlaggefahr**

- Die Erdung des Gerätes ist zwingend erforderlich.
- Die Maschine hat eine externe Erdungsschraube mit dem abgebildeten Symbol;

**i Information**

Der Zugriff auf die Anschlüsse darf nur von qualifiziertem Personal [▶ *Fachkompetenz für die Installation* p. 23] vorgenommen werden.





- 1) Stellen Sie vor dem Anschließen des Gerätes sicher, dass die Netzspannung mit der auf dem Typenschild angegebenen Spannung übereinstimmt (Verwendung des Prüfgeräts).
- 2) Konfigurieren Sie die elektrischen Anschlüsse der Maschine entsprechend dem Modell und der Konfiguration der Maschine.
- 3) Trennen Sie die elektrische Stromversorgung: Entriegeln Sie den thermomagnetischen Schutzschalter der elektrischen Schalttafel, der der externen Stromversorgungsbuchse der Maschine entspricht.
- 4) Stellen Sie den elektrischen Anschluss entsprechend dem Modelltyp und der elektrischen Konfiguration Ihrer Maschine her, wie im beiliegenden Dokument „Elektrischer Schaltplan“ für jeden Fall erläutert.
- 5) Bereiten Sie einen Fehlerstrom-Schutzschalter mit einer Empfindlichkeit von 30 mA sowie einen weiteren thermomagnetischen Schutzschalter vor, wie in der folgenden Tabelle beschrieben:

Modell	Spannung	Kabelabschnitt	Gesamtleistung	Schutz
AX-40	230V/50Hz/1~ 220V/60Hz/1~	3 x 2,5 mm ²	2,74 kW	16 A 2P
AX50	230V/50Hz/1~ 220V/60Hz/1~	3 x 2,5 mm ²	3,35 kW	16 A 2P
AX-100	230V/50Hz/1~ 220V/60Hz/1~	3 x 6,0 mm ²	6,75 kW	36 A 2P
	400V/50Hz/3N~ 380V/60Hz/3N~	5 x 2,5 mm ²	6,75 kW	20 A (3P+N)
	230V/50Hz/3~ 220V/60Hz/3~	5 x 6,0 mm ²	6,75 kW	25 A 3P

2.6 Erste Inbetriebnahme





- 1) Drehen Sie den Wasserabsperrhahn auf.
- 2) Verriegeln Sie den thermomagnetischen Schutzschalter der elektrischen Schalttafel, der der externen Stromversorgungsbuchse der Maschine entspricht.
- 3) Bringen Sie das Überlaufrohr in Position
- 4) Überprüfen Sie die Filter auf ihre korrekte Position. [Abb. 3]
- 5) Schalten Sie das Gerät ein. [▶ 3.2 Hauptbedienelemente p. 27]



2.7 Geräteeinstellungen**2.7.1 Ersteinstellungen****Temperatureinstellungen**

- 1) Drücken Sie zum Öffnen des Bereichs für die Temperatureinstellungen beim Einschalten der Maschine innerhalb der ersten zwei Sekunden, während das Programm geladen wird, die Taste **PROG**  und halten Sie diese gedrückt.
- 2) Drücken Sie die Taste **START** , um zwischen folgenden Symbolen zu wählen:
 - Einstellen der Wannentemperatur  (Spülen).
 - Einstellen der Kesseltemperatur  (Klarspülen).

Einstellen der Wannentemperatur (Spülen)





- 1) Das Symbol  leuchtet auf und eines der Programm-/Zykussymbole blinkt. Jedes Symbol steht für eine Wannentemperatur gemäß der folgenden Tabelle:

Symbol blinkt	Temperatur in der Wanne
	Abschaltung von Widerständen (Raumtemperatur)
	50 °C
	60 °C
	65 °C

- 2) Drücken Sie zur Auswahl der Wannentemperatur die Taste **PROG** .
 - ⇒ Nach 3 Sekunden ohne Drücken der Taste **PROG**  wird die Temperatur gewählt und die Zyklus-LED hört auf zu blinken.
- 3) Drücken Sie zur Bestätigung der Maschine die Taste **ON/OFF** .
 - ⇒ Das Gerät schaltet sich ab.

Einstellen der Kesseltemperatur (Klarspülen)

- 1) Das Symbol  leuchtet auf und eines der Programm-/Zykussymbole blinkt. Jedes Symbol steht für eine Wannentemperatur gemäß der folgenden Tabelle:

Symbol blinkt	Kesseltemperatur
	Abschaltung von Widerständen (Raumtemperatur)
	75 °C
	80 °C
	85 °C

- 2) Drücken Sie zur Auswahl der Wannentemperatur die Taste **PROG**
 - ⇒ Nach 3 Sekunden ohne Drücken der Taste **PROG** wird die Temperatur gewählt und die Zyklus-LED hört auf zu blinken.
- 3) Drücken Sie zur Bestätigung der Maschine die Taste **ON/OFF**
 - ⇒ Das Gerät schaltet sich ab.

Temperaturverriegelung (Thermal lock)

Wenn die Funktion der Temperaturverriegelung aktiviert ist:

- Wenn Sie die Taste **START** drücken, wird der Zyklus nicht fortgesetzt.
- Das Symbol leuchtet auf, wenn der Kessel zum Zeitpunkt der Klarspülung noch nicht die eingestellte Temperatur erreicht hat. Die Spülpumpe läuft weiter, bis der Kessel seine voreingestellte Temperatur erreicht hat.

Aktivierung der Funktion *Thermal lock*:

- 1) Schalten Sie das Gerät aus: Drücken Sie die Taste **ON/OFF** .
- 2) Greifen Sie zum Aktivieren dieser Funktion auf die Elektronikkarte zu und stellen Sie den Schalter 1 auf Position 1. Beachten Sie die **Position SW1**, die im Anhang am Ende des Handbuchs als letzte Abbildung gezeigt wird.

2.7.2 Einstellung des automatischen Starts

Mit der Option „Automatischer Start“ kann die Maschine den Spülzyklus nach Verschließen der Tür/Haube automatisch starten.

Zum Aktivieren/Deaktivieren der Option „Automatischer Start“:

- 1) Drücken Sie bei geöffneter Tür/Haube die Taste **START**
 - ⇒ Symbol eingeschaltet: Automatischer Start aktiviert.
 - ⇒ Symbol ausgeschaltet: Automatischer Start deaktiviert.

2.7.3 Einstellung des Modells

Wenn die Elektronikplatine verändert oder dekonfiguriert wird, muss das Modell über den folgenden Abschnitt für Geräteeinstellungen eingestellt werden:

- 1) Schalten Sie für den Zugriff auf die Elektronikplatine das Gerät aus: Drücken Sie die Taste **ON/OFF** .
- 2) Greifen Sie zur Aktivierung dieser Funktion auf die Elektronikplatine zu und stellen Sie die Schalter 2-5 auf Position 1 oder Position 0 gemäß der folgenden Tabelle. Beachten Sie die **Position SW1**, die im Anhang am Ende des Handbuchs als letzte Abbildung gezeigt wird.

Nr.	SW-2	SW-3	SW-4	SW-5	Modell	Modelle	Ablaufpumpe
13-14	0	1	1	0	AX-40	Gläser-spülmaschine 3 Zyklen	NEIN
15-16	1	1	1	0	AX-40/B	Gläser-spülmaschine 3 Zyklen	JA
17-18	0	0	0	1	AX-50	Geschirrspülmaschine 3 Zyklen	NEIN
19-20	1	0	0	1	AX-50/B	Geschirrspülmaschine 3 Zyklen	JA
21-22	0	1	0	1	AX-100	Haube 3 Zyklen	NEIN
23-24	1	1	0	1	AX-100/B	Haube 3 Zyklen	JA

3 Betrieb

⚠ Warnung

Gefahr von schweren Verletzungen durch Betrieb mit beschädigter Maschine

Wenn das Gerät in defektem oder schlechtem Zustand verwendet wird, kann die persönliche Sicherheit beeinträchtigt und das Gerät beschädigt werden.

- Wenn Sie eine Funktionsstörung oder Anomalie an der Maschine feststellen, wenden Sie sich sofort an einen autorisierten technischen Kundendienst.

3.1 Vorbereitung für den Betrieb

- 1) Prüfen Sie vor dem Einschalten der Maschine den Füllstand von Spülmittel und Klarspüler in den Behältern.
- 2) Öffnen Sie die Tür/Haube und überprüfen Sie, dass alle Komponenten in gutem Zustand und ordnungsgemäß installiert sind:
 - Filter.
 - Überlauf.
 - Spülarne (oben und unten).

3.2 Hauptbedienelemente

Abb. 2: Bedienfeld und Tasten

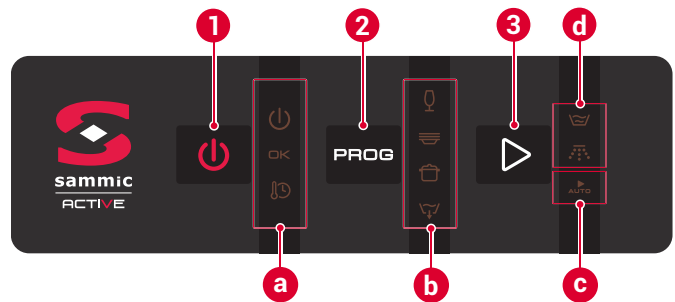

- | | |
|-----------------------|---------------------------------------|
| 1 Taste ON/OFF | a Zustand des Gerätes |
| 2 Taste START | b Programm/Zyklus |
| 3 Taste PROG | c Automatischer Start |
| | d Zyklusphase: Spülen oder Klarspülen |

Tasten

Taste **ON/OFF**

- Hauptfunktionen: Schaltet das Gerät ein und aus.
 - Wenn sich das Gerät im Standby-Modus befindet, ist das Symbol eingeschaltet.
 - Bei eingeschaltetem Gerät ist das Symbol ausgeschaltet.



Taste **START**

- Hauptfunktionen:
 - Start des Spülzyklus.
 - Bestätigung der Einstellparameter.
 - Aktivieren Sie bei geöffneter Tür die Option „Automatischer Start“.









Taste **PROG**





- Hauptfunktionen: Auswahl des Spülprogramms.



Anzeige-/Warnsymbole

Symbol	Anzeige/Warnung
	Im Standby-Modus ist sie eingeschaltet, bei Betätigung der Taste ON/OFF  schaltet sie ab und der Füll- und Heizvorgang beginnt.
	Die Maschine ist bereit. Sie schaltet sich ein, wenn die Wanne und der Kessel die eingestellte Temperatur erreicht haben.
	Beheizung die Maschine während der Vorbereitung. Temperaturverriegelung (Thermal lock): Sie blinkt auf, wenn der Kessel zum Zeitpunkt der Klarspülung noch nicht die eingestellte Temperatur erreicht hat.
	Spülvorgang.
	Klarspülvorgang.
	Automatischer Start: Beim Aufleuchten ist diese Option aktiv. Wenn die Option aktiviert ist, startet die Maschine nach dem Schließen der Tür/Haube automatisch den Zyklus.

3.3 Einschalten des Geräts

- Drücken Sie die Taste ON/OFF. 
 - ⇒ Alle Symbole leuchten 2 Sekunden lang gleichzeitig auf.
 - ⇒ Thermal lock aktiviert: Nach dem Aufleuchten aller Symbole blinkt das Symbol  noch 2 Sekunden lang und erlischt danach.
 - Die Maschine heizt nacheinander den Klarspülkessel und die Wanne auf.
 - ⇒ Während die Maschine mit Wasser befüllt wird, blinkt das Symbol . Der Zyklus kann NICHT starten, bevor der eingestellte Wasserstand erreicht ist.
 - ⇒ Nach Erreichen des Betriebsfüllstands verschließt die Maschine über einen Druckwächter den Wasserzulauf und eine der Zyklus-Kontrolllampen leuchtet auf. [Abb. 2/b]
 - Die Maschine heizt nacheinander den Klarspülkessel und die Wanne auf.
 - ⇒ Während des Aufheizens der Maschine blinkt die Kontrolllampe .
 - ⇒ Die Maschine ist betriebsbereit, wenn die voreingestellten Temperaturen im Kessel (zwischen 75° C und 85° C, je nach Programm) und in der Wanne (zwischen 50 und 65° C je nach Konfiguration) erreicht sind. Dann leuchtet die Kontrolllampe  auf dem Bedienfeld auf.
- ⇒ Dieser Vorgang dauert ungefähr 30 Minuten.

3.4 Hauptbetrieb



3.4.1 Vorspülen





- Entfernen Sie restliche Verschmutzungen und spülen Sie und spülen Sie die Teile ab, bevor Sie sie in die Spülmaschine geben.
- Legen Sie das Geschirr in den Korb der Geschirrspülmaschine.



- Wenn der Korb voll ist, öffnen Sie die Tür bzw. die Haube der Maschine und stellen Sie den Korb zentriert auf die Auflage-schienen.

3.4.2 Programmauswahl

- Drücken Sie zur Auswahl des für das jeweilige Spülgut am besten geeigneten Spülprogramms die Taste PROG .
- Bestimmen Sie die Art des Spülzyklus durch Betätigen der Taste PROG . Mit jedem Drücken wird ein anderer Zyklus aus der Programmliste ausgewählt [Abb. 2/b]

Symbol	Beschreibung	Symbol	Beschreibung
	Zyklus GLÄSER		Zyklus TELLER
	AX-40 Zyklus KRÜGE		[AX-50, AX-100] Zyklus TÖPFE
	Zyklus ENTLLEEREN		





3.4.3 Spülen

Warnung

Risiko einer Lebensmittelvergiftung durch Spülen bei niedriger Temperatur

Während des Aufheizens leuchtet eines der Zyklus-symbole auf, und der Spülzyklus kann auch dann gestartet werden, wenn die für eine korrekte Desinfektion der Gegenstände erforderlichen Solltemperaturen noch nicht erreicht sind.

- Samic rät davon ab, Spülzyklen durchzuführen, wenn das Symbol  nicht aufleuchtet.





- Drücken Sie die Taste START , damit die Maschine mit dem Spülen beginnt.
 - Um zur nächsten Phase des Spülzyklus zu gelangen, drücken Sie wiederholt START .
 - Bei aktiver Funktion Thermal lock reagiert das Gerät NICHT auf Tastendrucke.
 - Wenn die Tür geöffnet wird, unterbricht die Maschine den Zyklus und das Symbol  wird aktiviert.
 - [Modelle mit Ablaufpumpe] Das Symbol  blinkt während der Ablaufphase nach dem Klarspülvorgang.

Vorsicht

Gefahr der Reizung durch Spritzer

Beim Öffnen der Tür oder der Haube mitten im Zyklus kann das Gerät Seifenwasser mit hoher Temperatur verspritzen und bei Kontakt Haut und Schleimhäute reizen.

- Die Tür oder die Haube darf während des Zyklus nicht geöffnet werden.



- Während der Spülphase blinkt das Symbol .
- Während der Klarspülphase blinkt das Symbol .
- Nach Beendigung des Spülzyklus blinken die beiden Symbole  und  gleichzeitig.

⚠ Vorsicht

Gefahr von Reizung durch Wasserdampf mit hoher Temperatur

Nach Beendigung des Spülzyklus entweicht beim Öffnen der Tür oder der Haube des Geschirrspülers eine große Menge an Wasserdampf mit hoher Temperatur, der Haut oder Augen reizen kann. Das Spülgut kann beim Herausnehmen sehr heiß sein und leichte Hautreizungen/-verbrennungen verursachen.

- Halten Sie beim Öffnen der Maschinentür oder -haube Ihr Gesicht von der Maschine fern.
- Wenn Dampf in Ihr Gesicht gelangt, waschen Sie Ihr Gesicht mit kaltem Wasser.
- Warten Sie eine angemessene Zeit, bevor Sie das Spülgut aus der Spülmaschine nehmen.

- 5) Öffnen Sie die Tür oder Haube und entnehmen Sie den Korb aus dem Geschirrspüler.
 - 6) Wenn Sie weitere Körbe spülen möchten, wiederholen Sie den Vorgang ab Schritt 3.4.1-1).
- ⇒ Wenn innerhalb von 2,5 Stunden die Taste **PROG**  oder **START**  nicht gedrückt wird, schaltet sich das Gerät automatisch ab.

4 Wartung und Fehlerbehebung

Abb. 3: Maschinenfilter

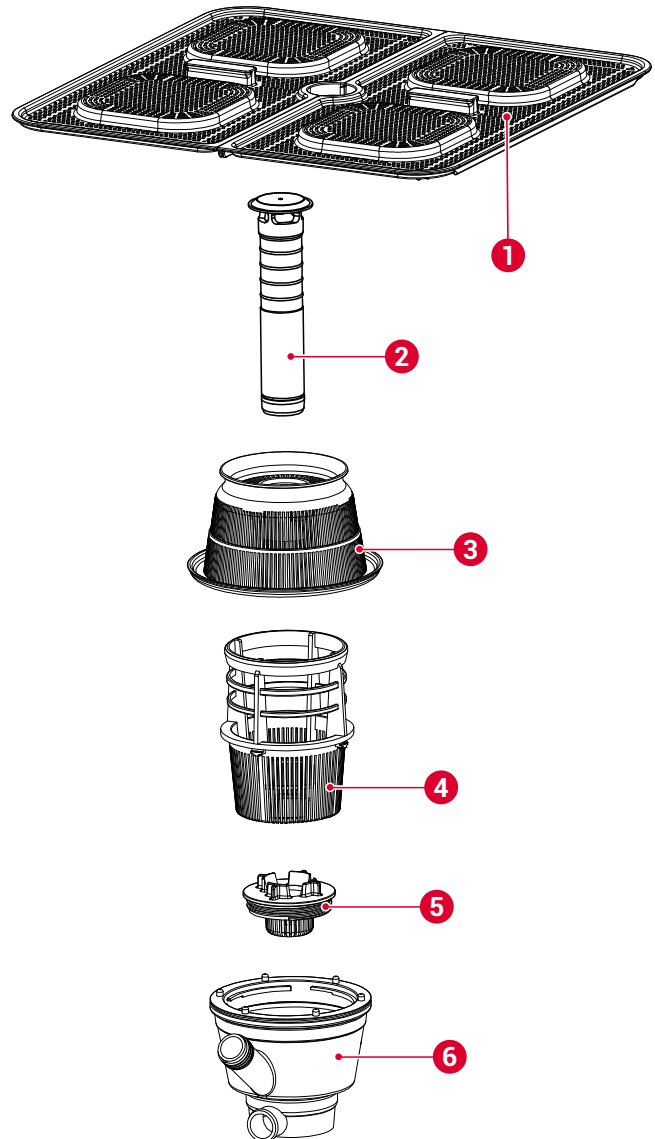

- | | |
|---------------------|------------------|
| 1 Oberflächenfilter | 4 Ansaugfilter |
| 2 Überlauf | 5 Ablauffilter |
| 3 Sammelfilter | 6 Sammelbehälter |

4.1 Sicherheitshinweis

- **Verbrühungsgefahr durch das Wasser in der Wanne:** Das Wasser in der Wanne hat eine Temperatur von ca. 60 °C.
 - ⇒ Tauchen Sie Ihre Hände nicht über einen längeren Zeitraum in die Wanne ein.
 - ⇒ Tragen Sie beim manuellen Entleeren oder Reinigen der Wanne wasserdichte Gummihandschuhe.
- **Verbrennungsgefahr durch das Heizelement:** Die Oberfläche des Heizelements unterliegt nach der Benutzung einer Restwärme.
 - ⇒ Halten Sie Ihre Hände nach der Benutzung des Geräts (Entfernen und Reinigen der Filter, Entleeren der Wanne) vom Heizelement fern.

- **Gefahr von Hautreizungen und chemischen Verätzungen durch Kontakt mit dem Spülwasser:** Das Wasser enthält gelöstes industrielles Spülmittel.
 - ⇒ Tragen Sie wasserdichte Gummihandschuhe, wenn Sie mit den Händen in die Wanne eintauchen (Wannenentleerung) oder die Behälter für Spülmittel oder Klarspüler anfassen müssen.
 - ⇒ Waschen Sie sich sofort die Hände, wenn Spülwasser mit Ihrer Haut in Berührung kommt.

4.2 Wartung des Gerätes

4.2.1 Wartungsplan



Mindesthäufigkeit	Aufgabe	Aktionen/Tätigkeiten
Täglich	Entleerung	[▶ 4.2.2 Tägliche Entleerung der Maschine p. 30]
Täglich	Reinigung	[▶ 4.2.3 Tägliche Reinigung des Gerätes p. 30]

4.2.2 Tägliche Entleerung der Maschine

[Neutrale Modelle]

- 1) Öffnen Sie die Tür und entfernen Sie den Oberflächenfilter [Abb. 3/1]
- 2) Entkoppeln Sie den Überlauf [Abb. 3/2].
 - ⇒ Das Wasser in der Wanne wird durch die Schwerkraft abgelassen.
- 3) Nachdem sich die Wanne vollständig entleert hat, drücken Sie zum Ausschalten des Gerätes die Taste ON/OFF .

[Modelle mit Ablaufpumpe]

- 1) Öffnen Sie die Tür und entfernen Sie den Oberflächenfilter [Abb. 3/1]
- 2) Entkoppeln Sie den Überlauf [Abb. 3/2].
- 3) Drücken Sie die Taste PROG  um die Option der Entleerung  zu wählen.
- 4) Drücken Sie die Taste START .
 - a) Das Gerät schaltet die Widerstandsheizung ab.
 - b) Die Ablaufpumpe entleert das Wasser aus der Wanne entsprechend der je nach Modell voreingestellten Zeit.
 - c) Die Maschine schaltet sich am Ende des Entleerungszyklus automatisch ab.

4.2.3 Tägliche Reinigung des Gerätes

Warnung

Gefahr von Tod oder schweren Verletzungen durch Stromschlag

- Schalten Sie vor dem Reinigen des Gerätes den Netzschalter aus und ziehen Sie den Netzstecker.

Hinweis

Gefahr von Geräteschäden durch Wassereintritt

- Verhindern Sie das Eindringen von Wasser ins Gerät.
- Reinigen Sie das Gerät nicht unter direktem Wasserstrahl.
- Tauchen Sie das Gerät nicht in Wasser ein.

Hinweis

Gefahr von Rost an der Maschine

- Reinigen Sie das Gerät nicht mit scheuernden Reinigungsmitteln (Ätzmittel, Bleichmittel, Lösungsmittel, sandige Reinigungsmittel usw.).
- Reinigen Sie das Gerät nicht mit Metallschabern oder Scheuerschwämmen.

- 1) Entleeren Sie die Wanne (4.2.2).
- 2) [Modelle ohne Ablaufpumpe] Drücken Sie zum Ausschalten des Gerätes die Taste ON/OFF .
- 3) Entkoppeln Sie die Spülarme (oben und unten).
- 4) Entfernen Sie den kompletten Filtersatz:
 - Oberflächenfilter [Abb. 3/1]
 - Sammelfilter [Abb. 3/3]
 - Ansaugfilter [Abb. 3/4]
 - [Modelle mit Ablaufpumpe] Ablauffilter [Abb. 3/5]
- 5) Reinigen Sie Filter und Arme:
 - Entfernen Sie Speisereste und andere Rückstände von den demonstrierten Elementen.
 - Achten Sie besonders darauf, dass die Düsen der Spülarme frei von Verunreinigungen und/oder Kalkablagerungen sind.

Warnung

Gefahr von Verbrennungen durch das Heizelement

Die Oberfläche des Heizelements unterliegt nach der Benutzung einer Restwärme.









- Bringen Sie Ihre Hände nach dem Gebrauch des Gerätes nicht in die Nähe des Heizelements.

- 6) Reinigen Sie das Gerät innen und außen mit einem feuchten Tuch und neutraler Seife. Entfernen Sie alle auf der Oberfläche der Wanne verbliebenen Rückstände.
- 7) Setzen Sie die Filter und Spülarme wieder ein, indem Sie die in Schritt 2) beschriebene Demontage in umgekehrter Reihenfolge befolgen.

4.3 Lösung von Problemen

Fachkompetenz für die Behebung von Störungen: Die Behebung von Störungen an dieser Maschine ist von *Sammic* zugelassenen Kundendienstfirmen und -technikern gestattet.

Problembeschreibung

Problem	Beschreibung	Lösung
Fehler bei der Modellauswahl	Alle LEDs blinken. Der Maschinenbetrieb ist blockiert.	= Ändern Sie das ausgewählte Modell mit den Schaltern der Elektronikplatine. [▶ 2.7.3 <i>Einstellung des Modells</i> p. 27]
Ausfall der Wannensonde	Die folgenden Symbole blinken gleichzeitig:  ,  , 	= Tauschen Sie die Wannensonde aus.
Ausfall der Kesselsonde	Die folgenden Symbole blinken gleichzeitig:  , 	= Tauschen Sie die Kesselsonde aus.
Ausfall des Modus <i>Thermal lock</i>	Wenn die Spülmaschine nach 15 Minuten Betrieb nicht in die Klarspülphase schaltet, stoppt der Zyklus und die LEDs für die Zyklusauswahl [Abb. 2/b] blinken zusammen mit der Kontrollleuchte  auf.	= Wenden Sie sich an einen autorisierten technischen Kundendienst.
Fehler bei der Befüllung der Wanne	Wenn die Maschine nach 5 Minuten Betrieb des Magnetventils (EV) NICHT erkennt, dass der Druckwächter eingeschaltet ist, wird das EV deaktiviert und die Symbole  und  blinken.	<ol style="list-style-type: none"> Überprüfen Sie, dass der die Maschine versorgende Wasserhahn geöffnet ist und dass der Zulaufschlauch nicht verstopft ist. Vergewissern Sie sich, dass die Wasserversorgung nicht abgestellt ist. Wenn das Problem nach der Durchführung dieser Maßnahmen weiterhin besteht, wenden Sie sich an einen autorisierten technischen Kundendienst.



Zyklusbetrieb mit Sondenausfall

Warnung

Risiko einer Lebensmittelvergiftung durch Spülen bei niedriger Temperatur

Der Spülzyklus kann auch dann gestartet werden, wenn die für eine korrekte Desinfektion der Gegenstände erforderlichen Solltemperaturen noch nicht erreicht sind.

- Sammic rät davon ab, Spülzyklen durchzuführen, wenn das Symbol  nicht aufleuchtet.

Im Falle einer Störung kann der autorisierte Kundendienst den der fehlerhaften Sonde entsprechenden Widerstand abschalten, sodass der Zyklus durchgeführt werden kann. Aus diesem Grund schaltet sich weder  noch  ein, weil der Betrieb anormal ist (Notbetrieb). Das Symbol  blinkt als Hinweis auf einen anormalen Betrieb und die LEDs für die Auswahl von Programmen und Zyklen funktionieren.

LED-Signale auf der Elektronikplatine

- Für den Zugriff auf die Elektronikplatine und die Verkabelung: Schalten Sie die Stromversorgung mit dem Hauptschalter des Geräts und mit dem automatischen Schutzschalter aus, der sich an der externen Stromversorgungsbuchse des Geräts befindet.

Die Elektronikplatine besteht aus einer Reihe von Leuchtanzeigen, die sehr nützlich sind, um die Funktionsweise des Geräts zu sehen oder einen Fehler zu erkennen.

Information

Beachten Sie auch die letzte Abbildung im Anhang am Ende des Handbuchs.

Die Anzeigen sind in zwei Gruppen unterteilt, Eingangs- und Ausgangsanzeigen:

- **Gelbe Eingangsanzeige-LEDs:** Sie stellen die von der Elektronikplatine empfangenen Informationen dar.

Bezeichnung der gelben LED	Beschreibung
DOOR (TÜR)	Tür geschlossen.
PRESOST (DRUCKSCH)	Hochdruckschalter aktiviert, Wanne voll.
PTE. SEG.	Anschluss entsprechend der Modelltable, um Fehlfunktionen bei falscher Modellauswahl zu vermeiden

- **Rote Ausgangsanzeige-LEDs:** stellen das Element dar, das vom Mikroprozessor aktiviert wurde.

Bezeichnung der roten LED	Beschreibung
Relé M1	Spülpumpe
Relé K2 R2	Widerstand Wanne
Relé ON/OFF	Allgemeiner Anschluss
Triac C1 CALD	Widerstandsschutz Kessel
Triac B.VAC	Ablaufpumpe aktiviert.
Triac EV1	Magnetventil für Heißwasser aktiviert.
Triac EV REG	Magnetventil für Regeneration oder Kaltwasser.

4.4 Ersatzteile und Zubehör

4.4.1 Ersatzteile

Für Ersatzteile siehe das mit der Maschine gelieferte Dokument „Explosionszeichnung Ersatzteile“.

4.4.2 Zubehör

Information

Die Referenznummern des Zubehörs finden Sie in dem mit der Maschine gelieferten Dokument „Explosionszeichnung Ersatzteile“.

Spülmitteldosierer

Vorsicht

Stromschlaggefahr

Bei der Installation eines Dosierers werden Stromversorgungskabel zugänglich gemacht.

- Schalten Sie das Gerät aus und trennen Sie es vom Netz, bevor Sie mit der Installation des Dosierers fortfahren

Das Gerät ist für den Einbau einer einstellbaren Spülmitteldosierpumpe eines Drittanbieters gerüstet. Maximal zulässige Leistung: 10 W.

Gehen Sie bei der Installation von einstellbaren Spülmitteldosierern wie folgt vor:

- 1) Greifen Sie auf die Klemme DD zu, die sich im unteren vorderen Teil des Gerätes befindet, um den elektrischen Anschluss des Seifendosierers vorzunehmen. Diese Klemme wird durch das Magnetventil EV1 gesteuert. Die korrekte Anschlussreihenfolge entnehmen Sie bitte dem Schaltplan.
- 2) Installieren Sie den Einspritznippel für die Seife durch die Öffnung auf der Rückseite.

i Information

Sammic lehnt jede Verantwortung aufgrund von Defekten ab, die durch fehlerhafte Anschlüsse bei der Installation der Dosierer entstehen.

Klarspüldosierer

Netzhydraulischer Dosierer

- 1) Prüfen Sie, ob der Klarspülbehälter voll ist.
- 2) Starten Sie das Gerät und stoppen Sie den Spül-/Klarspülgang 5 oder 6 Mal durch mehrmaliges Drücken der Taste **PROG** . Prüfen Sie im Anschluss, ob sich der Klarspülschlauch füllt und der Klarspüler in den Kessel gelangt.
 - ⇒ Die Einstellung des Klarspülers erfolgt über die Einstellschraube an der unteren Frontseite und entsprechend der angegebenen Richtung.

Installation mit Entkalker

Installieren Sie einen Entkalker von *Sammic*, wenn der Kalkgehalt im Speisewasser des Geräts 10 °fH (französischer Grad) überschreitet.

- Die Installationsanleitung liegt dem Wasserenthärter bei.
- Vermeiden Sie Durchflussreduzierungen (Drosselung) vor und nach der Installation, da dies zu Druckverlusten führt.

Installation mit Druckverstärker

Installieren Sie einen Druckverstärker, wenn der Druck des Speisewassers der Maschine niedriger als der für dieses Modell angegebene Druck ist.

- Der Druckverstärker kann an einer beliebigen Stelle in der Nähe der Anlage installiert werden, wobei die Wasserleitung und das Absperrventil bis zum Druckverstärker verlängert werden müssen.
- Stellen Sie sicher, dass der Absperrhahn weiterhin zugänglich ist.
- Schließen Sie das eine Ende des Druckverstärkers an den Absperrhahn und das andere Ende an den mit dem Gerät gelieferten Schlauch an.

5 Entsorgung

Verpackung

Richten Sie sich bei der Entsorgung der Verpackungen nach den geltenden Umweltvorschriften Ihres Landes.

Das Gerät

Dieses Gerät unterliegt den Vorgaben der Europäischen Richtlinie 2012/19/EU über Elektro- und Elektronik-Altgeräte (WEEE). Das Gerät ist mit dem Symbol *WEEE* (Waste of Electrical and Electronic Equipment) gekennzeichnet:



- ⇒ Entsorgen Sie dieses Gerät nicht im gewöhnlichen Hausmüll.
- ⇒ Übergeben Sie das Gerät an eine städtische oder sonstige zugelassene Entsorgungsstelle. Befolgen Sie die geltenden Vorschriften.

Informationen über die Entsorgung und die nächstliegende Entsorgungsstelle erhalten Sie zum Beispiel bei ihrem städtischen Müllabfuhr-Unternehmen.

6 Technische Daten

Eigenschaften	AX 40	AX 50	AX 51	AX 100
	Gläserspüler	Vorderseite	Vorderseite	Haube
Abmessungen Korb (mm)	400 x 400	500 x 500		
Maximale Höhe des Geschirrs	300 mm	380 mm	440 mm	
Ausstattung mit Körben	2			3
Zyklus [s]	90/120/150	120/150/180		
Betrieb von Körben/h	40/30/24	30/24/20		
Stromversorgung	230 V/50 Hz/~1		230V/50 Hz/~1 220V/60 Hz/~1	400 V/60 Hz/~3
Elektrische Leistung				
Motorpumpe	250 W/0,33 HP	550 W/0,75 HP		750 W/1 HP
Spüleleistung	1.200 W	1.800 W		2.500 W
Kesselleistung	2.500 W	2.800 W	5.000 W	6.000 W
Gesamtleistung	2.750 W	3.350 W	5.555 W	6.750 W
Temperaturen				
Spülen	50-65 °C (122-149 °F)			
Klarspülen	75-85 °C (167-185 °F)			
Wasserfassungsvermögen				
Spültank	9,0 L	14,0 L		25,0 L
Klarspülkessel	3,2 L	4,5 L	8,0 L	8,0 L
Wasserverbrauch (2 bar)	2,2 L	2,7 L		3,0 L
Äußere Abmessungen				
Breite [mm]	470	580		648 (732 [*])
Tiefe [mm]	535	635		756 (860 [*])
Höhe [mm]	710	830		2000 (1508 [*])

[*] Breite einschließlich Hebestange.

[†] Höhe mit geschlossener Haube.

[ES] Dimensiones, [EN] Dimensions, [DE] Abmessungen, [FR] Dimensions, [IT] Dimensioni, [PT] Dimensões, [PL] Wymiary, [AR] الأبعاد

Fig. A: AX-40

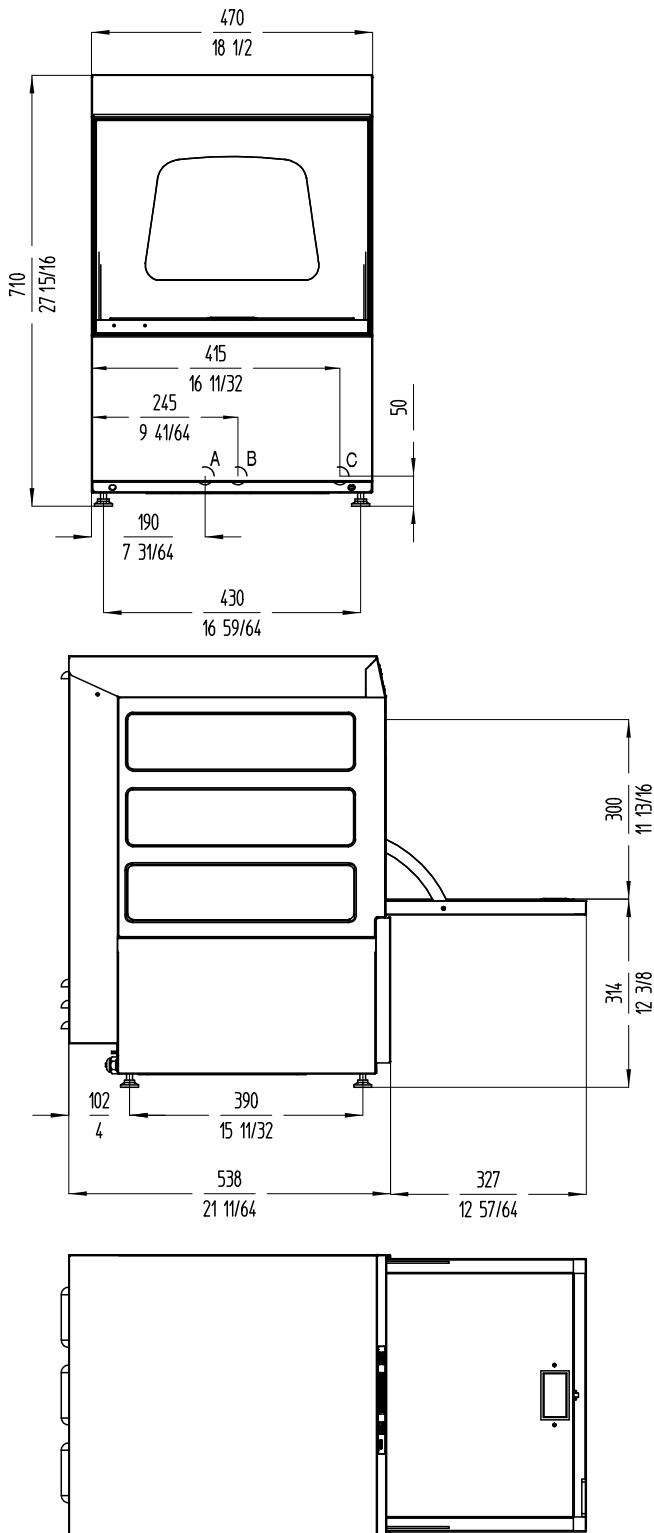

Fig. B: AX-50

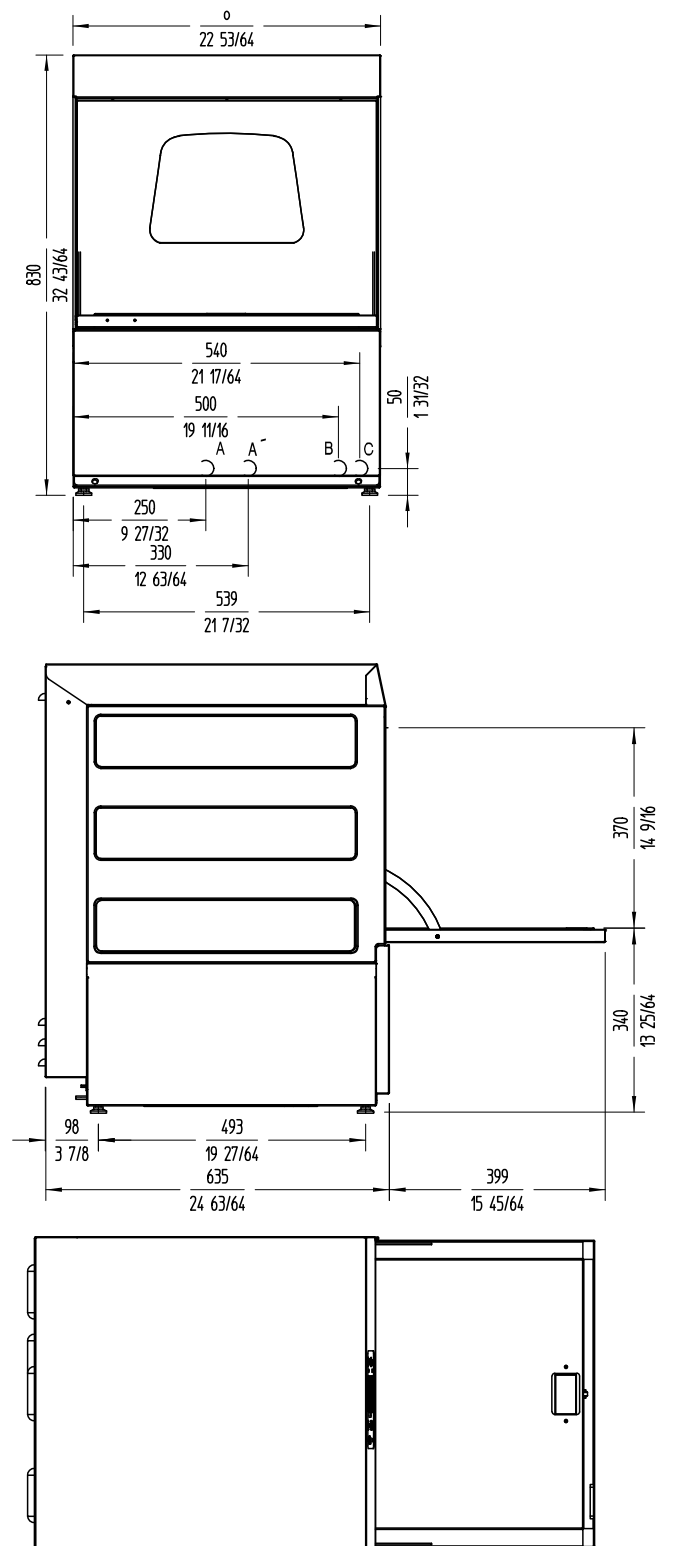

Fig. C: AX-100 (1)

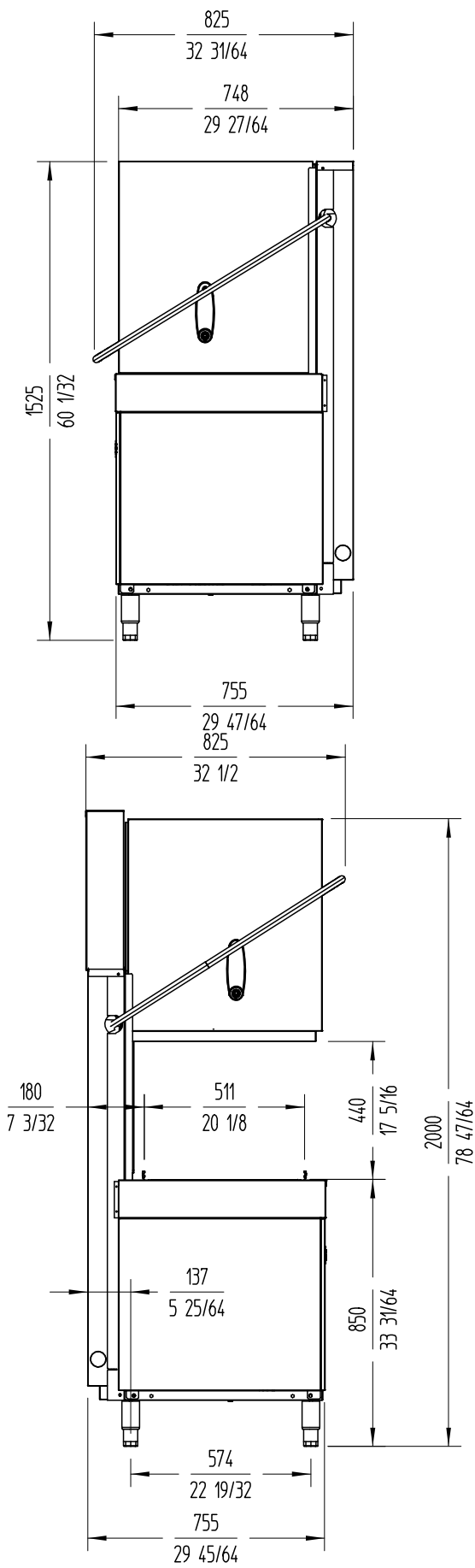
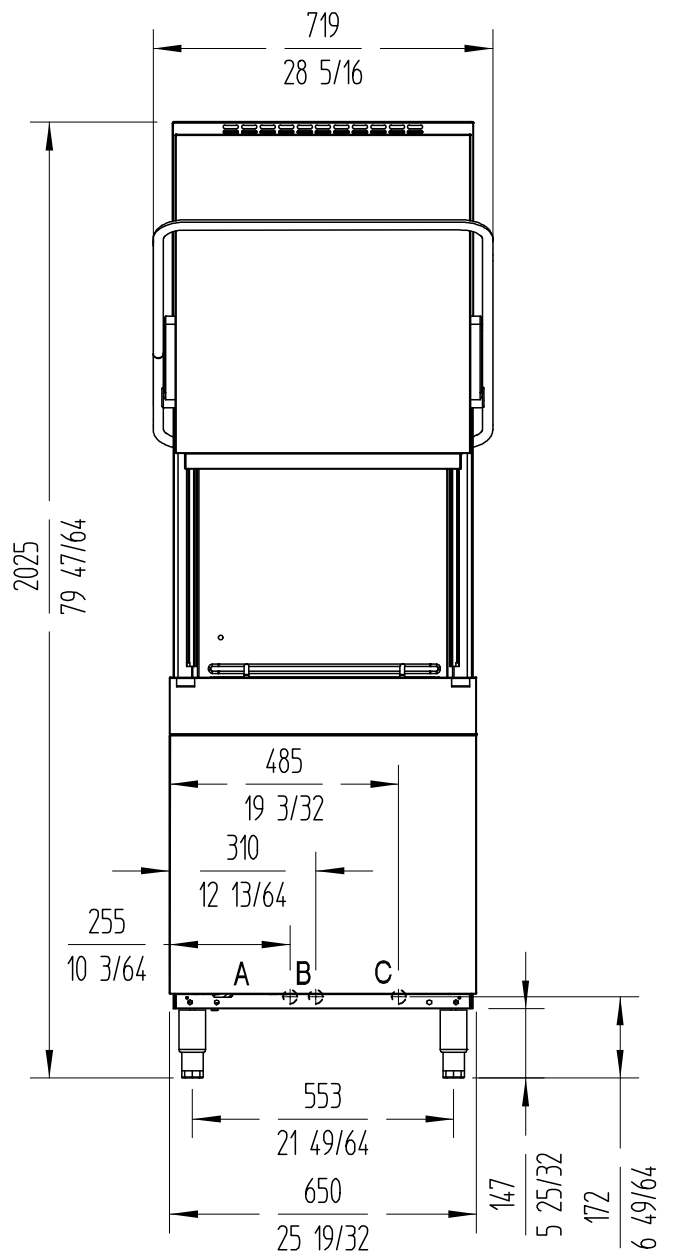
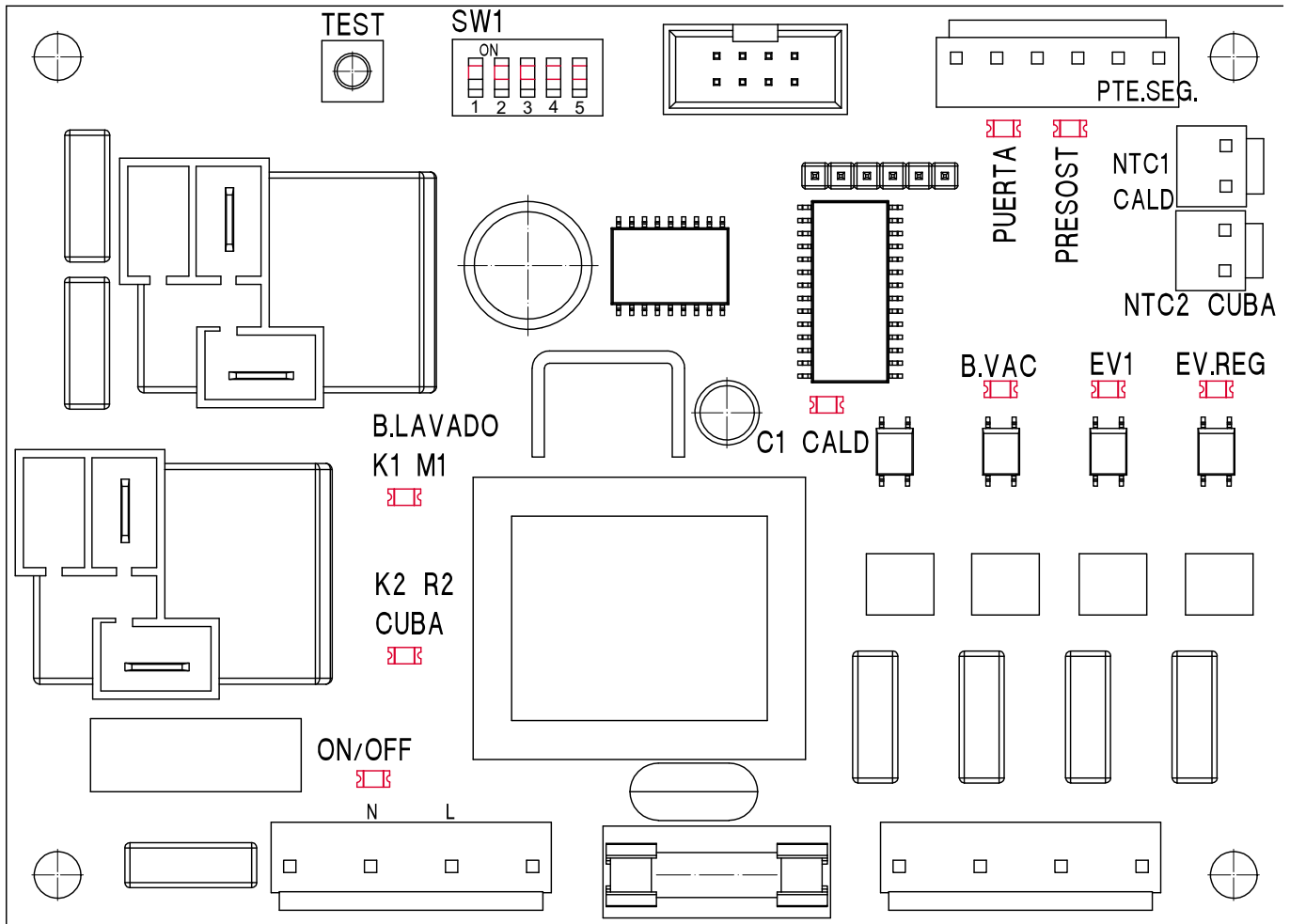

Fig. D: AX-100 (2)



[ES] Placa electrónica, [EN] Electronic board, [DE] Platine, [FR] Plaque électronique, [IT] Piastra elettronica, [PT] Placa electrónica, [PL] Tablica elektroniczna, [AR] لوحة إلكترونية

Fig. E: ULX





6 المواصفات الفنية

المواصفات	AX 40 غسالة الأكواب	AX 50 الواجهة	AX 100 القبة
إبعاد السلة [مم]	400 × 400	500 × 500	
أقصى ارتفاع للأواني	300 مم	365 مم	440 مم
تزويد السلال	2	3	
الدورة [الدورات]	90/120/150	120/150/180	
إنتاج السلة/س	40/30/24	30/24/20	
مصدر الطاقة الكهربائية	230 فولت/50 هرتز/1~	400 فولت/50 هرتز/3~	
الطاقة الكهربائية			
مضخة المحرك	250 واط/0.33 حصان	550 واط/0.75 حصان	750 واط/1 حصان
طاقة الغسل	1200 واط	1800 واط	2500 واط
قدرة الغلاية	2500 واط	2800 واط	6000 واط
الطاقة الإجمالية	2750 واط	3350 واط	6750 واط
درجات الحرارة			
الغسل	0-70 م° (32-158 ف°)		
الشطف	70-90 م° (158-194 ف°)		
سعة المياه			
خزان الغسل	9.0 لتر	14.0 لتر	25.0 لتر
غلاية الشطف	3.2 لتر	4.5 لتر	8.0 لتر
استهلاك الماء (2 بار)	2.2 لتر	2.7 لتر	3.0 لتر
الأبعاد الخارجية			
العرض [مم]	470	580	648 (732)*
العمق [مم]	535	635	756 (860)*
الارتفاع [مم]	710	830	2000 (1508)*

[*] العرض شامل قضيب الرفع.
[†] الارتفاع والقبة مغلقة.

إشارات LED على اللوحة الإلكترونية

1) للوصول إلى اللوحة الإلكترونية وتوصيلات الأسلاك: أوقف إمداد الطاقة عند المفتاح الرئيسي للآلة وعند مفتاح الحماية التلقائية في مقبس إمداد الطاقة الخارجي للآلة.

تتألف اللوحة الإلكترونية من سلسلة من المؤشرات الضوئية المفيدة جداً فيما يتعلق بالاطلاع على تشغيل الآلة أو تشاف الأعطال.

إعلام

تتصل Sammic من أي مسؤولية عن العيوب الناتجة جراء التوصيلات الخاطئة عند تركيب الموزعات.

موزع مساعد الشطف

موزع مأخذ الماء الرئيسي

- 1) تأكد من أن خزان مساعد الشطف ممتلئ.
 - 2) ابدأ تشغيل الآلة وأوقف دورة الغسل/الشطف 5 أو 6 مرات بالضغط المتتابع على زر PROG، للتحقق من أن أنبوب مساعد الشطف يمتلأ وأن مساعد الشطف يدخل الغلاية.
- ⇒ يمكن ضبط مساعد الشطف باستخدام برغي الضبط على الجزء الأمامي السفلي في الاتجاه الموضح.

التركيب مع مزيل الترسبات

- قم بتركيب مزيل الترسبات من Sammic عندما يتجاوز محتوى التكلس في ماء تغذية الآلة 10 fH° (درجة فرنسية).
- يتم تزويد إرشادات التركيب مع مزيل الترسبات.
 - تجنب انخفاض التدفق (الاختناق) قبل وبعد التركيب، لأنه يسبب فقدان الضغط.

التركيب مع صمام احتياطي

- قم بتركيب صمام احتياطي عندما يكون ضغط الماء المطلوب لإمداده للآلة أقل من الضغط المحدد لهذا الطراز.
- يمكن تركيب الصمام الاحتياطي في أي نقطة بالقرب من الوحدة، لتمديد خط ومحبس الماء إلى الصمام الاحتياطي.
 - تأكد من أن المحبس لا يزال في المتناول.
 - وصل أحد طرفي الصمام الاحتياطي بالمحبس والطرف الآخر بالخرطوم المرفق مع الآلة.

5 التلخص من المنتج

التغليف

اتباع المعايير البيئية الحالية في بلدك للتخلص من التغليف.

الآلة

هذه الآلة تخضع لبنود التوجيه الأوروبي EU/2012/19 بشأن نفايات المعدات الكهربائية والإلكترونية. الآلة معلمة برمز - WEEE (Waste of Electrical and Electronic Equipment) - نفايات المعدات الكهربائية والإلكترونية):



⇒ لا تتخلص من هذه الآلة في النفايات المنزلية العادية.

⇒ تخلص من الآلة في مركز إدارة نفايات معتمد أو عبر المرافق البلدية للتخلص من النفايات. التزم بالتنظيمات المعمول بها.

يمكنك الحصول على معلومات بشأن التخلص من النفايات وموقع أقرب مركز إعادة تدوير منك، على سبيل المثال، من خدمة تنظيف البلدية لديك.

إعلام

انظر المستويات في الملحق في نهاية الدليل.

تنقسم المؤشرات إلى مجموعتين، وهما مؤشرات الإدخال والإخراج:

- مؤشرات LED الإدخال ذات اللون الأصفر: وهي توضح المعلومات المستقبلية من اللوحة الإلكترونية

اسم مؤشر LED الأصفر	Description
الباب	الباب مغلق.
PRESOST	مفتاح الضغط المرتفع منشط، الخزان ممتلئ.
.PTE. SEG	التوصيل حسب جدول الطراز لتجنب العطل في حالة تحديد الطراز غير الصحيح

- مؤشرات LED الإخراج ذات اللون الأحمر: وهي توضح العنصر المنشط بواسطة المعالج الدقيق.

اسم مؤشر LED الأحمر	Description
مرحل M1	مضخة الغسل
مرحل K2 R2	عنصر الخزان
مرحل ON/OFF	توصيل عام
ترياك C1 CALD	ملاص عنصر الغلاية
ترياك B.VAC	مضخة التصريف منشطة.
ترياك EV1	صمام الملف اللولبي للماء الساخن منشط.
ترياك EV REG	[الطرز D, BD, BCD, BCDV] صمام الملف اللولبي للتجديد أو الماء البارد.

4.4 قطع الغيار والملحقات

4.4.1 قطع الغيار

بالنسبة لقطع الغيار، انظر مستند "تقسيم قطاع الغيار" المورد مع الآلة.

4.4.2 الملحقات

إعلام

تتوفر الأرقام المرجعية للملحقات في مستند "تقسيم قطاع الغيار" المورد مع الآلة.

موزع المادة المنظفة

تنبيه

خطر الصدمة الكهربائية

يتطلب تركيب الموزع الوصول إلى كبلات الطاقة.

- أوقف تشغيل الآلة وافصل الآلة من المأخذ الرئيسي قبل تركيب الموزع.

الآلة مجهزة لتركيب مضخة موزع منظف قابلة للضبط من شركة خارجية. الطاقة القصوى المسموحة: 10 واط.



4.2 صيانة الآلة

4.2.1 خطة الصيانة

أدنى معدل تكرار	المهمة	الإجراءات
يوميًا	التصريف	[▶ 4.2.2 التصريف اليومي للآلة ص 9]
يوميًا	التنظيف	[▶ 4.2.3 التنظيف اليومي للآلة ص 9]

4.2.2 التصريف اليومي للآلة

[الطرز الجيادية]

(1) افتح الباب وأزل المرشح السطحي [شكل 1/3]

(2) افصل الفائض [شكل 2/3].

⇒ يتم تصريف الماء في الخزان بواسطة الجاذبية الأرضية.

(3) عندما يتم تصريف الخزان بالكامل، اضغط على زر ON/OFF [شكل 1/3] (تشغيل/إيقاف) لإيقاف تشغيل الآلة.

[الطرز بمضخة تصريف]

(1) افتح الباب وأزل المرشح السطحي [شكل 1/3]

(2) افصل الفائض [شكل 2/3].

(3) اضغط على زر PROG [شكل 1/3] لاختيار خيار التصريف [شكل 1/3].

(4) اضغط على زر START [شكل 1/3] (بدء).

(a) تتوقف الآلة عن تسخين العناصر.

(b) تصرف مضخة التصريف الماء من الخزان حسب الوقت المعد مسبقًا بواسطة الطراز.

(c) يتوقف تشغيل الآلة تلقائيًا في نهاية دورة التصريف.

4.2.3 التنظيف اليومي للآلة

تحذير

خطر الوفاة أو الإصابات الخطيرة من الصدمة الكهربائية

- قبل تنظيف الآلة، أوقف تشغيل الآلة وافصلها عن الطاقة.

إنذار

خطر إتلاف الآلة بسبب دخول الماء

- أمتنع دخول الماء إلى الآلة.

- لا تنظف الآلة تحت ماء جاري.

- لا تعمر الآلة في الماء.

إنذار

خطر الصدأ على الآلة

- لا تنظف الآلة بمنظفات كاشطة (حمض النتريك، مبيض، مذيبات، منظفات مرملة، إلخ).

- لا تنظف الآلة بكاشطات أو حشيات صقل معدنية.

(1) تفرغ الخزان (4.2.2).

(2) [الطرز الجيادية والطرز D] أوقف تشغيل الآلة: اضغط على زر ON/OFF [شكل 1/3] (تشغيل/إيقاف).

(3) حرر أذرع الغسل (العلوية والسفلية).

(4) أزل مجموعة المرشح الكاملة:

- المرشحات السطحية [شكل 1/3]

- مرشح المجمع [شكل 3/3]

- مرشح الشفط [شكل 4/3]

- [الطرز بمضخة تصريف] مرشح التصريف [شكل 5/3]

5) نظف المرشحات والأذرع:

- أزل بقايا الطعام والفضلات الأخرى من العناصر المفككة.
- تأكد على وجه التحديد من أن فوهات أذرع الغسل خالية من أي شوائب و/أو تكلس.

تحذير

خطر الحروق بعناصر التسخين

يحتفظ سطح عنصر التسخين بحرارة متبقية بعد الاستخدام.
- تجنب وضع يدك بالقرب من عنصر التسخين بعد استخدام الآلة.

(6) نظف داخل وخارج الآلة بقطعة قماش مبللة وصابون متعادل. أزل أي بقايا قد تبقى على سطح الخزان.

(7) وصل المرشحات وأذرع الغسل بالترتيب العكسي للتفكيك كما هو موصوف في الخطوة (2).

4.3 استكشاف المشكلات وإصلاحها

مؤهلات استكشاف المشكلات وإصلاحها مسموح باستكشاف المشكلات وإصلاحها لهذه الآلة بواسطة شركات وفنيي خدمة معتمدين من Sammic.

وصف المشكلات

المشكلة	Description	الحل
عطل تحديد الطراز	كل مؤشرات LED تومض. تشغيل الآلة محظور.	⇒ قم بتغيير الطراز المحدد باستخدام المفاتيح على اللوحة الإلكترونية [▶ 2.7.3 إعدادات الطراز ص 6]
عطل مجس الخزان	تومض الأيقونات التالية بشكل متزامن: [شكل 1/3]	⇒ استبدل مجس الخزان.
عطل مجس الغلاية	تومض الأيقونات التالية بشكل متزامن: [شكل 1/3]	⇒ استبدل مجس الغلاية.
عطل وضع Thermal lock	في حالة أنه بعد 15 دقيقة من تشغيل مضخة الغسل، لا يتم التبديل إلى مرحلة الشفط، تتوقف الدورة وتومض مؤشرات LED الخاصة بتحديد الدور [شكل b/2] مع المصباح الإرشادي [شكل 1/3].	⇒ اتصل بفني خدمة معتمد.
عطل ملء الخزان	إذا لم تكتشف الآلة تشغيل مفتاح الضغط بعد 5 دقائق من تشغيل صمام الملف اللولبي (SV)، فحينئذ يتم إلغاء تنشيط صمام الملف اللولبي وتومض الأيقونات [شكل 1/3].	1 تحقق من أن محبس إمداد الماء للآلة قيد التشغيل وأنه ليس هناك انسداد في خرطوم الإمداد. 2 تحقق من أنه لم يتم إيقاف إمداد الماء. 3 إذا استمرت المشكلة بعد إجراء هذه العمليات، فاتصل بمركز خدمة معتمد.

تشغيل الدورة مع فشل المجس

تحذير

خطر تسمم الطعام من الغسل في درجة حرارة منخفضة

من الممكن بدء دورة الغسل حتى لو لم يتم الوصول إلى درجات حرارة النقطة المعينة المطلوبة للتعقيم الصحيح للعناصر.

- تنصح Sammic بعدم تنفيذ دورات الغسل إذا كانت الأيقونة OK غير مضاءة.

في حالة العطل، يمكن للخدمة الفنية المعتمدة فصل العنصر المطابق للمجس المتعطل، مما يجعل من الممكن تشغيل الدو. لهذا السبب لا يكون OK ولا [شكل 1/3] قيد التشغيل بسبب العطل (تشغيل طوارئ). تومض الأيقونة [شكل 1/3] كإشارة إلى التشغيل غير الطبيعي ويعمل البرنامج ومؤشرات LED الخاصة بتحديد الدورة.

4 الصيانة واستكشاف المشكلات وإصلاحها

شكل. 3: مرشحات الآلة

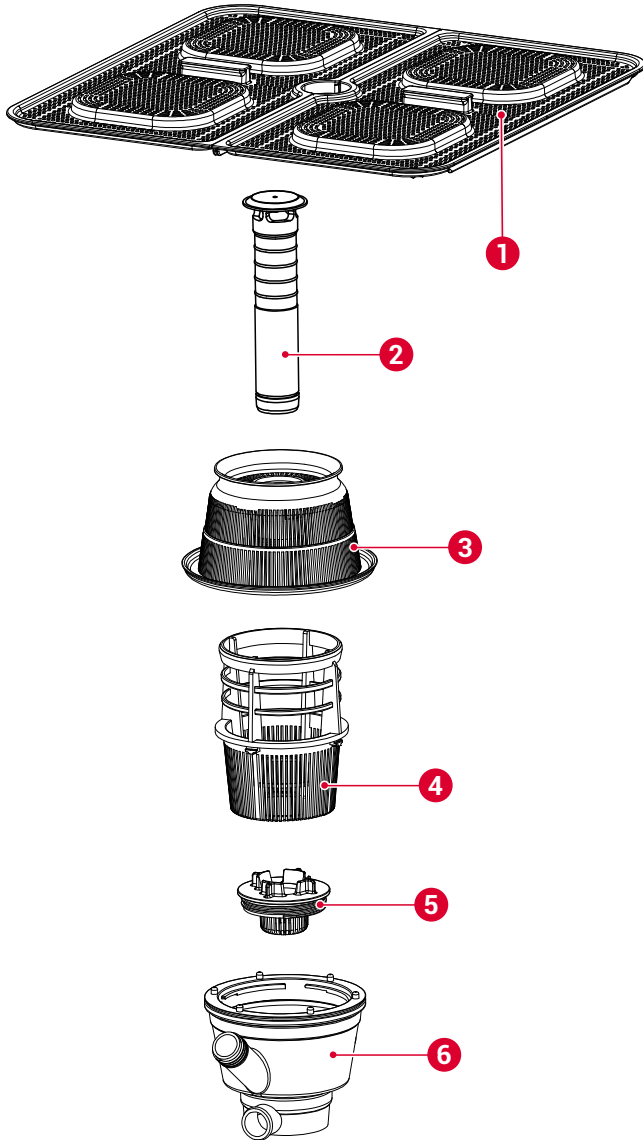

1	المرشحات السطحية
2	الفائض
3	مرشح المجمع
4	مرشح الشفط
5	مرشح التصريف
6	المجمع

4.1 معلومات السلامة

• **خطر الإكتواء بالماء في الخزان:** يكون الماء في الخزان بدرجة حرارة 60° م تقريباً.

⇒ لا تضع يدك في الخزان لفترة طويلة من الوقت.

⇒ عند تفريغ أو تنظيف الخزان يدوياً، ارتدِ قفازات مطاطية صامدة للماء.

• **خطر الحروق من عنصر التسخين:** سطح عنصر التسخين معرض لبقاء السخونة بعد الاستخدام.

⇒ تجنب وضع يديك بالقرب من عنصر التسخين بعد استخدام الآلة.

• **خطر تهيج الجلد والحروق الكيميائية من ملامسة ماء الغسل:** يحتوي الماء على منظف صناعي ذائب.

⇒ ارتدِ قفازات مطاطية صامدة للماء عندما تضطر إلى وضع يديك في الخزان (تفريغ الخزان) أو عندما تضطر إلى مناولة الإظف أو عبوات مساعد الشطف.

⇒ اغسل يديك فوراً إذا لامست ماء الغسل.

4 عندما تنتهي دورة الغسل، تومض الأيقونتان و في نفس الوقت.

تنبيه

خطر التهيج من جراء بخار الماء بدرجة الحرارة المرتفعة

بعد نهاية دورة الغسل، عندما تفتح باب أو قبة غسالة الصحون، ينبعث مقدار كبير من البخار بدرجة حرارة مرتفعة وقد يهيج الجلد أو العينين. قد تكون العناصر بدرجة حرارة مرتفعة وتسبب تهيجات/حروق صغيرة للجلد.

- عند فتح باب أو قبة الآلة، تجنب تقرب وجهك من الآلة.
- إذا أصاب البخار وجهك، اغسل وجهك بالماء البارد.
- انتظر مقداراً معقولاً من الوقت قبل إخراج العناصر من غسالة الصحون.

5 افتح الباب أو القبة وأزل السلة من غسالة الصحون.

6 إذا أردت غسل المزيد من السلال، فكرر العملية من الخطوة 3.4.1-1.

⇒ إذا لم يتم الضغط على زر PROG أو START (بدء) خلال 2.5 ساعة، يتم إيقاف تشغيل الآلة تلقائياً.

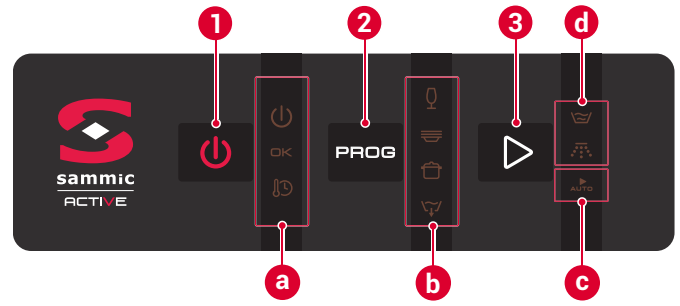

1	زر ON/OFF (تشغيل/إيقاف)	a	حالة الآلة
2	زر START (بدء)	b	البرنامج/الدورة
3	زر PROG	c	البدء التلقائي
		d	مرحلة الدورة: غسل أو شطف

الأزرار

زر ON/OFF (تشغيل/إيقاف)

- الوظائف الرئيسية: تشغيل الآلة وتوقف تشغيلها.
- والآلة في وضع الاستعداد، تكون الأيقونة قيد التشغيل.
- والآلة قيد التشغيل، تكون الأيقونة قيد الإيقاف.

زر START (بدء)

- الوظائف الرئيسية:
- بدء دورة الغسل.
- تأكيد معاملات الإعداد.
- والباب مفتوح، قم بتنشيط خيار "البدء التلقائي".

زر PROG

- الوظائف الرئيسية: اختيار برنامج الغسل.

أيقونات المؤشر/التحذير

الأيقونة	الإشارة/التحذير
	إذا كان قيد التشغيل في وضع الاستعداد، فإن الضغط على زر ON/OFF (تشغيل/إيقاف) يوقف تشغيله ويبدأ تسلسل ألماء والتسخين.
	الآلة جاهزة. يتم تشغيلها عندما يكون الخزان والغلاية قد وصلا إلى درجة حرارة النقطة المعينة.
	تسخين الغلاية أثناء التحضير. القفل الحراري (thermal lock): يومض عندما تكون الغلاية لم تصل بعد إلى درجة حرارة النقطة المعينة في وقت الشطف.
	درجة حرارة الخزان وعملية الغسل.
	درجة حرارة الغلاية وعملية الشطف.
	البدء التلقائي: إذا كان قيد التشغيل، يكون هذا الخيار نشطاً. عندما يكون الخيار نشطاً، تبدأ الآلة الدورة تلقائياً عند غلق الباب/القبة.

3.3 تشغيل الآلة.

1 اضغط على زر ON/OFF (إيقاف/تشغيل).

- ⇒ تضيء جميع الأيقونات في نفس الوقت لمدة 2 ثواني.
- ⇒ Thermal lock منشط: عند إيقاف تشغيل الطاقة، تستمر الأيقونة في الوميض لمدة 2 ثانية ثم تتوقف.
- 2 تسخن الآلة غلاية الشطف والخزان واحداً بعد الآخر.
- ⇒ بينما تمتلئ الآلة بالماء، تومض الأيقونة . لا يمكن أن تبدأ الدورة إلا بعد الوصول إلى مستوى الماء المعين.
- ⇒ عند الوصول إلى مستوى العمل، تغلق الآلة مدخل الماء بواسطة مفتاح ضغط ويضيء أحد أضواء الدورة. [شكل b/2]

3 تسخن الآلة غلاية الشطف والخزان واحداً بعد الآخر.

- ⇒ بينما تسخن الآلة، يومض ضوء .
- ⇒ تكون الآلة جاهزة للاستخدام عندما يتم الوصول إلى درجات الحرارة المعدة مسبقاً في الغلاية (بين 75 و85 °م، اعتماداً على البرنامج) وفي الخزان (بين 50 و65 °م اعتماداً على التهيئة). عند هذه النقطة، يضيء ضوء على لوحة التحكم.
- ⇒ الوقت المقدر لهذه العملية هو حوالي 30 دقيقة.

3.4 التشغيل الرئيسي

3.4.1 الغسل المسبق

- 1 أزل أي أوساخ متبقية واشطف العناصر قبل وضعها في غسالة الصحون.
- 2 ضع العناصر في سلة غسالة الصحون.
- 3 عندما تكون السلة ممتلئة، افتح باب أو قبة الآلة وأدخل السلة في المركز على القضبان الداعمة.

3.4.2 اختيار البرنامج

- 1 لاختيار برنامج الغسل الذي يناسب نوع العنصر الذي تريد غسله، اضغط على الزر PROG.
- 2 اختر نوع دورة الغسل من خلال الضغط على الزر PROG مع كل ضغطة، يتم اختيار دورة مختلفة من قائمة البرامج [شكل b/2]

الأيقونة	Description	الأيقونة	Description
	دورة الأكوام		دورة الأكوام
	دورة الأباريق [AX-40]		دورة الأباريق [AX-50, AX-100]
	دورة التصريف		دورة التصريف

3.4.3 الغسل

⚠ تحذير

خطر تسمم الطعام من الغسل في درجة حرارة منخفضة
أثناء التسخين، تكون إحدى أيقونات الدورة مضاءة ومن الممكن أيضاً بدء دورة الغسل، حتى لو لم يتم الوصول إلى درج^e حرارة النقطة المعينة المطلوبة للتعقيم الصحيح للعناصر.
- تنصح Sammic بعدم تنفيذ دورات الغسل إذا كانت الأيقونة غير مضاءة.

- 1 اضغط على الزر START (بدء) لبدء دورة الغسل في الآلة.
 - للانتقال إلى المرحلة التالية من دورة الغسل، اضغط على START (بدء) بشكل متتابع.
 - إذا كانت وظيفة Thermal lock (القفل الحراري) نشطة، لا تستجيب الآلة للضغط على الزر.
 - إذا كان الباب مفتوحاً، توقف الآلة مؤقتاً وتضيء الأيقونة .
 - [الطرز ذات مضخة التصريف] تومض أيقونة أثناء مرحلة التصريف بعد عملية الشطف.

⚠ تنبيه

خطر التهيج من جراثيم التنائر
إذا فتحت الباب أو القبة في وسط الدورة، فقد تنثر الآلة الماء والصابون بدرجة حرارة مرتفعة، وإذا لامس الجلد أو الأغشية المخاطية، فقد يسبب التهيج.
- لا تفتح الباب أو القبة في وسط الدورة.

- 2 أثناء مرحلة الغسل، تومض الأيقونة .
- 3 أثناء مرحلة الشطف، تومض الأيقونة .



لتنشيط وظيفة Thermal lock:

(1) شغل الجهاز من خلال الضغط على زر ON/OFF (تشغيل/إيقاف).

(2) لتنشيط هذه الوظيفة، قم بالوصول إلى اللوحة الإلكترونية وتعيين المفتاح 1 على الوضع 1. انظر الشكل الأخير للوضع SW1 في الملحق في نهاية الدليل.

2.7.2 إعدادات البدء التلقائي

يتيح خيار "البدء التلقائي" للآلة بدء دورة الغسل تلقائياً عند غلق الباب/القبة. لتمكين/تعطيل خيار "البدء التلقائي":

- (1) والباب/القبة مفتوحة، اضغط على زر START  (بدء).
 ⇒ الأيقونة  قيد التشغيل: البدء التلقائي مُمكّن.
 ⇒ الأيقونة  قيد الإيقاف: البدء التلقائي معطل.

2.7.3 إعدادات الطراز

إذا تم تغيير أو إزالة تكوين اللوحة الإلكترونية، تتطلب الآلة أن يتم ضبط الطراز من خلال قسم الضبط التالي:

(1) للوصول إلى اللوحة الإلكترونية، أوقف تشغيل الآلة: اضغط على زر ON/OFF (تشغيل/إيقاف). 

(2) لتنشيط هذه الوظيفة، قم بالوصول إلى اللوحة الإلكترونية وتعيين المفاتيح 2-5 على الوضع 1 أو الوضع 0 كما هو موضح في الجدول أدناه. انظر الشكل الأخير للوضع SW1 في الملحق في نهاية الدليل.

رقم	-SW 2	-SW 3	-SW 4	-SW 5	الطرز	الطرز	مضخة التصريف
13-14	0	1	1	0	AX-40	غسالة الأكواب 3 دورات	لا
15-16	1	1	1	0	AX-40/B	غسالة الأكواب 3 دورات	نعم
17-18	0	0	0	1	AX-50	غسالة الصحون 3 دورات	لا
19-20	1	0	0	1	AX-50/B	غسالة الصحون 3 دورات	نعم
21-22	0	1	0	1	AX-100	غطاء 3-دورات	لا
23-24	1	1	0	1	AX-100/B	غطاء 3-دورات	نعم

3 التشغيل

⚠ تحذير

خطر الإصابة الخطيرة بسبب التشغيل والآلة بها عطل
 استخدام الآلة عندما يكون بها عطل أو بحالة سيئة يمكن أن يؤثر على السلامة الشخصية ويتلف الآلة.
 - إذا اكتشفت أي عطل أو عيب في الآلة، فاتصل بوكيل خدمة معتمد فوراً.

3.1 التحضير للتشغيل

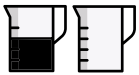

- (1) قبل تشغيل الآلة، تحقق من مستوى المنظف ومساعد الشطف في العبوات.
 (2) افتح الباب/القبة وتحقق من أن كل المكونات بحالة جيدة ومركبة بشكل سليم:
 - المرشحات.
 - الفاض.
 - أذرع الغسل (العلوية والسفلية).

3.2 عناصر التشغيل الرئيسية



2.7 الإعدادات العامة للآلة

2.7.1 الإعدادات الأولية

إعدادات درجة الحرارة

(1) لدخول قسم إعدادات درجة الحرارة، فعند تشغيل الآلة، اضغط بشكل متواصل على زر PROG  في الثواني القليلة الأولى بينما يتم تحميل البرنامج.



(2) اضغط على زر START  (بدء) للاختيار بين الأيقونات:

- إعدادات درجة حرارة الخزان  (الغسل).
- إعدادات درجة حرارة الغلاية  (الشطف).

إعدادات درجة حرارة الخزان (الغسل)

(1) تضيء أيقونة  وتومض إحدى أيقونات البرنامج/الدورة. يمثل كل رمز درجة حرارة للخزان كما هو موضح في الجدول التالي:

تومض الأيقونة	درجة حرارة الخزان
	فصل العناصر (درجة حرارة الغرفة)
	50 °م
	60 °م
	65 °م



(2) لاختيار درجة حرارة الخزان، اضغط على زر PROG .
 ⇒ بعد 3 ثواني بدون الضغط على زر PROG ، يتم اختيار درجة الحرارة ويتوقف ضوء LED الدورة عن الوميض.

(3) لتأكيد الآلة، اضغط على زر ON/OFF .
 ⇒ يتوقف تشغيل الآلة.

إعدادات درجة حرارة الغلاية (الشطف)

(1) تضيء أيقونة  وتومض إحدى أيقونات البرنامج/الدورة. يمثل كل رمز درجة حرارة للخزان كما هو موضح في الجدول التالي:



تومض الأيقونة	درجة حرارة الغلاية
	فصل العناصر (درجة حرارة الغرفة)
	75 °م
	80 °م
	85 °م

(2) لاختيار درجة حرارة الخزان، اضغط على زر PROG .
 ⇒ بعد 3 ثواني بدون الضغط على زر PROG ، يتم اختيار درجة الحرارة ويتوقف ضوء LED الدورة عن الوميض.

(3) لتأكيد الآلة، اضغط على زر ON/OFF .
 ⇒ يتوقف تشغيل الآلة.

القفل الحراري (Thermal lock)

إذا كانت وظيفة القفل الحراري منشطة:

- إذا ضغطت على زر START  (بدء)، لا يمكن للدورة أن تتقدم.
- تضيء الأيقونة  عندما تكون الغلاية لم تصل بعد إلى درجة حرارة النقطة المعينة في وقت الشطف. تستمر مضخة الغسل في العمل إلى أن تصل الغلاية لدرجة حرارتها المعدة مسبقاً.



2.5 التوصيل الكهربائي

⚠ تنبيه

خطر الصدمة الكهربائية

- يجب توصيل الآلة بالأرض (تأريض).
- الآلة تتضمن برغي توصيل أرضي خارجي بالرمز الموضح؛



📌 إعلام

يجب ألا يتم الوصول إلى التوصيلات إلا بواسطة فنيين مؤهلين [▶ متطلبات التركيب ص 3]،

- 1 قبل توصيل الآلة بالكهرباء، تأكد من أن فولتية المأخذ الرئيسي تتوافق مع الفولتية الموضحة على لوحة الاسم بالأزرق ©.
- 2 قم بإعداد التوصيلات الكهربائية للآلة، بناءً على طراز وتهيئة الآلة.
- 3 افصل مصدر الطاقة الكهربائية: افصل قاطع الدائرة على اللوحة الكهربائية المطابق لمقبس إمداد الطاقة الخارجية للآلة.
- 4 قم بعمل التوصيل الكهربائي حسب نوع الطراز والتكوين الكهربائي للآلة لديك، كما هو موضح في المستند المرفق "مخطط التوصيلات الكهربائية" لكل حالة.
- 5 قم بتحضير قاطع دائرة تيار تفاضلي بحساسية 30 ملي أمبير وقاطع دائرة لحماية مغناطيسية حرارية كما هو موصوف في الجدول التالي:

الطراز	الجهد	قسم الكبل	الطاقة الإجمالية	الحماية
AX-40	230 فولت/50 هرتز/1~ 220 فولت/60 هرتز/1~	2.5 3 x مم ²	2.74 كيلو واط	16 أمبير 2 قطب
AX50	230 فولت/50 هرتز/1~ 220 فولت/60 هرتز/1~	2.5 3 x مم ²	3.35 كيلو واط	16 أمبير 2 قطب
AX-100	230 فولت/50 هرتز/1~ 220 فولت/60 هرتز/1~	6.0 3 x مم ²	6.75 كيلو واط	36 أمبير ثنائي القطب
	400 فولت/50 هرتز/3 نيوتون 380 فولت/60 هرتز/3 نيوتون	2.5 5 x مم ²	6.75 كيلو واط	20 أمبير 3 قطب + محايد
	230 فولت/50 هرتز/3~ 220 فولت/60 هرتز/3~	6.0 5 x مم ²	6.75 كيلو واط	25 أمبير 3 قطب

2.6 بدء التشغيل الأول

- 1 افتح محبس الماء.
- 2 شغل قاطع الدائرة على اللوحة الكهربائية المطابق لمقبس إمداد الطاقة الخارجية للآلة.
- 3 ضع أنبوب الفائض في مكانه
- 4 تحقق من أن المرشحات مركبة بشكل صحيح. [شكل 3]
- 5 شغل الآلة. [▶ 3.2 عناصر التشغيل الرئيسية ص 6]

5 [الطرز بدون مضخة تصريف] وصل أنبوب تصريف بقطر 30 مم بخط التصريف [شكل A/1]. بالنسبة لأقصى ارتفاع تصريف، لاحظ القيم التالية:

ارتفاع التصريف	أقصى قيمة
الطرز بمضخة تصريف (B)	1000 مم
الطرز المقبية بدون مضخة تصريف	500 مم
طرز أخرى	90 مم

2.3 التفريغ

⚠ تحذير

خطر انحباس الأيدي

هناك خطر كبير لانحباس يديك إذا رفعت الآلة على القاعدة ووضعتها على الأرضية.
- لنقل الآلة من مكان إلى مكان آخر، امسك الآلة من الجانبين.

- 1 أزل التغليف الذي يحمي الآلة.
- 2 أنزل الآلة من المنصة المركبة عليها.

2.4 التجميع

⚠ تحذير

خطر وقوع حوادث خطيرة إذا تعذر فصل الآلة أو إيقاف تشغيلها

- عند تركيب الآلة، تأكد من أن المشغل سيتمكن من الوصول إلى المفتاح والقباس بسهولة.

⚠ إنذار

خطر تسرب الماء

- قبل التركيب، أغلق محبس الماء.

- 1 باستخدام البراغي الملولبة، اربط الأقدام بقاعدة الآلة.
- 2 اضبط ارتفاع الأقدام بحيث تكون الآلة مستقرة ومستوية مع الأرضية.
- 3 ضع الآلة في موقع التركيب.
- 4 تحقق من أن ضغط ماء الصنبور في حدود المعاملات المحددة في الفصل السابق (استخدام مقياس الضغط).

⚠ إنذار

خطر انسداد و/أو اختناق الخرطوم

- تجنب إجراء تقصير للخرطوم عند التركيب.

- 5 وصل خرطوم مخرم الماء بنقطة التصريف.
- 6 وصل خرطوم إمداد الماء بنقطة وصلة الماء الرئيسية.

⚠ تنبيه

خطر التهيج بسبب عملية التبادل الكيميائي وتحرر الرغوة

إذا أدخلت المنظف وخرطوم مدخل مساعد الشطف في العبوات الخاطئة، فسوف تصدر الآلة رغوة زائدة.
- انتبه إلى بطاقات التعريف على الخرطوم الكيميائية قبل إدخال الخرطوم في العبوات المطابقة لها.

- 7 أدخل المنظف وخرطوم مدخل مساعد الشطف في العبوات المطابقة لها.

شكل- 1: نقاط توصيل الآلة

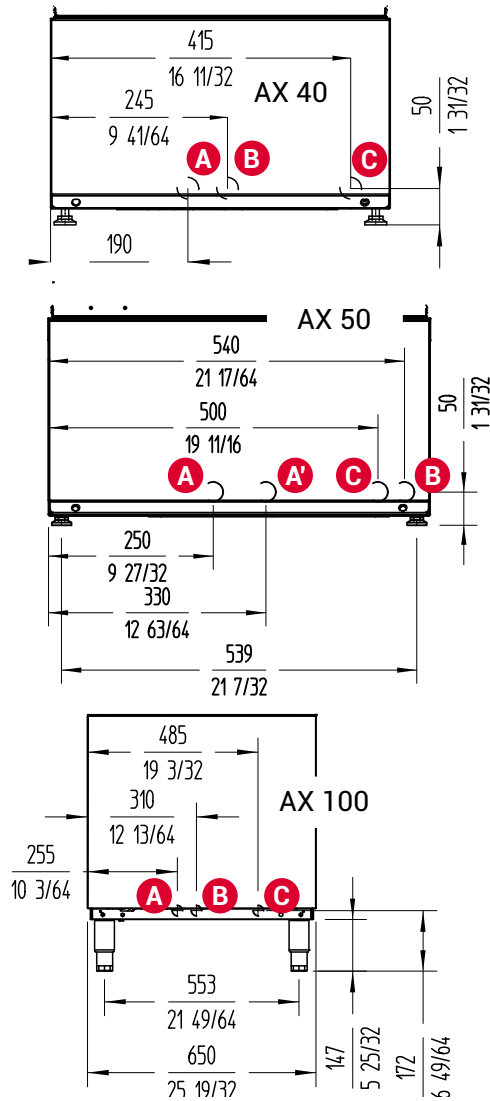

التحضير للتركيب

- A** أنبوب التصريف \varnothing 30 مم AX50: طرز بدون مضخة تصريف
B مأخذ مياه $\frac{3}{4}$ بوصة GAS
A' أنبوب التصريف \varnothing 30 مم AX50: طرز مع مضخة تصريف
C كابل التوصيل

- تحقق من أن منطقة التركيب مسطحة ومستقرة.
- تحقق من أن خط المياه به صمام إغلاق $\frac{3}{4}$ بوصة GAS في الطرف بالقرب من الآلة.
- تحقق من أن الضغط الديناميكي لمياه تغذية الآلة ضمن نطاق القيم التالية:

أقصى قيمة	أدنى قيمة	ضغط الماء الديناميكي
4 بار (400 كيلو باسكال)	2 بار (200 كيلو باسكال)	كل الطرز

⇒ إذا كان ضغط الماء أعلى من الضغط الأقصى الموضح، قم بتركيب منظم للضغط لتعيين الضغط بين 2.5 و 4 بار (250 و 400 كيلو باسكال).

⇒ إذا كان ضغط الماء أدنى من القيمة الدنيا، فقم بتركيب صمام احتياطي.

- تحقق من القيم التالية لمعدل تدفق ماء التغذية:

أدنى قيمة	معدل تدفق الماء
15 لتر/دقيقة	كل الطرز

تحذيرات الأمان في الدليل

تحذير ⚠

تجاهل تحذيرات الأمان "تحذير" قد يتسبب في إصابات شخصية شديدة يتعذر علاجها أو الوفاة.

تنبيه ⚠

تجاهل تحذيرات الأمان "تنبيه" قد يتسبب في إصابات شخصية شديدة يتعذر علاجها أو الوفاة.

تحذيرات أخرى في الدليل

إنذار ⚠

تجاهل تحذيرات "إنذار" قد يتسبب في الإضرار بالآلة.

إعلام ⓘ

تتضمن جداول "إعلام" نصائح معينة بشأن كيفية استخدام الآلة بشكل صحيح وبفعالية.

2 التركيب

2.1 نطاق التوريد

• الوثائق:

- دليل المستخدم.
- بطاقة الضمان وإشعار التوافق.
- قائمة قطع الغيار.
- مخطط الدائرة الكهربائية.

• الآلة

- كابل إمداد الطاقة
- خرطوم التصريف

2.2 المتطلبات المسبقة والتحضير للتركيب

الأدوات والمواد المطلوبة للتركيب

• متضمن في التوريد:

- كابل إمداد الطاقة
- خرطوم التصريف
- غير متضمن للتجميع الميكانيكي:
- مفك مسطح
- مفتاح ربط صندوق رقم 10
- زردية عامة
- قامطة
- مقياس ضغط

• غير متضمن للتجميع الكهربائي:

- مشترك كهربائي و/أو قابس أوروبي النوع "F" أو قابس ثلاثي الأطوار (بناءً على التركيب)
- مختبر كهربائي

المساحة المطلوبة للتركيب

إعلام ⓘ

الشكل مع أبعاد الآلة: انظر الملحق في نهاية الدليل.

- تحقق من أن خط المياه أقل من 1.50 م من الموقع المقصود للآلة.

التوصيلات الكهربائية

قبل التركيب، لاحظ دخل الطاقة الذي تتطلبه الآلة. [6 المواصفات الفنية ص 11].



دليل المستخدم Active AX

إشعار التوافق

إن إشعار التوافق لهذه الآلة متضمن مع بطاقات الضمان التي تشكل جزءاً من نطاق توريد الآلة.

اقرأ أولاً، استخدم لاحقاً

اقرأ هذا الدليل قبل استخدام الآلة.

الدليل دائماً في المتناول وفي حالة جيدة

احتفظ بهذا الدليل في متناول مستخدم الآلة وفي منطقة تحمي الدليل من التلف السريع.

اصطلاحات الدليل

- إشارات مرجعية إلى أقسام أخرى: ◀
- وظائف أو عناصر اختيارية ليست مضمنة مع التوريد الرئيسي: (*)
- ميزات اختيارية تعتمد على الطراز: [الطراز ...]

العلامات التجارية وحقوق التأليف والنشر

- إن Sammic هي علامة تجارية مسجلة لشركة Sammic, S.L.

1 معلومات السلامة

الاستخدام المقصود

صُممت الآلة لغسيل أدوات المطبخ والمائدة في قطاع الفنادق وتوريد الأغذية، والمجمعات وصناعة الأغذية الزراعية.

إساءة الاستخدام التي يمكن توقعها على نحو معقول

لا يُسمح باستخدام هذه الآلة لإزالة شحوم وتنظيف أجزاء الآلات. غير مسموح بالاستخدامات المهنية الأخرى لهذه الآلة، مثل استخدامات الرعاية الصحية أو الاستخدامات الكيميائية.

حدود الاستخدام

يجب ألا تُستخدم الآلة في أجواء قابلة للانفجار.

مؤهلات المستخدم

متطلبات التركيب

يُطلب تركيب هذه الآلة الدراية بالمفاهيم الأساسية للسياكة وتدريب مهني أساسي في الكهرباء، والإلكترونيات أو وصيانة.

مؤهلات التشغيل والصيانة الدورية

يُطلب تشغيل هذا الآلة تدريباً أساسياً على استخدام غسالة الصحن هذه. هذه الآلة غير مصممة للاستخدام بواسطة أشخاص (بما في ذلك الأطفال) ذوي قدرات بدنية أو حسية أو عقلية منخفضة أو يفتقرون للخبرة أو المعرفة اللازمة، ما لم يكونوا خاضعين للإشراف أو يتلقوا إرشادات تتعلق باستخدام الآلة من شخص مسؤول عن سلامتهم.

مؤهلات استكشاف المشكلات وإصلاحها

لا يُسمح باستكشاف المشكلات وإصلاحها لهذه الآلة إلا بواسطة شركات وفنيي خدمة معتمدين من Sammic.

مخاطر متصلة في المنتج

- **خطر الانحسار في الباب أو القبة:**
 - ⇒ عند غلق الباب أو القبة، عليك توخي الحذر من انحسار أصابعك في الهيكل أو القاعدة.
 - ⇒ [الطرز المقببة] عند غلق أو فتح القبة، احرص على عدم انحسار ملابسك في الأجزاء المتحركة لآلية الرفع.
- **خطر الانزلاق والسقوط في المنطقة المحيطة بآلة غسل الصحن:**
 - من الشائع تناثر الماء من الآلة.
 - ⇒ عند السير بالقرب من الآلة، انتبه إلى حالة الأرضية.
 - الضوضاء المنقولة عبر الهواء:
 - بالنسبة لآلة قياسية، تكون الضوضاء الصادرة عن الآلة 69 ديسيبل (أ) (مسافة 1 م).

الاتصال	3
عن هذا الدليل	3
1 معلومات السلامة	3
2 التركيب	4
2.1 نطاق التوريد	
2.2 المتطلبات المسبقة والتحضير للتركيب	
2.3 التفريغ	
2.4 التجميع	
2.5 التوصيل الكهربائي	
2.6 بدء التشغيل الأول	
2.7 الإعدادات العامة للآلة	
3 التشغيل	6
3.1 التحضير للتشغيل	
3.2 عناصر التشغيل الرئيسية	
3.3 تشغيل الآلة	
3.4 التشغيل الرئيسي	
4 الصيانة واستكشاف المشكلات وإصلاحها	8
4.1 معلومات السلامة	
4.2 صيانة الآلة	
4.3 استكشاف المشكلات وإصلاحها	
4.4 قطع الغيار والملحقات	
5 التخلص من المنتج	10
6 المواصفات الفنية	11

الاتصال

إذا كانت لديك أية استفسارات أو مشكلات تتعلق بالآلة، يرجى الاتصال بالتاجر الذي اشتريته منه.

عن هذا الدليل

الغرض من هذا الدليل

يقدم دليل المستخدم إرشادات بشأن التشغيل الآمن لآلة Active AX طوال دورة حياتها الكاملة.

تشمل الآلة Active AX الطرز البديلة والملحقات الاختيارية لغسالات الأكواب AX-40/B/DD و AX-50/B/DD و AX-100/B/DD.

تحقق من الطراز البديل ورمز الملحق لديك مقابل المعلومات الموجودة على لوحة الاسم.

الطرز	المواصفات	الطرز البديل الحيادي (بدون ملحقات)
AX 40	غسالة الأكواب	قدرة الغلابة 2.5 كيلو واط
AX 50	غسالة صحن أمامية	2.8 كيلو واط
AX 100	غسالة الصحن من النوع المقبب	6.0 كيلو واط

ملحقات اختيارية	ينطبق على الطراز البديل:			رمز
	موزع المنظف التمعجي	مضخة التصريف		
	AX 100	AX 50	AX 40	
B	✓	-	✓	✓
DD	-	✓	✓	✓

لوحة اسم الآلة

- اسم الجهة المصنعة وعنوانها.
- طراز الآلة والرقم المسلسل.
- علامات الاعتماد.



AX-100

AX-50

AX-40

AR

دليل المستخدم

غسالات الأكواب وغسالات الصحون ACTIVE



0/2900453 - 21-4



ER 0437/1/96