

SCHEDA DI INFORMAZIONI GS510SZ

Balboa Instruments

Codice ricambio del sistema: 54517

Modello del sistema: GS5-GS510SZ-RCA-3.0k

N. versione del software: 36

Codice EPN:1780

Scheda di circuiti stampati base – Codice
ricambio 54518

Scheda di circuiti stampati GS500Z – Codice
ricambio 22015 Rev. A

Pannelli base

Standard seriale – Codice ricambio 53189



Caratteristiche e funzioni del sistema base

Requisiti di alimentazione

- 230 V c.a., monofase, 16 A o 32 A, 50 Hz
- Tre conduttori (fase, neutro, terra)

Uscite del sistema (come configurate)

- Pompa 1 230 V, 2 velocità
- Pompa 2 230 V, 1 velocità
- Soffiante 230 V
- Pompa di circolazione 230 V
- Ozonizzatore 230 V
- Luce vasca idromassaggio da 10 V
- Sistema AV 230 V (stereo)
- Riscaldatore 230 V 3,0 kW

Opzioni aggiuntive

- Telecomando Dolphin dalle funzioni complete e telecomando Dolphin per la sola vasca idromassaggio
- Modulo ricevitore a raggi infrarossi
Da collegare al terminale J1 o J2
- Ozonizzatore
Da collegare al terminale J29
- Luce MoodEFX
Da collegare all'apposito terminale della vasca idromassaggio J20
- Luce FiberEFX
Da collegare all'apposito terminale della vasca idromassaggio J20
- Sistema stereofonico
Da collegare al terminale A.V. J50

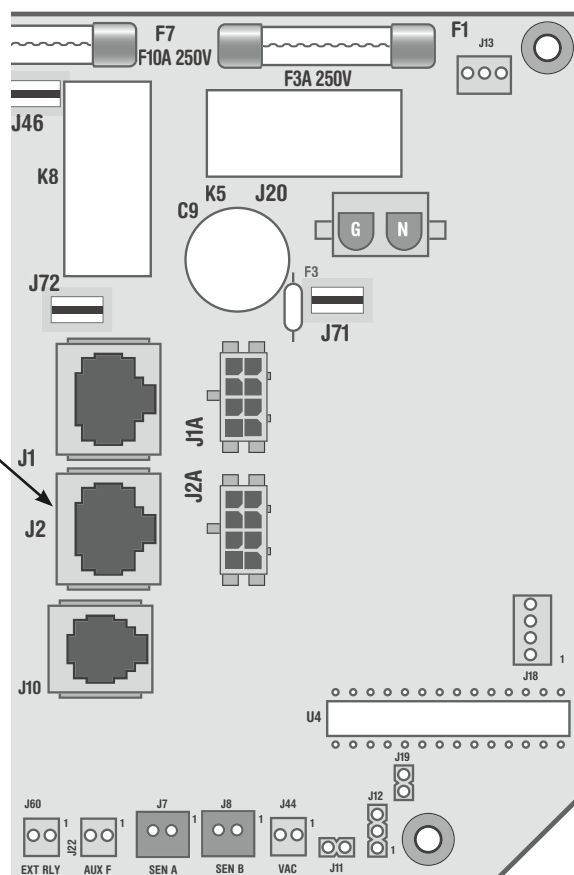



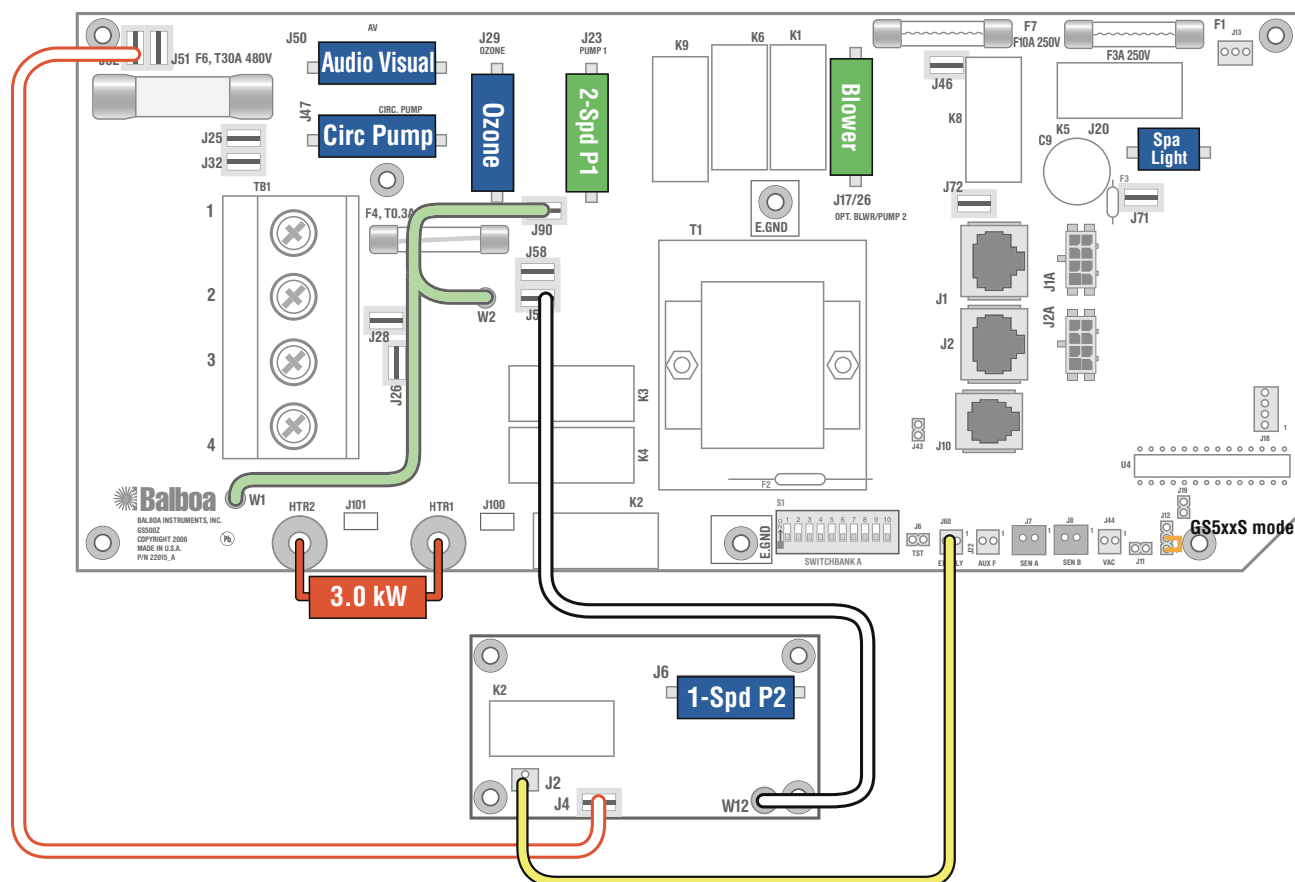

Configurazione del cablaggio



Legenda dei colori dei cavi

-  Connessioni c.a. neutro (comune)
-  Connessioni c.a. speciali
-  Connessioni c.a. di linea
-  Connessioni a 10 volt
-  Cavi di controllo relè

Legenda dei connettori

-  Tensione di linea tipica
-  Tensione di linea tipica per pompe a 2 velocità
-  Neutro (comune)
-  Terra
-  Notare i lati piatti nel connettore

Nota per la prova del potenziometro (HIPot)

Scollegare il terminale con i cavi verdi da J90 prima di eseguire la prova del potenziometro. Il mancato scollegamento causerà un falso esito negativo della prova. Ricollegare il terminale a J90 una volta completata con esito positivo la prova del potenziometro.

Cronologia delle revisioni PCB	Cronologia
A	V Pubblicazione di produzione

Opzioni di configurazione dei circuiti elettrici

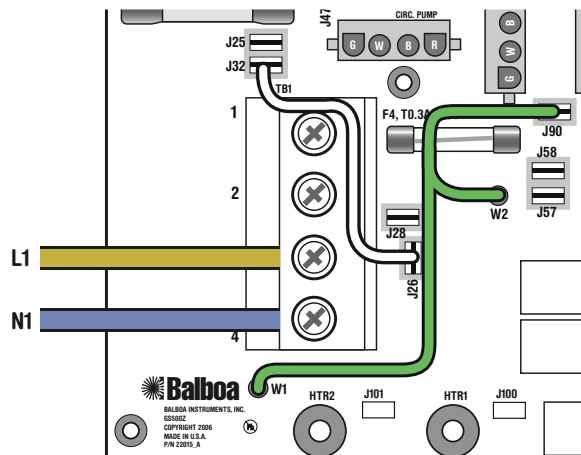

Impianto singolo (1 x 16 A o 1 x 32 A)

Questa opzione è configurata e spedita come predefinita.

Per l'impianto da 1 x 32 A:

L'interruttore DIP A10 può essere ON

Per l'impianto da 1 x 16 A:

L'interruttore DIP A10 deve essere OFF

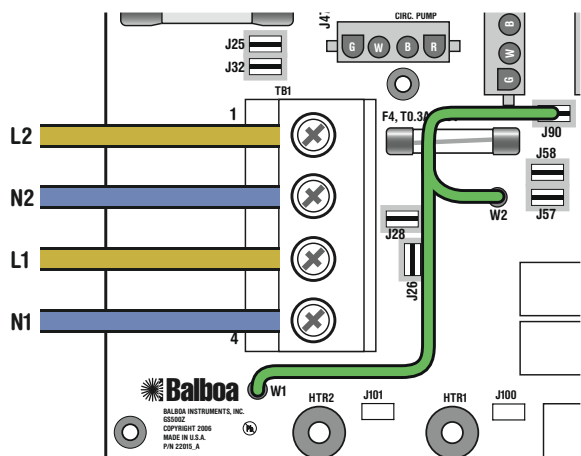

Opzione impianto doppio (2 x 16 A)

Rimuovere completamente il cavo bianco da J26 e J32.

Nota: J32 e J25 sono identici dal punto di vista elettrico. Il cavo bianco può essere collegato all'uno o all'altro terminale prima della rimozione.

L'interruttore DIP A10 deve essere ON

Configurazione del cablaggio

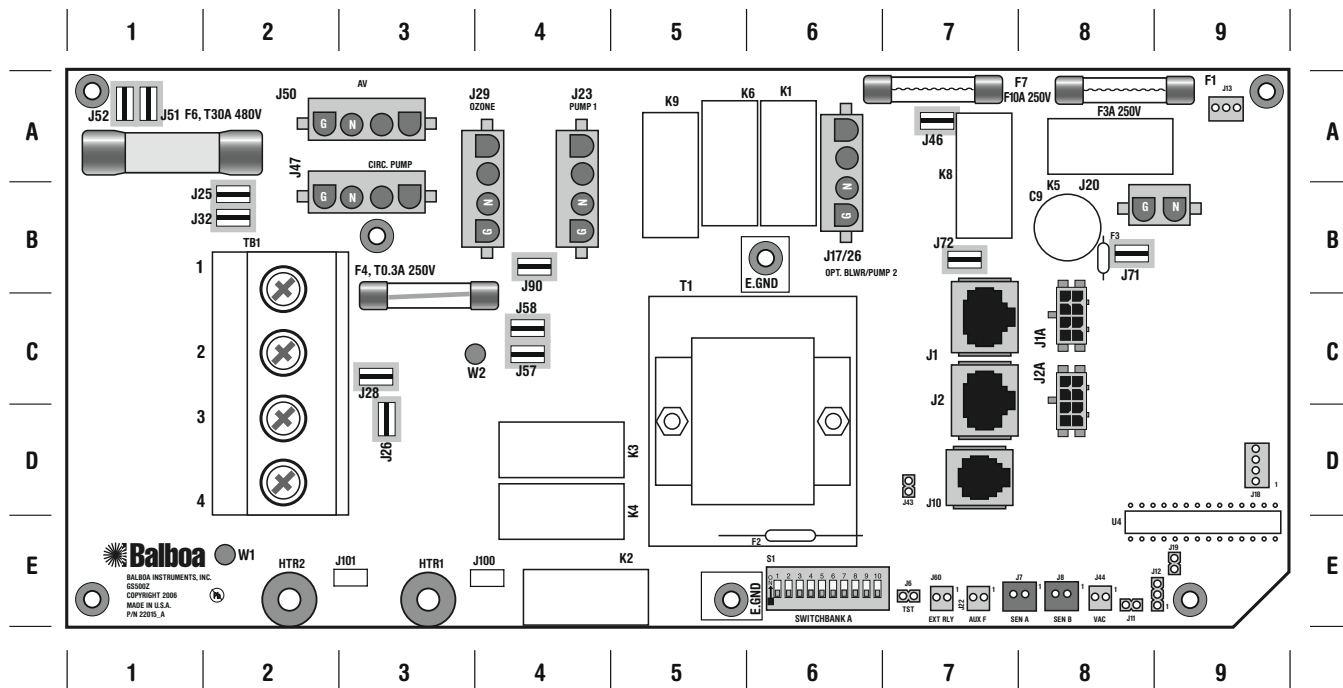

Funzioni di uscita

- J50 Audiovisivo (sempre sotto tensione – nessun relè)
- J47 Pompa di circolazione
- J29 Ozono

Nota: se una pompa di circolazione e l'ozonizzatore richiedono un relè separato, usare la scheda di espansione X-03 CE.

- J23 Pompa 1 a due velocità
- J20 Luce vasca idromassaggio

Il sistema può essere configurato in fabbrica per un pannello per lato superiore duplex, un pannello standard seriale o un pannello Deluxe digitale.

Nota: alcuni tipi di pannello non sono disponibili a seconda della configurazione del sistema. Per informazioni dettagliate consultare il rappresentante Balboa.

Quadrante

- 3-A
- 3-A
- 4-A
- 4-A
- 8-B

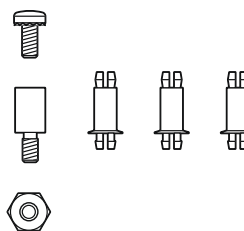

X-Mount P

Codice ricambio 53933

Da usarsi per il fissaggio di qualsiasi scheda di espansione in un involucro di plastica. I supporti vanno fissati alla staffa di montaggio del riscaldatore.

NOTA relativa a J12 (quadrante 9-E):

Se si inserisce un ponticello sui pin 2 e 3 di J12 sulla scheda principale, il sistema si trova in modalità di compatibilità GS50xZ.
 Se si inserisce un ponticello sui pin 1 e 2 di J12 sulla scheda principale, il sistema si trova in modalità di compatibilità GS51xZ/GS5xxSZ/GS5xxDZ.

Opzioni di espansione

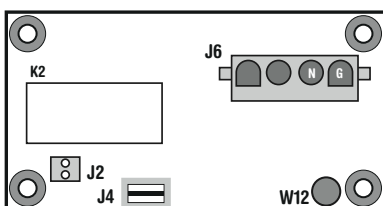

X-P CE

Codice ricambio 53547

Usata per l'uscita della pompa a 1 velocità.

- J4 su X-P CE esegue una connessione diretta alla linea c.a. usando J52 o J51 sulla scheda di circuiti stampati GS500Z principale.
- J2 su X-P CE esegue una connessione a J60 sulla scheda principale.
- W12 su X-P CE esegue una connessione diretta alla linea c.a. del neutro usando J57 o J58 sulla scheda di circuiti stampati GS500Z principale.

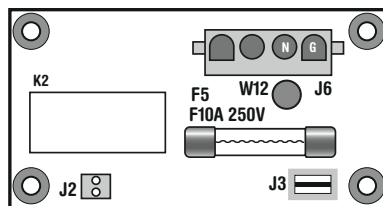

X-B CE

Codice ricambio 53311

Usata SOLO per un'uscita di una soffiante.

- J3 su X-B CE esegue una connessione diretta alla linea c.a. usando J52 o J51 sulla scheda di circuiti stampati GS500Z principale.
- J2 su X-B CE esegue una connessione a J60 sulla scheda principale.
- W12 su X-B CE esegue una connessione diretta alla linea c.a. del neutro usando J57 o J58 sulla scheda di circuiti stampati GS500Z principale.

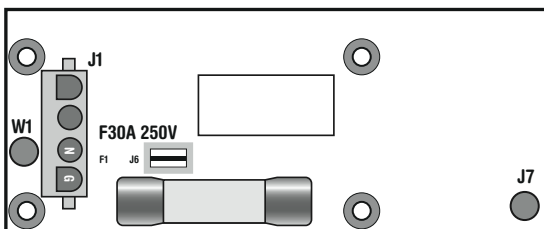

X-P231 CE

Codice ricambio 55025

Può sostituire X-P CE nei casi in cui occorre la protezione del circuito di derivazione per dispositivi a corrente alta che sovraccaricherebbero il fusibile di ingresso dell'alimentazione F6 (1-A) sulla scheda di circuiti stampati principale.

- J6 su X-P231 CE esegue una connessione diretta alla linea c.a. usando J25 o J32 sulla scheda di circuiti stampati GS500Z principale, secondo la configurazione dell'impianto in c.a.
- J7 su X-P231 CE esegue una connessione a J60 sulla scheda principale.
- W1 su X-P231 CE esegue una connessione diretta alla linea c.a. del neutro usando J57 o J58 sulla scheda di circuiti stampati GS500Z principale.

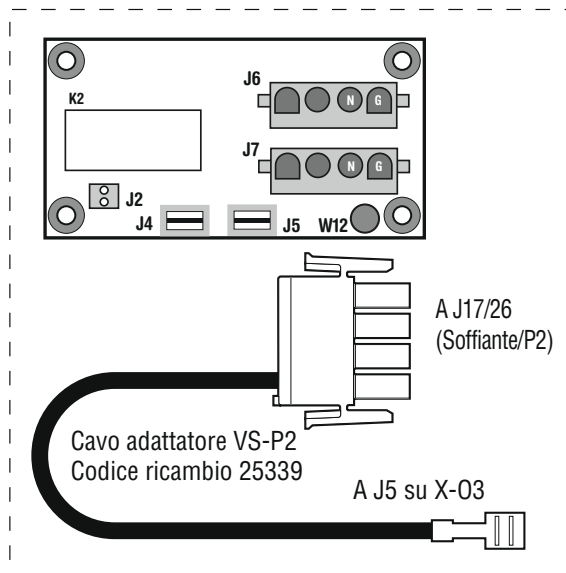

Kit X-2SP CE

Codice ricambio 53985

L'adattatore codice ricambio 25339 va usato unitamente a un X-03 CE per fare funzionare una pompa 2 a due velocità.

Quando si usa questo kit non è disponibile nessuna soffiante.

- J4 su X-03 CE esegue una connessione diretta alla linea c.a. usando J52 o J51 sulla scheda di circuiti stampati GS500Z principale.
- J2 su X-P CE esegue una connessione a J60 sulla scheda principale.
- W12 su X-P CE esegue una connessione diretta alla linea c.a. del neutro usando J57 o J58 sulla scheda di circuiti stampati GS500Z principale.
- J5 su X-P CE collega il connettore J17/26 sulla scheda di circuiti stampati GS500Z principale mediante il cavo adattatore VS-P2.

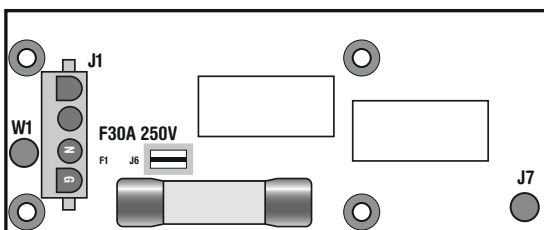

X-P332 CE

Codice ricambio 55138

Può sostituire X-P CE nei casi in cui occorre la protezione del circuito di derivazione per dispositivi a corrente alta che sovraccaricherebbero il fusibile di ingresso dell'alimentazione F6 (1-A) sulla scheda di circuiti stampati principale.

- J6 su X-P332 CE esegue una connessione diretta alla linea c.a. usando J25 o J32 sulla scheda di circuiti stampati GS500Z principale, secondo la configurazione dell'impianto in c.a.
- J7 su X-P332 CE esegue una connessione a J13 sulla scheda principale.
- W1 su X-P332 CE esegue una connessione diretta alla linea c.a. del neutro usando J57 o J58 sulla scheda di circuiti stampati GS500Z principale.

Ponticelli e interruttori DIP

SSID #
100
65
36

Banco di interruttori A

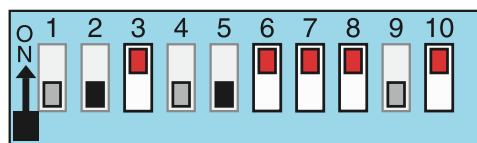

A1, modalità di test disabilitata (OFF)

A2, non pertinente

A3, pannello Duplex

A4, congelamento ausiliario

A5, P1 a 1 velocità con circ.

A6, 50 Hz

A7, cambio di modalità possibile

A8, gradi C

A9, pompa circ. OFF

A10, modalità bassa corrente

GS51x/GS5xxS/GS5xxD
compatibile

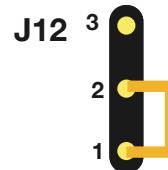

J43



Ripristino
memoria

Legenda degli interruttori DIP

A1	Modalità di test (normalmente disabilitata [Off])
A2	In posizione "ON", pannello standard Long Serial (specifico per il cliente) In posizione "OFF", layout pannello standard seriale Balboa generico
A3	In posizione "ON", pompa esterna abilitata In posizione "OFF", pompa esterna disabilitata
A4	Congelamento ausiliario (deve essere OFF)
A5	In posizione "ON", pompa 1 a due velocità In posizione "OFF", pompa 1 a una velocità (A9 deve essere On e deve essere installata una pompa di circolazione)
A6	In posizione "ON", funzionamento a 50 Hz In posizione "OFF", funzionamento a 60 Hz
A7	In posizione "ON", apparecchi J17/26 abilitati In posizione "OFF", apparecchi J17/26 disabilitati
A8	In posizione "ON", la temperatura è visualizzata in gradi Celsius In posizione "OFF", la temperatura è visualizzata in gradi Fahrenheit
A9	In posizione "ON", pompa di circolazione in funzione per 24 ore con arresto a 3 °F In posizione "OFF", pompa di circolazione assente
A10	In posizione "ON", il riscaldatore è disinserito mentre qualsiasi soffiante o pompa ad alta velocità è in funzione (impianto a corrente bassa) In posizione "OFF", il riscaldatore può funzionare mentre è in funzione qualsiasi pompa o soffiante (anche tutte) (modalità di funzionamento a corrente alta)

Legenda dei ponticelli

J12	Sui pin 1 e 2, questo ponticello abilita la modalità di compatibilità GS51x/GS5xxS/GS5xxD. Sui pin 2 e 3, questo ponticello abilita la modalità di compatibilità GS50x (da non usare con i pannelli seriali o Deluxe).
J43	Quando questo ponticello è inserito sui due pin all'avvio, il sistema ripristina la memoria permanente. Lasciarlo su un solo pin per abilitare la memoria permanente.

Connessioni con l'ozonizzatore

Nota: una volta inseriti i pin nel connettore, occorre un attrezzo speciale per rimuoverli. Per informazioni sull'acquisto di tale attrezzo rivolgersi all'Account Manager Balboa.

Configurazione del connettore per l'ozono Balboa per impianti a 230 V c.a. 50 Hz

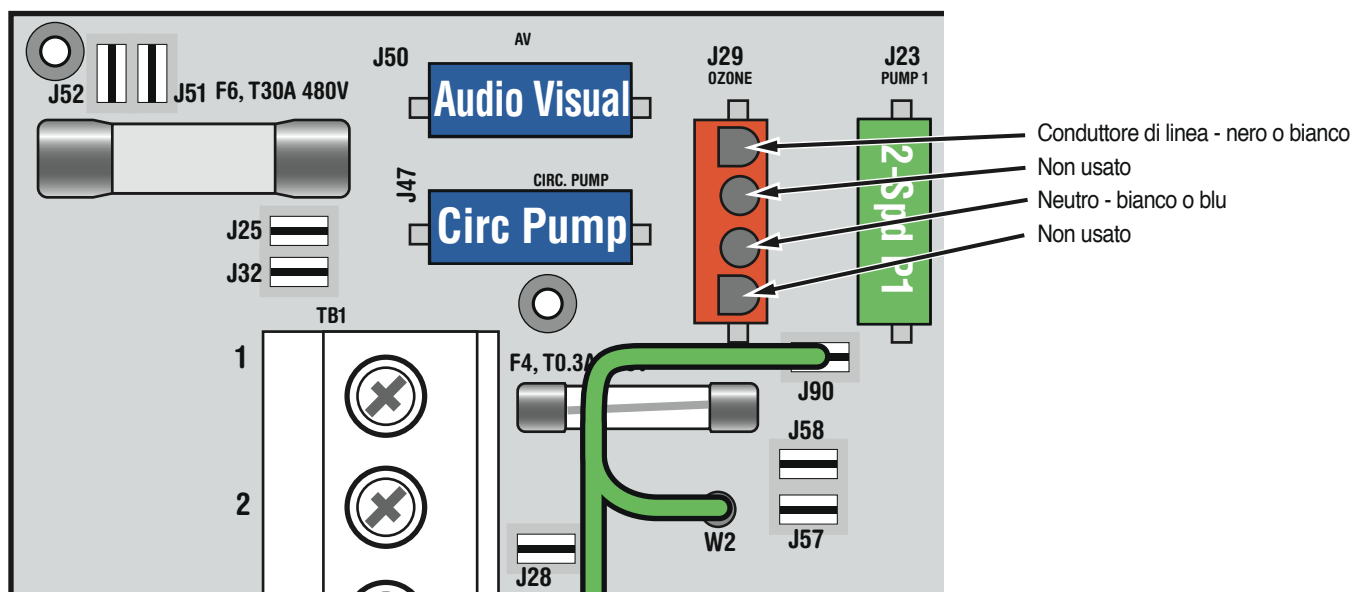
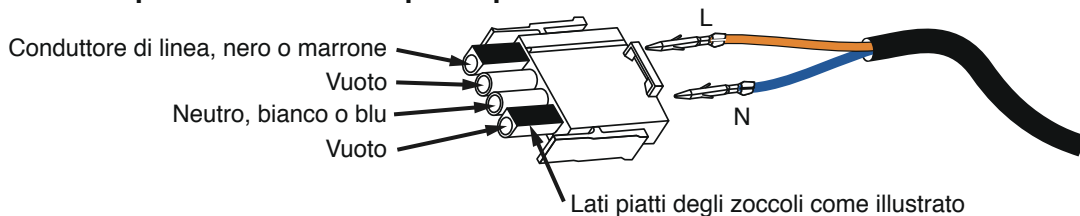

Configurazioni del pannello seriale



Standard seriale

Codice ricambio 53189 con mascherina codice ricambio 10430

- Da collegare al terminale J1 del pannello principale