

# SCHEDA DI INFORMAZIONI GS500Z

## Balboa Instruments

**Codice ricambio del sistema: 54509**

Modello del sistema: GS5-GS500Z-RCA-3.0k

N. versione del software: 38

Codice EPN:1785

Scheda di circuiti stampati base – Codice  
ricambio 54510

Scheda di circuiti stampati GS500Z – Codice  
ricambio 22015 Rev. A

Pannelli base

Mini – Codice ricambio 52144

Lite Digital – Codice ricambio 54094

Lite Duplex – Codice ricambio 51676



# Caratteristiche e funzioni del sistema base

## Requisiti di alimentazione

- 230 V c.a., monofase, 16 A o 32 A, 50 Hz
- Tre conduttori (fase, neutro, terra)

## Uscite del sistema (come configurate)

- Pompa 1 230 V, 2 velocità
- Pompa di circolazione 230 V
- Ozonizzatore 230 V
- Luce vasca idromassaggio da 10 V
- Sistema AV 230 V (stereo)
- Riscaldatore 230 V 3,0 kW

## Opzioni aggiuntive

- Telecomando Dolphin dalle funzioni complete e telecomando Dolphin per la sola vasca idromassaggio
- Modulo ricevitore a raggi infrarossi  
Da collegare al terminale J1 o J2
- Ozonizzatore  
Da collegare al terminale J29
- Luce MoodEFX  
Da collegare all'apposito terminale della vasca idromassaggio J20
- Luce FiberEFX  
Da collegare all'apposito terminale della vasca idromassaggio J20
- Sistema stereofonico  
Da collegare al terminale A.V. J50

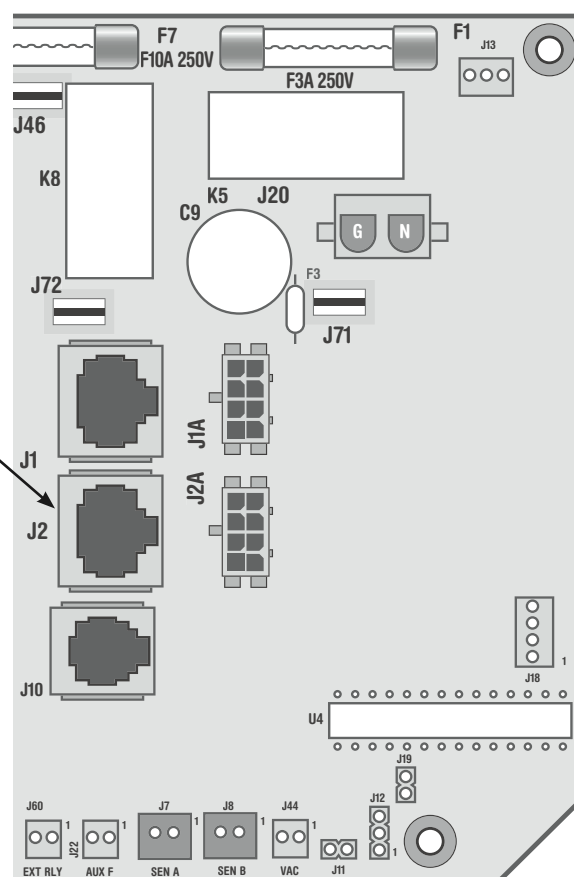



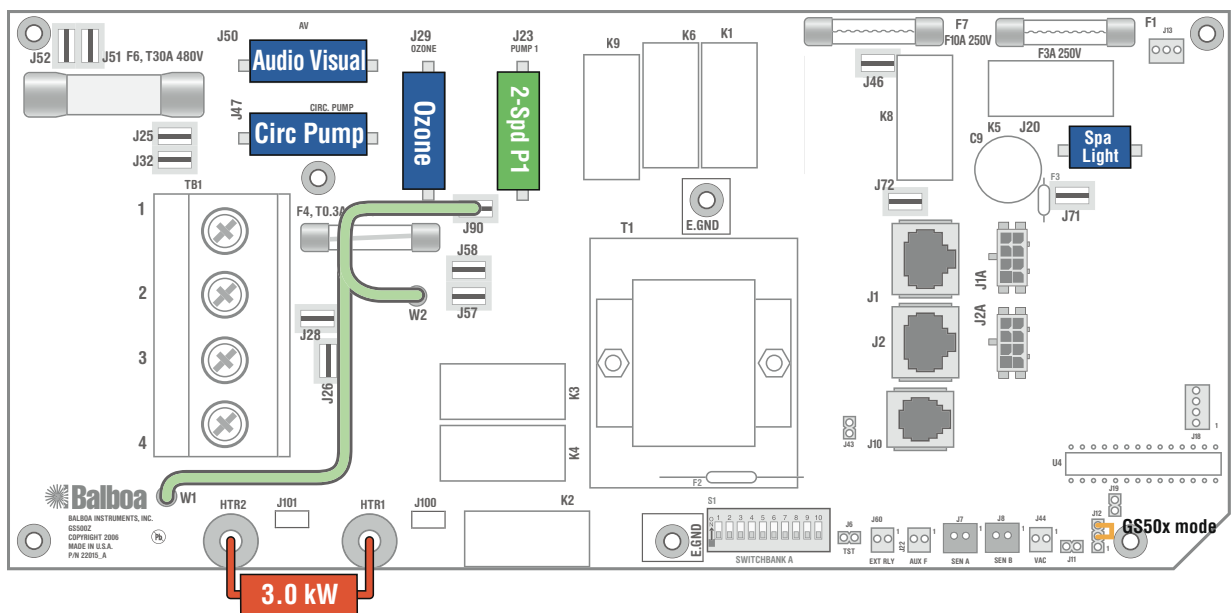

# Configurazione del cablaggio



## Legenda dei colori dei cavi

-  Connessioni c.a. neutro (comune)
-  Connessioni c.a. speciali
-  Connessioni c.a. di linea
-  Connessioni a 10 volt
-  Cavi di controllo relè

## Legenda dei connettori

-  Tensione di linea tipica
-  Tensione di linea tipica per pompe a 2 velocità
-  Neutro (comune)
-  Terra
-  Notare i lati piatti nel connettore

## Nota per la prova del potenziometro (HIPot)

Scollegare il terminale con i cavi verdi da J90 prima di eseguire la prova del potenziometro. Il mancato scollegamento causerà un falso esito negativo della prova. Ricollegare il terminale a J90 una volta completata con esito positivo la prova del potenziometro.

Cronologia delle revisioni PCB	Cronologia
A	V Pubblicazione di produzione

# Opzioni di configurazione dei circuiti elettrici

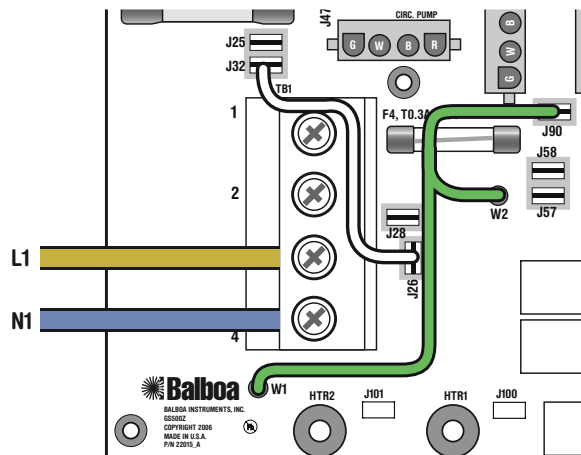

## Impianto singolo (1 x 16 A o 1 x 32 A)

Questa opzione è configurata e spedita come predefinita.

Per l'impianto da 1 x 32 A:

L'interruttore DIP A10 può essere ON

Per l'impianto da 1 x 16 A:

L'interruttore DIP A10 deve essere OFF

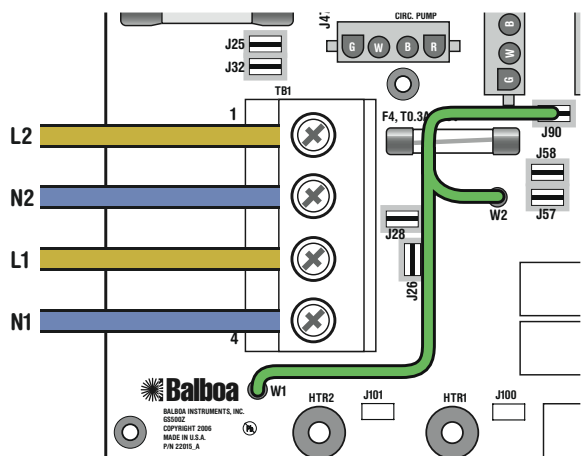

## Opzione impianto doppio (2 x 16 A)

Rimuovere completamente il cavo bianco da J26 e J32.

*Nota: J32 e J25 sono identici dal punto di vista elettrico. Il cavo bianco può essere collegato all'uno o all'altro terminale prima della rimozione.*

L'interruttore DIP A10 deve essere ON

# Configurazione del cablaggio

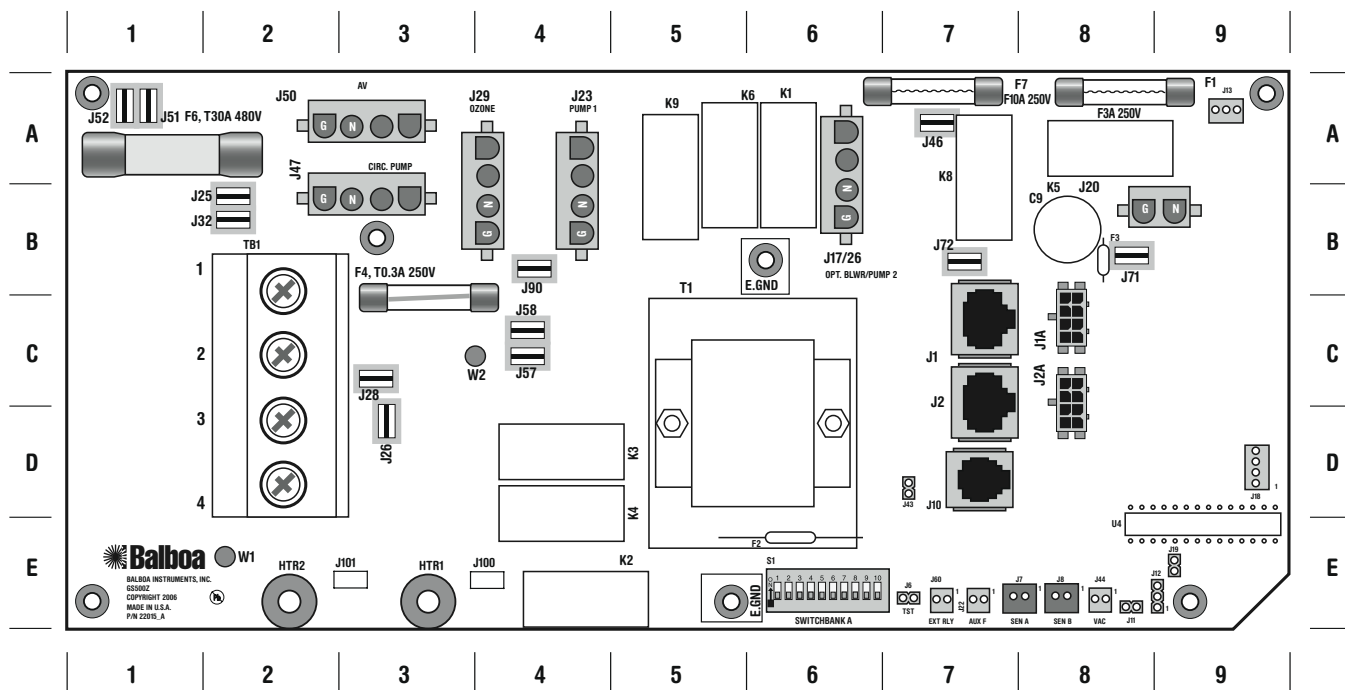

## Funzioni di uscita

**J50** Audiovisivo (sempre sotto tensione – nessun relè)

**J47** Pompa di circolazione

**J29** Ozono

**Nota:** se una pompa di circolazione e l'ozonizzatore richiedono un relè separato, usare la scheda di espansione X-03 CE.

**J23** Pompa 1 a due velocità

**J20** Luce vasca idromassaggio

Il sistema può essere configurato in fabbrica per un pannello per lato superiore duplex, un pannello standard seriale o un pannello Deluxe digitale.

**Nota:** alcuni tipi di pannello non sono disponibili a seconda della configurazione del sistema.

Per informazioni dettagliate consultare il rappresentante Balboa.

## Quadrante

3-A

3-A

4-A

4-A

8-B



## X-Mount P

**Codice ricambio 53933**

Da usarsi per il fissaggio di qualsiasi scheda di espansione in un involucro di plastica.

I supporti vanno fissati alla staffa di montaggio del riscaldatore.

## NOTA relativa a J12 (quadrante 9-E):

Se si inserisce un ponticello sui pin 2 e 3 di J12 sulla scheda principale, il sistema si trova in modalità di compatibilità GS50xZ.

Se si inserisce un ponticello sui pin 1 e 2 di J12 sulla scheda principale, il sistema si trova in modalità di compatibilità GS51xZ/GS5xxSZ/GS5xxDZ.

# Opzioni di espansione

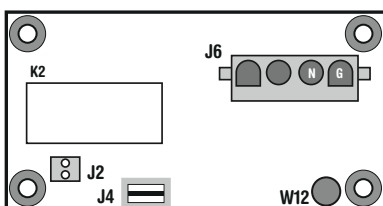

## X-P CE

**Codice ricambio 53547**

Usata per l'uscita della pompa a 1 velocità.

- J4 su X-P CE esegue una connessione diretta alla linea c.a. usando J52 o J51 sulla scheda di circuiti stampati GS500Z principale.
- J2 su X-P CE esegue una connessione a J60 sulla scheda principale.
- W12 su X-P CE esegue una connessione diretta alla linea c.a. del neutro usando J57 o J58 sulla scheda di circuiti stampati GS500Z principale.

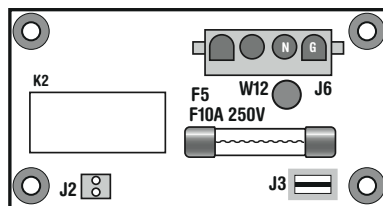

## X-B CE

**Codice ricambio 53311**

Usata SOLO per un'uscita di una soffiante.

- J3 su X-B CE esegue una connessione diretta alla linea c.a. usando J52 o J51 sulla scheda di circuiti stampati GS500Z principale.
- J2 su X-B CE esegue una connessione a J60 sulla scheda principale.
- W12 su X-B CE esegue una connessione diretta alla linea c.a. del neutro usando J57 o J58 sulla scheda di circuiti stampati GS500Z principale.

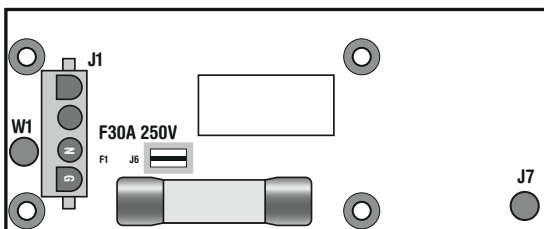

## X-P231 CE

**Codice ricambio 55025**

Può sostituire X-P CE nei casi in cui occorre la protezione del circuito di derivazione per dispositivi a corrente alta che sovraccaricherebbero il fusibile di ingresso dell'alimentazione F6 (1-A) sulla scheda di circuiti stampati principale.

- J6 su X-P231 CE esegue una connessione diretta alla linea c.a. usando J25 o J32 sulla scheda di circuiti stampati GS500Z principale, secondo la configurazione dell'impianto in c.a.
- J7 su X-P231 CE esegue una connessione a J60 sulla scheda principale.
- W1 su X-P231 CE esegue una connessione diretta alla linea c.a. del neutro usando J57 o J58 sulla scheda di circuiti stampati GS500Z principale.

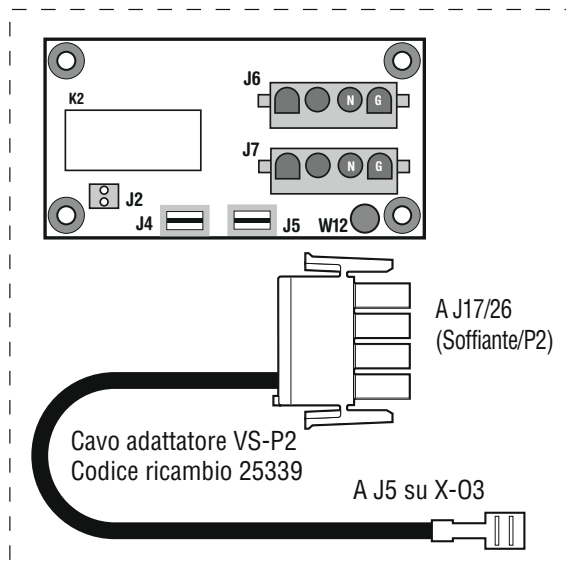

## Kit X-2SP CE

**Codice ricambio 53985**

L'adattatore codice ricambio 25339 va usato unitamente a un X-03 CE per fare funzionare una pompa 2 a due velocità.

Quando si usa questo kit non è disponibile nessuna soffiante.

- J4 su X-03 CE esegue una connessione diretta alla linea c.a. usando J52 o J51 sulla scheda di circuiti stampati GS500Z principale.
- J2 su X-P CE esegue una connessione a J60 sulla scheda principale.
- W12 su X-P CE esegue una connessione diretta alla linea c.a. del neutro usando J57 o J58 sulla scheda di circuiti stampati GS500Z principale.
- J5 su X-P CE collega il connettore J17/26 sulla scheda di circuiti stampati GS500Z principale mediante il cavo adattatore VS-P2.

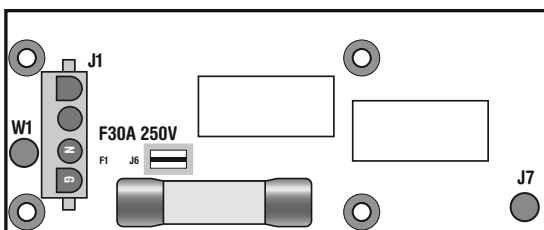

## X-P332 CE

**Codice ricambio 55138**

Può sostituire X-P CE nei casi in cui occorre la protezione del circuito di derivazione per dispositivi a corrente alta che sovraccaricherebbero il fusibile di ingresso dell'alimentazione F6 (1-A) sulla scheda di circuiti stampati principale.

- J6 su X-P332 CE esegue una connessione diretta alla linea c.a. usando J25 o J32 sulla scheda di circuiti stampati GS500Z principale, secondo la configurazione dell'impianto in c.a.
- J7 su X-P332 CE esegue una connessione a J13 sulla scheda principale.
- W1 su X-P332 CE esegue una connessione diretta alla linea c.a. del neutro usando J57 o J58 sulla scheda di circuiti stampati GS500Z principale.

# Ponticelli e interruttori DIP

**SSID #**  
100  
61  
38

## Banco di interruttori A

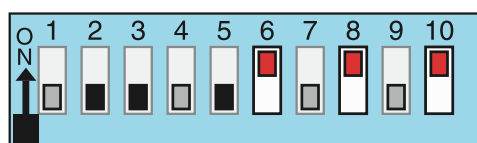

A1, modalità di test disabilitata (OFF)

A2, non pertinente

A3, pannello Duplex

A4, congelamento ausiliario

A5, P1 a 1 velocità con circ.

A6, 50 Hz

A7, cambio di modalità possibile

A8, gradi C

A9, pompa circ. OFF

A10, modalità bassa corrente

## GS50x compatibile

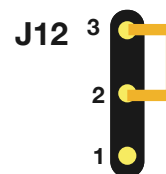

J43



Ripristino memoria

## Legenda degli interruttori DIP

- A1 ... Modalità di test (normalmente disabilitata [Off])
- A2 ... In posizione "ON", la disposizione dei pulsanti è: Jets, Light, Down, Up  
... In posizione "OFF", la disposizione dei pulsanti è: non usato, Jets, Temp, Light
- A3 ... In posizione "ON", usare il pannello Mini  
... In posizione "OFF", usare il pannello Digital Duplex o Light Duplex
- A4 ... Congelamento ausiliario (deve essere OFF)
- A5 ... In posizione "ON", pompa 1 a due velocità  
... In posizione "OFF", pompa 1 a una velocità (A9 deve essere On e deve essere installata una pompa di circolazione)
- A6 ... In posizione "ON", funzionamento a 50 Hz  
... In posizione "OFF", funzionamento a 60 Hz
- A7 ... In posizione "ON", solo modalità standard  
... In posizione "OFF", sono possibili modifiche alla modalità standard/economia/sonno"
- A8 ... In posizione "ON", la temperatura è visualizzata in gradi Celsius  
... In posizione "OFF", la temperatura è visualizzata in gradi Fahrenheit
- A9 ... In posizione "ON", pompa di circolazione in funzione per 24 ore con arresto a 3 °F  
... In posizione "OFF", pompa di circolazione assente
- A10 ... In posizione "ON", il riscaldatore è disinserito mentre qualsiasi soffiante o pompa ad alta velocità è in funzione (impianto a corrente bassa)  
... In posizione "OFF", il riscaldatore può funzionare mentre è in funzione qualsiasi pompa o soffiante (anche tutte) (modalità di funzionamento ... a corrente alta)

\* Sui modelli GS500Z non è disponibile né soffiante né una seconda pompa. Se occorre un'uscita aggiuntiva, usare il GS501Z o versione successiva.

## Legenda dei ponticelli

- J12 Sui pin 1 e 2, questo ponticello abilita la modalità di compatibilità GS51x/GS5xxS/GS5xxD.  
Sui pin 2 e 3, questo ponticello abilita la modalità di compatibilità GS50x (da non usare con i pannelli seriali o Deluxe).
- J43 Quando questo ponticello è inserito sui due pin all'avvio, il sistema ripristina la memoria permanente.  
Lasciarlo su un solo pin per abilitare la memoria permanente.

# Connessioni con l'ozonizzatore

*Nota: una volta inseriti i pin nel connettore, occorre un attrezzo speciale per rimuoverli. Per informazioni sull'acquisto di tale attrezzo rivolgersi all'Account Manager Balboa.*

## Configurazione del connettore per l'ozono Balboa per impianti a 230 V c.a. 50 Hz

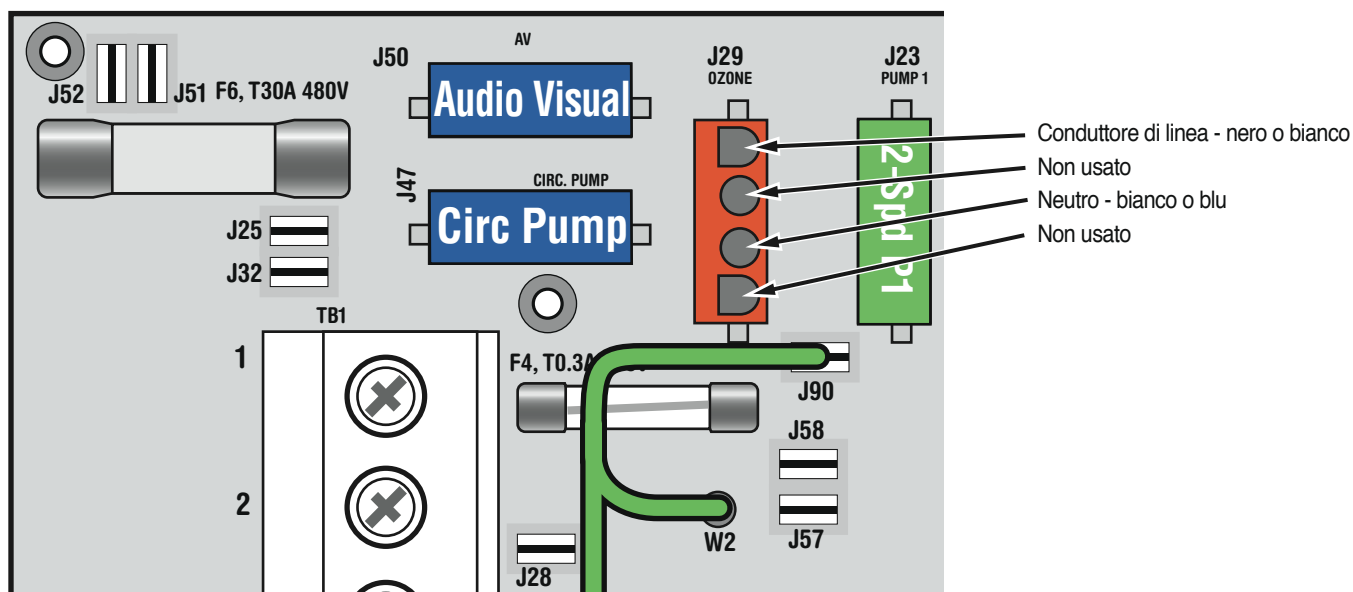
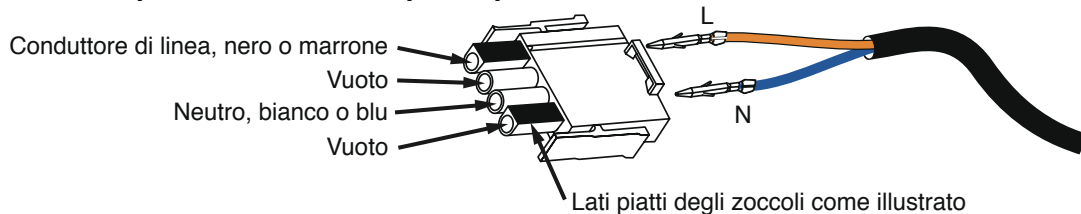



# Configurazioni del pannello Duplex



Pannello Mini

Codice ricambio 52144 con mascherina codice ricambio 11095

- Da collegare al terminale J1 del pannello principale

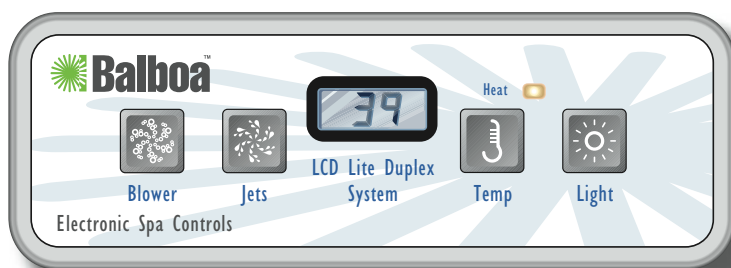

Lite Digital

Codice ricambio 54094 con mascherina codice ricambio 10669

- Da collegare al terminale J1 del pannello principal

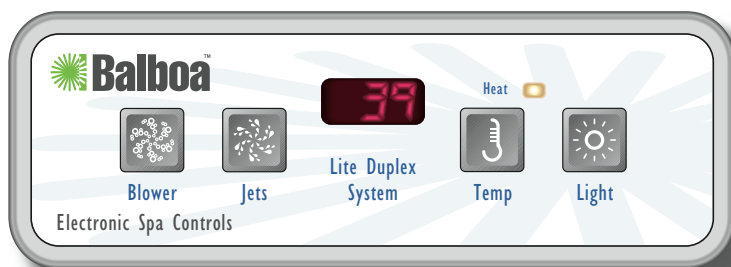

Lite Duplex

Codice ricambio 51676 con mascherina codice ricambio 10671

- Da collegare al terminale J1 del pannello principale