

1 Przegląd opakowania

1.1 Monitor i akcesoria

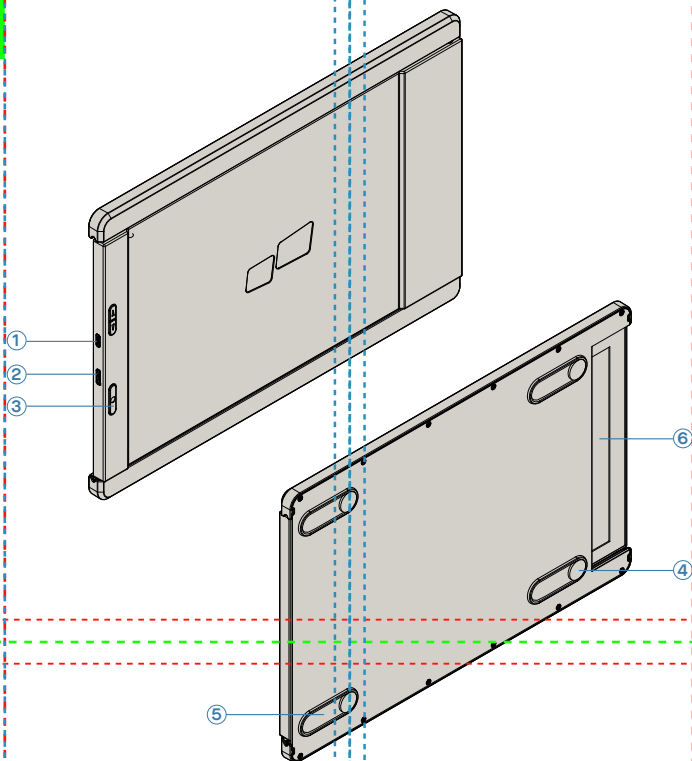

- Duex Lite**
- 1 Wymienne porty usb typu-C
 - 2 Port ładowania wstecznego i port sygnałowy
 - 3 Przyciski menu
 - 4 Płytki magnetyczne
 - 5 Płytki metalowe
 - 6 Ekran

Akcesoria

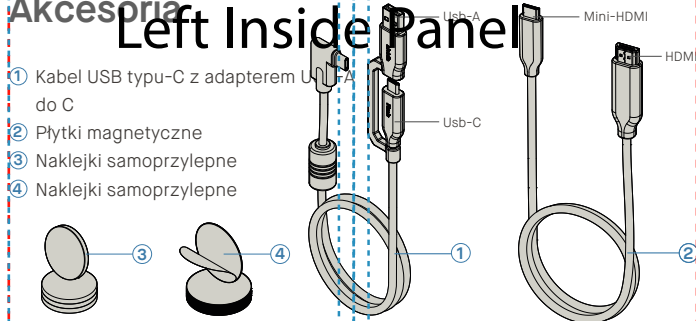

- Left Inside Panel**
- 1 Kabel USB typu-C z adapterem USB-A do C
 - 2 Płytki magnetyczne
 - 3 Naklejki samoprzylepne
 - 4 Naklejki samoprzylepne

2 Opcje połączenia

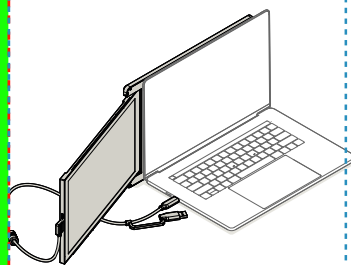

Używanie tylko kabla USB-C do C

Uwaga: dla laptopa ma port USB-C z trybem DP ALT

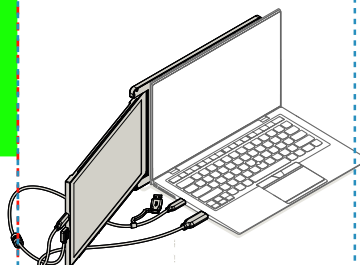

Używanie kabla USB-C do C z kablem HDMI

Uwaga: dla laptopa ma port USB-C bez trybu DP ALT

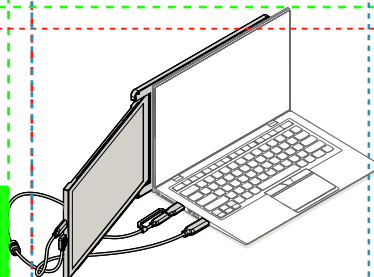

Używając kabla USB-C do C i adaptera typu A z kablem HDMI.

Uwaga: dla laptopa ma tylko port USB-A i HDMI

3 Przewodnik po złączeniach

Wyczyść powierzchnię laptopa za pomocą dołączonego wacika nasączonego alkoholem. Odczekaj 10 sekund, aż powierzchnia wyschnie.

Instrukcja dla laptopów poniżej 16" monitora

Centrum i kwadrat
szablon z tyłu laptopa.

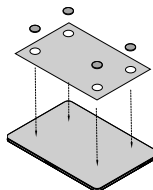

Umieść/przyklej magnes(y) w niewypełnionych otworach i naciśnij w dół, aby upewnić się, że jest dobrze przyklejony, a następnie usuń szablon i zamontuj monitor MP.

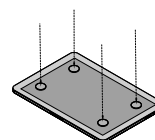

4 Instrukcja ustawiania monitora

Zdecyduj, czy chcesz, aby ekran rozciągał się w lewo czy w prawo. Wyrównaj krawędź szablonu do krawędzi laptopa po wybranej stronie.

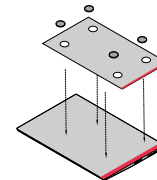

Umieść/przyklej magnesy do niewypełnionych otworów i dociśnij, aby upewnić się, że są mocno przyklejone, a następnie przystąp do usunięcia szablonu i zamontowania monitora MP.

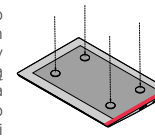

4.1 Tryb załącznika

4.1 Tryb załącznika

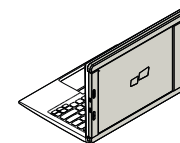

1. Otwórz monitor laptopa.

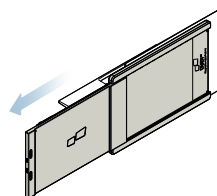

2. Przesuń Duex Lite i obróć ekran.

*Pominięto kabel USB

4.2 Obrócony monitor

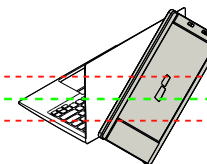

1. Aby użyć go po drugiej stronie, obróć o 180 stopni (należy obrócić wyświetlacz za pomocą ustawień wyświetlania). Zatrzaśnij z tyłu laptopa.

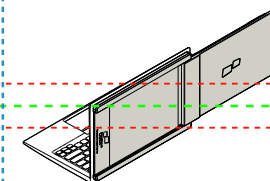

2. Aby użyć go po drugiej stronie, obróć o 180 stopni (należy obrócić wyświetlacz za pomocą ustawień wyświetlania). Zatrzaśnij z tyłu laptopa.

4.3 Tryb portretowy

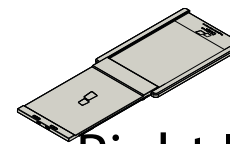

1. Slide Duex Lite do 90 stopni

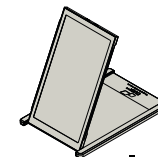

2. Przesuń Duex Lite do 90 stopni komputera i używaj go w trybie pionowym. Przejdź do ustawień wyświetlacza, aby obrócić wyświetlacz. *Pominięto kabel USB

4.4 Tryb prezentacji

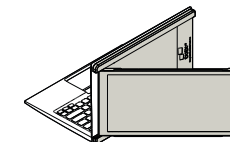

1. Przesuń Duex Lite i obróć go

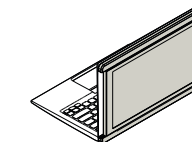

2. Aby uzyskać dostęp do trybu prezentacji, po prostu obróć Duex Lite o 180 stopni z tyłu laptopa.

*Pominięto kabel USB

5 Ustawienia ekranu

5.1 Tryb powieliania i rozszerzenia w systemie Windows

-Kliknij prawym przyciskiem myszy na pulpicie, gdy Duet Plus jest podłączony i wybierz "Ustawienia ekranu"

-Powinieneś zobaczyć albo ten ekran, albo ten z następną sekcji

-Jeżeli masz powielony ekran i chcesz go zmienić na tryb rozszerzony, kliknij na "Powiel te wyświetlacze" z listy rozwijanej

-Po otwarciu okna rozwijanego wybierz „Rozszerz te ekrany”

-Kliknij „Zastosuj”

-Jesteś teraz w trybie rozszerzonym

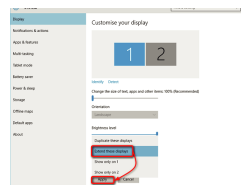
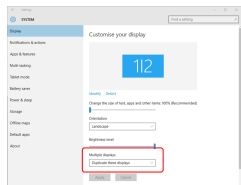

5.2 Tryb powieliania i rozszerzenia w Mac OS

-Kliknij na preferencje systemowe i przejdź do opcji Wyświetlacze

-Zaznaczenie pola "Lustrzane wyświetlacze" powoduje połączenie pomiędzy trybem powieliania i rozszerzania dla Duet Plus

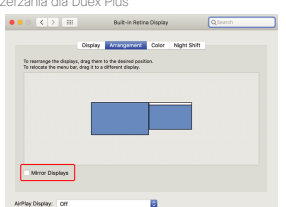

5.3 Obracanie ekranu i konfiguracja układu dla systemu Windows

Jeśli jesteś już w trybie "Rozszerzenie" i chcesz użyć Duet Plus po lewej stronie

1. Kliknij na ikonę drugiego ekranu
2. Następnie otwórz pole rozwijane Orientacja i zmień je z „Pozyczny” na „Pozyczny (odwrócony)”: Wybierz „Portretowe” dla trybu portretowego
3. Kliknij „Zastosuj”

-Teraz twój ekran jest odwrócony i jest gotowy do użycia po lewej stronie z jednym dodatkowym krokiem

-Przesuń ikonę drugiego wyświetlacza z prawej strony na lewą. Przeciągnij i upuść ikonę drugiego wyświetlacza z prawej strony na lewą

-Kliknij „Zastosuj”, aby zakończyć ustawianie układu

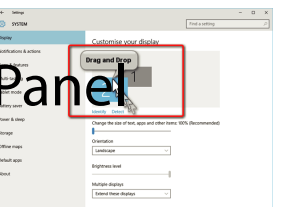
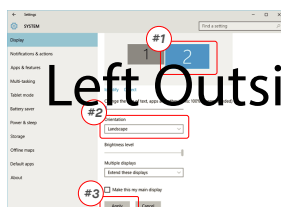

5.4 Obracanie wyświetlacza i ustawianie układu dla Mac OS

Aby ustawić wyświetlacz po lewej lub prawej stronie, wystarczy przeciągnąć i upuścić go na wybraną stronę

Aby obrócić wyświetlacz, przejdź do okna wyświetlacza Duet Plus i wybierz odpowiednią opcję w „Obracanie

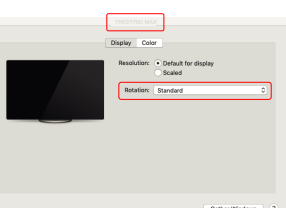
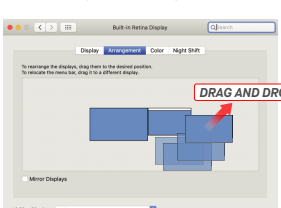

5.5 Zmień ustawienia, aby dostosować rozmiar zawartości dla Windows

1. Aby dostosować rozmiar zawartości na monitorze Duet Plus, kliknij na monitor numer "2" w sekcji Ustawienia wyświetlacza.

2. Przewiń w dół i poszukaj opcji "skala i układ"

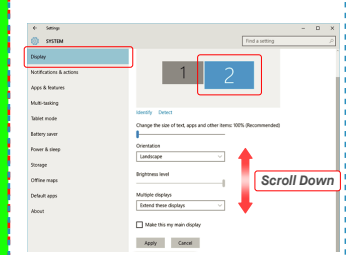

3. Domyślny rozmiar tekstu jest ustawiony na 125% i użytkownik może go zwiększyć do 175% lub zmniejszyć z powrotem do 100% w oparciu o preferencje użytkownika.

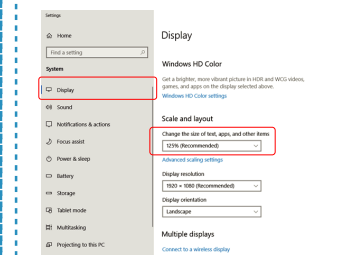

5.6 Zmiana ustawień w celu dostosowania rozmiaru zawartości w Mac OS

1. Kliknij Ustawienia systemowe

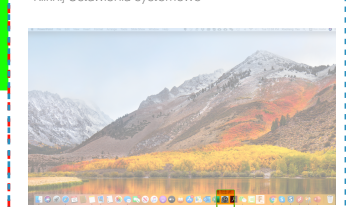

2. Kliknij wyświetlacz

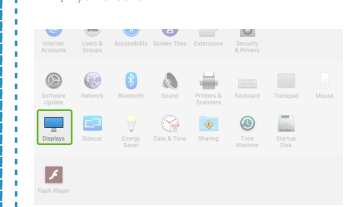

3. Przytrzymaj klawisz „Opcje” i kliknij „Skalowany”

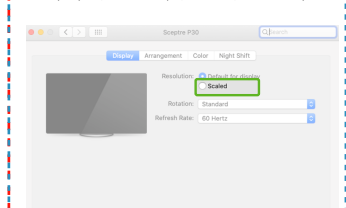

4. Wybierz rozdzielczość odpowiadającą twoim potrzebom

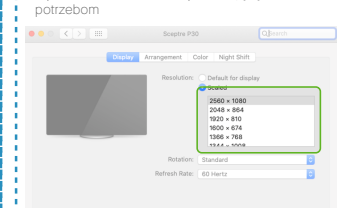

DUEX LITE

Przenosny monitor do laptopa

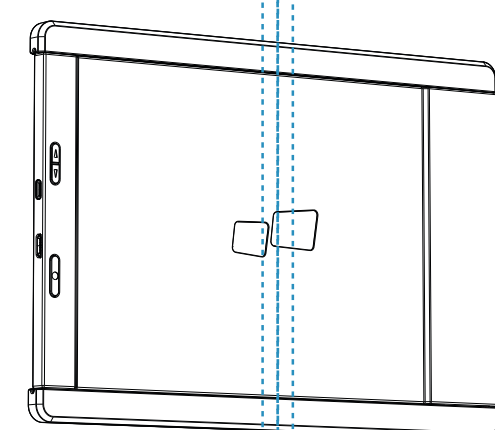

MP Podręcznik użytkownika ▶

Left Outside Panel Center Outside Panel Right Outside Panel

6 Informacje techniczne

Model	Duet Lite
Rozmiar	12,5 In
Waga	665g
Grubość	Najcieńszy 6,9 mm / 0,27 cala
Sygnal hybrydowy	Tryb alternatywny DP/HDMI
Tryb Eye-Care	Tak
Auto obracanie	NIE
Nintendo Switch	NIE
Urządzenia Android	NIE

*Specyfikacje mogą ulec zmianie bez powiadomienia.

6.2 Bezpieczeństwo i obsługa

WAŻNA, BEZPIECZNA INFORMACJA

Przed skonfigurowaniem DUEX LITE dokładnie zapoznaj się z instrukcją obsługi i inną dokumentacją. Jeśli jakkolwiek część jest zepsuta lub uszkodzona, nie próbuj otwierać DUEX LITE ani próbować jej naprawić samodzielnie, skontaktuj się ze sprzedawcą wykwalifikowanym technikiem serwisu lub napisz do nas bezpośrednio na adres contact@mobilepixels.us. Przechowuj DUEX LITE w odpowiednich warunkach, unikaj narazenia na ekstremalne ciepło, wilgoć i kurz. Zalecamy umieszczenie DUEX LITE na stabilnej powierzchni i utrzymanie DUEX LITE w rekawie, aby chronić go podczas transportu. Nigdy nie wylewaj żadnych płynów na powierzchnię lub do otworów DUEX LITE. Nie rozpylaj żadnych środków czyszczących na ekran, aby uniknąć porażenia prądem, które może spowodować uszkodzenie. Zalecamy używanie miękkiej, suchej, niestrzepiącej się ściereczką. Aby zapewnić zadowalające wrażenia, używaj DUEX LITE z zalecanym rozmiarem wyświetlacza Twojego laptopa. Odłącz kabel, gdy odwracasz położenie DUEX LITE, odłącz DUEX LITE od płyty montażowej laptopa, obróć o 180°, wkładź wentylator normalnego do płyty montażowej i ponownie podłącz do płyty montażowej laptopa.

RYZIKO ZADŁAWIENIA

DUEX LITE i akcesoria zawierają małe części, które mogą stanowić zagrożenie zadławienia dla małych dzieci, dlatego należy je przechowywać w miejscu niedostępnym dla małych dzieci.

ZAKŁÓCENIA URZĄDZEŃ MEDYCZNYCH

DUEX LITE zawiera magnesy. DUEX LITE zawiera również komponenty radiowe, które emitują pole elektromagnetyczne. Może zakłócać działanie osobistych urządzeń medycznych, np. rozruszniki serca lub defibrylatory. Zachowaj bezpieczną odległość między DUEX LITE a urządzeniem medycznym. Skonsultuj się z lekarzem lub producentem urządzenia medycznego, aby uzyskać szczegółowe informacje na temat swojego urządzenia medycznego. Przestań używać DUEX LITE, jeśli zauważysz zakłócenia w działaniu osobistych urządzeń medycznych. Przedmioty z danymi, przechowywanymi magnetycznie, takie jak karty kredytowe i dyski twarde, mogą być wrażliwe na pola magnetyczne lub elektromagnetyczne, dlatego należy je trzymać z dala od DUEX LITE.

OŚWIADCZENIE O ZGODNOŚCI Z FCC

To urządzenie jest zgodne z częścią 15 przepisów FCC. Działanie podlega następującym dwóm warunkom: 1. To urządzenie nie może powodować szkodliwych zakłóceń. 2. To urządzenie musi akceptować wszelkie odbierane zakłócenia, w tym zakłócenia, które mogą powodować niepożądaną działalność. Uwaga: To urządzenie zostało przetestowane i uznane za zgodne z ograniczeniami dla urządzeń cyfrowych klasy B, zgodnie z częścią 15 przepisów FCC. Ograniczenia te mają na celu zapewnienie rozsądnej ochrony przed szkodliwymi zakłóceniami w instalacjach mieszkalnych. To urządzenie generuje, wykorzystuje i może emitować wszystkie kategorie energii elektrycznej, a jeśli nie jest całkowicie wyłączone, może powodować zakłócenia. Używanie tego urządzenia z instrukcjami, może powodować szkodliwe zakłócenia w komunikacji radiowej. Nie ma jednak gwarancji, że w konkretnej instalacji nie wystąpią zakłócenia. Jeśli to urządzenie powoduje szkodliwe zakłócenia w odbiorze radiowym lub telewizyjnym, co można stwierdzić wyłączając i włączając urządzenie, zachęca się użytkownika do skorygowania zakłóceń za pomocą jednego lub więcej z następujących środków: 1. Zmiana orientacji lub położenia anteny odbiorczej. 2. Zwiększ odległość między urządzeniem a odbiornikiem. 3. Podłącz urządzenie do gniazdzka w obwodzie innym niż ten, do którego podłączony jest odbiornik. 4. Skonsultuj się ze sprzedawcą lub doświadczonym technikiem radiowo-telewizyjnym w celu uzyskania pomocy.

GWARANCJA

Firma Mobile Pixels Inc udziela gwarancji na ten produkt na okres 1 roku od pierwotnej daty zakupu. Gwarancja na produkt lub usługę nie zostanie rozszerzona na jakiegokolwiek straty lub uszkodzenia spowodowane niewłaściwą instalacją, niewłaściwym użytkowaniem, zaniedbaniami, modyfikacją, zmianami dokonanymi

WSPARCIE

Aby uzyskać szczegółowe informacje dotyczące rozwiązywania problemów, skontaktuj się z:

CONTACT@MOBILEPIXELS.US