



MY ARCADE®

PIXEL CLASSIC

User guide

www.MyArcadeGaming.com

ENGLISH

Includes

Pixel Classic and user guide.

Materials needed (not included):

4 AAA batteries or Micro-USB cable to power the device, 2.5mm to AV cable (optional for use with television).

Please read and follow this user guide thoroughly before use.

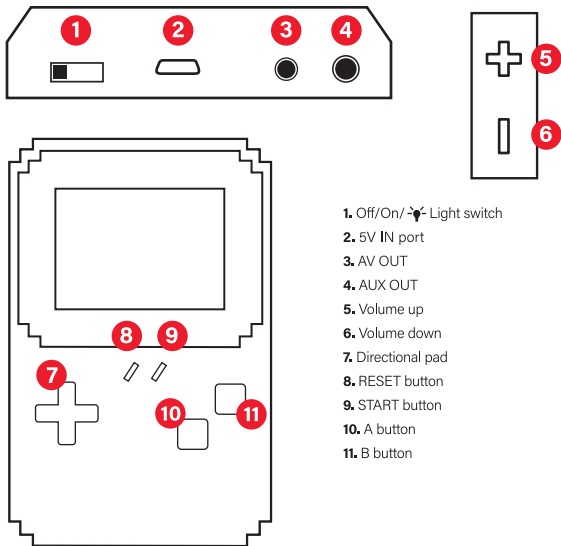

1. Off/On/ Light switch
2. 5V IN port
3. AV OUT
4. AUX OUT
5. Volume up
6. Volume down
7. Directional pad
8. RESET button
9. START button
10. A button
11. B button

How to remove the battery cover

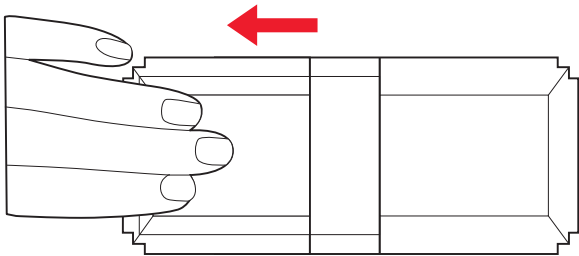

Button and port functions

NOTE: Button functions may vary per game.

Off/On/ Light switch - Turns the device and device LED on and off.

5V IN port - To power the device using a Micro-USB cable (not included).

AV OUT - To play on a television via 2.5mm AV cable (not included).

AUX OUT - To listen with 3,5mm headphones (not included).

Volume buttons - To raise and lower the volume.

START button - To start and pause in select games.

RESET button - To return to the main menu of games.

Directional pad - To select game from main menu and move during game play.

A and B buttons - Press and release for game play.

Playing on the Pixel Classic

1. Remove the battery cover on the back of the Pixel Classic.
2. Insert 4 AAA batteries or use a Micro-USB cable (not included) to power on.
3. Move the power switch from off to on.

Setting up your Pixel Classic with a television

1. Plug the 2.5mm end of AV cable (not included) into the port on the top of the Pixel Classic labeled "AV OUT".
2. Plug in the other end of the AV cable into your TV ports.
3. Confirm the video display is set to proper video input.
4. Power on your Pixel Classic, Volume must be adjusted from your television.

NOTES:

- Please note that there is no function for the second player in 2-player games.
- Due to the large amount of various games, high scores cannot be saved.

How to insert and remove batteries

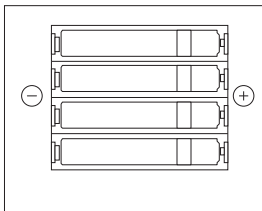
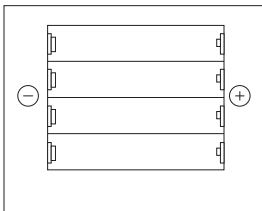

Battery information

Leakage of battery acid can cause personal injury as well as damage to this product. If battery leakage occurs, thoroughly wash the affected skin and clothes. Keep battery acid away from your eyes and mouth. Leaking batteries may make popping sounds.

- Batteries should be installed and replaced only by an adult.
- Do not mix used and new batteries (replace all batteries at the same time).
- Do not mix different brands of batteries.
- We do not recommend using batteries labeled "Heavy Duty", "General Use", "Zinc Chloride", or "Zinc Carbon".
- Do not leave batteries in the product for long periods of non-use.
- Remove batteries and store them in a cool, dry place when not in use.
- Remove depleted batteries from the unit.
- Do not put the batteries in backwards. Make sure that the positive (+) and negative (-) ends are facing in the correct direction. Insert the negative ends first.
- Do not use damaged, deformed or leaking batteries.
- Do not recharge non-rechargeable batteries.
- Remove rechargeable batteries from the device before charging.
- Dispose batteries only at the government approved recycling facilities in your area.
- Do not short circuit battery terminals.
- Tampering with your device can result in damage to your product, void of warranty, and could cause injuries.
- **Warning:** CHOKING HAZARD small parts. Not suitable for children under 36 months.
- The restriction accompany the age warning.
- Adapter for use with the device requires: DC 5V, 250mA.
- Only use an adapter that meets the device's requirements.
- The adapter is not a toy.
- Adapters used with the device are to be regularly examined for damage to the cord, plug, enclosure and other parts.

FCC information

This equipment has been tested and found to comply with the limits for a Class B Digital Device, pursuant to Part 15 of the FCC Rules. These limits are designed to provide reasonable protection against harmful interference in a residential installation. This equipment generates, uses, and can radiate radio frequency energy and, if not installed and used in accordance with the instructions, may cause harmful interference to radio communications. However, there is no guarantee that interference will not occur in a particular installation.

If this equipment does cause harmful interference to radio or television reception, which can be determined by turning the equipment off and on, the user is encouraged to try to correct the interference by one or more of the following measures:

- Reorient or relocate the receiving antenna.
- Increase the separation between the equipment and receiver.
- Connect the equipment to an outlet on a circuit different from that to which the receiver is connected.
- Consult the dealer or an experienced radio/TV technician for help.

This equipment complies with Part 15 of the FCC Rules. Operation is subject to the following two conditions:

1. This equipment may not cause harmful interference.
2. This equipment must accept any interference received, including interference that may cause undesired operation.

Modifications not authorized by the manufacturer may void the user's authority to operate this device. This equipment complies with FCC RF radiation exposure limits set forth for an uncontrolled environment. This transmitter must not be co-located or operating in conjunction with any other antenna or transmitter.

Warranty information

All My Arcade products come with a limited warranty and have been subjected to a thorough series of tests to ensure the highest level of dependability and compatibility. It is unlikely that you will experience any problem, but if a defect should become apparent during the use of this product, My Arcade warrants to the original consumer purchaser that this product will be free from defects in material and workmanship for a period of 120 days from the date of your original purchase.

If a defect covered by this warranty occurs to a product purchased in the U.S. or Canada, My Arcade, at its option, will repair or replace the product purchased at no charge or refund the original purchase price. If a replacement is necessary and your product is no longer available, a comparable product may be substituted at the sole discretion of My Arcade. For My Arcade products purchased outside of the U.S. and Canada, please ask the store where it was purchased for further information.

This warranty does not cover normal wear and tear, abusive use or misuse, modification, tampering or any other cause not related to either materials or workmanship. This warranty does not apply to products used for any industrial, professional or commercial purposes.

Service information

For service on any defective product under the 120-day warranty policy, please contact

Consumer Support to obtain a Return Authorization Number. My Arcade reserves the right to require the return of the defective product and proof of purchase.

NOTE: My Arcade will not process any defective claims without a Return Authorization Number.

Consumer support hotline

877-999-3732 (U.S. and Canada only)
or 310-222-1045 (International)

Consumer support email

support@MyArcadeGaming.com

Website

www.MyArcadeGaming.com

Save a tree, register online

My Arcade is making the eco-friendly choice to have all products registered online. This saves the printing of physical paper registration cards. All the information you need to register your recent My Arcade purchase is available at:

www.MyArcadeGaming.com/product-registration.

FRANÇAIS

Comprend

Pixel Classic et manuel de l'utilisateur.

Matériels nécessaires (non inclus) :

4 piles AAA ou câble micro-USB pour alimenter l'appareil, câble 2,5 mm à AV (facultatif pour l'utilisation avec le téléviseur).

Veillez lire attentivement le présent manuel de l'utilisateur avant d'utiliser le Pixel Classic et suivre ses consignes.

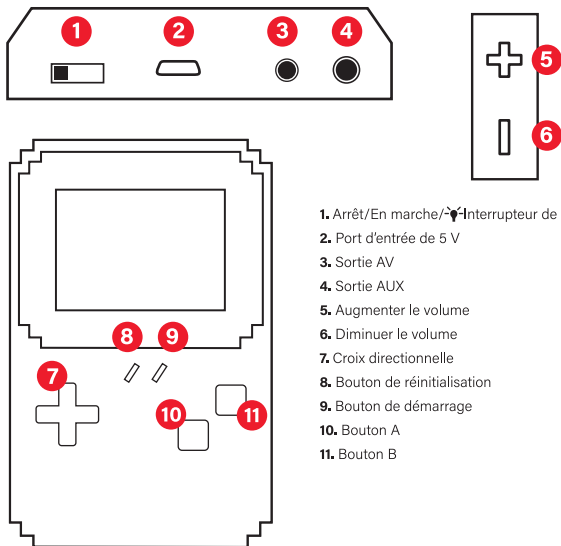

Comment enlever le couvercle de pile

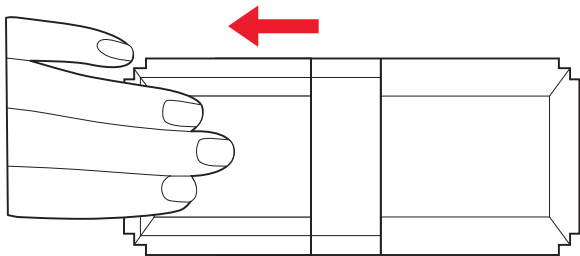

Fonctions des boutons et des ports

REMARQUE : Les fonctions des boutons peuvent varier selon le jeu.

Arrêt/En marche/Interrupteur de lampe - Met l'appareil en marche et l'arrête, allume et éteint le DEL de l'appareil.

Port d'entrée de 5V IN - Pour alimenter l'appareil à l'aide d'un câble micro-USB (non inclus).

Sortie AV (AV OUT) - Pour jouer sur un téléviseur à l'aide d'un câble AV de 2,5 mm (non inclus).

Sortie AUX (AUX OUT) - Pour écouter à l'aide d'un casque d'écoute de 3,5 mm (non inclus).

Boutons de volume - Pour augmenter et diminuer le volume.

Bouton de démarrage (START) - Pour commencer un jeu et faire une pause dans certains jeux.

Bouton de réinitialisation (RESET) - Pour retourner au menu principal des jeux.

Croix directionnelle - Pour sélectionner un jeu du menu principal et se déplacer pendant un jeu.

Boutons A et B - Appuyez sur les boutons et relâchez-les pour jouer le jeu.

Jouer sur le Pixel Classic

1. Enlevez les couvercles de pile à l'arrière du Pixel Classic.
2. Insérez 4 piles AAA ou utilisez un câble micro-USB (non inclus) pour alimenter l'appareil.

3. Déplacez l'interrupteur de la position OFF (arrêt) à la position ON (en marche).

Configuration du Pixel Classic avec un téléviseur

1. Branchez l'extrémité de 2,5 mm du câble AV (non inclus) dans le port sur le dessus du Pixel Classic étiqueté « AV OUT » (sortie AV).
2. Branchez l'autre extrémité du câble AV dans les ports du téléviseur.
3. Confirmez que l'affichage vidéo est réglé à la bonne sortie vidéo.
4. Mettez le Pixel Classic en marche. Le volume doit être réglé à partir de votre téléviseur.

REMARQUES :

- Veuillez noter que, dans les jeux à deux joueurs, le second joueur n'a accès à aucune fonctionnalité.
- En raison du nombre important de jeux, les scores élevés ne peuvent pas être enregistrés.

Comment enlever et insérer des piles

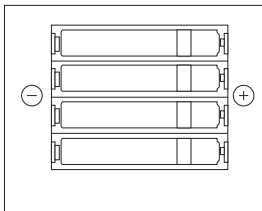
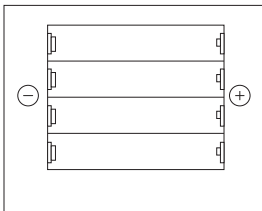

Information sur la pile

La fuite d'acide sulfurique peut causer des blessures et endommager le produit. En cas de fuite, lavez soigneusement la peau et les vêtements touchés. Éloignez l'acide sulfurique des yeux et de la bouche. Les piles qui fuient peuvent faire des bruits secs.

- Les piles ne doivent être insérées et remplacées que par un adulte.
- Ne mélangez pas des piles usagées avec des piles neuves (remplacez toutes les piles en même temps).
- Ne mélangez pas des piles de différentes marques.
- Nous vous recommandons de ne pas utiliser des piles « grande capacité », « à usage général », « chlorure de zinc » ou « zinc-carbone ».
- Ne laissez pas les piles dans le produit pendant de longues périodes de non-utilisation.
- Enlevez les piles et entreposez-les dans un endroit frais et sec lorsqu'elles ne sont pas utilisées.
- Enlevez les piles épuisées de l'appareil.
- N'insérez pas les piles à l'envers. Assurez-vous que les pôles positifs (+) et négatifs (-) sont dirigés dans la bonne direction, Insérez le pôle négatif en premier.
- N'utilisez pas des piles endommagées, des piles déformées ou des piles qui fuient.
- Ne chargez pas les piles non rechargeables.
- Enlevez les piles rechargeables de l'appareil avant de les charger.

- Jetez les piles uniquement aux installations de recyclage approuvées par le gouvernement de votre région.
- Ne court-circuitez pas les bornes de la pile.
- Le fait de modifier l'appareil peut endommager votre produit, annuler la garantie et causer des blessures.
- **Avertissement : DANGER D'ÉTOUFFEMENT**, petites pièces. Ne convient pas aux enfants de moins de 36 mois.
- La restriction accompagne la mise en garde par rapport à l'âge.
- L'adaptateur à utiliser avec l'appareil nécessite : C.C. de 5 V, 250 mA.
- Utilisez uniquement un adaptateur qui correspond aux exigences de l'appareil.
- L'adaptateur n'est pas un jouet.
- Vérifiez régulièrement si le fil, la fiche, l'enveloppe et les autres pièces des adaptateurs utilisés avec l'appareil sont endommagés.

Renseignements de la FCC

L'équipement a été mis à l'essai et déclaré conforme aux limites d'un appareil numérique de catégorie B, conformément à la partie 15 du règlement de la FCC. Ces limites sont conçues pour offrir une protection raisonnable contre une interférence nuisible dans une installation résidentielle. Cet équipement produit, utilise et peut émettre de l'énergie de fréquence radio, et s'il n'est pas installé et utilisé conformément aux instructions, peut perturber les communications radio. Cependant, rien ne garantit qu'il n'y ait pas d'interférence dans une installation particulière.

Si l'équipement produit une interférence nuisible à la réception d'émissions de radio ou de télévision, qu'on peut déterminer en mettant en marche et en arrêtant l'équipement, l'utilisateur est encouragé à tenter de corriger l'interférence en prenant au moins une des mesures suivantes :

- Réorienter ou déplacer l'antenne réceptrice;
 - Augmenter la distance séparant l'équipement et le récepteur;
 - Brancher l'équipement dans une prise sur un circuit différent de celui dans lequel est branché le récepteur;
 - Demander de l'aide du vendeur ou d'un technicien spécialisé en radio/télévision.
- Cet appareil est conforme à la partie 15 des règlements de la FCC. Son utilisation est soumise aux deux conditions suivantes :

1. Cet appareil ne doit pas causer des interférences nuisibles;
2. Cet appareil doit accepter toutes les interférences reçues, y compris les interférences pouvant provoquer un fonctionnement indésirable.

Les modifications non autorisées par le fabricant peuvent annuler le droit de l'utilisateur d'utiliser l'appareil. Cet équipement est conforme aux limites d'exposition aux rayonnements RF établies par la FCC pour un milieu non contrôlé. Cet émetteur ne doit pas être placé à proximité d'un autre émetteur ou d'une autre antenne, ou être utilisé avec ces derniers.

Information sur la garantie

Tous les produits My Arcade sont assortis d'une garantie limitée et ont été soumis à une série de tests pour assurer la meilleure fiabilité et la meilleure compatibilité. Il est peu probable que vous ayez un problème, mais si un défaut se manifeste pendant l'utilisation du produit, My Arcade garantit à l'acheteur initial que le produit est exempt de tout défaut de matériel et de fabrication pour une période de 120 jours à partir de la date d'achat.

En cas de défaut couvert par la présente garantie, My Arcade, à son choix, réparera ou remplacera gratuitement le produit acheté ou remboursera le prix d'achat original. Si le produit doit être remplacé et qu'il n'est plus en vente, My Arcade, à sa seule discrétion, peut le remplacer par un produit comparable.

La présente garantie ne couvre pas l'usure normale, la mauvaise utilisation, la modification, l'altération ou toute autre cause non liée au matériel ou à la fabrication. La présente garantie ne s'applique pas aux produits utilisés à des fins industrielles, professionnelles ou commerciales.

Information sur la réparation

Pour la réparation d'un produit défectueux pendant la période des 120 jours de la politique de garantie, veuillez communiquer avec le service de soutien aux consommateurs afin d'obtenir un numéro d'autorisation de retour. My Arcade se réserve le droit d'exiger le retour du produit défectueux et d'une preuve d'achat.

REMARQUE : My Arcade ne traitera pas les réclamations liées aux défauts sans numéro d'autorisation de retour.

Ligne directe au service de soutien aux consommateurs

877-999-3732 (É.-U. et Canada uniquement)

ou 310-222-1045 (International)

Courriel du service de soutien aux consommateurs

support@mMyArcadeGaming.com

Site Web

www.MyArcadeGaming.com

Sauvez un arbre, enregistrez-vous en ligne.

My Arcade fait un choix écologique en demandant à ce que tous les produits soient enregistrés en ligne. Cela évite l'impression des cartes d'enregistrement papier. Tous les renseignements dont vous avez besoin pour enregistrer votre achat récent d'un produit My Arcade sont affichés à l'adresse : **www.MyArcadeGaming.com/product-registration**

ESPAÑOL

Incluye

Pixel Classic y guía del usuario.

Materiales necesarios (no se incluyen):

4 pilas AAA o cable micro USB para alimentar el dispositivo, cable de 2,5 mm a AV (opcional para uso con el televisor).

Lea y siga minuciosamente esta guía del usuario antes de usar la Pixel Classic.

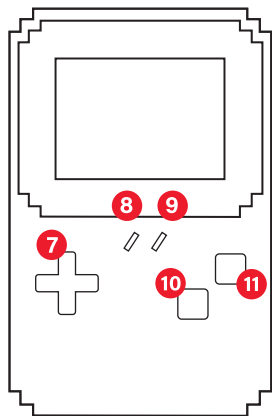
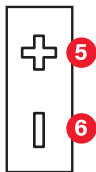

1. Interruptor de Apagado/Encendido/Luz
2. Puerto 5V IN (Entrada de 5 V)
3. AV OUT (Salida de AV)
4. AUX OUT (Salida de AUX)
5. Subir volumen
6. Bajar volumen
7. Cruzeta de control
8. Botón RESET (Restablecimiento)
9. Botón START (Inicio)
10. Botón A
11. Botón B

Cómo retirar la cubierta de las pilas

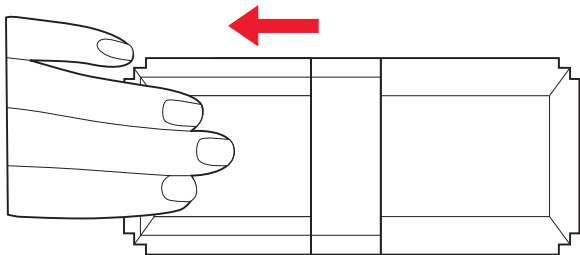

Funciones de los botones y puertos

NOTA: Las funciones de los botones pueden variar según el juego.

Interruptor Apagado/Encendido/LED Luz - Enciende y apaga el dispositivo y el LED del dispositivo.

Puerto 5V IN - Para alimentar el dispositivo con un cable micro USB (no se incluye).

AV OUT - Para reproducir en un televisor con el cable AV de 2,5 mm (no se incluye).

AUX OUT - Para escuchar con auriculares de 3,5 mm (no se incluyen).

Botóns de volumen - Para subir y bajar el volumen.

Botón START - Para iniciar un juego y pausar en los juegos seleccionados.

Botón RESET - Para volver al menú principal de juegos.

Cruceta de control - Para seleccionar el juego en el menú principal y moverse durante el juego.

Botones A y B - Presione y suelte para el juego.

Uso de Pixel Classic

1. Retire la batería en la parte posterior del Pixel Classic.
2. Inserte 4 pilas AAA o use un cable micro USB (no se incluye) para alimentarlo.
3. Mueva el interruptor de encendido de "Apagado" a "Encendido".

Configuración del Pixel Classic con un televisor.

1. Conecte el extremo de 2,5 mm del cable AV (no se incluye) en el puerto en la parte

superior del Pixel Classic etiquetado "AV OUT".

2. Conecte el otro extremo del cable AV en los puertos del televisor.
3. Confirme que su televisor esté configurado en la entrada de video correcta.
4. Encienda el Pixel Classic. El volumen se debe ajustar desde el televisor.

NOTAS:

- Tenga presente que no hay función para el segundo jugador en los juegos de 2 jugadores.
- Debido a la gran cantidad de distintos juegos, no se pueden guardar los puntajes altos.

Cómo retirar e insertar las pilas

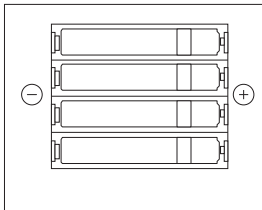
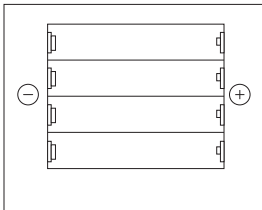

Informazioni sulle batterie

La fuoriuscita di acido da una delle batterie può causare lesioni personali e danneggiare questo prodotto. In caso di perdite da parte di una batteria, lavare con accuratezza la pelle e i vestiti venuti a contatto con l'acido. Tenere l'acido della batteria lontano da occhi e bocca. Le batterie che perdono possono emettere dei rumori bruschi.

- Solo un adulto debería instalar y reemplazar las pilas.
- No mezcle pilas nuevas con pilas usadas (cambie todas las pilas al mismo tiempo).
- No mezcle marcas distintas de pilas.
- No recomendamos utilizar pilas que tengan las siguientes etiquetas: "Alto rendimiento", "Uso general", "Cloruro de zinc" o "Cinc-carbón".
- No deje las pilas en el producto por períodos prolongados sin uso.
- Retire las pilas y guárdelas en un lugar seco y fresco cuando no estén en uso.
- Retire las pilas gastadas de la unidad.
- No coloque las pilas al revés. Asegúrese de que los extremos positivo (+) y negativo (-) estén orientados en la dirección correcta. Inserte los extremos negativos primero.
- No use pilas dañadas, deformadas o con fugas.
- No recargue las pilas no recargables.
- Retire las pilas recargables de la unidad antes de cargarlas.
- Deseche las pilas solo en las instalaciones de reciclaje aprobadas por las autoridades de su área.
- No cortocircuite los terminales de las pilas.
- Cualquier alteración del dispositivo puede provocar daños al producto, anular la garantía y provocar lesiones.
- **Advertencia: RIESGO DE ASFIXIA:** Contiene piezas pequeñas. No apto para niños menores de 36 meses.

- La restricción debe acompañar la advertencia de edad.
- El adaptador requiere de lo siguiente para su uso con el dispositivo: DC 5V (5 V CC), 250 mA.
- Use solo un adaptador que cumpla con los requisitos del dispositivo.
- El adaptador no es un juguete.
- Se deben examinar de forma regular los adaptadores utilizados con el dispositivo en busca de daños en el cable, el conector, la caja u otras piezas.

Información de FCC

Este equipo ha sido sometido a pruebas y cumple con los límites para un dispositivo digital Clase B, de acuerdo con la Parte 15 del reglamento de la FCC. Estos límites están diseñados para proveer una protección razonable contra la interferencia perjudicial en una instalación residencial. Este equipo genera, usa y puede irradiar energía de radiofrecuencia y, si no se instala y usa de acuerdo con las instrucciones, puede causar interferencia perjudicial para las comunicaciones por radio. Sin embargo, no existe garantía de que no se producirá interferencia en una instalación en particular.

Si este equipo provoca interferencia perjudicial en la recepción de las señales de radio o televisión, lo que se puede determinar encendiendo o apagando el equipo, se insta a que el usuario corrija la interferencia mediante una o más de las siguientes medidas:

- Reoriente la antena receptora o colóquela en otro lugar.
- Aumente la distancia entre el equipo y el receptor.
- Conecte el equipo a un tomacorriente en un circuito distinto del que está conectado al receptor.
- Solicite ayuda al distribuidor o a un técnico especialista en radio y televisión.

Este equipo cumple con la Parte 15 del reglamento de la FCC. Su funcionamiento está sujeto a las siguientes dos condiciones:

1. Este equipo no debe causar interferencia perjudicial.
2. Este equipo debe aceptar toda interferencia recibida, incluso aquella interferencia que puede provocar un funcionamiento no deseado.

Las modificaciones no autorizadas por el fabricante pueden anular la facultad del usuario para operar este dispositivo. Este equipo cumple con los límites de exposición a radiación de radiofrecuencia de la FCC para un entorno no controlado. Este transmisor no se debe ubicar ni operar junto con ninguna otra antena o transmisor.

Información de la garantía

Todos los productos My Arcade vienen con una garantía limitada y han sido sometidos a una serie exhaustiva de pruebas para garantizar el más alto nivel de confiabilidad y compatibilidad. Es poco probable que experimente problemas, pero si un defecto se hace evidente durante el uso de este producto, My Arcade garantiza al comprador original que este producto estará libre de defectos de materiales y mano de obra por un período de 120 días desde la fecha de la compra original.

Si ocurre un defecto cubierto por esta garantía, My Arcade, a su criterio, reparará o reemplazará el producto comprado sin costo o reembolsará según el precio original de compra. Si se necesita un reemplazo y su producto ya no está disponible, se puede reemplazar por un producto comparable, a entera discreción de My Arcade.

Esta garantía no cubre el desgaste normal, el uso abusivo o inadecuado, las modificaciones, las alteraciones o cualquier otra causa no relacionada con los materiales o la mano de obra.

Esta garantía no se aplica a productos usados para fines industriales, profesionales o comerciales.

Información de servicio

Para solicitar servicio para cualquier producto defectuoso conforme a la política de garantía de 120 días, comuníquese con Servicio al Cliente para obtener un número de autorización de devolución. My Arcade se reserva el derecho de solicitar la devolución del producto defectuoso y el comprobante de compra.

NOTA: My Arcade no procesará reclamaciones por defectos sin un número de autorización de devolución.

Línea directa de Servicio al Cliente

877-999-3732 (Solo EE. UU. y Canadá)

o 310-222-1045 (Internacional)

Correo electrónico de Servicio al Cliente

support@MyArcadeGaming.com

Sitio web

www.MyArcadeGaming.com

Salve un árbol, regístrese en línea

My Arcade ha tomado la decisión ecológica de que todos sus productos se registren en línea. Esto ahorra la impresión de las tarjetas de registro en papel. Toda la información que necesita para registrar su reciente compra de My Arcade está disponible en:

www.MyArcadeGaming.com/product-registration.

ITALIANO

Include

Pixel Classic e manuale dell'Utente.

Accessori richiesti (non inclusi):

4 batterie AAA o cavo Micro-USB per alimentare il dispositivo, cavo da 2,5 mm verso la porta audio/video (opzionale, per l'uso con il televisore).

Leggere e seguire accuratamente il presente manuale prima di utilizzare Pixel Classic.

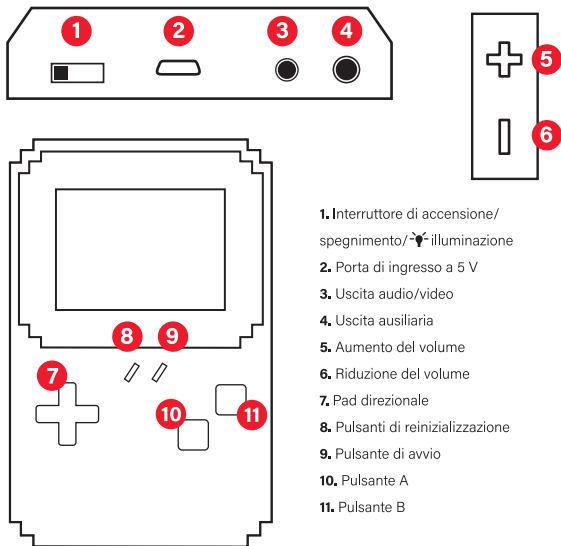

1. Interruttore di accensione/
spegnimento/☾☽ illuminazione
2. Porta di ingresso a 5 V
3. Uscita audio/video
4. Uscita ausiliaria
5. Aumento del volume
6. Riduzione del volume
7. Pad direzionale
8. Pulsanti di reinizializzazione
9. Pulsante di avvio
10. Pulsante A
11. Pulsante B

Informazioni per rimuovere il coperchio della batteria

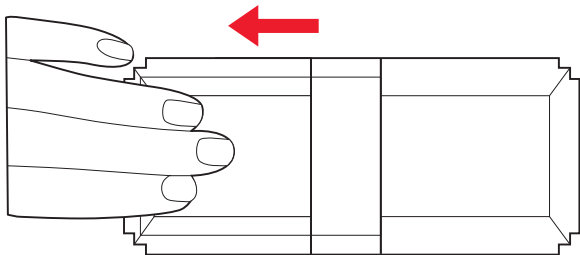

Funzioni dei pulsanti e delle porte

NOTA: Le funzioni dei pulsanti possono variare a seconda del gioco.

Interruttore di accensione/spegnimento/illuminazione - accende e spegne il dispositivo e il relativo LED.

Porta di ingresso a 5 V (5V IN) - serve per alimentare il dispositivo attraverso un cavo Micro-USB (non in dotazione).

Uscita audio/video (AV OUT) - consente di giocare su un televisore utilizzando un cavo audio/video da 2,5 mm (non in dotazione).

Uscita ausiliaria (AUX OUT) - consente di ascoltare il gioco utilizzando cuffie da 3,5 mm (non in dotazione).

Pulsante del volume - serve per aumentare e ridurre il volume.

Pulsante di avvio (START) - serve per avviare un gioco e, in alcuni giochi, per sospendere la partita.

Pulsante di reinizializzazione (RESET) - consente di tornare al menu principale dei giochi.

Pad direzionale - serve per selezionare un gioco dal menu principale e per spostarsi durante la partita.

Pulsanti A e B - sono i pulsanti da premere e rilasciare per giocare.

Giocare con Pixel Classic

1. Rimuovere i coperchi della batteria dal retro dell'unità Pixel Classic.

2. Inserire 4 batterie AAA nella console per accenderla. In alternativa, è possibile collegarvi un cavo Micro-USB (non in dotazione).

3. Spostare l'interruttore di alimentazione dalla posizione di spegnimento su quella di accensione.

Utilizzare Pixel Classic con un televisore

1. Inserire l'estremità da 2,5 mm del cavo audio/video (non in dotazione) nella porta di uscita audio/video disponibile nella parte superiore della console. Su tale porta è riportata l'etichetta "AV OUT".

2. Inserire l'altra estremità del cavo audio/video nelle porte del televisore.

3. Confermare che lo schermo video è impostato sull'ingresso video appropriato.

4. Accendere Pixel Classic. Il volume deve essere regolato dal televisore.

NOTAS:

- Tenere presente che nei giochi a due persone non è prevista alcuna funzione per il secondo giocatore.
- A causa della grande quantità di vari giochi, i punteggi alti non possono essere salvati.

Informazioni per rimuovere e inserire le batterie

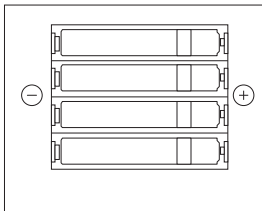
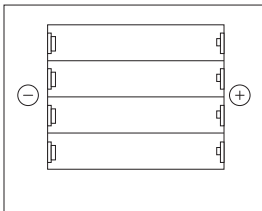

Informazioni sulle batterie

La fuoriuscita di acido da una delle batterie può causare lesioni personali e danneggiare questo prodotto. In caso di perdite da parte di una batteria, lavare con accuratezza la pelle e i vestiti venuti a contatto con l'acido. Tenere l'acido della batteria lontano da occhi e bocca. Le batterie che perdono possono emettere dei rumori bruschi.

- Le operazioni di installazione e sostituzione delle batterie devono essere eseguite esclusivamente da una persona adulta.
- Non utilizzare batterie nuove insieme a batterie vecchie (sostituire tutte le batterie contemporaneamente).
- Non utilizzare diversi marchi di batterie contemporaneamente.
- Si consiglia di NON utilizzare né batterie per impieghi gravosi (HD, Heavy Duty) o per uso generico, né batterie al cloruro di zinco o al carbonato di zinco.
- Non lasciare le batterie all'interno del dispositivo se quest'ultimo rimarrà inutilizzato a lungo.
- Se le batterie non vengono utilizzate, rimuoverle dall'apparecchio e riporle in un

luogo fresco e asciutto.

- Rimuovere dall'unità le batterie esaurite.
- Non inserire le batterie con i poli invertiti. Assicurarsi che il polo positivo (+) e quello negativo (-) siano orientati correttamente. Inserire il polo negativo per primo.
- Non utilizzare batterie danneggiate o deformate né batterie che perdono.
- Non ricaricare batterie non ricaricabili.
- Prima di ricaricare le batterie ricaricabili, rimuoverle dal dispositivo.
- Smaltire le batterie servendosi unicamente delle strutture di riciclo locali approvate ufficialmente.
- Non mandare in cortocircuito i morsetti della batteria.
- La manomissione del dispositivo può danneggiare il prodotto, annullare la garanzia e causare lesioni personali.
- **Avvertenza:** i componenti più piccoli di questo dispositivo possono causare soffocamento. Il prodotto non è adatto a bambini di età inferiore a 36 mesi.
- La restrizione è associata all'avviso riguardante l'età.
- L'adattatore da utilizzare con questo dispositivo deve soddisfare i seguenti requisiti: 5 V in c.c., 250 mA.
- Utilizzare esclusivamente un adattatore rispondente ai requisiti del dispositivo.
- L'adattatore non è un giocattolo.
- Gli adattatori utilizzati con il dispositivo devono essere regolarmente ispezionati per controllare che non presentino segni di danneggiamento sul cavo, la spina, l'involucro o altre parti.

Dichiarazione di conformità alla normativa FCC

L'apparecchio è stato sottoposto a test che non hanno dimostrato la conformità rispetto ai limiti definiti per un dispositivo digitale di classe B, coerentemente con la parte 15 della normativa FCC (Commissione federale degli Stati Uniti per le comunicazioni). Tali limiti sono stati concepiti per fornire un livello ragionevole di protezione da interferenze dannose in un'installazione di tipo di domestico. Il presente apparecchio genera, utilizza e può emettere energia in radiofrequenza e, se non è installato in base alle istruzioni, può causare interferenze dannose per le radiocomunicazioni. Ciò stante, non si dà garanzia che tali interferenze non possano verificarsi in una particolare installazione.

Se l'apparecchio causa interferenze dannose per la ricezione radio o televisiva – evento che è possibile appurare spegnendo e riaccendendo l'apparecchio – l'Utente può tentare di ovviare al problema eseguendo una o più delle seguenti operazioni:

- Ri-orientare o ri-collocare l'antenna di ricezione.
- Aumentare la distanza tra l'apparecchio e il ricevitore.
- Collegare l'apparecchio a una presa di un circuito diverso da quello a cui è collegato il ricevitore.
- Rivolgersi al rivenditore o a un tecnico radio/TV specializzato per assistenza.

Il presente apparecchio è conforme alle direttive contenute nella parte 15 della normativa emanata dalla FCC. L'operatività dell'apparecchio è soggetta alle seguenti due condizioni:

- 1.** L'apparecchio non deve generare interferenze dannose.
- 2.** L'apparecchio deve accettare qualsiasi interferenza in ricezione, incluse quelle che potrebbero causarne una modalità di funzionamento indesiderata.

Modifiche non autorizzate dal Produttore potrebbero annullare il diritto dell'Utente di operare con l'apparecchio. L'apparecchio è conforme ai limiti per l'esposizione a radiazioni a

radiofrequenza stabiliti dalla FCC per un ambiente non controllato. Questo trasmettitore non deve essere collocato né messo in funzione congiuntamente a un'altra antenna o a un altro trasmettitore.

Informazioni sulla garanzia

Tutti i prodotti My Arcade vengono forniti con una garanzia limitata e sono stati sottoposti a un'intensiva serie di collaudi che ne ha assicurato il più alto livello di affidabilità e compatibilità. Benché il verificarsi di un problema debba essere ritenuto un evento altamente improbabile, non è tuttavia possibile escludere che durante l'utilizzo del prodotto si manifesti un difetto. My Arcade garantisce all'acquirente-consumatore originario che questo prodotto rimarrà privo di difetti di materiale o produzione per un periodo di 120 giorni dalla data originaria dell'acquisto.

Nell'eventualità di un difetto coperto dalla presente garanzia, My Arcade potrà decidere se riparare o sostituire il prodotto gratuitamente oppure se rimborsare il prezzo di acquisto originario. Se la richiesta di sostituzione riguarderà un prodotto non più disponibile, My Arcade, a suo insindacabile giudizio, potrà offrire un prodotto comparabile.

In questa garanzia non sono inclusi danni derivanti dai normali processi di usura, da usi illeciti o impropri, da modifiche, da manomissioni o da qualsiasi altra causa non correlata ai materiali o alla produzione. La presente garanzia non è valida per prodotti utilizzati per scopi commerciali, professionali o commerciali.

Informazioni sui servizi

Per richiedere un intervento di riparazione su un prodotto difettoso coperto dalla garanzia di 120 giorni, è necessario contattare l'Assistenza clienti in modo da ottenere un codice di autorizzazione alla restituzione. My Arcade si riserva il diritto di richiedere la restituzione del prodotto difettoso e la prova di acquisto.

NOTA: senza il codice di autorizzazione alla restituzione, My Arcade non prenderà in considerazione alcun reclamo per prodotto difettoso.

Linea diretta dell'Assistenza clienti

877-999-3732 (solo USA e Canada)

310-222-1045 (altri paesi)

Indirizzo di posta elettronica dell'Assistenza clienti

support@MyArcadeGaming.com

Sito Web

www.MyArcadeGaming.com

Salva un albero. Registrati online.

Facendo una scelta ecologica, My Arcade ha stabilito che tutti i prodotti debbano essere registrati online. In questo modo, si eviterà la stampa di schede di registrazione cartacee. Tutte le informazioni utili per registrare il più recente acquisto di un prodotto My Arcade sono disponibili all'indirizzo **www.MyArcadeGaming.com/product-registration**.

PORTUGUÊS

Inclui

Pixel Classic e guia do usuário.

Materiais necessários (não incluídos):

4 pilhas AAA ou cabo micro USB para fornecer energia ao dispositivo, cabo de 2,5 mm para AV (opcional, para uso com televisão).

Leia e siga este guia do usuário com atenção antes da utilização.

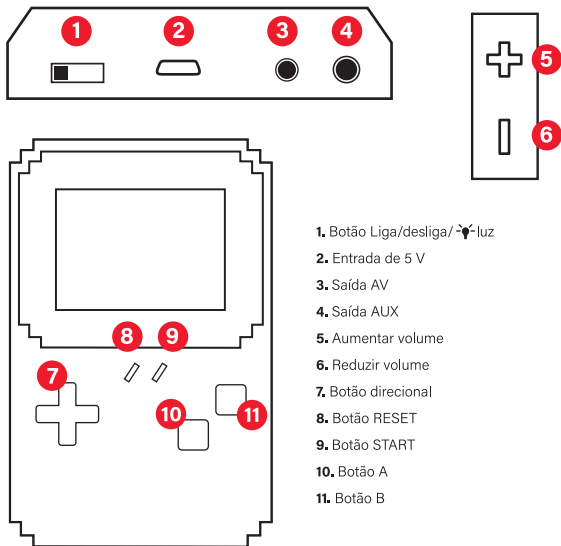

1. Botão Liga/desliga / luz
2. Entrada de 5 V
3. Saída AV
4. Saída AUX
5. Aumentar volume
6. Reduzir volume
7. Botão direcional
8. Botão RESET
9. Botão START
10. Botão A
11. Botão B

Como retirar a tampa do compartimento de pilhas

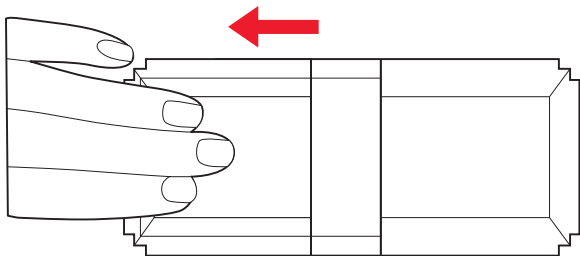

Funções dos botões e portas

NOTA: As funções dos botões podem variar segundo o jogo.

Botão Liga/desliga/ - luz - Liga ou desliga o dispositivo e o LED do dispositivo.

Entrada de 5 V - Para alimentação do dispositivo usando um cabo micro USB (não incluído).

Saída AV - Para reprodução em uma televisão por meio de um cabo AV de 2,5 mm (não incluído).

Saída AUX - Para utilização com fones de ouvido de 3,5 mm (não incluídos).

Botões de volume - Para aumentar ou diminuir o volume.

Botão Start - Para iniciar e dar pausa em determinados jogos.

Botão Reset - Para retornar ao menu principal de jogos.

Botão direcional - Para selecionar um jogo no menu principal e para se mover ao jogar.

Botões A e B - Pressione e solte para jogar.

Como jogar no Pixel Classic

1. Retire a tampa do compartimento de pilhas na parte traseira do Pixel Classic.
2. Insira 4 pilhas AAA, ou use um cabo micro USB (não incluído) para fornecer energia.
3. Mova o botão de energia da posição desligado para ligado.

Configuração do Pixel Classic com uma televisão

1. Conecte a extremidade de 2,5 mm do cabo AV (não incluído) na porta na parte superior

do Pixel Classic identificada como "Saída AV".

2. Conecte a outra extremidade do cabo AV nas portas da TV.
3. Confirme se a exibição de vídeo está configurada para a entrada de vídeo apropriada.
4. Ligue o Pixel Classic. Ajuste o volume utilizando os controles da televisão.

NOTAS:

- Observe que não há função para um segundo jogador nos jogos de 2 jogadores.
- Devido ao grande número de jogos, as pontuações não podem ser salvas.

So setzen Sie Batterien ein und entfernen sie

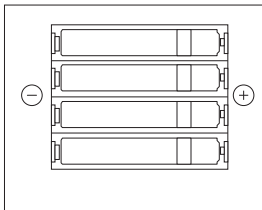
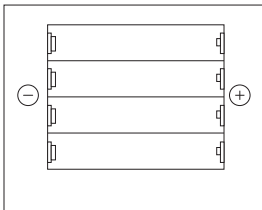

Informações sobre pilhas

O vazamento de ácido das pilhas pode causar ferimentos, bem como danos ao produto. Se ocorrer vazamento das pilhas, lave abundantemente a pele e as roupas afetadas. Mantenha o ácido de pilhas distante dos olhos e da boca. Pilhas com vazamento podem emitir sons de estalo.

- Somente um adulto deve instalar e substituir as pilhas.
- Não misture pilhas usadas e novas (substitua todas as pilhas ao mesmo tempo).
- Não misture pilhas de marcas diferentes.
- Não recomendamos a utilização de pilhas rotuladas com "Carga pesada", "Uso geral", "Cloreto de Zinco" ou "Zinco-carbono".
- Não deixe pilhas dentro do produto por longos períodos sem uso.
- Quando não estiverem em uso, remova as pilhas e guarde-as em local seco e fresco.
- Remova pilhas gastas da unidade.
- Não coloque as pilhas na direção contrária. Certifique-se de que as extremidades positiva (+) e negativa (-) estejam na direção correta. Insira as extremidades negativas primeiro.
- Não use pilhas danificadas, deformadas ou com vazamento.
- Não recarregue pilhas que não sejam recarregáveis.
- Remova pilhas recarregáveis da unidade antes de recarregar.
- Descarte pilhas apenas nas unidades de reciclagem de sua região aprovadas pelo governo.
- Não coloque os terminais da pilha em curto-circuito.
- A adulteração do dispositivo pode causar danos ao produto, a anulação da garantia e ferimentos.
- **Aviso: RISCO DE SUFOCAMENTO** peças pequenas. Não é adequado para crianças abaixo de 36 meses.
- A restrição acompanha o aviso de idade.

- Um adaptador para uso com o dispositivo exige: 5 V CC, 250 mA.
- Use somente um adaptador que cumpra os requisitos do dispositivo.
- O adaptador não é um brinquedo.
- Deve-se examinar regularmente os adaptadores usados com o dispositivo para verificar se há danos no fio, na tomada, no receptáculo ou em outras peças.

Informações da FCC

Esse equipamento foi testado e comprovado como estando de acordo com os limites para um dispositivo digital de Classe B, de acordo com a Parte 15 das Regras da FCC. Esses limites foram projetados para fornecer uma proteção razoável contra interferências prejudiciais em uma instalação residencial. Esse equipamento gera, usa e pode emitir energia de radiofrequência e, se não instalado e utilizado de acordo com as instruções, pode causar interferências prejudiciais em comunicações por rádio. No entanto, não há nenhuma garantia de que interferências não ocorrerão em uma determinada instalação.

Se esse equipamento causar interferências prejudiciais na recepção de rádio ou televisão, o que pode ser determinado desligando e ligando o equipamento, o usuário será encorajado a tentar corrigir a interferência com uma ou mais das seguintes medidas:

- Reoriente ou reposicione a antena de recepção.
 - Aumente a distância entre o equipamento e o receptor.
 - Conecte o equipamento a uma saída em um circuito diferente do qual o receptor está conectado.
 - Consulte o revendedor ou um técnico de rádio/TV experiente para obter ajuda.
- O equipamento está de acordo com a Parte 15 das Regras da FCC. A operação está sujeita às duas condições a seguir:
1. O equipamento não pode causar interferências prejudiciais.
 2. O equipamento precisa aceitar qualquer interferência recebida, incluindo interferência que possa causar operação indesejada.

Modificações não autorizadas pelo fabricante podem anular a autoridade do usuário para operar o dispositivo. O equipamento está de acordo com os limites de exposição de radiação RF da FCC referentes a um ambiente não controlado. O transmissor não deve estar na mesma localização ou operando em conjunto com outra antena ou transmissor.

Informações sobre garantia

Todos os produtos My Arcade têm garantia limitada e foram submetidos a uma série rigorosa de testes para garantir o nível máximo de confiabilidade e compatibilidade. É improvável que você encontre algum problema, mas, caso um defeito se torne aparente durante a utilização do produto, a My Arcade garante ao comprador individual original que o produto estará isento de defeitos de material e mão de obra por um período de 120 dias após a data da compra original.

Se um defeito coberto por esta garantia ocorrer em um produto adquirido nos EUA ou no Canadá, a My Arcade, a seu critério, efetuará o reparo ou a substituição do produto adquirido sem custo, ou reembolsará o preço de compra original. Se for necessária a substituição e o produto não estiver mais disponível, poderá ser feita a substituição por um produto comparável, a critério exclusivo da My Arcade. No caso de produtos My Arcade adquiridos fora dos EUA e Canadá, solicite informações à loja onde o produto foi adquirido.

Esta garantia não cobre desgaste normal, uso abusivo ou mau uso, modificação, adulteração ou qualquer outra causa que não esteja relacionada a materiais ou mão de obra. Esta garantia não vale para produtos usados para fins industriais, profissionais ou comerciais.

Informações sobre assistência

Para obter assistência para um produto defeituoso dentro da política de garantia de 120 dias, procure o Atendimento ao Consumidor para obter um número de autorização de devolução. A My Arcade reserva-se o direito de exigir a devolução do produto defeituoso e a comprovação da compra.

NOTA: A My Arcade não efetuará o processamento de reivindicações por produtos defeituosos sem um número de autorização de devolução.

Linha direta de atendimento ao consumidor

877-999-3732 (somente EUA e Canadá)
ou 310-222-1045 (internacional)

E-mail de atendimento ao consumidor

support@MyArcadeGaming.com

Site

www.MyArcadeGaming.com

Salve uma árvore, faça a inscrição online

A My Arcade tomou a decisão ecológica de registrar todos os produtos online. Isso evita a impressão de cartões de registro em papel. Todas as informações necessárias para você registrar sua recente compra da My Arcade estão disponíveis em:

www.MyArcadeGaming.com/product-registration.

DEUTSCHE

Im Lieferumfang enthalten

Pixel Classic und Benutzerhandbuch.

Benötigte Teile (nicht im Lieferumfang enthalten):

4 AAA-Batterien oder Micro-USB-Kabel zur Stromversorgung, 2,5-mm-AV-Kabel (optional zur Verwendung mit einem Fernsehgerät).

Bitte lesen Sie vor dem Gebrauch der Pixel Classic dieses Benutzerhandbuch sorgfältig durch und befolgen Sie alle Anweisungen.

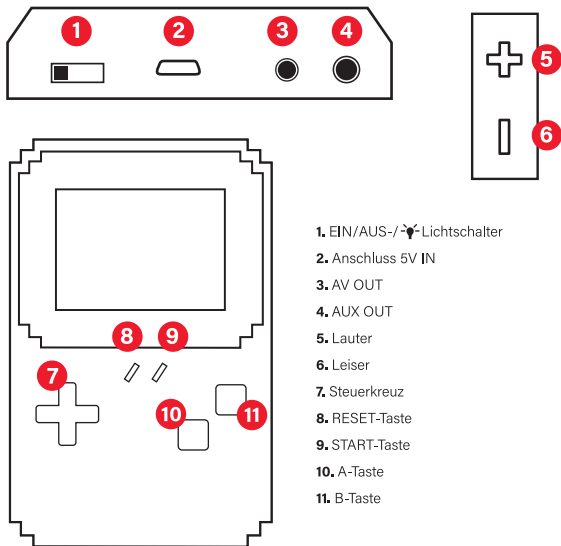

1. EIN/AUS-/ Lichtschalter
2. Anschluss 5V IN
3. AV OUT
4. AUX OUT
5. Lauter
6. Leiser
7. Steuerkreuz
8. RESET-Taste
9. START-Taste
10. A-Taste
11. B-Taste

So entfernen Sie die Batterieabdeckung

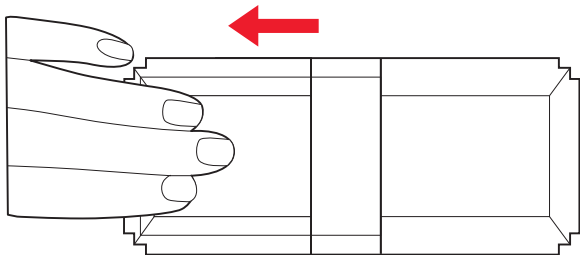

Tasten- und Anschlussfunktionen

HINWEIS: Die Tastenfunktionen können je nach Spiel variieren.

EIN/AUS-/-Lichtschalter: Zum Ein - und Ausschalten des Geräts und der Geräte-LED.

Anschluss 5V IN - Zur Stromversorgung des Geräts mit einem Micro-USB-Kabel (nicht im Lieferumfang enthalten),

AV OUT - Zum Verbinden mit einem Fernsehgerät über das 2,5-mm-AV-Kabel (nicht im Lieferumfang enthalten),

AUX OUT - Zum Verbinden mit 3,5-mm-Kopfhörern (nicht im Lieferumfang enthalten),

Lautstärketaste - Zum Lauter und Leiser Stellen des Geräts.

START-Taste - Zum Starten eines Spiels oder Anhalten von ausgewählten Spielen.

RESET-Taste - Zur Rückkehr in das Hauptmenü der Spiele.

Steuerkreuz - Zum Auswählen eines Spiels im Hauptmenü und zur Steuerung im Spiel.

A- und B-Taste - Für Aktionen im Spiel drücken und loslassen.

Spielen auf dem Pixel Classic

1. Entfernen Sie die Batterieabdeckungen an der Rückseite des Pixel Classic,
2. Setzen Sie 4 AAA-Batterien ein oder verwenden Sie ein Micro-USB-Kabel (nicht im Lieferumfang enthalten), um das Gerät mit Strom zu versorgen,
3. Stellen Sie den EIN/AUS-Schalter von AUS auf EIN.

Verbinden des Pixel Classics mit einem Fernsehgerät

1. Stecken Sie das 2,5-mm-Ende des AV-Kabels (nicht im Lieferumfang enthalten) in den Anschluss oben auf dem Pixel Classic, der mit „AV OUT“ beschriftet ist.
2. Stecken Sie das andere Ende des AV-Kabels in einen der Anschlüsse Ihres Fernsehgeräts.
3. Stellen Sie sicher, dass der Videobildschirm auf den geeigneten Videoeingang eingestellt ist.
4. Schalten Sie Ihren Pixel Classic ein. Sie müssen die Lautstärke auf Ihrem Fernsehgerät einstellen.

HINWEIS:

- Beachten Sie bitte, dass es bei Spielen für zwei Spieler keine Funktion für den zweiten Spieler gibt.
- Aufgrund der hohen Anzahl verschiedener Spiele können die Highscores nicht gespeichert werden.

Como remover e inserir pilhas

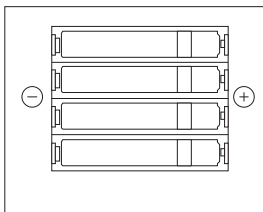
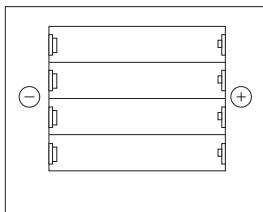

Hinweise zu den Batterien

Das Auslaufen von Batteriesäure kann zu körperlichen Verletzungen und Schäden am Produkt führen. Reinigen Sie in einem solchen Fall den betroffenen Bereich der Haut und Ihre Kleidung gründlich. Lassen Sie die Batteriesäure nicht in die Nähe Ihres Gesichts kommen. Auslaufende Batterien können ein platzendes Geräusch verursachen.

- Die Batterien sollten nur von Erwachsenen eingesetzt und ausgetauscht werden.
- Verwenden Sie keine gebrauchten und neuen Batterien gleichzeitig (tauschen Sie immer alle Batterien aus).
- Verwenden Sie nicht verschiedene Marken von Batterien gleichzeitig. Wir empfehlen, keine Batterien zu verwenden, die mit „Heavy Duty“, „General Use“, „Zinc Chloride“ (Zinkchlorid) oder „Zinc Carbon“ (Zink-Kohle) beschriftet sind.
- Entfernen Sie die Batterien aus dem Gerät, wenn Sie es über einen längeren Zeitraum hinweg nicht nutzen.
- Entfernen Sie die Batterien und verwahren Sie sie an einem kühlen und trockenen Ort, wenn Sie das Gerät nicht nutzen.
- Entfernen Sie leere Batterien aus dem Gerät.
- Setzen Sie die Batterien nicht verkehrt herum ein. Stellen Sie sicher, dass der

Plus- (+) und Minuspol (-) in die richtige Richtung zeigt. Setzen Sie die Batterien mit dem Minuspol zuerst ein.

- Verwenden Sie keine beschädigten, verformten oder ausgelaufenen Batterien.
- Versuchen Sie nicht, Einwegbatterien aufzuladen.
- Entfernen Sie Akkus vor dem Aufladen aus dem Gerät.
- Entsorgen Sie die Batterien nur in staatlich zugelassenen Recyclinganlagen in Ihrer Nähe.
- Schließen Sie die Batterieanschlüsse nicht kurz.
- Manipulationen des Geräts können zu Schäden am Produkt, zum Erlöschen Ihres Garantieanspruchs und zu Verletzungen führen.
- **Warnung:** ERSTICKUNGSGEFAHR durch kleine Teile. Nicht für Kinder unter 3 Jahren geeignet.
- Diese Beschränkung ergänzt die Altersbeschränkung.
- Der Adapter für dieses Gerät muss die folgenden Voraussetzungen erfüllen: 5 V DC, 250 mA.
- Verwenden Sie nur Adapter, die die Gerätevoraussetzungen erfüllen.
- Der Adapter selbst ist kein Spielzeug.
- Adapter, die mit diesem Gerät verwendet werden, müssen regelmäßig auf Schäden am Kabel, Anschluss, Gehäuse und an anderen Teilen untersucht werden.

FCC-Hinweise

Dieses Gerät wurde getestet und hält die Grenzwerte für digitale Geräte der Klasse B gemäß Teil 15 der FCC-Vorschriften ein. Diese Einschränkungen sollen einen angemessenen Schutz gegen gesundheitsgefährdende Strahlungen im häuslichen Bereich sicherstellen. Dieses Gerät erzeugt, verwendet und kann Hochfrequenzstrahlung ausstrahlen, und kann zu Beeinträchtigungen bei Funkverbindungen führen, wenn es nicht in Übereinstimmung mit der Bedienungsanleitung installiert und verwendet wird. Es besteht allerdings keine Garantie, dass es bei einer bestimmten Installation zu keiner Störung kommt.

Verursacht dieses Gerät Störungen im Rundfunk- und Fernsehempfang, was durch Aus- und Einschalten des Geräts festgestellt werden kann, kann der Benutzer die Störung durch eine oder mehrere der folgenden Maßnahmen beheben:

- Ausrichtung und Lage der Empfangsantenne verändern.
- Die Entfernung zwischen dem Gerät und dem Empfänger vergrößern.
- Das Gerät mit der Steckdose eines anderen Stromkreises als des Stromkreises, in dem der Receiver angeschlossen ist, verbinden.
- Den Händler oder einen erfahrenen Radio-/Fernsehtechniker um Unterstützung bitten. Dieses Gerät entspricht Teil 15 der FCC-Vorschriften. Der Betrieb unterliegt den folgenden beiden Bedingungen:
 1. Dieses Gerät verursacht keine gesundheitsgefährdende Strahlung.
 2. Dieses Gerät muss den Empfang von Störungen zulassen, einschließlich solcher Störungen, die seinen Betrieb beeinträchtigen.

Änderungen, die nicht vom Hersteller genehmigt wurden, können die Nutzungsrechte durch den Anwender ungültig machen. Dieses Gerät entspricht den FCC-RF-Strahlungsgrenzwerten für unkontrollierte Umgebungen. Der Sender darf sich nicht in der Nähe einer anderen Antenne oder eines Senders befinden oder gemeinsam mit diesen genutzt werden.

Hinweise zur Garantie

Alle Produkte von My Arcade verfügen über eine beschränkte Garantie und wurden einer Reihe von sorgfältigen Prüfungen unterzogen, um ein höchstmögliches Maß an Betriebssicherheit und Kompatibilität zu gewährleisten. In der Regel treten bei der Nutzung dieses Produkts keine Probleme auf. Sollten Sie jedoch während der Nutzung eine Fehlfunktion erleben, garantiert My Arcade dem ursprünglichen Käufer des Produkts für einen Zeitraum von 120 Tagen ab dem Datum des ursprünglichen Kaufs ein von Material- und Herstellungsfehlern freies Produkt.

Sollte im Rahmen dieser Garantie eine Fehlfunktion auftreten, wird My Arcade das erworbene Produkt gebührenfrei wahlweise reparieren oder ersetzen, jedoch nicht den ursprünglichen Kaufpreis zurückerstatten. Wenn Sie einen Ersatz benötigen, Ihr Produkt jedoch nicht länger erhältlich ist, behält sich My Arcade vor, nach eigenem Ermessen ein vergleichbares Produkt als Ersatz zur Verfügung zu stellen.

Diese Garantie erstreckt sich nicht auf die normale Abnutzung, den falschen Gebrauch oder Missbrauch des Geräts sowie auf Änderungen, Manipulationen oder andere Fehlerursachen, die sich nicht aus den Materialien oder der Herstellung ergeben. Diese Garantie erstreckt sich nicht auf Produkte für den industriellen, beruflichen oder kommerziellen Gebrauch.

Hinweise zum Kundendienst

Kontaktieren Sie bei Fehlern am Produkt, die durch die 120-Tage-Garantie abgedeckt werden, den Kundendienst, um eine Autorisierungsnummer für die Rückgabe zu erhalten. My Arcade behält sich das Recht vor die Rückgabe des fehlerhaften Produkts und einen Nachweis über den Kauf zu verlangen.

HINWEIS: My Arcade bearbeitet keine aus einem fehlerhaften Produkt resultierenden Ansprüche ohne eine Autorisierungsnummer für die Rückgabe.

Kundendienst-Hotline

877-999-3732 (nur USA und Kanada)
oder 310-222-1045 (weltweit)

E-Mail-Adresse des Kundendienstes

support@MyArcadeGaming.com

Website

www.MyArcadeGaming.com

Registrieren Sie sich online und retten Sie einen Baum.

My Arcade hat sich aus Umweltschutzgründen dafür entschieden, alle Produkte online registrieren zu lassen. Auf Papier gedruckte Registrierungskarten werden dadurch nicht länger benötigt. Alle Informationen, die Sie für die Registrierung Ihres neu erworbenen Produkts von My Arcade benötigen, finden Sie unter:

www.MyArcadeGaming.com/product-registration.

NEDERLANDS

INHOUD

Pixel Classic & Handleiding.

Benodigheden:

4 AAA batterijen of micro USB kabel, (niet meegeleverd), 2,5mm naar AV kabel, om op een TV toestel te spelen (niet meegeleverd)

Gelieve deze handleiding aandachtig te lezen.

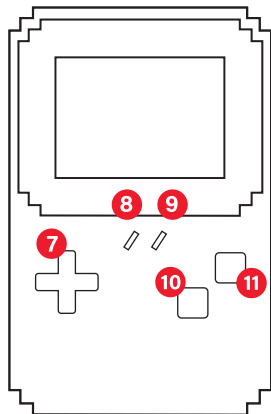
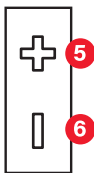

1. Aan / Uit /  Lichtschakelaar
2. 5V input poort
3. AV output
4. AUX output
5. Volume luider
6. Volume zachter
7. Joystick
8. RESET toets
9. START toets
10. A toets
11. B toets

Hoe het batterij compartiment openen

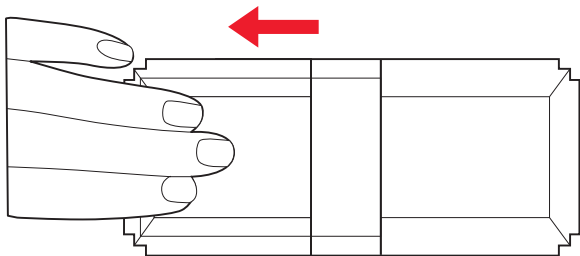

Functies van de toetsen en poorten

OPMERKING: De functionaliteiten van de toetsen kunnen verschillen per videogame.

Aan / Uit /  Lichtschakelaar - Voor in en uitschakelen van de console en de LED verlichting.

5V input poort - Om de console op te laden via micro USB kabel (niet meegeleverd).

AV output - Om op de TV te spelen via 2,5mm AV kabel (niet meegeleverd).

AUX output - Aansluiting van hoofdtelefoon (niet meegeleverd).

Volume luider

Volume zachter

Reset toets - Terugkeren naar het hoofdmenu.

START toets - Om de videospelen te starten/te pauzeren.

Joystick - Om een spel te selecteren en om te bewegen in het spel.

A toets - Te gebruiken in het spel.

B toets - Te gebruiken in het spel.

Spelen op de Pixel Classic

1. Open het batterij compartiment op de achterkant van de PIXEL.
2. Gebruik 4 AAA batterijen of een micro USB kabel (niet meegeleverd) om het toestel aan

te schakelen.

3. Aan/Uit schakelaar: plaatsen in de AAN stand.

De Pixel Classic spelen op TV

1. Connecteer het 2,5mm - einde van de AV kabel in de poort bovenaan het toestel. "AV OUT" (kabel niet meegeleverd)
2. Connecteer het andere einde in de passende poort van het TV toestel
3. Vergewis u dat de video display op de juiste instellingen heeft ingesteld
4. Schakel de PIXEL aan. Het volume dient aangepast te worden op het TV toestel.

OPMERKING:

- Er is geen functie voor speler 2 in videogames met deze mode.
- gezien het hoge aantal games op de console, is het niet mogelijk om de hoogste scores te bewaren.

Hoe batterijen insteken en uithalen

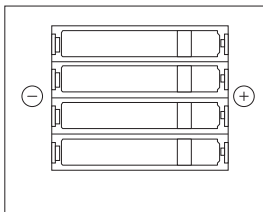
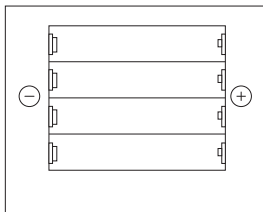

Informatie over de batterij

Lekkage van batterijzuur kan persoonlijk letsel en schade aan dit product veroorzaken. Als de batterij lekt, moet u de aangetaste huid en kleding grondig wassen. Houd accuzuur uit de buurt van ogen en mond. Lekkende batterijen kunnen een knappende geluiden maken.

- Batterijen mogen alleen door een volwassene worden geïnstalleerd en vervangen.
- Meng geen gebruikte en nieuwe batterijen (vervang alle batterijen op hetzelfde moment).
- Meng geen verschillende merken batterijen.
- We raden af om batterijen met het label "Heavy Duty", "General Use", "Zinc Chloride" of "Zinc Carbon" te gebruiken.
- Laat batterijen niet in de controller liggen voor langdurig niet-gebruik.
- Verwijder de batterijen en bewaar ze op een koele, droge plaats wanneer u ze niet gebruikt.
- Verwijder lege batterijen uit het apparaat.
- Plaats de batterijen niet achterstevoren. Zorg ervoor dat de positieve (+) en negatieve (-) uiteinden in de juiste richting wijzen. Plaats het negatieve uiteinde eerst.
- Gebruik geen beschadigde, vervormde of lekkende batterijen.
- Laad niet-oplaadbare batterijen niet op. • Verwijder vóór het opladen oplaadbare batterijen uit het apparaat.
- Gooi batterijen uitsluitend in de door de overheid goedgekeurde recyclingfaciliteiten bij u in

de buurt.

- Sluit de batterijpolen niet kort.
- Het knoeien met het product kan schade aan uw product tot gevolg hebben, de garantie ongeldig maken en letsel veroorzaken.
- Waarschuwing: VERSTIKKINGSGEVAAR kleine onderdelen Niet geschikt voor kinderen jonger dan 36 maanden. bij de leeftijds waarschuwing.
- Adapter voor gebruik met het apparaat vereist: DC 5V, 250mA.
- Gebruik alleen een adapter die voldoet aan de vereisten van het apparaat.
- De adapter is geen speelgoed.
- Adapters die met het apparaat worden gebruikt, moeten regelmatig worden onderzocht op schade aan het snoer, de stekker, de behuizing en andere onderdelen.

FCC-informatie

Dit apparaat is getest en voldoet aan de limieten voor een klasse B digitaal apparaat, conform deel 15 van de FCC-regels. Deze limieten zijn opgesteld om redelijke bescherming te bieden tegen schadelijke interferentie in een residentiële installatie. Deze apparatuur genereert, gebruikt en kan radiofrequentie-energie uitstralen en kan, indien niet geïnstalleerd en gebruikt in overeenstemming met de instructies, schadelijke interferentie van radiocommunicatie veroorzaken. Er is echter geen garantie dat er in een bepaalde installatie geen interferentie zal optreden.

Als dit apparaat schadelijke storing veroorzaakt aan radio-of televisieontvangst, wat kan worden vastgesteld door het apparaat uit en weer in te schakelen, wordt de gebruiker aangemoedigd om de storing te verhelpen door een of meer van de volgende maatregelen:

- Heroriënteren of verplaatsen van de ontvangst antenne.
- Vergroot de afstand tussen de apparatuur en de ontvanger.
- Sluit het apparaat aan op een stopcontact in een ander circuit dan dat waarop de ontvanger is aangesloten.
- Raadpleeg de dealer of een ervaren radio / tv-technicus voor hulp.

Dit apparaat voldoet aan Deel 15 van de FCC-regels. De werking is onderhevig aan de volgende twee voorwaarden:

- 1.** Dit apparaat mag geen schadelijke interferentie veroorzaken.
- 2.** Deze apparatuur moet elke ontvangen storing accepteren, inclusief storing die een ongewenste werking kan veroorzaken.

Wijzigingen die niet door de fabrikant zijn goedgekeurd, kunnen de toestemming voor het gebruik van dit apparaat ongeldig maken. Dit apparaat voldoet aan de FCC-limieten voor blootstelling aan radiostraling voor een ongecontroleerde omgeving. Deze zender mag niet worden geplaatst of gebruikt in combinatie met een andere antenne of zender.

Garantiegegevens

Alle My Arcade-producten worden geleverd met een beperkte garantie en zijn onderworpen aan een grondige reeks tests om het hoogste niveau van betrouwbaarheid en compatibiliteit te garanderen. Het is onwaarschijnlijk dat u enig probleem zult ondervinden, maar als een defect tijdens het gebruik van dit product zou blijken, garandeert My Arcade de oorspronkelijke koper van de consument dat dit product gedurende 120 dagen vrij zal zijn van defecten in materiaal en vakmanschap, vanaf de datum van uw

oorspronkelijke aankoop.

Als een defect dat onder deze garantie valt, optreedt, zal My Arcade naar eigen goeddunken het gekochte product kosteloos repareren of vervangen of de oorspronkelijke aankoopprijs terugbetalen. Als vervanging nodig is en uw product niet langer beschikbaar is, kan een vergelijkbaar product naar eigen goeddunken van My Arcade worden vervangen.

Deze e garantie dekt geen normale slijtage, verkeerd gebruik of verkeerd gebruik, wijziging, knoeien of enige andere oorzaak die geen verband houdt met materiaal of vakmanschap. Deze garantie is niet van toepassing op producten die worden gebruikt voor industriële, professionele of commerciële doeleinden.

Service-informatie

Neem voor service over een defect product onder het 120-dagen garantiebeleid contact op met de klantenservice voor een retourautorisatienummer. My Arcade behoudt zich het recht voor om de terugkeer van het defecte product en een aankoopbewijs te eisen.

OPMERKING: My Arcade zal geen gebrekkige claims verwerken zonder een Return Authorization Number.

Consumentenservice hotline

+1 877-99-3732 (alleen VS en Canada)
of +1 310-22-1045 (internationaal)

Consumentenondersteuning e-mail

support@MyArcadeGaming.com

Website

www.MyArcadeGaming.com

"Save a tree"

Online registreren My Arcade maakt het milieu vriendelijke keuze om alle producten online te laten registreren. Hiermee bespaart u het afdrukken van fysieke papieren registratiekaarten. Alle informatie die u nodig hebt om uw recente My Arcade-aankoop te registreren, is beschikbaar op: **www.MyArcadeGaming.com/product-registration**.

日本語

付属品

Pixel Classic およびユーザーガイド。

必要なアイテム (別売り):

単 2 電池 4 本またはデバイスを充電するためのマイクロ USB ケーブル、2.5mm の AV ケーブル (テレビで使用する場合のオプション)。

ご使用前にこのユーザーガイドをよくお読みになり、ユーザーガイドに従ってください。

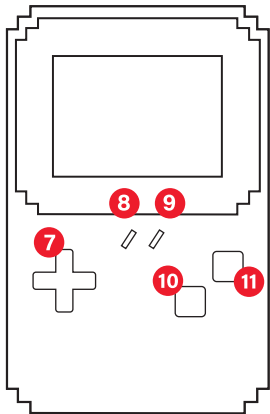
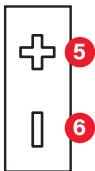

1. Off/On/  Light スイッチ
2. 5V 入力ポート
3. AV 出力
4. AUX 出力
5. 音量アップ
6. 音量ダウン
7. 十字ボタン
8. RESET ボタン
9. START ボタン
10. A ボタン
11. B ボタン

バッテリーカバーのはずし方

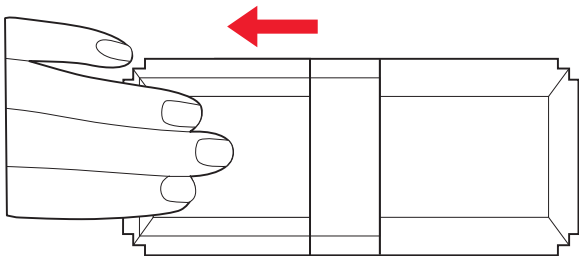

ボタンとポートの機能

注: ボタンの機能はゲームごとに異なる場合があります。

Off/On/LED Light スイッチ - デバイスとデバイスの LED をオン/オフにします。

5V 入力ポート - マイクロ USB ケーブル (別売り) を使用してデバイスを充電します。

AV 出力 - 2.5mm AV ケーブル経由でテレビでプレイします (別売り)。

AUX 出力 - 3.5mm ヘッドフォンを接続します (別売り)。

VOLUME ボタン - 音量を上げたり、下げたりします。

START ボタン - 選択したゲームを開始し、一時停止します。

RESET ボタン - メインメニューに戻ります。

十字ボタン - メインメニューからゲームを選択します。また、ゲームのプレイ中の移動に使用します。

A, B ボタン - ボタンを押して離すことでゲームをプレイします。

Pixel Classic をプレイする

- 1.Pixel Classicの背面にあるバッテリーカバーを取り外します。
- 2.単 4 電池 4 本を挿入するか、マイクロ USB ケーブル (別売り) を使用し、電源を入れます。
- 3.電源スイッチをオンにします。

Pixel Classic をテレビにセットする

- 1.Pixel Classicの上部にある「AV OUT」と記載されたポートに、2.5mm AV ケーブル (別売り) のプラグを差し込みます。

2. AV ケーブルのもう一方の端をテレビのポートに差し込みます。
3. ビデオディスプレイが適切なビデオ入力に設定されていることを確認します。
4. Pixel Classicの電源を入れます。音量はテレビから調節してください。

注:

- 2プレイヤーゲームでは、セカンドプレイヤーのための機能はありませんのでご注意ください。
- ゲーム数が多すぎてハイスコアをセーブすることができません。

電池の交換の仕方

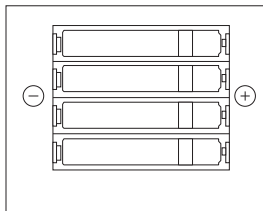
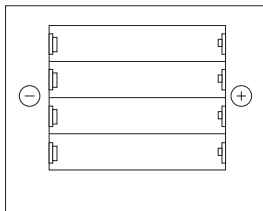

バッテリー情報

電池の液漏れは、人身傷害および本製品の損傷を引き起こす可能性があります。電池の液漏れが発生した場合は、肌や衣類を十分に洗ってください。電池の液に目や口を近づけないでください。電池の液漏れが起こっていると、音が鳴ることがあります。

- ・電池の交換は、必ず大人の方が行ってください。
- ・使用済みの電池と新しい電池を混ぜて使用しないでください (同時にすべての電池を交換してください)。
- ・異なるブランドの電池を混ぜて使用しないでください。
- ・「高出力」、「高容量」、「塩化亜鉛」または「亜鉛炭素」と表記された電池の使用は推奨されません。
- ・長期間使用しないときは、製品に電池を入れたままにしないでください。
- ・使用していないときは、電池を取り出し、涼しく乾燥した場所に保管してください。
- ・消耗した電池は本機から取り外してください。
- ・電池を逆方向に入れしないでください。プラス (+) とマイナス (-) 端子が正しい方向を向いていることを確認し、マイナス側から挿入してください。
- ・破損、変形、または液漏れした電池は使用しないでください。
- ・非充電式電池を充電しないでください。
- ・充電する前に、充電式電池をデバイスから取り外してください。
- ・お住まいの地域の、政府認可のリサイクル施設でのみ電池を廃棄してください。
- ・電池の端子をショートさせないでください。
- ・デバイスを改造すると、製品が損傷し、保証が無効になります。また、負傷の原因ともなります。
- ・警告: 小さな部品は誤飲のおそれがあります。3 歳未満のお様の近くでの使用はお控えください。
- ・ご使用には、年齢制限 が伴います。

- デバイスに使用できるアダプタは、DC 5V、250mA です。
- デバイスの要件を満たすアダプタのみを使用してください。
- アダプタはおもちゃではありません。
- デバイスに使用されるアダプタは、コード、プラグ、外装、およびその他の部品に損傷がないか、定期的に点検してください。

FCC 情報

この装置はテストの結果、FCC 規制パート 15 によるクラス B デジタル装置の制限に準拠していることが証明されています。これらの制限は、住宅地区で使用した場合に、有害な電波干渉から適正に保護することを目的としています。この装置は高周波エネルギーを発生、使用、放出する可能性があるため、説明書に従って設置または使用しないと、無線通信に有害な干渉を引き起こす可能性があります。ただし、特定の設置条件で電波干渉が起こらないという保証はありません。

この装置がラジオやテレビに有害な干渉を引き起こしている場合は（装置をオフ/オンにして判断できます）、次のいずれかの方法で干渉を是正することが推奨されます。

- 受信アンテナの方向や位置を変える。
- 装置と受信機の距離を離す。
- 受信機を接続している回路とは別の回路の差し込み口に装置を接続する。
- ラジオ/テレビの販売店、あるいは経験のある技術者に相談する。

本装置は FCC 規定パート 15 に準拠しています。次の 2 つの条件に従って使用してください。

1. 本装置が有害な干渉を引き起こさないこと。
2. 本装置が、望ましくない動作を引き起こす可能性のある電波干渉を含め、あらゆる干渉を受容できること。

製造業者の承認なしに変更を行うと、ユーザーは本デバイスを操作する権利を喪失することがあります。本装置は、制御されていない環境に対して規定された FCC RF 被曝範囲に準拠しています。本トランスミッタは、他のアンテナまたはトランスミッタと同じ場所に設置したり、同時に操作しないでください。

保証に関する情報

My Arcade のすべての製品には限定保証が適用され、またすべての製品について一連の徹底的な試験により最高水準の信頼性および互換性が確認されています。問題が生じる可能性は低いものの、本製品の使用中に不具合が明らかになった場合、My Arcade は製品を購入されたお客様本人に対し、本製品の購入日から 120 日間は材料および製造上の欠陥がないことを保証します。

米国またはカナダで購入された製品に、本保証の対象となる不具合が発生した場合、My Arcade は購入された製品を無償にて修理または交換を行うか、購入金額を払い戻します。交換が必要なものの、その製品が入手できない場合、My Arcade の独自の裁量により、同等品をこれに代える場合もあります。米国およびカナダ以外で購入された My Arcade 製品につきましては、購入店舗に詳細をお問い合わせください。

通常の摩耗および裂け、不正または誤った使用、修正、改造または材料および製造に関連しないその他の原因については、本保証は一切適用されません。産業または専門的、商業目的で使用される製品については、本保証は一切適用されません。

サービスに関する情報

120 日間の保証規定に基づく瑕疵製品の修理については、お客様サポートにお問い合わせください。返品認証番号を発行いたします。My Arcade は、瑕疵製品の返却および購入証明書を要求する権利を有します。

注: My Arcade では、返品認証番号がない場合、瑕疵製品の補償の手続きを行わないものとして扱います。

お客様サポートホットライン

877-999-3732 (米国、カナダ専用)

310-222-1045 (米国、カナダ以外)

お客様サポート電子メール

support@MyArcadeGaming.com

ウェブサイト

www.MyArcadeGaming.com

環境保護のため、オンラインでの登録をお願いいたします

My Arcade では、環境に配慮し、すべての製品の登録をオンラインで行っています。これにより、登録カードの印刷に使用する用紙削減に取り組んでいます。お買い求めいただきました My Arcade 製品を登録するために必要な情報は、以下を参照にしてください

www.MyArcadeGaming.com/product-registration。

العربية

المحتويات

جهاز Pixel Classic ودليل المستخدم

المواد اللازمة (غير مرفقة):

4 بطاريات من نوع AAA أو كابل USB ميكرو لإمداد الجهاز بالطاقة، وكابل 2.5 ملم إلى AV (اختياري للاستخدام مع التلفزيون).

يُرجى قراءة دليل المستخدم هذا واتباعه بعناية قبل استخدام جهاز Pixel Classic المحمول.

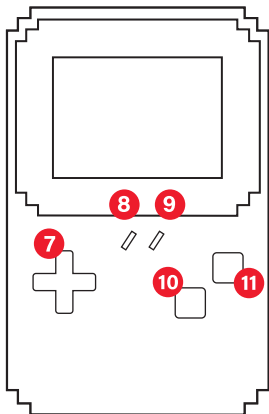
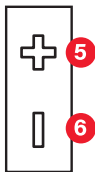

1. مفتاح إيقاف التشغيل/التشغيل/المصباح
2. منفذ إدخال 5 فولت
3. مخرج AV
4. مخرج AUX
5. رفع الصوت
6. خفض الصوت
7. لوحة الاتجاهات
8. زر إعادة الضبط
9. زر البدء
10. زر A
11. زر B

كيفية إزالة غطاء البطارية

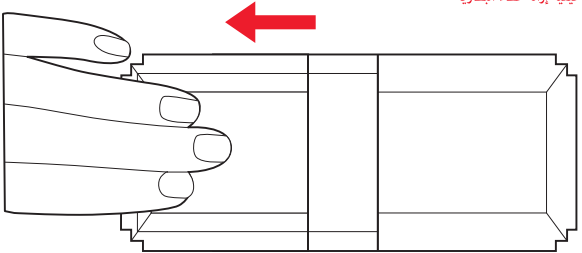

وظائف الأزرار والمنافذ

ملاحظة: قد تختلف وظائف الأزرار لكل لعبة.

مفتاح إيقاف التشغيل/التشغيل/المصباح - يقوم بتشغيل الجهاز ومصباح LED للجهاز وإيقاف تشغيلها.

منفذ إدخال 5 فولت - لإمداد الجهاز بالطاقة باستخدام كابل USB ميكرو (غير مرفق).

مخرج AV - للعب على التلفزيون عبر كابل AV 2.5 ملم (غير مرفق).

مخرج AUX- للاستماع عن طريق سماعات رأس 3.5 ملم (غير مرفقة).

أزرار مستوى الصوت - لرفع مستوى الصوت وخفضه.

زر البدء - لبدء الألعاب المحددة وإيقافها مؤقتًا.

زر إعادة الضبط - للعودة إلى قائمة الألعاب الرئيسية.

لوحة الاتجاهات - لاختيار اللعبة من القائمة الرئيسية والتحرك أثناء اللعب.

الزران B و A - يتم الضغط عليهما وتحريرهما للعب.

اللعب على Pixel Classic

1. أزل غطاء البطارية الموجود خلف جهاز Pixel Classic.
2. أدخل 4 بطاريات من نوع AAA أو استخدم كابل USB ميكرو (غير مرفق) لتشغيل الجهاز.
3. حرك زر الطاقة من وضع إيقاف التشغيل إلى التشغيل.

إعداد جهاز Pixel Classic مع التلفزيون

1. وصل طرف كابل AV 2.5 ملم (غير مرفق) بالمتنّفذ الموجود في أعلى جهاز Pixel Classic المسمى باسم "AV OUT".
2. وصل طرف كابل AV الآخر في أحد منافذ التلفزيون الخاص بك.
3. تأكد من تعيين عرض الفيديو على مدخل الفيديو الصحيح.
4. قم بتشغيل جهاز Pixel Classic. يجب ضبط مستوى الصوت من التلفزيون الخاص بك.

ملاحظة:

- يُرجى ملاحظة أن اللاعب الثاني لن يتمكن من إجراء أي وظيفة في الألعاب الزوجية.
- بسبب الكمية الكبيرة من الألعاب المختلفة، لا يمكن حفظ النتائج العالية.

كيفية إزالة البطاريات وتركيبها

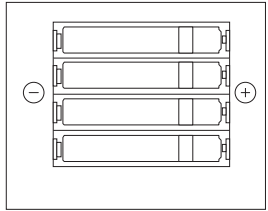
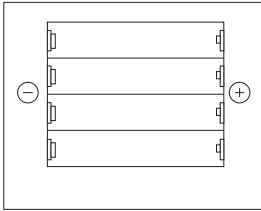

معلومات البطارية

يمكن أن يسبب تسرب حمض البطارية إصابة شخصية، فضلاً عن تلف هذا المنتج. في حالة حدوث تسرب من البطارية، اغسل الجلد والملابس المتضررة بعناية. اجعل حمض البطارية بعيداً عن عينيك وفمك. قد تُحدث البطاريات التي بها تسريب أصوات فرقعة.

- ينبغي أن يقوم شخص بالغ فقط بتثبيت البطاريات واستبدالها.
- لا تجمع بين البطاريات المستخدمة والجديدة (استبدل جميع البطاريات في نفس الوقت).
- لا تجمع بين العلامات التجارية المختلفة للبطاريات.
- لا نوصي باستخدام البطاريات الموضوع عليها ملصق "الخدمة الشاقة" أو "الاستخدام العام" أو "كلوريد الزنك" أو "كربون الزنك".
- لا تترك البطاريات في المنتج لفترات طويلة دون استخدام.
- أزل البطاريات ووزنها في مكان بارد وجاف عندما لا تكون قيد الاستخدام.
- أزل البطاريات المستنفدة من الوحدة.
- لا تضع البطاريات في عكس الاتجاه. تأكد من وضع الطرفين الموجب (+) والسالب (-) في الاتجاه الصحيح. أدخل الأطراف السالبة أولاً.
- لا تستخدم بطاريات تالفة أو مشوهة أو مسربة.
- لا تُعدّ شحن البطاريات غير القابلة لإعادة الشحن.

- أزل البطاريات القابلة لإعادة الشحن من الجهاز قبل الشحن.
- لا تتخلص من البطاريات إلا في مرافق إعادة التدوير المعتمدة حكوميًا في منطقتك.
- لا تقصر دائرة أطراف البطارية.
- قد يؤدي العبث بالجهاز إلى تلف المنتج، وإبطال الضمان، وقد يتسبب في وقوع إصابات.
- تحذير: خطر الاختناق من الأجزاء الصغيرة. غير مناسب للأطفال دون سن 36 شهرًا.
- يرافق القيود (مثل مخاطر الصدمات الكهربائية) تحذير السن.
- يتطلب أن يكون المحول المستخدم مع الجهاز: 5 فولت تيار مستمر، 250 مللي أمبير.
- استخدم محولاً يفي بالمتطلبات الخاصة بالجهاز فقط.
- لا يعامل المحول كلعبة.
- ينبغي فحص المحولات المستخدمة مع الجهاز بانتظام بحثًا عن تلف في السلك، والقابس، والحماية، والأجزاء الأخرى.

معلومات لجنة الاتصالات الفيدرالية (FCC)

تم اختبار هذا الجهاز وثبت توافقه مع حدود الأجهزة الرقمية من الفئة ب بموجب الفقرة 15 من قواعد لجنة الاتصالات الفيدرالية (FCC). وقد تم وضع هذه الحدود لتوفير قدر معقول من الحماية ضد التداخل الضار عند تشغيل الجهاز في بيئة سكنية. ويقوم هذا الجهاز بتوليد طاقة تردد لاسلكي واستخدامها ومن الممكن أيضًا أن يشعها، وقد يتسبب في حدوث تداخل ضار مع الاتصالات اللاسلكية. ومع ذلك، لا يوجد ضمان بعدم حدوث التداخل في حالة التركيب في ظروف معينة.

- وإذا تسبب هذا الجهاز في حدوث تداخل ضار لاستقبال الراديو أو التليفزيون، وهو ما يمكن تحديده بإيقاف تشغيل الجهاز ثم تشغيله، فيوصى المستخدم بمحاولة إصلاح التداخل باتباع إجراء واحد أو أكثر من الإجراءات التالية:
- إعادة توجيه هوائي الاستقبال أو نقله.
- زيادة المسافة الفاصلة بين الجهاز وجهاز الاستقبال.
- توصيل الجهاز بأخذ تيار كهربائي في دائرة مختلفة عن الدائرة التي يتصل بها جهاز الاستقبال.
- استشارة البائع أو فني خبير في الراديو/التليفزيون للحصول على المساعدة.

يتوافق الجهاز مع الفقرة 15 من قواعد لجنة الاتصالات الفيدرالية (FCC). يخضع التشغيل للشرطين التاليين:

1. لا يتسبب هذا الجهاز في تداخل ضار.
2. يجب أن يقبل هذا الجهاز أي تداخل يتلقاه، بما في ذلك التداخل الذي قد يسبب تشغيلًا غير مرغوب.

قد تؤدي التعديلات غير المصرح بها من قبل الشركة المصنعة إلى إبطال صلاحية المستخدم لتشغيل هذا الجهاز. يتوافق هذا الجهاز مع حدود لجنة الاتصالات الفيدرالية الخاصة بالتعرض للإشعاع التردد اللاسلكي، والمنصوص عليها لبيئة غير متحكم فيها. يجب ألا يوضع جهاز الإرسال هذا في نفس المكان مع أي هوائي أو جهاز إرسال آخر، أو يتم تشغيله بالاشتراك معه.

معلومات الضمان

تأتي كل منتجات My Arcade بضمان محدود، وقد خضعت لسلسلة من الاختبارات الدقيقة لضمان أعلى مستويات الموثوقية والتوافق. من المستبعد أن تواجه أي مشكلة، ولكن إن حدث وبدا لك عيب ما أثناء استخدام هذا المنتج، فإن My Arcade تضمن للمستهلك المشتري الأصلي أن يكون هذا المنتج خاليًا من عيوب المواد والتصنيع لمدة 120 يومًا من تاريخ الشراء الأصلي.

وإذا حدث عيب يغطيه هذا الضمان لمنتجات تم شراؤها في الولايات المتحدة أو كندا، فستختار My Arcade، بحسب خيارها، إصلاح المنتج للمشتري أو استبداله مجانًا أو رد سعر الشراء الأصلي المدفوع. إذا كان الاستبدال ضروريًا ولم يعد

منتجك متاحًا، فقد يتم توفير منتج شبيهه كبديل بحسب تقدير My Arcade حصريًا. بالنسبة إلى المنتجات التي تم شراؤها من خارج الولايات المتحدة وكندا، يُرجى سؤال المتجر الذي تم شراء المنتجات منه للحصول على مزيد من المعلومات.

لا يغطي هذا الضمان الإهلاك الناتج عن الاستعمال العادي أو إساءة الاستخدام أو الاستخدام الخاطئ أو التعديل أو التلاعب أو أي سبب آخر لا يتعلق بالمواد أو التصنيع. لا ينطبق هذا الضمان على المنتجات المستخدمة لأي أغراض صناعية أو مهنية أو تجارية.

معلومات الخدمة

لصيانة أي منتج معيب تحت سياسة الضمان المستمر لمدة 120 يومًا، يُرجى الاتصال بدعم المستهلك للحصول على رقم تصريح الإرجاع. تحتفظ My Arcade بحق طلب إرجاع المنتج المعيب ودليل إثبات الشراء. ملاحظة: لن تعالج My Arcade أي مطالبات منتجات معيبة دون رقم تصريح الإرجاع.

الخط الساخن لدعم المستهلك

877-999-3732 (الولايات المتحدة وكندا فقط)
310-222-1045 (دولي)

البريد الإلكتروني لدعم المستهلك

support@MyArcadeGaming.com

موقع الويب

www.MyArcadeGaming.com

أنقذ شجرة وسجل على الإنترنت

تقدم شركة My Arcade الخيار الصديق للبيئة لتسجيل كل المنتجات على الإنترنت. حيث يوفر هذا الأمر طباعة بطاقات التسجيل على ورق مادي. تتوفر جميع المعلومات التي تحتاجها لتسجيل مشتريات My Arcade التي أجريتها مؤخرًا على: www.MyArcadeGaming.com/product-registration

EESTI KEEL

Sisaldab

Pixel Classic ja kasutusjuhend.

Vajalikud tarvikud (ei ole kaasas):

4 AAA patareid või Micro-USB kaabel seadme toitega varustamiseks, 2,5 mm AV kaabli jaoks (lisavarustus televiisoriga kasutamiseks).

Lugege enne kasutamist siinne kasutusjuhend tähelepanelikult läbi ja järgige seda.

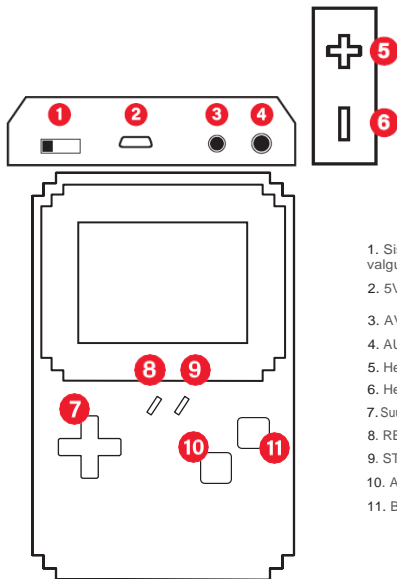

1. Sisse- / väljalülitamise nupp / valgustuse nupp
2. 5V IN pesa
3. AV väljund
4. AUX väljund
5. Helitugevuse suurendamine
6. Helitugevuse vähendamine
7. Suunanupud
8. RESET lähtestamisnupp
9. START käivitamisnupp
10. A nupp
11. B nupp

Kuidas eemaldada patareisahkli katet

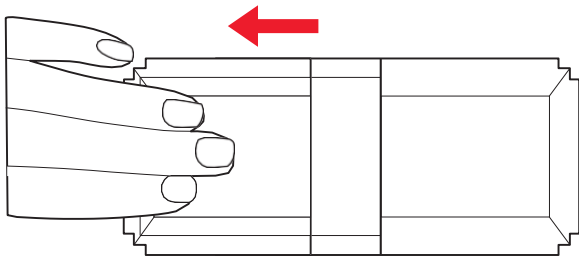

Nuppude ja pesade funktsioonid

MÄRKUS: Nuppude funktsioonid võivad erinevatel mängudel erinevad olla.

Sisse- / väljalülitamise nupp/ valgustusnupp – Lülitab seadme ja seadme LEDi sisse ja välja.

5V IN pesa – Seadme toite ühendamiseks Micro-USB kaabliga (ei ole kaasas).

AV väljund - Mängimiseks televiisoris 2,5 mm AV kaabli abil (ei ole kaasas).

AUX väljund – Heli kuulamiseks 3,5 mm kõrvaklappidega (ei ole kaasas).

Helitugevuse nupud – Helitugevuse suurendamiseks ja vähendamiseks.

START käivitusnupp – Valitud mängu käivitamiseks ja peatamiseks.

RESET lähtestusnupp – Mängude peamenüüsse naasmiseks.

Suunanupud – Mängu valimiseks peamenüüst ja liikumiseks mängimise ajal.

A ja B nupud – Vajutage ja vabastage mängimiseks.

Mängimine Pixel Classic seadmega

1. Eemaldage Pixel Classic tagaküljelt patareisahkli kate.
2. Paigaldage 4 AAA patareid või kasutage seadme ühendamiseks Micro-USB kaablit (ei ole kaasas).
3. Liigutage toitelüliti väljalülitatud asendist sisselülitatud asendisse.

Pixel Classicu seadistamine televiisoriga mängimiseks

1. Pange 2,5 mm AV kaabli ots (ei ole kaasas) Pixel Classicu ülaosas asuvasse pesa, millel on märged „AV OUT“.
2. Pange AV kaabli teine ots TV-s asuvasse pesa.
3. Kontrollige, et videoesitus oleks seatud õigele videoesile.
4. Lülitage Pixel Classic sisse. Helitugevust tuleb reguleerida televiisorist.

MÄRKUSED:

- 2-mängijaga mängudes ei ole teise mängija jaoks funktsioone.
- Suure hulga erinevate mängude tõttu ei saa tippkoore salvestada.

Kuidas paigaldada ja eemaldada patareisid

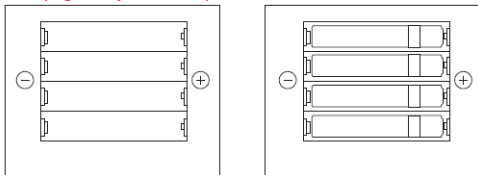

Teave patareide kohta

Patareist lekkiv hape võib tekitada vigastusi ning kahjustada toodet. Patarei lekke tekkimisel peske korralikult kahjustunud nahk ja riided. Hoidke patareihape silmadest ja suust eemal. Lekkivad patareid võivad teha plöksuvat heli.

- Patareisid peaks paigaldama ja vahetama ainult täiskasvanu.
- Ärge kasutage segamini kasutatud ja uusi patareisid (vahetage alati kõik patareid korraga).
- Ärge kasutage segamini erinevate tootjate patareisid.
- Me soovime mitte kasutada patareisid, millel on märked "Heavy Duty", "General Use", "Zinc Chloride" või "Zinc Carbon".
- Ärge jätke patareisid seadmesse, kui seda pikka aega ei kasutata.
- Kui patareisid ei kasutata, eemaldage need ja hoidke jahedas, kuivas kohas.
- Võtke tühjad patareid seadmest välja.
- Ärge kasutage patareisid valepidi. Jälgige, et positiivne (+) ja negatiivne (-) ots oleks õigel pool. Sisestage negatiivne ots esimesena.
- Ärge kasutage kahjustunud, deformeerunud või lekkivaid patareisid.
- Ärge laadige mittelaetavaid patareisid.
- Enne laadimist võtke laetavad akud seadmest välja.
- Viige patareid valitsuse heaks kiidetud jäätmekäitlusettevõttesse.
- Ärge tekitage akuklemmidel lühist.
- Seadme omavoliline muutmine võib toodet kahjustada, garantii kehtetuks muuta ja vigasusi tekitada.
- **Hoiatus:** LÄMBUMISOHT väikeste detailide tõttu. Ei sobi lastele vanuses alla 36 kuud.
- Piirang koos vanust puudutava hoiatusega.
- Adapteri andmed selle seadmega kasutamisel: DC 5 V, 250 mA.
- Kasutage ainult seadme nõuetele vastavat adapterit.
- Adapter ei ole mänguasi.
- Seadmega kasutatavatel adapteritel tuleb regulaarselt kontrollida juhtmel, pistikul, ümbrisel ja teistel osadel kahjustuste puudumist.

FCC teave

Käesolev seade on katsetatud ning selle põhjal on leitud, et see vastab FCC eeskirjade osa 15 järgi digitaalseadmete klassi B nõuetele. Need nõuded on mõeldud mõistliku kaitse tagamiseks kahjulike häiringute eest elamusse paigaldamisel. Seade tekitab, kasutab ja võib kiirata raadiosageduslikku energiat ning kui see pole paigaldatud või seda ei kasutata juhendi järgi, võib see põhjustada raadiosidele kahjulikke häiringuid. Häiringute tekkimine konkreetses paigalduses ei ole aga kindel.

Kui käesolev seade tekitab kahjulikke häiringuid raadio- ja televisioonisignaalide vastuvõtus, mida saab kindlaks teha seadme sisse- ja väljalülitamisel, peab kasutaja püüdma häiringud ühe või mitme järgneva meetodi abil kõrvaldada:

- Vastuvõtuantenni ümber suunama või paigutama.
- Suurendama seadme- ja vastuvõtj vahelist kaugust.
- Ühendama seadme pistikupessa, mille vooluahel on vastuvõtjast erinev.
- Pöörduma abi saamiseks edasimüüja või kogenud raadio / TV tehniku poole.

Käesolev seade vastab FCC eeskirjade osale 15. Töö sõltub kahest järgmisest tingimusest:

1. Seade ei tohi tekitada kahjulikke häiringuid.
2. Seade peab aktsepteerima kõiki vastu võetud häiringuid, sealhulgas häiringuid, mis võivad põhjustada soovimatut tööd.

Muudatuste tegemine ilma tootja loata võib tühistada kasutaja volitused selle seadme kasutamiseks. Käesolev seade vastab FCC RF kiirguse kokkupuute piirnormidele, mis on kehtestatud kontrollimata keskkonna jaoks. Seda saatjat ei tohi paigutada mõne teise antenni või saatja juurde ega kasutada koos nendega.

Teave garantii kohta

Kõik My Arcade tooted on piiratud garantiiga ning on parima töökindluse ja nõuetele vastavuse tagamiseks läbinud põhjalikud katsetused. Probleemide tekkimine on üsna ebatõenäoline, kuid kui toote kasutamisel peaks mingi viga esinema, annab My Arcade algsele ostjale 120-päevase garantii alates toote ostmise kuupäevast materjali- ja tootmisvigade kohta.

Kui selle garantiiga kaetud viga esineb USAs või Kanadas ostetud tootel, parandab või vahetab My Arcade oma äranägemisel ostetud toote tasuta või tagastab algse ostuhinna. Kui toode tuleb vahetada ning sellist toodet enam saadaval ei ole, võib My Arcade omal äranägemisel asendada selle samaväärse tootega. Lisateabe saamiseks väljapool USA-d ja Kanadat ostetud My Arcade toodete kohta pöörduge kauplusesse, kust toote ostsite.

Käesolev garantii ei hõlma normaalset kulumist, kuritahtlikku või valesti kasutamist, modifitseerimist, omavolilist avamist või muid asjaolusid, mis pole seotud materjalide ega tootmisega. Käesolev garantii ei kehti toodete kohta, mida kasutatakse mõnel tööstuslikul, professionaalsel või kaubanduslikul eesmärgil.

Teave hoolduse kohta

Vigase toote hooldamise asjus 120-päevase garantiiaja jooksul pöörduge tagastamisloa numbril saamiseks klienditeo poole. My Arcade jätab endale õiguse nõuda vigase toote tagastamist ja ostmist tõendava dokumendi esitamist.

MÄRKUS: My Arcade ei töötle ühtegi viga puuduvat nõuet ilma tagastamisloa

numbrita.

Klienditoe otseliin

877-999-3732 (ainult USA ja Kanada)

või 310-222-1045 (rahvusvaheline)

Klienditoe e-posti aadress

support@MyArcadeGaming.com

Koduleht

www.MyArcadeGaming.com

Säästke loodust, registreerige veebis

My Arcade pakub keskkonnasõbralikku lahendust kõikide toodete registreerimiseks veebis. Sellega välditakse registreerimiskaartide trükkimist päris paberile. Kogu teave, mis on vajalik Teie viimase My Arcade ostu registreerimiseks, on saadaval aadressil: **www.MyArcadeGaming.com/product-registration**.

Pakuotėje:

Pixel Classic ir naudojimo instrukcija

Reikiamos medžiagos (nepridedama)

4 AAA baterijos arba Micro-USB kabelis įrenginio maitinimui, 2,5 mm – AV kabelis (pasirinktis naudojant su televizoriumi).

Prieš naudodami įrenginį, atidžiai perskaitykite naudojimo instrukciją ir laikykitės joje pateiktų nurodymų.

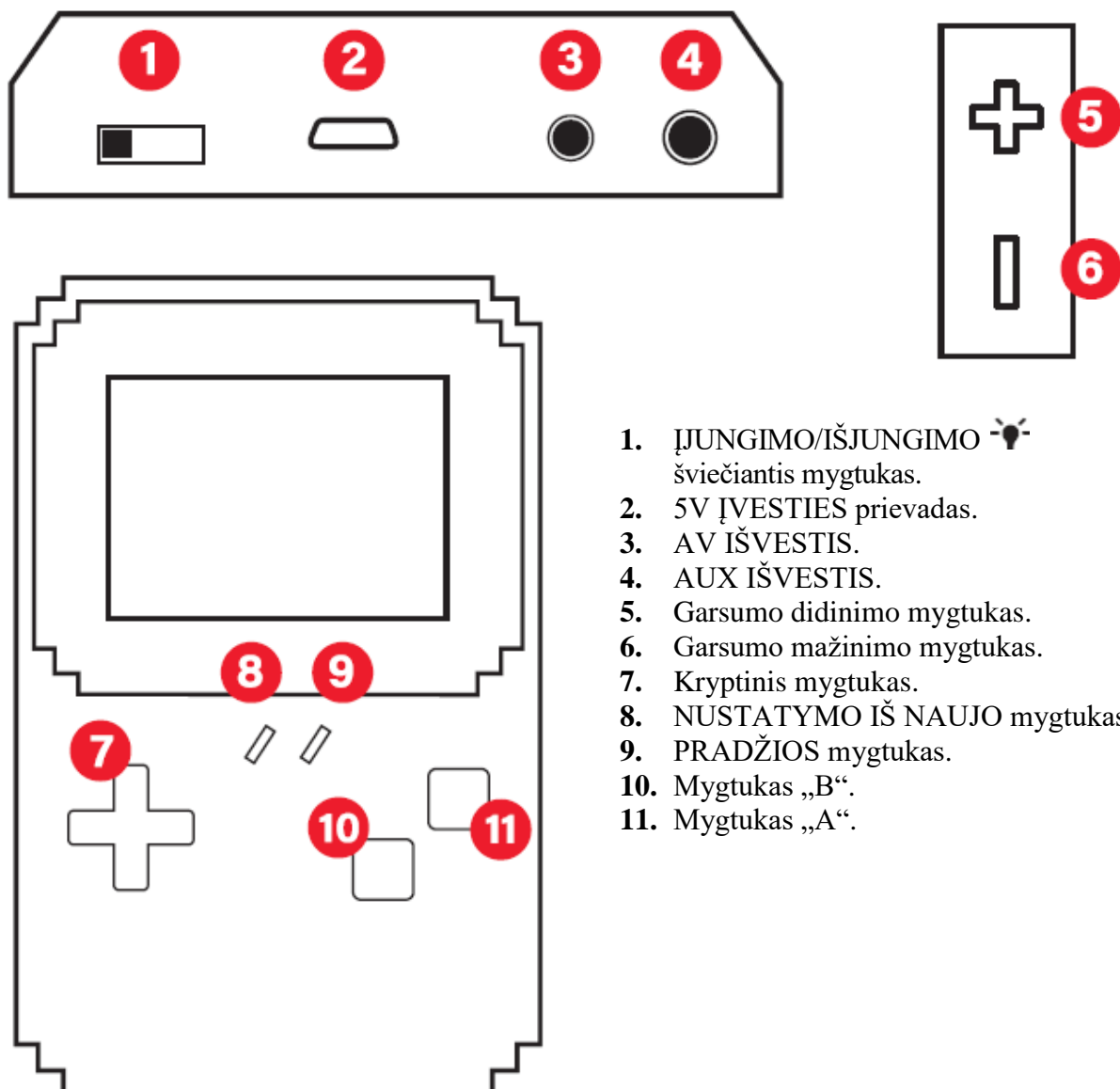

1. ĮJUNGIMO/IŠJUNGIMO  šviečiantis mygtukas.
2. 5V ĮVESTIES prievadas.
3. AV IŠVESTIS.
4. AUX IŠVESTIS.
5. Garsumo didinimo mygtukas.
6. Garsumo mažinimo mygtukas.
7. Kryptinis mygtukas.
8. NUSTATYMO IŠ NAUJO mygtukas.
9. PRADŽIOS mygtukas.
10. Mygtukas „B“.
11. Mygtukas „A“.

Kaip atidaryti baterijų skyriaus dangtelį

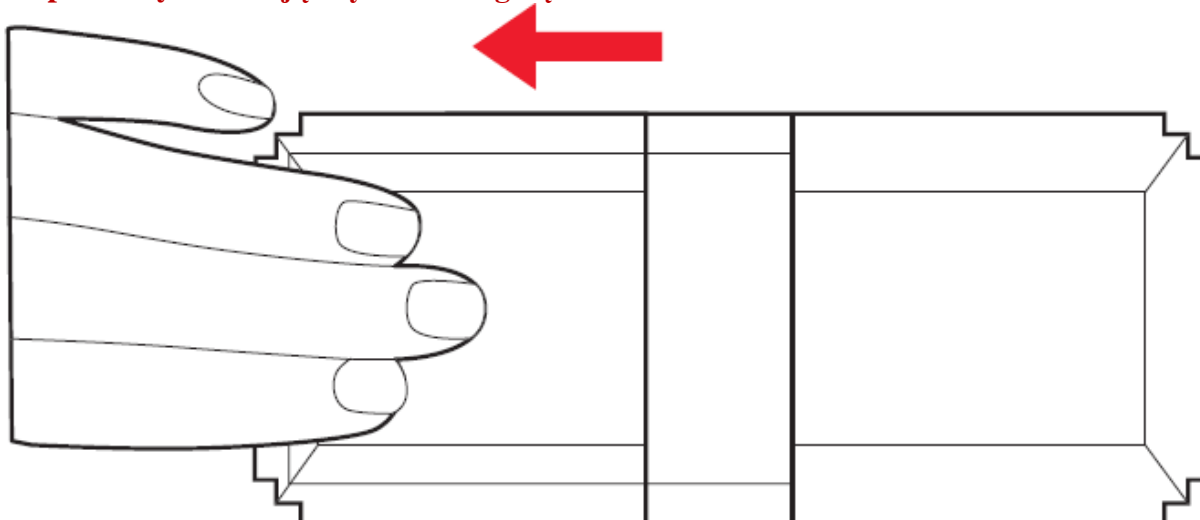

Mygtukų ir jungiklių funkcijos

PASTABA. Įvairiuose žaidimuose mygtukų funkcijos gali skirtis.

ĮJUNGIMO/IŠJUNGIMO  **mygtukas** – įjungia ir išjungia įrenginį ir įrenginio LED indikatorių.

5V ĮVESTIES prievadas – įrenginio maitinimas naudojant Micro-USB kabelį (nepridedama)

AV IŠVESTIS – skirta žaisti per televizorių, naudojant 2,5 mm AV kabelį (nepridedama).

AUX IŠVESTIS – skirta klausimui, naudojant ausines su 3,5 mm kištuku (nepridedama).

Garsumo reguliavimo mygtukai – skirti didinti arba mažinti garsumą.

PRADŽIOS mygtukas – skirtas pradėti žaidimą arba pristabdyti žaidimą.

NUSTATYMO IR NAUJO mygtukas – skirtas grįžti į žaidimų pagrindinį meniu.

Krypties mygtukas – skirtas pasirinkti žaidimą pagrindiniame meniu ir judėti žaidime.

A ir B mygtukai – žaisdami paspauskite ir atleiskite.

Žaidimas su Pixel Classic

1. Nuimkite galinėje Pixel Classic dalyje esančio baterijų skyriaus dangtelį.
2. Įdėkite 4 AAA baterijas arba naudokite Micro-USB kabelį (nepridedama).
3. Norėdami įjungti įrenginį, perstumkite įjungimo jungiklį iš padėties „Išjungta“ į padėtį „Įjungta“.

Pixel Classic prijungimas prie televizoriaus

1. 2,5 mm AV kabelio (nepridedama) galą prijunkite prie Pixel Classic viršuje esančio „AV IŠVESTIES“ prievado.
2. Kitą AV kabelio galą prijunkite prie televizoriaus prievado.
3. Patvirtinkite, kad televizoriuje yra nustatyta tinkama vaizdo įvestis.
4. Įjunkite Pixel Classic. Garsumas reguliuojamas, naudojant televizoriaus garsumo reguliatorių.

PASTABOS:

- Atkreipkite dėmesį, kad nėra antrojo žaidėjo funkcijos dviejų žaidėjų žaidimams.
- Dėl didelio įvairių žaidimų kiekio, aukščiausių rezultatų išsaugoti negalima.

Kaip įdėti ir išimti baterijas

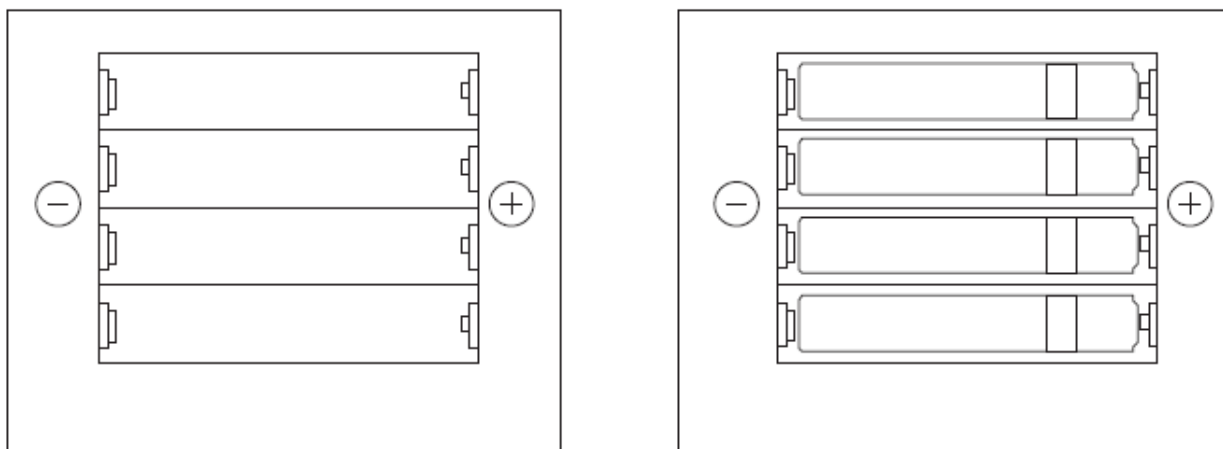

Informacija apie baterijas

Iš baterijų ištekėjusi rūgštis gali sužaloti žmones arba sugadinti šį įrenginį. Įvykus rūgšties nuotėkiui iš baterijų, kruopščiai nuplaukite paveiktą odą ir drabužius. Saugokitės, kad baterijų rūgštis nepatektų ir akis bei burną. Vykstant nuotėkiui iš baterijų gali būti girdimas pokšėjimo garsas.

- Baterijas įdėti ir pakeisti turi suaugęs asmuo.
- Nemaišykite naudotų ir naujų baterijų (vienu metu pakeiskite visas baterijas).
- Nemaišykite skirtingų prekių ženklų baterijų.
- Rekomenduojame naudoti baterijas, paženklintas „Heavy Duty“, „General Use“, „Zinc Chloride“ arba „Zinc Carbon“!
- Jeigu įrenginys bus nenaudojamas ilgą laiką, išimkite baterijas.
- Kai nenaudojate, išimkite baterijas ir saugokite vėsioje, sausoje vietoje.
- Išsekusias baterijas išimkite iš įrenginio.
- Neįdėkite baterijų atvirkščiai. Įsitikinkite, kad teigiamas (+) ir neigiamas (-) poliai yra nukreipti teisinga kryptimi. Pirmą įstatykite neigiamą (-) baterijos polių.
- Nenaudokite pažeistų, deformuotų arba ištekėjusių baterijų.
- Nebandykite įkrauti neįkraunamų baterijų.
- Prieš įkraudami įkraunamas baterijas, išimkite jas iš įrenginio.
- Panaudotas baterijas išmeskite tik jūsų vietoje patvirtintose surinkimo punktuose.
- Nesukelkite baterijos gnybtų trumpojo jungimo.
- Netinkamai besielgdami su įrenginiu galite jį sugadinti, prarasti garantiją ir susižeisti.
- **Įspėjimas:** PAVOJUS UŽSPRINGTI smulkiomis dalimis. Netinka vaikams iki 36 mėnesių.
- Apribojimai taikomi kartu su įspėjimu dėl amžiaus.
- Adapteris skirtas naudoti su įrenginiu: DC 5V, 250mA.
- Naudokite tik tokį adapterį, kuris atitinka įrenginio reikalavimus.
- Adapteris nėra žaislas.
- Su įrenginiu naudojamą adapterį reikia reguliariai tikrinti, ar nėra pažeistas kabelis ir kištukas.

Federalinės ryšių komisijos (FCC) informacija

Šis įrenginys buvo išbandytas ir nustatyta, kad jis atitinka FCC taisyklių 15 dalies normas, kurios yra taikomos B klasės skaitmeniniam įrenginiui. Šios normos yra skirtos užtikrinti tinkamą apsaugą nuo žalingų trikdžių gyvenamojoje vietoje. Jeigu nėra naudojamas laikantis instrukcijoje pateiktų nurodymų, šis įrenginys gali generuoti, naudoti ir skleisti radijo dažnių energiją, kuri gali sukelti žalingų radijo ryšio trikdžių. Vis dėlto, nesuteikiama jokia garantija, kad trikdžių nebus tam tikrame įrenginyje.

Jeigu šis įrenginys skleidžia kenksmingus radijo ir televizijos signalų trikdžius, kuriuos galima nustatyti išjungiant ir įjungiant įrenginį, siekiant pašalinti šiuos trikdžius, naudotojui patariame imtis vienos arba kelių iš šių priemonių:

- Pakeiskite priimančios antenos nustatymą arba perkelkite ją.
- Padidinkite atstumą tarp įrenginio ir imtuvo.
- Įrenginį prijunkite prie kitos elektros energijos tiekimo grandinės, nei yra prijungtas imtuvas.
- Pasikonsultuokite su platintoju arba patyrusiu radijo/televizijos technikos specialistu.

Šis įrenginys atitinka FCC taisyklių 15 dalies reikalavimus. Įrenginio naudojimui yra taikomos šios dvi sąlygos:

1. Šis įrenginys negali sukelti žalingų trikdžių.
2. Šis įrenginys turi priimti bet kokius trikdžius, įskaitant tuos, kurie gali sukelti nepageidaujamą veikimą.

Gamintojo nepatvirtintos modifikacijos gali panaikinti naudotojo teisę naudoti šį įrenginį. Šis įrenginys atitinka FCC RF spinduliuotės apšvitos ribines vertes, nustatytas nekontroliuojamai aplinkai. Šis siųstuvas negali būti įrengtas bendrai arba veikti kartu su bet kuria kita antena arba siųstuvu.

Informacija apie garantiją

Visiems „My Arcade“ gaminiams suteikiama ribotoji garantija. Siekiant užtikrinti aukščiausią patikimumo ir suderinamumo lygį, atliekami išsamūs bandymai. Labai tikėtina, kad jums nekils jokių problemų, tačiau, jeigu šio gaminio naudojimo metu atsirastų defektų, „My Arcade“ pirminiam šio gaminio pirkėjui suteikia 120 dienų, skaičiuojant nuo pirkimo datos, garantiją dėl medžiagų ir gamybos defektų.

Jeigu defektas, kuriam yra taikoma ši garantija, yra susijęs su JAV arba Kanadoje įsigytu gaminiu, „My Arcade“ savo pasirinkimu nemokamai pataisys arba pakeis įsigytą gaminį, arba grąžins už pirkinį sumokėtą sumą. Jeigu gaminį reikia pakeisti, tačiau tokio gaminio nebeturime, vadovaujantis tik „My Arcade“ nuožiūra, galime jį pakeisti panašiu gaminiu. Tais atvejais, kai gaminiai yra įsigyti ne JAV ir Kanadoje, dėl papildomos informacijos kreipkitės į parduotuvę, kurioje įsigijote gaminį.

Ši garantija nėra taikoma įprastam nusidėvėjimui, piktnaudžiavimo, netinkamo naudojimo, modifikavimo, pakeitimo arba klastojimo atvejams arba bet kurioms kitoms priežastims, kurios nėra susijusios su medžiagų arba gamybos defektais. Ši garantija nėra taikoma bet kuriems pramoninei, profesinei arba komercinei veiklai naudojamiems gaminiams.

Klientų aptarnavimo informacija

Dėl paslaugų, susijusių su gaminio defektu, kuriam yra taikomos 120 dienų garantijos sąlygos, kreipkitės į klientų aptarnavimo skyrių, kad gautumėte grąžinimo leidimo numerį, „My Arcade“ pasilieka teisę reikalauti grąžinti sugedusį gaminį ir pateikti pirkimą įrodantį dokumentą.

Pastaba: „My Arcade“ nesvarstys jokių klaidingų pretenzijų be grąžinimo leidimo numerio.

Klientų aptarnavimo linija

877-999-3732 (tik JAV ir Kanadoje)

310-222-1045 (tarptautinė)

Klientų aptarnavimo el. paštas

support@MyArcadeGaming.com

Tinklapis

MyArcadeGaming.com

Išsaugokite medį, registruokite internetu

„My Arcade“ siūlo rinktis aplinkai nekenksmingą sprendimą ir visus gaminius registruoti internetu. Taip sumažinamas popierinių registracijos kortelių spausdinimas. Visa informacija, kurios reikia norint užregistruoti neseniai įsigytą „My Arcade“ gaminį, rasite **www.MyArcadeGaming.com/product-registration**.

LATVIEŠU

Komplektācija

Pixel Classic un lietošanas instrukcija

Nepieciešamie materiāli (nav ietverti komplektācijā)

4 AAA baterijas vai Micro USB vads, lai nodrošinātu ierīces barošanu, 2.5 mm AV (pēc izvēles, ierīces izmantošanai ar televizoru).

Pirms izmantošanas, lūdzu, rūpīgi izlasiet un ievērojiet šo lietošanas instrukciju.

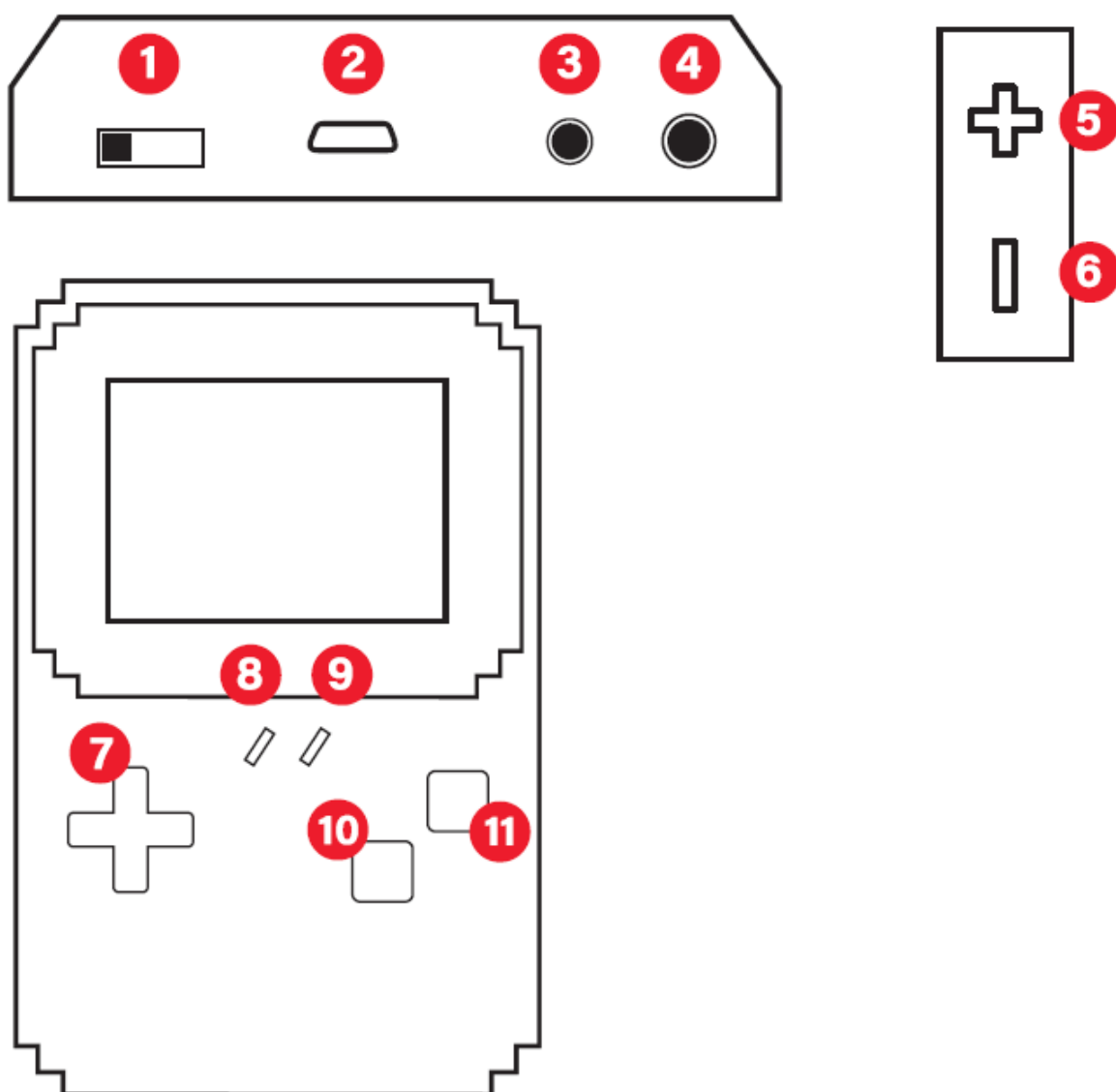

1. "ON/OFF" (iesl./izsl.) gaismas slēdzis
2. 5V ieejas ports
3. AV izeja
4. AUX izeja
5. Skaļāk
6. Klusāk
7. Virzienu taustiņš
8. "RESET" (atiestates) poga
9. "START" (starta) poga
10. "A" poga
11. "B" poga

Kā noņemt bateriju nodalījuma vāciņu

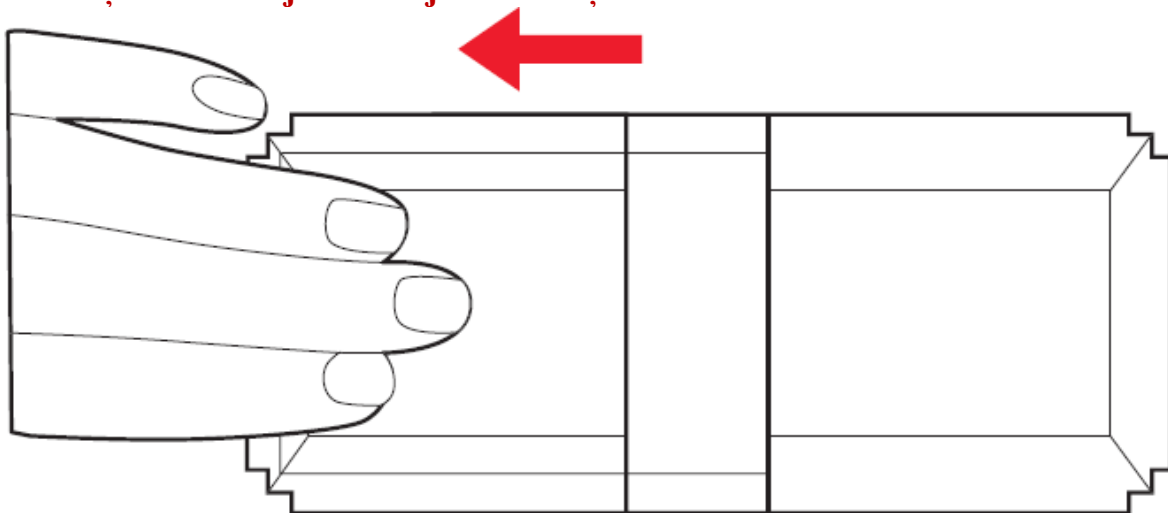

Pogu un slēdžu funkcijas

PIEZĪME: Pogu funkcijas dažādās spēlēs var mainīties.

OFF/ON - gaismas slēdzis – ieslēdz un izslēdz ierīci un ierīces LED indikatorus.

5V ieejas ports – lai nodrošinātu ierīces barošanu, izmantojot Micro USB vadu (nav iekļauts komplektācijā).

AV izeja – lai spēlētu pieslēdzoties televizoram, izmantojot 2.5 mm AV vadu (nav iekļauts komplektācijā).

AUX izeja – lai izvadītu skaņu uz austiņām ar 3.5 mm spraudni (austiņas nav iekļautas komplektācijā).

Skaļuma regulēšanas pogas – lai palielinātu vai samazinātu skaļumu.

START poga – lai sāktu un nopauzētu spēli.

RESET poga – lai atgrieztos spēļu galvenajā izvēlnē.

Virzienu taustiņš – lai izvēlētos spēli no galvenās izvēlnes un lai spēles laikā pārvietotos.

A un B pogas – nospiediet un atlaidiet, lai spēlētu.

Pixel Classic spēlēšana

1. Noņemiet bateriju nodalījuma vāciņu, kas atrodas Pixel Classic aizmugurē.
2. Ierīces barošanai ievietojiet 4 AAA baterijas vai izmantojiet Mirco USB vadu (nav ietverti komplektācijā).
3. Pārvietojiet barošanas slēdzi no pozīcijas “Off” uz pozīciju “On”.

Pixel Classic savienošana ar televizoru

1. Iespraudiet AV 2.5 mm vada (nav iekļauts komplektācijā) spraudni portā, kas atrodas Pixel Classic augšpusē un ir marķēts “AV OUT”.
2. Iespraudiet otru AV vada galu televizora portā.
3. Pārliedzinieties, ka video displejs ir iestatīts uz atbilstošo video ieeju.
4. Ieslēdziet Pixel Classic. Saļums ir jāregulē no televizora.

PIEZĪMES:

- Lūdzu, ņemiet vērā, ka divu spēlētāju spēlēs otrajam spēlētājam nav funkciju.
- Ņemot vērā lielo dažādu spēļu skaitu, labākos rezultātus nav iespējams saglabāt.

Kā ievietot un izņemt baterijas

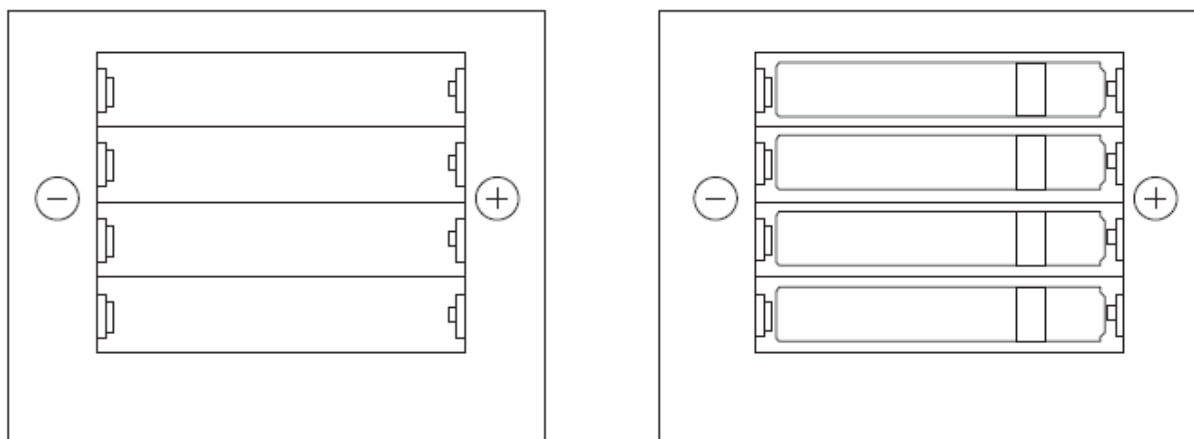

Informācija par baterijām

Bateriju šķidrums noplūde var radīt cilvēkiem traumas, kā arī sabojāt šo produktu. Ja radusies noplūde, rūpīgi nomazgājiet skarto ādu un drēbes. Izvairieties no skābes nokļūšanas acīs un mutē. Baterijas ar noplūdi var radīt paukšķošu skaņu.

- Baterijas drīkst ievietot un mainīt tikai pieaugušie.
- Neizmantojiet vienlaicīgi lietotas un jaunas baterijas (mainiet visas baterijas vienlaicīgi).
- Neizmantojiet vienlaicīgi dažādu zīmolu baterijas.

- Mēs neiesakām izmantot baterijas ar marķējumu "Heavy Duty" (lieljaudas), "General Use" (vispārīgas izmantošanas), "Zinc Chloride" (cinka hlorīda) vai "Zinc Carbon" (cinka oglekļa).
- Neatstājiet baterijas produktā, ja tas ilgstoši netiek izmantots.
- Laikā, kad produkts netiek izmantots, izņemiet baterijas un uzglabājiet tās vēsā, sausā vietā.
- Izņemiet no ierīces tukšās baterijas.
- Neievietojiet baterijas otrādi. Pārlicinieties, lai bateriju gali ar pozitīvo (+) un negatīvo (-) polaritāti ir vērsti pareizajos virzienos. No sākuma ievietojiet negatīvās polaritātes galus.
- Neizmantojiet bojātas, deformētas baterijas vai baterijas ar noplūdi.
- Nemēģiniet atkārtoti uzlādēt vienreiz lietojamās baterijas.
- Pirms uzlādes izņemiet no ierīces atkārtoti uzlādējamās baterijas.
- Utilizējiet baterijas tikai valdības apstiprinātās pārstrādes vietās jūsu apkaimē.
- Neizraisiet īssavienojumus bateriju spailēs.
- Neatļauta ierīces modificēšana var radīt tai bojājumus, anulēt garantiju, kā arī radīt traumas lietotājam.
- **Brīdinājums:** AIZRĪŠANĀS RISKS satur sīkas detaļas. Nav piemērots bērniem līdz 36 mēnešu vecumam.
- Brīdinājums attiecas uz vecuma ierobežojumu.
- Adapterim izmantošanai ar šo ierīci nepieciešams spriegums: DC 5V, 250mA.
- Izmantojiet vienīgi tādu adapteri, kas atbilst ierīces prasībām.
- Adapteris nav rotallieta.
- Regulāri jāveic adapteri, kas tiek izmantoti ar ierīci. Jāpārbauda, vai nav bojāti adapteru vadi, spraudņi, korpuss un citas detaļas.

Federālās komunikāciju komisijas (FKK) informācija

Šī ierīce ir testēta un atzīta par atbilstošu B klases digitālo ierīču ierobežojumiem saskaņā ar FKK noteikumu 15.daļu. Šie ierobežojumi ir izveidoti, lai nodrošinātu saprātīgu aizsardzību pret ierīces radītiem traucējumiem dzīvojamās telpās. Šis aprīkojums rada, izmanto un var pārraidīt radiofrekvences enerģiju un ja tas nav uzstādīts un netiek lietots saskaņā ar lietošanas instrukciju, tas var radīt traucējumus radiofrekvences sakariem. Neraugoties uz to, nav garantijas, ka konkrētās telpās netiks novēroti traucējumi.

Ja šis aprīkojums rada traucējumus radio vai TV signālam, ko var noteikt ieslēdzot un izslēdzot ierīci, lietotājam ieteicams pamēģināt izlabot traucējumus, veicot vienu vai vairākus no sekojošajiem pasākumiem:

- Pārorientējiet vai pārvietojiet uztvērēja antenu.
- Palieliniet atstatumu starp ierīci un uztvērēju.

- Pievienojiet ierīci elektrības kontaktam, kas atrodas citā ķēdē, nekā tas, kuram pievienots uztvērējs.
- Konsultējieties ar dīleri vai pieredzējušu radio/TV tehniķi.

Šī ierīce atbilst FKK noteikumu 15.daļai. Tās darbība pakļauta šādiem diviem nosacījumiem:

1. Šī ierīce nedrīkst radīt traucējumus.
2. Šai ierīcei ir jāpieņem jebkādi radīti traucējumi, arī tie, kas var izraisīt nevēlamu darbību.

Modifikācijas, kuras nav apstiprinājis ražotājs var anulēt lietotāja pilnvaras izmantot šo ierīci. Šī ierīce atbilst FKK RF radiācijas starojuma iedarbības robežvērtībām, kas noteiktas nekontrolētā vidē. Šo raidītāju nedrīkst novietot kopā vai ekspluatēt savienojumā ar jebkādu citu antenu vai raidītāju.

Garantijas informācija

Visiem “My Arcade” produktiem ir ierobežota garantija un tiem ir veikta virkne testu, lai nodrošinātu visaugstāko uzticamības un savietojamības līmeni. Maz ticams, ka jums radīsies problēmas, taču, ja šī produkta lietošanas laikā rodas problēmas, “My Arcade” garantē sākotnējam produkta pircējam, ka šis produkts būs bez materiālu un darba defektiem 120 dienas no oriģinālā pirkuma dienas.

Ja produktam, kas iegādāts ASV vai Kanādā, tiek konstatēts defekts, ko sedz šī garantija, “My Arcade” pēc iespējas - vai nu bez maksas salabos vai aizvietos iegādāto produktu, vai atlīdzinās sākotnējo pirkuma cenu. Ja nepieciešama aizvietošana un jūsu produkts vairs nav pieejams, pēc “My Arcade” ieskatiem jūsu produkts var tikt aizvietots ar līdzvērtīgu produktu. Par “My Arcade” produktiem, kas iegādāti ārpus ASV un Kanādas, lūdzu, interesējieties veikalā, kurā jūs iegādājāties produktu.

Šī garantija neattiecas uz normālu nolietojumu, ļaunprātīgu vai nepareizu lietošanu, modifikācijām vai pārveidošanu, vai jebkādu citu iemeslu, kas neattiecas uz materiāliem vai darbu.

Šī garantija neattiecas uz produktiem, kas tiek izmantoti industriāliem, profesionāliem vai komerciāliem nolūkiem.

Servisa informācija

Par bojātu produktu servisa jautājumiem saskaņā ar 120 dienu garantijas politiku, lūdzu, sazinieties ar Patērētāju atbalsta komandu, lai iegūtu atgrieztās autorizācijas numuru. “My Arcade” patur tiesības pieprasīt bojātā produkta atgriešanu un pirkuma pierādījuma uzrādīšanu.

PIEZĪME: “My Arcade” neizskatīs bojājumu prasības bez atgrieztās autorizācijas numura.

Patērētāju atbalsta līnija

877-999-3732 (tikai ASV un Kanāda) vai 310-222-1045 (starptautiskiem zvaniem)

Patērētāju atbalsta e-pasts

support@MyArcadeGaming.com

Interneta vietne

www.MyArcadeGaming.com

Glābiet koku, reģistrējieties tiešsaistē

“My Arcade” ir izdarījusi dabai draudzīgu izvēli, lai reģistrētu visus produktus tiešsaistē. Tas aizstāj fizisku reģistrācijas karšu drukāšanu. Visa informācija, kas nepieciešama, lai reģistrētu jūsu neseno “My Arcade” produkta pirkumu, ir pieejama: www.MyArcadeGaming.com/product-registration.



MY ARCADE®

www.MyArcadeGaming.com