



MY ARCADE®

# MINI PLAYER

User guide

Manuel de l'utilisateur

Guía del usuario

Manuale dell'Utente

Guia do usuário

Bedienungsanleitung

ユーザーガイド

دليل المستخدم

[www.MyArcadeGaming.com](http://www.MyArcadeGaming.com)



# ENGLISH

---

## Includes

Mini Player, removable joystick, AC adapter and user guide.

**Please read and follow this user guide thoroughly before use.**

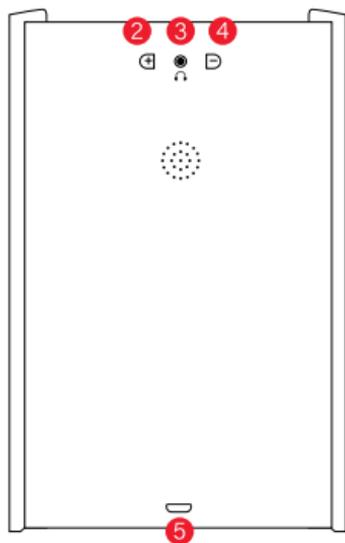
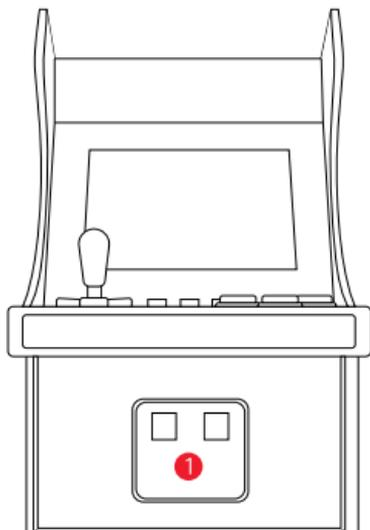

1. On/Off button
2. Volume up
3. Headphone jack
4. Volume down
5. Power port (5V IN)
6. Directional pad/Joystick
7. COIN button
8. BACK button
9. START button
10. Y button
11. X button
12. A button
13. B button

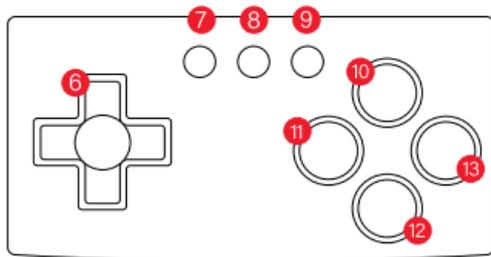

## How to remove Joystick

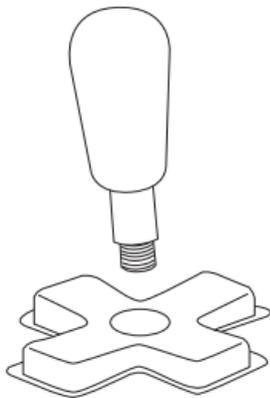
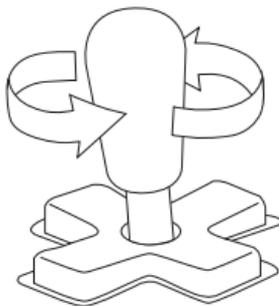

## Button and port functions

**NOTE:** Button functions may vary per game.

**On/Off button** - Turns the device on and off.

**Power port (5V IN)** - To power the Mini Player with included AC adapter.

**Directional pad and Joystick** - To select game from main menu and move during game play.

**Volume buttons** - To raise and lower the volume.

**START button** - To start a game.

**COIN button** - To add credit to play game.

**BACK button** - To return to the main menu of games.

**Headphone jack** - For use with 3.5mm headphones or 3.5mm devices.

**A, B, X and Y buttons** - Press and release for game play.

## Playing on the Mini Player

1. Gently plug in the included AC adapter into the Power port on the back on the Mini Player labeled "5V IN".
2. Press the On/Off button.
3. Select game and press the COIN button to begin.

### NOTES:

- The game will advise when a coin credit needs to be added to a game. Press the COIN button and follow instructions.
- Please note that there is no function for the second player in 2-player games.
- Due to the large amount of various games, high scores cannot be saved.

## Warnings

- Tampering with the product can result in damage to your product, void of warranty and could cause injuries.
- Warning: CHOKING HAZARD small parts. Not suitable for children under 36 months.
- The restriction accompany the age warning.
- Adapter for use with the device requires: DC 5V, 1500mA.
- Only use an adapter that meets the device's requirements.
- The adapter is not a toy.
- Adapters used with the device are to be regularly examined for damage to the cord, plug, enclosure and other parts.

## FCC information

This equipment has been tested and found to comply with the limits for a Class B Digital Device, pursuant to Part 15 of the FCC Rules. These limits are designed to provide reasonable protection against harmful interference in a residential installation. This equipment generates, uses, and can radiate radio frequency energy and, if not installed and used in accordance with the instructions, may cause harmful interference to radio communications. However, there is no guarantee that interference will not occur in a particular installation.

If this equipment does cause harmful interference to radio or television reception, which can be determined by turning the equipment off and on, the user is encouraged to try to correct the interference by one or more of the following measures:

- Reorient or relocate the receiving antenna.
- Increase the distance between the equipment and receiver.
- Connect the equipment to an outlet on a circuit different from that to which the receiver is connected.
- Consult the dealer or an experienced radio/TV technician for help.

This equipment complies with Part 15 of the FCC Rules. Operation is subject to the following two conditions:

1. This equipment may not cause harmful interference.
2. This equipment must accept any interference received, including interference that may cause undesired operation.

Modifications not authorized by the manufacturer may void the user's authority to operate this device. This equipment complies with FCC RF radiation exposure limits set forth for an uncontrolled environment. This transmitter must not be co-located or operating in conjunction with any other antenna or transmitter.

## Warranty information

All My Arcade products come with a limited warranty and have been subjected to a thorough series of tests to ensure the highest level of dependability and compatibility. It is unlikely that you will experience any problem, but if a defect should become apparent during the use of this product, My Arcade warrants to the original consumer purchaser that this product will be free from defects in material and workmanship for a period of 120 days from the date of your original purchase.

If a defect covered by this warranty occurs, My Arcade, at its option, will repair or replace the product purchased at no charge or refund the original purchase price. If a replacement is necessary and your product is no longer available, a comparable product may be

substituted at the sole discretion of My Arcade.

This warranty does not cover normal wear and tear, abusive use or misuse, modification, tampering or by any other cause not related to either materials or workmanship. This warranty does not apply to products used for any industrial, professional or commercial purposes.

### **Service information**

For service on any defective product under the 120-day warranty policy, please contact Consumer Support to obtain a Return Authorization Number, My Arcade reserves the right to require the return of the defective product and proof of purchase.

**NOTE:** My Arcade will not process any defective claims without a Return Authorization Number.

### **Consumer support hotline**

877-999-3732 (U.S. and Canada only)  
or 310-222-1045 (International)

### **Consumer support email**

support@MyArcadeGaming.com

### **Website**

[www.MyArcadeGaming.com](http://www.MyArcadeGaming.com)

### **Save a tree, register online**

My Arcade is making the eco-friendly choice to have all products registered online. This saves the printing of physical paper registration cards. All the information you need to register your recent My Arcade purchase is available at:

**[www.MyArcadeGaming.com/product-registration](http://www.MyArcadeGaming.com/product-registration).**

# FRANÇAIS

## Comprend

Mini Player, joystick amovible, adaptateur C.A. et manuel de l'utilisateur.

**Veillez lire attentivement le présent manuel de l'utilisateur avant toute utilisation.**

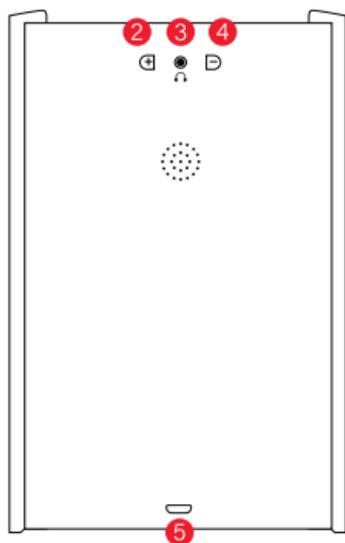
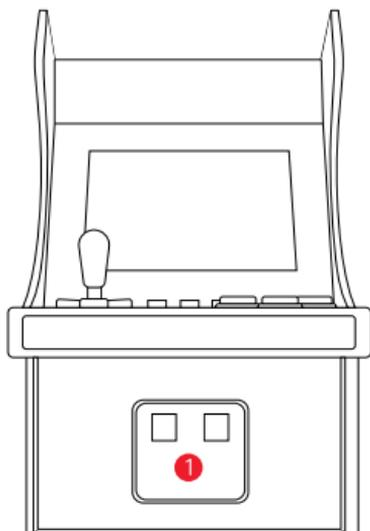

1. Bouton On/Off (marche/arrêt)

2. Augmentation le volume

3. Prise écouteurs

4. Diminution le volume

5. Prise d'alimentation (5V IN)

6. Croix directionnelle/joystick

7. Bouton COIN (crédit)

8. Bouton BACK (retour)

9. Bouton START (démarrage)

10. Bouton Y

11. Bouton X

12. Bouton A

13. Bouton B

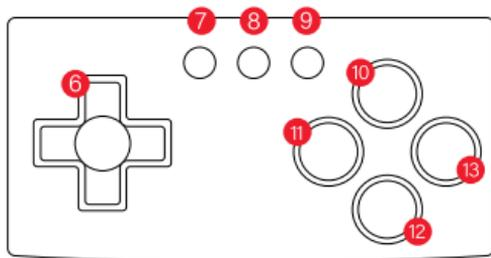

## Comment retirer le joystick

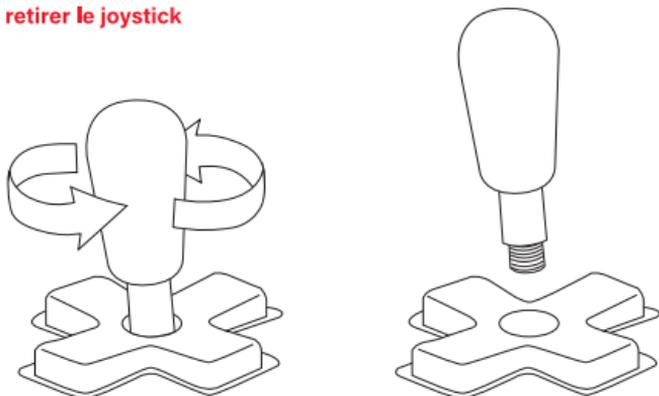

## Fonctions des boutons et des ports

**REMARQUE :** Les fonctions des boutons peuvent varier selon le jeu.

**Bouton On/Off (marche/arrêt)** — Pour mettre en marche et arrêter l'appareil.

**Prise d'alimentation (5V IN)** — Pour alimenter le Mini Player avec l'adaptateur C.A. inclus.

**Croix directionnelle et joystick** — Pour sélectionner un jeu du menu principal et se déplacer pendant un jeu.

**Boutons de volume** — Pour augmenter et diminuer le volume.

**Bouton START (démarrage)** — Pour démarrer un jeu.

**Bouton COIN (crédit)** - Pour ajouter du crédit pour jouer.

**Bouton BACK (retour)** - Pour retourner au menu principal des jeux.

**Prise écouteurs** - Pour l'utilisation d'écouteurs ou appareils 3,5 mm.

**Boutons A, B, X et Y** — Appuyez sur les boutons pour jouer.

## Jouer sur le Mini Player

1. Branchez délicatement l'adaptateur A. C. inclus dans la prise d'alimentation à l'arrière du Mini Player 5V IN.
2. Appuyez sur le bouton On/Off (marche/arrêt).
3. Sélectionnez un jeu et appuyez sur le bouton COIN pour démarrer.

## REMARQUES :

- Durant le jeu, il vous sera indiqué lorsqu'il sera recommandé d'ajouter des crédits Appuyez sur le bouton COIN et suivez les instructions.
- Veuillez noter que, dans les jeux à deux joueurs, le second joueur n'a accès à aucune fonctionnalité.
- En raison du nombre important de jeux, les scores élevés ne peuvent pas être enregistrés.

## Mises en garde

- Le fait de modifier l'appareil peut endommager votre produit, annuler la garantie et causer des blessures.
- **Avertissement : DANGER D'ÉTOUFFEMENT**, petites pièces. Ne convient pas aux enfants de moins de 36 mois.
- La restriction accompagne la mise en garde par rapport à l'âge.
- L'adaptateur à utiliser avec l'appareil nécessite : C.C. de 5 V, 1500mA.
- Utilisez uniquement un adaptateur qui correspond aux exigences de l'appareil.
- L'adaptateur n'est pas un jouet.
- Vérifiez régulièrement si le fil, la fiche, l'enveloppe et les autres pièces des adaptateurs utilisés avec l'appareil sont endommagés.

## Renseignements de la FCC

L'équipement a été mis à l'essai et déclaré conforme aux limites d'un appareil numérique de catégorie B, conformément à la partie 15 du règlement de la FCC. Ces limites sont conçues pour offrir une protection raisonnable contre une interférence nuisible dans une installation résidentielle. Cet équipement produit, utilise et peut émettre de l'énergie de fréquence radio, et s'il n'est pas installé et utilisé conformément aux instructions, peut perturber les communications radio. Cependant, rien ne garantit qu'il n'y ait pas d'interférence dans une installation particulière.

Si l'équipement produit une interférence nuisible à la réception d'émissions de radio ou de télévision, qu'on peut déterminer en mettant en marche et en arrêtant l'équipement, l'utilisateur est encouragé à tenter de corriger l'interférence en prenant au moins une des mesures suivantes :

- Réorienter ou déplacer l'antenne réceptrice;
  - Augmenter la distance séparant l'équipement et le récepteur;
  - Brancher l'équipement dans une prise sur un circuit différent de celui dans lequel est branché le récepteur;
  - Demander de l'aide du vendeur ou d'un technicien spécialisé en radio/télévision.
- Cet appareil est conforme à la partie 15 des règlements de la FCC. Son utilisation est soumise aux deux conditions suivantes :
1. Cet appareil ne doit pas causer des interférences nuisibles;
  2. Cet appareil doit accepter toutes les interférences reçues, y compris les interférences pouvant provoquer un fonctionnement indésirable.

Les modifications non autorisées par le fabricant peuvent annuler le droit de l'utilisateur d'utiliser l'appareil. Cet équipement est conforme aux limites d'exposition aux rayonnements RF établies par la FCC pour un milieu non contrôlé. Cet émetteur ne doit pas être placé à proximité d'un autre émetteur ou d'une autre antenne, ou être utilisé avec ces derniers,

## Information sur la garantie

Tous les produits My Arcade sont assortis d'une garantie limitée et ont été soumis à une série de tests pour assurer la meilleure fiabilité et la meilleure compatibilité. Il est peu probable que vous ayez un problème, mais si un défaut se manifeste pendant l'utilisation du produit, My Arcade garantit à l'acheteur initial que le produit est exempt de tout défaut de matériel et de fabrication pour une période de 120 jours à partir de la date d'achat.

En cas de défaut couvert par la présente garantie, My Arcade, à son choix, réparera ou

remplacera gratuitement le produit acheté ou remboursera le prix d'achat original. Si le produit doit être remplacé et qu'il n'est plus en vente, My Arcade, à sa seule discrétion, peut le remplacer par un produit comparable.

La présente garantie ne couvre pas l'usure normale, la mauvaise utilisation, la modification, l'altération ou toute autre cause non liée au matériel ou à la fabrication. La présente garantie ne s'applique pas aux produits utilisés à des fins industrielles, professionnelles ou commerciales.

### **Information sur la réparation**

Pour la réparation d'un produit défectueux pendant la période des 120 jours de la politique de garantie, veuillez communiquer avec le service de soutien aux consommateurs afin d'obtenir un numéro d'autorisation de retour. My Arcade se réserve le droit d'exiger le retour du produit défectueux et d'une preuve d'achat.

**REMARQUE :** My Arcade ne traitera pas les réclamations liées aux défauts sans numéro d'autorisation de retour.

### **Ligne directe au service de soutien aux consommateurs**

877-999-3732 (É.-U. et Canada uniquement)  
ou 310-222-1045 (International)

### **Courriel du service de soutien aux consommateurs**

support@MyArcadeGaming.com

### **Site Web**

www.MyArcadeGaming.com

### **Sauvez un arbre, enregistrez-vous en ligne.**

My Arcade fait un choix écologique en demandant à ce que tous les produits soient enregistrés en ligne. Cela évite l'impression des cartes d'enregistrement papier. Tous les renseignements dont vous avez besoin pour enregistrer votre achat récent d'un produit My Arcade sont affichés à l'adresse : **[www.MyArcadeGaming.com/product-registration](http://www.MyArcadeGaming.com/product-registration)**.

# ESPAÑOL

## Incluye

Mini Player, joystick desmontable, adaptador de corriente y guía del usuario.

Lea y siga minuciosamente esta guía del usuario antes de usar.

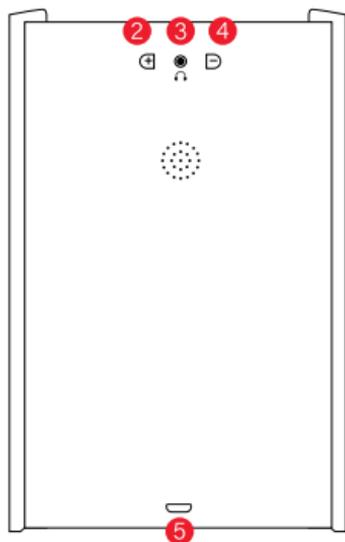
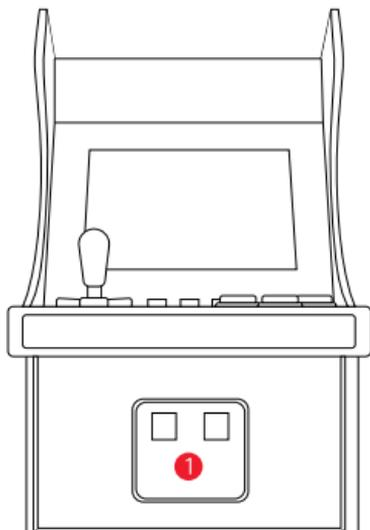

1. Botón On/Off
2. Subir volumen
3. Conector de auriculares
4. Bajar volumen
5. Puerto de alimentación (5V IN)
6. Cruceta de control y joystick
7. Botón COIN
8. Botón BACK
9. Botón START
10. Botón Y
11. Botón X
12. Botón A
13. Botón B

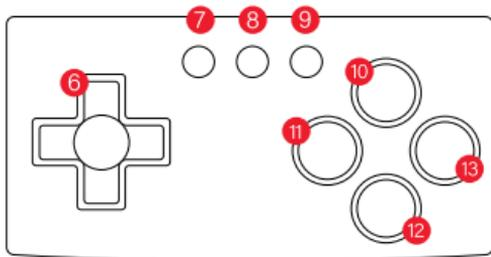

## Cómo retirar el Joystick

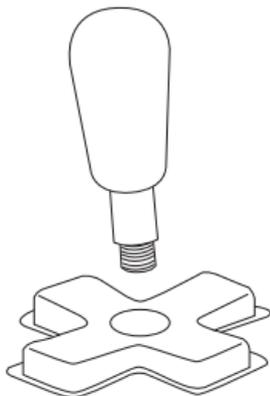
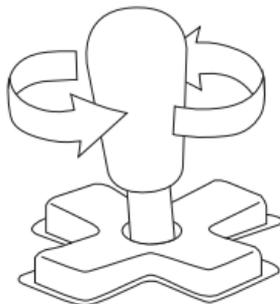

## Funciones de los botones y puertos

**NOTA:** Las funciones de los botones pueden variar según el juego.

**Botón On/Off (Encendido/Apagado)** - Enciende y apaga el dispositivo.

**Puerto de alimentación (5V IN [Entrada de 5 V])** - Para alimentar el Mini Player con el adaptador de corriente que viene incluido,

**Cruceta de control y joystick** - Para seleccionar el juego en el menú principal y moverse durante el juego.

**Botón de volumen** - Para subir y bajar el volumen.

**Botón START (Inicio)** - Para iniciar y pausar juegos.

**Botón COIN (Crédito)** - Para añadir crédito al juego.

**Botón BACK (Volver)** - Para volver al menú principal de juegos.

**Conector de auriculares** - Para uso con auriculares de 3,5 mm o dispositivos de 3,5 mm.

**Botones A, B, X e Y** - Presione y suelte para el juego.

## Uso de Mini Player

1. Conecte cuidadosamente el adaptador de corriente en el puerto de alimentación que se encuentra en la parte posterior de Mini Player y está etiquetado como "5V IN".
2. Presione el botón On/Off.
3. Seleccione el juego y presione el botón COIN para comenzar.

## NOTAS:

- El juego le informará cuándo sea necesario agregar crédito al juego. Presione el botón COIN y siga las instrucciones.
- Tenga presente que no hay función para el segundo jugador en los juegos de 2 jugadores.
- Debido a la gran cantidad de distintos juegos, no se pueden guardar los puntajes altos.

## Advertencias

- Cualquier alteración del producto puede provocar daños en el producto, anular la garantía y podría provocar lesiones.
- **Advertencia: RIESGO DE ASFIXIA:** Contiene piezas pequeñas. No recomendable para niños menores de 36 meses.
- La restricción debe acompañar la advertencia de edad.
- El adaptador requiere de lo siguiente para su uso con el dispositivo: 5 V CC, 1500 mA.
- Use solo un adaptador que cumpla con los requisitos del dispositivo.
- El adaptador no es un juguete.
- Se deben examinar de forma regular los adaptadores utilizados con el dispositivo en busca de daños en el cable, el conector, la caja u otras piezas.

## Información de FCC

Este equipo ha sido sometido a pruebas y cumple con los límites para un dispositivo digital Clase B, de acuerdo con la Parte 15 del reglamento de la FCC. Estos límites están diseñados para proveer una protección razonable contra la interferencia perjudicial en una instalación residencial. Este equipo genera, usa y puede irradiar energía de radiofrecuencia y, si no se instala y usa de acuerdo con las instrucciones, puede causar interferencia perjudicial para las comunicaciones por radio. Sin embargo, no existe garantía de que no se producirá interferencia en una instalación en particular.

Si este equipo provoca interferencia perjudicial en la recepción de las señales de radio o televisión, lo que se puede determinar encendiendo o apagando el equipo, se insta a que el usuario corrija la interferencia mediante una o más de las siguientes medidas:

- Reoriente la antena receptora o colóquela en otro lugar.
  - Aumente la distancia entre el equipo y el receptor.
  - Conecte el equipo a un tomacorriente en un circuito distinto del que está conectado al receptor.
  - Solicite ayuda al distribuidor o a un técnico especialista en radio y televisión.
- Este equipo cumple con la Parte 15 del reglamento de la FCC. Su funcionamiento está sujeto a las siguientes dos condiciones:

1. Este equipo no debe causar interferencia perjudicial.
2. Este equipo debe aceptar toda interferencia recibida, incluso aquella interferencia que puede provocar un funcionamiento no deseado.

Las modificaciones no autorizadas por el fabricante pueden anular la facultad del usuario para operar este dispositivo. Este equipo cumple con los límites de exposición a radiación de radiofrecuencia de la FCC para un entorno no controlado. Este transmisor no se debe ubicar ni operar junto con ninguna otra antena o transmisor.

## Información de la garantía

Todos los productos My Arcade vienen con una garantía limitada y han sido sometidos a una serie exhaustiva de pruebas para garantizar el más alto nivel de confiabilidad y compatibilidad. Es poco probable que experimente problemas, pero si un defecto se hace evidente durante el uso de este producto, My Arcade garantiza al comprador original que este producto estará libre de defectos de materiales y mano de obra por un período de 120 días desde la fecha de la compra original.

Si ocurre un defecto cubierto por esta garantía, My Arcade, a su criterio, reparará o

reemplazará el producto comprado sin costo o reembolsará según el precio original de compra. Si se necesita un reemplazo y su producto ya no está disponible, se puede reemplazar por un producto comparable, a entera discreción de My Arcade.

Esta garantía no cubre el desgaste normal, el uso abusivo o inadecuado, las modificaciones, las alteraciones o cualquier otra causa no relacionada con los materiales o la mano de obra. Esta garantía no se aplica a productos usados para fines industriales, profesionales o comerciales.

### **Información de servicio**

Para solicitar servicio para cualquier producto defectuoso conforme a la política de garantía de 120 días, comuníquese con Servicio al Cliente para obtener un número de autorización de devolución. My Arcade se reserva el derecho de solicitar la devolución del producto defectuoso y el comprobante de compra.

**NOTA:** My Arcade no procesará reclamaciones por defectos sin un número de autorización de devolución.

### **Línea directa de Servicio al Cliente**

877-999-3732 (Solo EE. UU. y Canadá)  
o 310-222-1045 (Internacional)

### **Correo electrónico de Servicio al Cliente**

support@MyArcadeGaming.com

### **Sitio web**

www.MyArcadeGaming.com

### **Salve un árbol, regístrese en línea**

My Arcade ha tomado la decisión ecológica de que todos sus productos se registren en línea. Esto ahorra la impresión de las tarjetas de registro en papel. Toda la información que necesita para registrar su reciente compra de My Arcade está disponible en:

**[www.MyArcadeGaming.com/product-registration](http://www.MyArcadeGaming.com/product-registration).**

# ITALIANO

## Include

Mini Player, joystick rimovibile, adattatore c.a. e manuale dell'Utente.

**Leggere attentamente questo manuale e seguirne le indicazioni prima di utilizzare la console.**

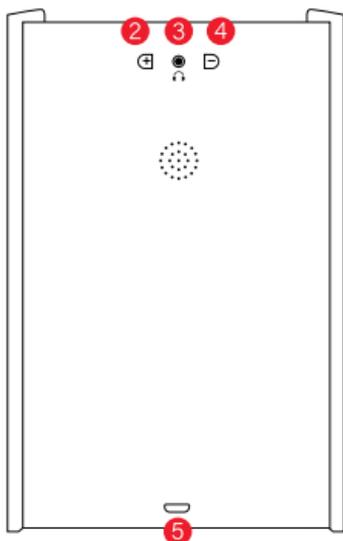
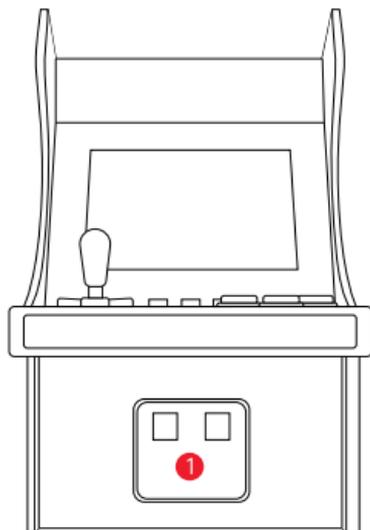

1. Pulsante di accensione/spengimento
2. Aumento del volume
3. Jack per auricolari
4. Riduzione del volume
5. Porta di alimentazione (5V IN)

6. Pad direzionale/Joystick
7. Pulsante COIN
8. Pulsante BACK
9. Pulsante START

10. Pulsante Y
11. Pulsante X
12. Pulsante A
13. Pulsante B

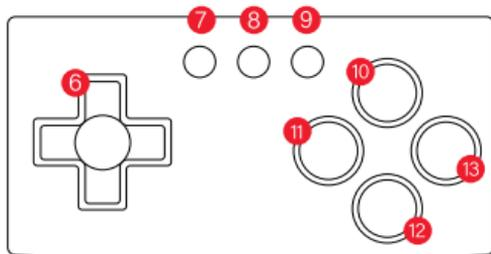

## Rimozione del Joystick

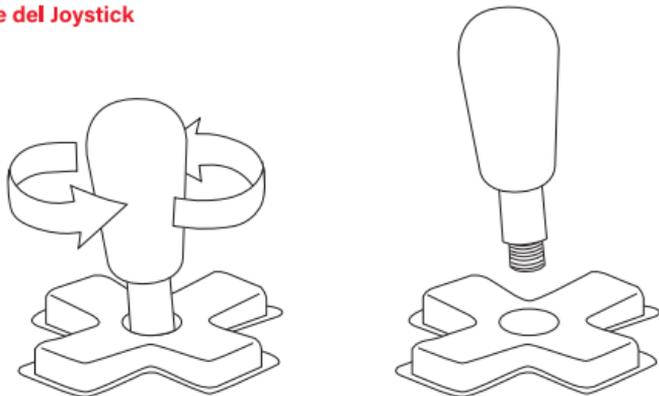

## Funzioni dei pulsanti e delle porte

**NOTA:** Le funzioni dei pulsanti possono variare a seconda del gioco.

**Pulsante di accensione/spengimento** - Accende e spegne il dispositivo.

**Porta di alimentazione (5V IN)** - Serve per alimentare la console Mini Player utilizzando l'adattatore c.a. incluso nella dotazione.

**Pad direzionale e joystick** - Consentono di selezionare un gioco dal menu principale e di spostarsi durante la partita.

**Pulsanti di regolazione del volume** - Consentono di aumentare e ridurre il volume.

**Pulsante START** - Serve per avviare un gioco.

**Pulsante COIN** - Serve per aggiungere un credito a una partita.

**Pulsante BACK** - Serve per tornare al menu principale dei giochi.

**Jack per auricolari** - Può essere utilizzato con una cuffia o dispositivi auricolari da 3,5 mm.

**Pulsanti A, B, X e Y** - Premere e rilasciare per giocare.

## Informazioni per giocare con la console Mini Player

1. Collegare delicatamente l'adattatore c.a. incluso nella dotazione nella porta di alimentazione situata sul retro della console Mini Player (tale porta è contrassegnata come "5V IN").
2. Premere il pulsante di accensione/spengimento.
3. Selezionare un gioco e premere il pulsante COIN per iniziare la partita.

## NOTAS:

- Quando è necessario aggiungere un credito a un gioco, viene visualizzato un avviso. Premere il pulsante COIN e seguire le istruzioni.

- Tenere presente che nei giochi a due persone non è prevista alcuna funzione per il secondo giocatore.
- A causa della grande quantità di vari giochi, i punteggi alti non possono essere salvati.

### **Avvertenze**

- La manomissione del dispositivo può danneggiare il prodotto, annullare la garanzia e causare lesioni personali.
- **Avviso:** i componenti più piccoli di questo prodotto possono causare soffocamento. Il prodotto non è adatto a bambini di età inferiore a 36 mesi.
- La restrizione (ad esempio, pericolo di elettroshock) è associata all'avviso riguardante l'età.
- L'adattatore da utilizzare con questo dispositivo deve soddisfare i seguenti requisiti: 5 V in c.c., 1,500 mA.
- Utilizzare esclusivamente un adattatore rispondente ai requisiti del dispositivo.
- L'adattatore non è un giocattolo.
- Gli adattatori utilizzati con il dispositivo devono essere regolarmente ispezionati per controllare che non presentino segni di danneggiamento sul cavo, la spina, l'involucro o altre parti.

### **Dichiarazione di conformità alla normativa FCC**

L'apparecchio è stato sottoposto a test che ne hanno dimostrato la conformità rispetto ai limiti definiti per un dispositivo digitale di classe B, coerentemente con la parte 15 della normativa FCC (Commissione federale degli Stati Uniti per le comunicazioni). Tali limiti sono stati concepiti per fornire un livello ragionevole di protezione da interferenze dannose in un'installazione di tipo di domestico. Il presente apparecchio genera, utilizza e può emettere energia in radiofrequenza e, se non è installato in base alle istruzioni, può causare interferenze dannose per le radiocomunicazioni. Ciò stante, non si dà garanzia che tali interferenze non possano verificarsi in una particolare installazione.

Se l'apparecchio causa interferenze dannose per la ricezione radio o televisiva – evento che è possibile appurare spegnendo e riaccendendo l'apparecchio – l'Utente può tentare di ovviare al problema eseguendo una o più delle seguenti operazioni:

- Ri-orientare o ri-collocare l'antenna di ricezione.
- Aumentare la distanza tra l'apparecchio e il ricevitore.
- Collegare l'apparecchio a una presa di un circuito diverso da quello a cui è collegato il ricevitore.
- Rivolgersi al rivenditore o a un tecnico radio/TV specializzato per assistenza.

Il presente apparecchio è conforme alle direttive contenute nella parte 15 della normativa emanata dalla FCC. L'operatività dell'apparecchio è soggetta alle seguenti due condizioni:

- 1.** L'apparecchio non deve generare interferenze dannose.
- 2.** L'apparecchio deve accettare qualsiasi interferenza in ricezione, incluse quelle che potrebbero causarne una modalità di funzionamento indesiderata.

Modifiche non autorizzate dal Produttore potrebbero annullare il diritto dell'Utente di operare con l'apparecchio. L'apparecchio è conforme ai limiti per l'esposizione a radiazioni a radiofrequenza stabiliti dalla FCC per un ambiente non controllato. Questo trasmettitore non deve essere collocato né messo in funzione congiuntamente a un'altra antenna o a un altro trasmettitore.

### **Informazioni sulla garanzia**

Tutti i prodotti My Arcade vengono forniti con una garanzia limitata e sono stati sottoposti a un'intensiva serie di collaudi che ne ha assicurato il più alto livello di affidabilità e compatibilità. Benché il verificarsi di un problema debba essere ritenuto un evento altamente improbabile, non è tuttavia possibile escludere che durante l'utilizzo del prodotto si manifesti un difetto. My Arcade garantisce all'acquirente-consumatore originario che questo prodotto rimarrà privo di difetti di materiale o produzione per un periodo di 120 giorni dalla data originaria dell'acquisto.

Nell'eventualità di un difetto coperto dalla presente garanzia, My Arcade potrà decidere se riparare o sostituire il prodotto gratuitamente oppure se rimborsare il prezzo di acquisto originario. Se la richiesta di sostituzione riguarderà un prodotto non più disponibile, My Arcade, a suo insindacabile giudizio, potrà offrire un prodotto comparabile.

In questa garanzia non sono inclusi danni derivanti dai normali processi di usura, da usi illeciti o impropri, da modifiche, da manomissioni o da qualsiasi altra causa non correlata ai materiali o alla produzione. La presente garanzia non è valida per prodotti utilizzati per scopi commerciali, professionali o commerciali.

### **Informazioni sui servizi**

Per richiedere un intervento di riparazione su un prodotto difettoso coperto dalla garanzia di 120 giorni, è necessario contattare l'Assistenza clienti in modo da ottenere un codice di autorizzazione alla restituzione. My Arcade si riserva il diritto di richiedere la restituzione del prodotto difettoso e la prova di acquisto.

**NOTA:** senza il codice di autorizzazione alla restituzione, My Arcade non prenderà in considerazione alcun reclamo per prodotto difettoso.

### **Linea diretta dell'Assistenza clienti**

877-999-3732 (solo USA e Canada)  
310-222-1045 (altri paesi)

### **Indirizzo di posta elettronica dell'Assistenza clienti**

support@MyArcadeGaming.com

### **Sito Web**

www.MyArcadeGaming.com

### **Salva un albero. Registrati online.**

Facendo una scelta ecologica, My Arcade ha stabilito che tutti i prodotti debbano essere registrati online. In questo modo, si eviterà la stampa di schede di registrazione cartacee. Tutte le informazioni utili per registrare il più recente acquisto di un prodotto My Arcade sono disponibili all'indirizzo **[www.MyArcadeGaming.com/product-registration](http://www.MyArcadeGaming.com/product-registration)**.

# PORTUGUÊS

## Inclui

Mini Player, joystick removível, adaptador CA e guia do usuário.

**Leia e siga este guia do usuário com atenção antes da utilização.**

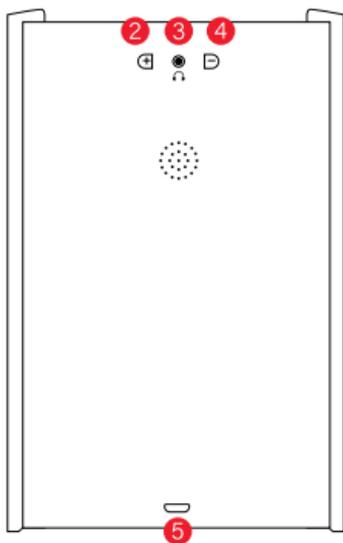
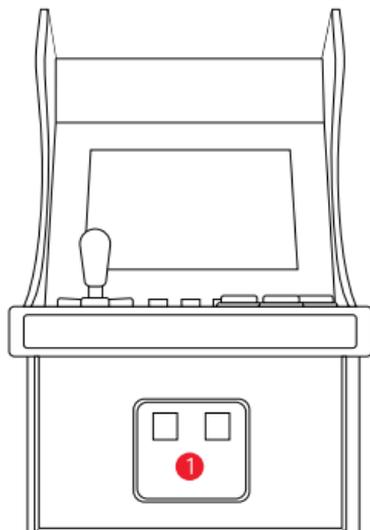

1. Botão Liga/desliga
2. Aumentar volume
3. Entrada de fones de ouvido
4. Reduzir volume
5. Porta de energia (entrada de 5 V)
6. Botão direcional/Joystick
7. Botão COIN
8. Botão BACK
9. Botão START
10. Botão Y
11. Botão X
12. Botão A
13. Botão B

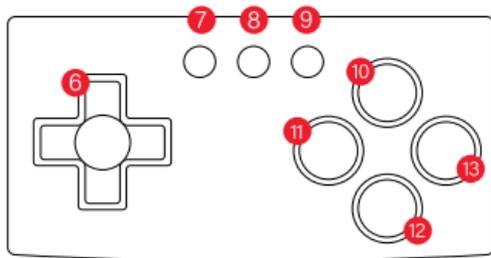

## Como remover o Joystick

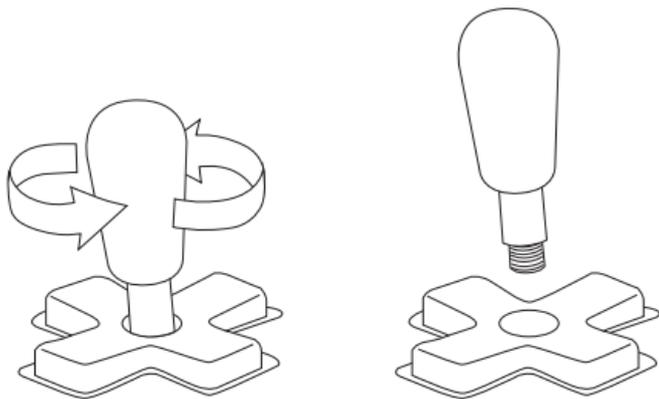

## Funções dos botões e portas

**NOTA:** As funções dos botões podem variar segundo o jogo.

**Botão Liga/desliga** - Liga ou desliga o dispositivo.

**Porta de energia (entrada de 5V IN)** - Para fornecer energia ao Mini Player com o adaptador CA incluído.

**Botão direcional e joystick** - Para selecionar um jogo no menu principal e para se mover ao jogar.

**Botões de volume** - Para aumentar ou diminuir o volume.

**Botão START** - Para iniciar o jogo.

**Botão COIN** - Para adicionar crédito para jogar.

**Botão BACK** - Para retornar ao menu principal de jogos.

**Entrada de fones de ouvido** - Para usar com fones de ouvido de 3,5 mm ou dispositivos de 3,5 mm.

**Botões A, B, X e Y** - Pressione e solte para jogar.

## Como jogar no Mini Player:

1. Conecte cuidadosamente o adaptador CA incluso na porta de energia localizada na parte de trás no Mini Player identificada como "5V IN".
2. Pressione o botão Liga/desliga.
3. Selecione o jogo e pressione o botão COIN para começar.

## NOTAS:

- O jogo avisará quando for necessário adicionar créditos. Pressione o botão COIN e siga as instruções.
- Observe que não há função para um segundo jogador nos jogos de 2 jogadores.
- Devido ao grande número de jogos, as pontuações não podem ser salvas.

## Avisos

- A adulteração do produto pode causar danos ao produto, ferimentos e a anulação da garantia.
- **Aviso: RISCO DE SUFOCAMENTO** por peças pequenas, Não é adequado para crianças com menos de 36 meses.
- A restrição acompanha o aviso de idade.
- Um adaptador para uso com o dispositivo exige: 5 V CC, 1500 mA.
- Use somente um adaptador que cumpra os requisitos do dispositivo.
- O adaptador não é um brinquedo.
- Devem-se examinar regularmente os adaptadores usados com o dispositivo para verificar se há danos no fio, no conector, no receptáculo ou em outras peças.

## Informações da FCC

Esse equipamento foi testado e comprovado como estando de acordo com os limites para um dispositivo digital de Classe B, de acordo com a Parte 15 das Regras da FCC. Esses limites foram projetados para fornecer uma proteção razoável contra interferências prejudiciais em uma instalação residencial. Esse equipamento gera, usa e pode emitir energia de radiofrequência e, se não instalado e utilizado de acordo com as instruções, pode causar interferências prejudiciais em comunicações por rádio. No entanto, não há nenhuma garantia de que interferências não ocorrerão em uma determinada instalação.

Se esse equipamento causar interferências prejudiciais na recepção de rádio ou televisão, o que pode ser determinado desligando e ligando o equipamento, o usuário será encorajado a tentar corrigir a interferência com uma ou mais das seguintes medidas:

- Reoriente ou reposicione a antena de recepção.
- Aumente a distância entre o equipamento e o receptor.
- Conecte o equipamento a uma saída em um circuito diferente do qual o receptor está conectado.
- Consulte o revendedor ou um técnico de rádio/TV experiente para obter ajuda. O equipamento está de acordo com a Parte 15 das Regras da FCC. A operação está sujeita às duas condições a seguir:
  1. O equipamento não pode causar interferências prejudiciais.
  2. O equipamento precisa aceitar qualquer interferência recebida, incluindo interferência que possa causar operação indesejada.

Modificações não autorizadas pelo fabricante podem anular a autoridade do usuário para operar o dispositivo. O equipamento está de acordo com os limites de exposição de radiação RF da FCC referentes a um ambiente não controlado. O transmissor não deve estar na mesma localização ou operando em conjunto com outra antena ou transmissor.

## Informações sobre garantia

Todos os produtos My Arcade têm garantia limitada e foram submetidos a uma série rigorosa de testes para garantir o nível máximo de confiabilidade e compatibilidade. É

improvável que você encontre algum problema, mas, caso um defeito se torne aparente durante a utilização do produto, a My Arcade garante ao comprador individual original que o produto estará isento de defeitos de material e mão de obra por um período de 120 dias após a data da compra original.

Se um defeito coberto por esta garantia ocorrer em um produto adquirido nos EUA ou no Canadá, a My Arcade, a seu critério, efetuará o reparo ou a substituição do produto adquirido sem custo, ou reembolsará o preço de compra original. Se for necessária a substituição e o produto não estiver mais disponível, poderá ser feita a substituição por um produto comparável, a critério exclusivo da My Arcade. No caso de produtos My Arcade adquiridos fora dos EUA e Canadá, solicite informações à loja onde o produto foi adquirido.

Esta garantia não cobre desgaste normal, uso abusivo ou mau uso, modificação, adulteração ou qualquer outra causa que não esteja relacionada a materiais ou mão de obra. Esta garantia não vale para produtos usados para fins industriais, profissionais ou comerciais.

### **Informações sobre assistência**

Para obter assistência para um produto defeituoso dentro da política de garantia de 120 dias, procure o Atendimento ao Consumidor para obter um número de autorização de devolução. A My Arcade reserva-se o direito de exigir a devolução do produto defeituoso e a comprovação da compra.

**NOTA:** A My Arcade não efetuará o processamento de reivindicações por produtos defeituosos sem um número de autorização de devolução.

### **Linha direta de atendimento ao consumidor**

877-999-3732 (somente EUA e Canadá)  
ou 310-222-1045 (internacional)

### **E-mail de atendimento ao consumidor**

support@MyArcadeGaming.com

### **Site**

[www.MyArcadeGaming.com](http://www.MyArcadeGaming.com)

### **Salve uma árvore, faça a inscrição online**

A My Arcade tomou a decisão ecológica de registrar todos os produtos online. Isso evita a impressão de cartões de registro em papel. Todas as informações necessárias para você registrar sua recente compra da My Arcade estão disponíveis em:

**[www.MyArcadeGaming.com/product-registration](http://www.MyArcadeGaming.com/product-registration)**.

# DEUTSCHE

## Im Lieferumfang enthalten

Mini Player, abnehmbarer Joystick, Wechselstromnetzteil und Benutzerhandbuch.

**Bitte lesen Sie vor dem Gebrauch das Benutzerhandbuch und folgen Sie den darin enthaltenen Anweisungen.**

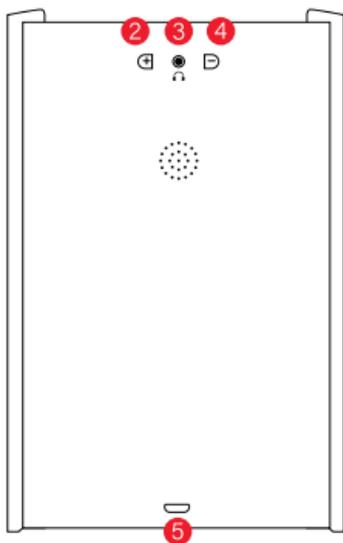
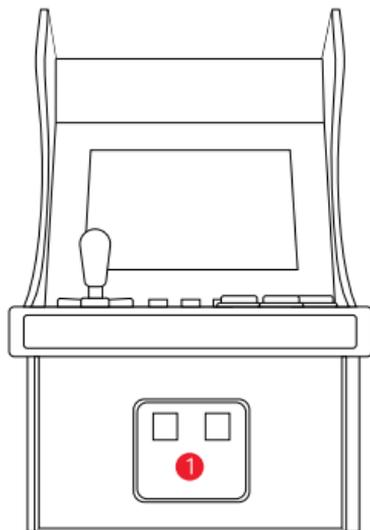

1. Ein/Aus-Taste
2. Lauter
3. Kopfhöreranschluss
4. Leiser
5. Stromanschluss (5V IN)
6. Steuerkreuz/Joystick
7. COIN-Taste
8. BACK-Taste
9. START-Taste
10. Y-Taste
11. X-Taste
12. A-Taste
13. B-Taste

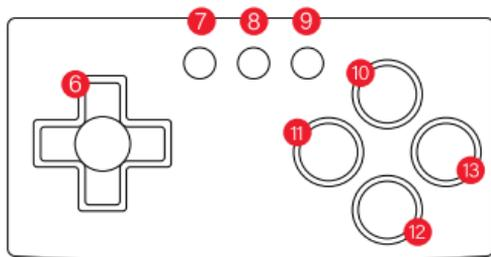

## So nehmen Sie den Joystick ab

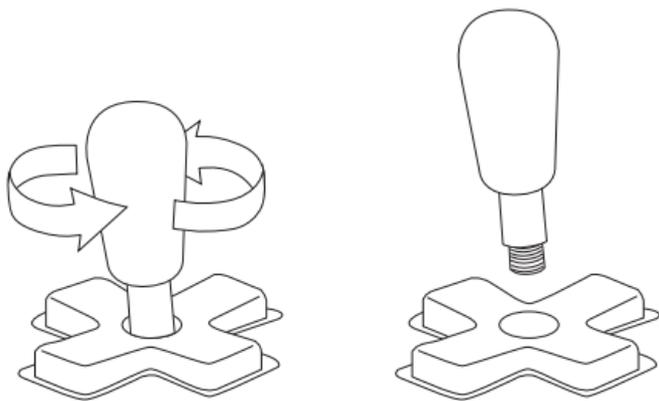

### Tasten- und Anschlussfunktionen

**HINWEIS:** Die Tastenfunktionen können je nach Spiel variieren.

**Ein/Aus-Taste** - Schaltet das Gerät ein und aus.

**Stromanschluss (5V IN)** - Dient der Stromversorgung der Mini Player über ein Wechselstromnetzteil.

**Steuerkreuz und Joystick** - Dient der Auswahl eines Spiels im Hauptmenü und zur Steuerung im Spiel.

**Lautstärketasten** - Dienen der Einstellung der Lautstärke.

**START-Taste** - Startet das Spiel.

**COIN-Taste** - Dient dem Hinzufügen von Guthaben.

**BACK-Taste** - Dient der Rückkehr in das Hauptmenü der Spiele.

**Kopfhöreranschluss** - Zur Verwendung eines 3,5-mm-Kopfhörers oder 3,5-mm-Geräts.

**A-, B-, X- und Y-Taste** - Im Spiel drücken und loslassen, um Aktionen auszuführen.

### Spielen auf der Mini Player:

1. Stecken Sie das im Lieferumfang enthaltene Wechselstromnetzteil vorsichtig in den mit „5V IN“ gekennzeichneten Stromanschluss an der Rückseite der Mini Player.
2. Drücken Sie die Ein/Aus-Taste.
3. Wählen Sie ein Spiel aus und drücken Sie auf die COIN-Taste, um das Spiel zu starten.

### HINWEIS:

- Wenn Münzguthaben hinzugefügt werden muss, wird der Spieler darüber informiert.

Drücken Sie die COIN-Taste und folgen Sie den Anweisungen.

- Beachten Sie bitte, dass es bei Spielen für zwei Spieler keine Funktion für den zweiten Spieler gibt.
- Aufgrund der hohen Anzahl verschiedener Spiele können die Highscores nicht gespeichert werden.

### Warnungen

- Manipulationen am Produkt können zu Schäden, zum Erlöschen Ihres Garantieanspruchs und zu Verletzungen führen.
- **Warnung:** ERSTICKUNGSGEFAHR durch kleine Teile, Nicht für Kinder unter 36 Monaten geeignet.
- Diese Beschränkung ergänzt die Altersbeschränkung.
- Der Adapter für dieses Gerät muss die folgenden Voraussetzungen erfüllen:  
5 V DC, 1500 mA.
- Verwenden Sie nur Adapter, die die Gerätevoraussetzungen erfüllen.
- Der Adapter selbst ist kein Spielzeug.
- Adapter, die mit diesem Gerät verwendet werden, müssen regelmäßig auf Schäden am Kabel, Anschluss, Gehäuse und an anderen Teilen untersucht werden.

### FCC-Hinweise

Dieses Gerät wurde getestet und hält die Grenzwerte für digitale Geräte der Klasse B gemäß Teil 15 der FCC-Vorschriften ein. Diese Einschränkungen sollen einen angemessenen Schutz gegen gesundheitsgefährdende Strahlungen im häuslichen Bereich sicherstellen. Dieses Gerät erzeugt, verwendet und kann Hochfrequenzstrahlung ausstrahlen, und kann zu Beeinträchtigungen bei Funkverbindungen führen, wenn es nicht in Übereinstimmung mit der Bedienungsanleitung installiert und verwendet wird. Es besteht allerdings keine Garantie, dass es bei einer bestimmten Installation zu keiner Störung kommt.

Verursacht dieses Gerät Störungen im Rundfunk- und Fernsehempfang, was durch Aus- und Einschalten des Geräts festgestellt werden kann, kann der Benutzer die Störung durch eine oder mehrere der folgenden Maßnahmen beheben:

- Ausrichtung und Lage der Empfangsantenne verändern.
- Die Entfernung zwischen dem Gerät und dem Empfänger vergrößern.
- Das Gerät mit der Steckdose eines anderen Stromkreises als des Stromkreises, in dem der Receiver angeschlossen ist, verbinden.
- Den Händler oder einen erfahrenen Radio-/Fernsehtechniker um Unterstützung bitten. Dieses Gerät entspricht Teil 15 der FCC-Vorschriften. Der Betrieb unterliegt den folgenden beiden Bedingungen:
  1. Dieses Gerät verursacht keine gesundheitsgefährdende Strahlung.
  2. Dieses Gerät muss den Empfang von Störungen zulassen, einschließlich solcher Störungen, die seinen Betrieb beeinträchtigen.

Änderungen, die nicht vom Hersteller genehmigt wurden, können die Nutzungsrechte durch den Anwender ungültig machen. Dieses Gerät entspricht den FCC-RF-Strahlungsgrenzwerten für unkontrollierte Umgebungen. Der Sender darf sich nicht in der Nähe einer anderen Antenne oder eines Senders befinden oder gemeinsam mit diesen genutzt werden.

### **Hinweise zur Garantie**

Alle Produkte von My Arcade verfügen über eine beschränkte Garantie und wurden einer Reihe von sorgfältigen Prüfungen unterzogen, um ein höchstmögliches Maß an Betriebssicherheit und Kompatibilität zu gewährleisten. In der Regel treten bei der Nutzung dieses Produkts keine Probleme auf. Sollten Sie jedoch während der Nutzung eine Fehlfunktion erleben, garantiert My Arcade dem ursprünglichen Käufer des Produkts für einen Zeitraum von 120 Tagen ab dem Datum des ursprünglichen Kaufs ein von Material- und Herstellungsfehlern freies Produkt.

Sollte im Rahmen dieser Garantie eine Fehlfunktion auftreten, wird My Arcade das erworbene Produkt gebührenfrei wahlweise reparieren oder ersetzen, jedoch nicht den ursprünglichen Kaufpreis zurückerstatten. Wenn Sie einen Ersatz benötigen, Ihr Produkt jedoch nicht länger erhältlich ist, behält sich My Arcade vor, nach eigenem Ermessen ein vergleichbares Produkt als Ersatz zur Verfügung zu stellen.

Diese Garantie erstreckt sich nicht auf die normale Abnutzung, den falschen Gebrauch oder Missbrauch des Geräts sowie auf Änderungen, Manipulationen oder andere Fehlerursachen, die sich nicht aus den Materialien oder der Herstellung ergeben. Diese Garantie erstreckt sich nicht auf Produkte für den industriellen, beruflichen oder kommerziellen Gebrauch.

### **Hinweise zum Kundendienst**

Kontaktieren Sie bei Fehlern am Produkt, die durch die 120-Tage-Garantie abgedeckt werden, den Kundendienst, um eine Autorisierungsnummer für die Rückgabe zu erhalten. My Arcade behält sich das Recht vor die Rückgabe des fehlerhaften Produkts und einen Nachweis über den Kauf zu verlangen.

**HINWEIS:** My Arcade bearbeitet keine aus einem fehlerhaften Produkt resultierenden Ansprüche ohne eine Autorisierungsnummer für die Rückgabe.

### **Kundendienst-Hotline**

877-999-3732 (nur USA und Kanada)  
oder 310-222-1045 (weltweit)

### **E-Mail-Adresse des Kundendienstes**

support@MyArcadeGaming.com

### **Website**

www.MyArcadeGaming.com

### **Registrieren Sie sich online und retten Sie einen Baum.**

My Arcade hat sich aus Umweltschutzgründen dafür entschieden, alle Produkte online registrieren zu lassen. Auf Papier gedruckte Registrierungskarten werden dadurch nicht länger benötigt. Alle Informationen, die Sie für die Registrierung Ihres neu erworbenen Produkts von My Arcade benötigen, finden Sie unter:

**www.MyArcadeGaming.com/product-registration.**

# 日本語

## 付属品

Mini Player、ジョイスティック (着脱式)、ユーザーガイド。

ご使用前にこのユーザーガイドをよくお読みになり、ユーザーガイドに従ってください。

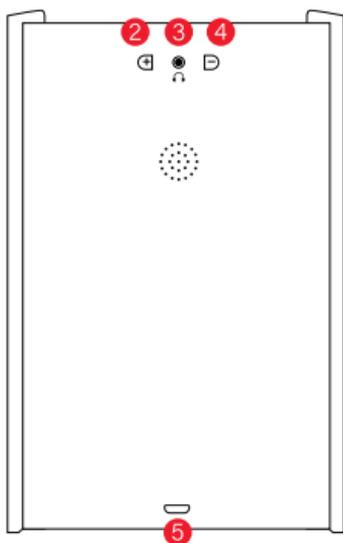
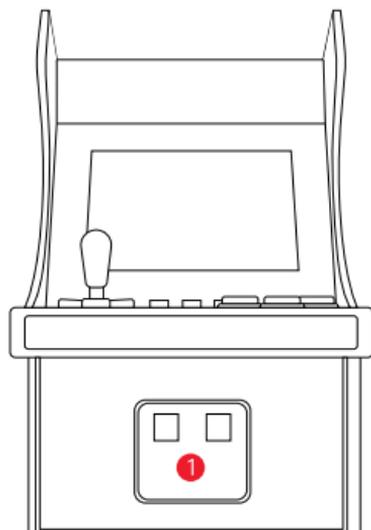

1. ON/OFF ボタン
2. 音量アップ
3. ヘッドフォン差し込み口
4. 音量ダウン
5. 電源ポート (5V IN)
6. 十字ボタン/ジョイスティック
7. COIN ボタン
8. BACK ボタン
9. START ボタン
10. Y ボタン
11. X ボタン
12. A ボタン
13. B ボタン

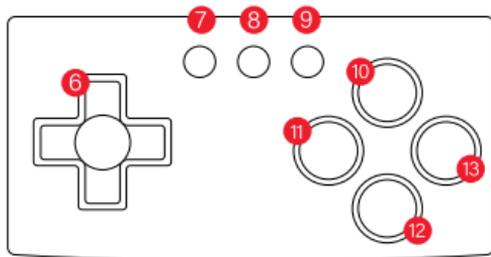

## ジョイスティックの取り外し方

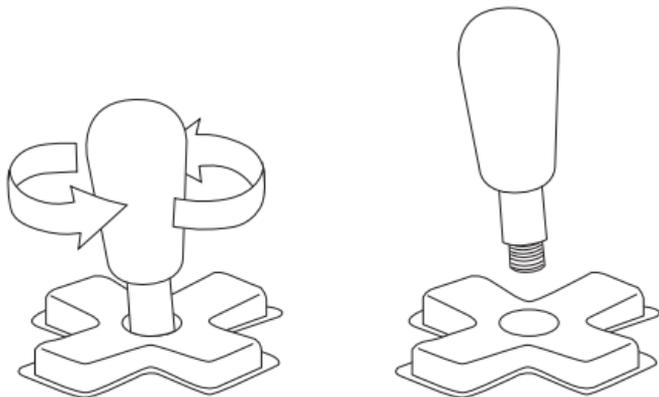

### ボタンとポートの機能

注: ボタンの機能はゲームごとに異なる場合があります。

**On/Off ボタン** - デバイスの電源をOn/Offにします。

**電源ポート (5V IN)** - 付属のACアダプタで Mini Player に電力を供給します。

**十字ボタンとジョイスティック** - メインメニューからゲームを選択します。また、ゲームのプレイ中の移動に使用します。

**音量ボタン** - 音量を上げたり、下げたりします。

**START ボタン** - ゲームを開始します。

**COIN ボタン** - ゲームをプレイするためにクレジットを追加します。

**BACK ボタン** - メインメニューに戻ります。

**ヘッドフォン差し込み口** - 3.5mm のヘッドフォンまたは 3.5mm のデバイス用です。

**A、B、X、Y ボタン** - ボタンを押して離すことでゲームをプレイします。

### Mini Playerをプレイする:

1. 付属の AC アダプタを、Mini Player の裏側にある "5V IN" とマーキングされたパワーポートに丁寧に押し入れます。
2. ON/OFF ボタンを押します。
3. 再度ゲームを選択し COIN ボタンを押します。

### 注:

- コインクレジットを追加する必要があるときは、ゲームから警告が出ます。COIN ボタンを押し、インストラクションに従ってください。

- 2プレイヤーゲームでは、セカンドプレイヤーのための機能はありませんのでご注意ください。
- ゲーム数が多すぎてハイスコアをセーブすることができません。

### 警告

- デバイスを改造すると、製品が損傷し、保証が無効になります。また、負傷の原因ともなります。
- **警告:** 小さな部品は誤飲のおそれがあります。36 か月以下のお子様の近くでのご使用は控えてください。ご使用には、年齢制限が伴います。
- デバイスに使用できるアダプタは、**DC 5V、1500mA** です。
- デバイスの要件を満たすアダプタのみを使用してください。
- アダプタはおもちゃではありません。
- デバイスに使用されるアダプタに関して、コード、プラグ、外装、およびその他の部品に損傷がないか、定期的に点検してください。

### FCC 情報

この装置はテストの結果、FCC 規制パート 15 によるクラス B デジタル装置の制限に準拠していることが証明されています。これらの制限は、住宅地区で使用した場合に、有害な電波干渉から適正に保護することを目的としています。この装置は高周波エネルギーを発生、使用、放出する可能性があるため、説明書に従って設置または使用しないと、無線通信に有害な干渉を引き起こす可能性があります。ただし、特定の設置条件で電波干渉が起こらないという保証はありません。

この装置がラジオやテレビに有害な干渉を引き起こしている場合は (装置をオフ/オンにして判断できます)、次のいずれかの方法で干渉を是正することが推奨されます。

- 受信アンテナの方向や位置を変える。
  - 装置と受信機の距離を離す。
  - 受信機を接続している回路とは別の回路の差し込み口に装置を接続する。
  - ラジオ/テレビの販売店、あるいは経験のある技術者に相談する。
- 本装置は FCC 規定パート 15 に準拠しています。次の 2 つの条件に従って使用してください。

1. 本装置が有害な干渉を引き起こさないこと。
2. 本装置が、望ましくない動作を引き起こす可能性のある電波干渉を含め、あらゆる干渉を受容できること。

製造業者の承認なしに変更を行うと、ユーザーは本デバイス进行操作する権利を喪失することがあります。本装置は、制御されていない環境に対して規定された FCC RF 被曝範囲に準拠しています。本トランスミッタは、他のアンテナまたはトランスミッタと同じ場所に設置したり、同時に操作しないでください。

### 保証に関する情報

My Arcade のすべての製品には限定保証が適用され、またすべての製品について一連の徹底的な試験により最高水準の信頼性および互換性が確認されています。問題が生じる可能性は低いものの、本製品の使用中に不具合が明らかになった場合、My Arcade は製品を購入されたお客様本人に対し、本製品の購入日から 120 日間は材料および製造上の欠陥がないことを保証します。

米国またはカナダで購入された製品に、本保証の対象となる不具合が発生した場合、My Arcade は購入された製品を無償にて修理または交換を行うか、購入金額を払い戻します。交換が必要なものの、その製品が入手できない場合、My Arcade の独自の裁量により、同等品をこれに代える場合もあります。米国およびカナダ以外で購入された My Arcade 製品に

つきましては、購入店舗に詳細をお問い合わせください。  
通常の摩耗および裂け、不正または誤った使用、修正、改造または材料および製造に関連しないその他の原因については、本保証は一切適用されません。産業または専門的、商業目的で使用される製品については、本保証は一切適用されません。

### **サービスに関する情報**

120 日間の保証規定に基づく瑕疵製品の修理については、お客様サポートにお問い合わせください。返品認証番号を発行いたします。My Arcade は、瑕疵製品の返却および購入証明書を要求する権利を有します。

**注:** My Arcade では、返品認証番号がない場合、瑕疵製品の補償の手続きを行わないものとします。

### **お客様サポートホットライン**

877-999-3732 (米国、カナダ専用)

310-222-1045 (米国、カナダ以外)

### **お客様サポート電子メール**

support@MyArcadeGaming.com

### **ウェブサイト**

www.MyArcadeGaming.com

### **環境保護のため、オンラインでの登録をお願いいたします**

My Arcade では、環境に配慮し、すべての製品の登録をオンラインで行っています。これにより、登録カードの印刷に使用する用紙削減に取り組んでいます。お買い求めいただきました My Arcade 製品を登録するために必要な情報は、以下を参照にしてください

**[www.MyArcadeGaming.com/product-registration](http://www.MyArcadeGaming.com/product-registration)**

## المحتويات

Mini Player، وعصا التحكم القابلة للإزالة، ومحول التيار المتردد ودليل المستخدم

يُرجى قراءة دليل المستخدم هذا بعناية واتباعه قبل الاستخدام.

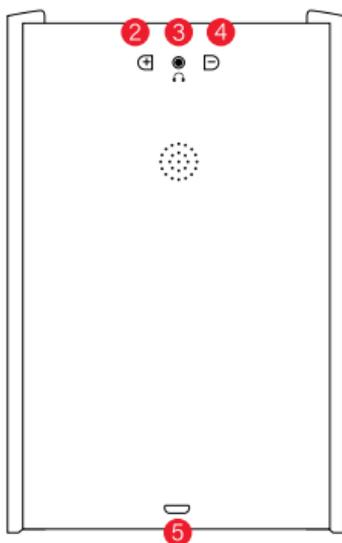
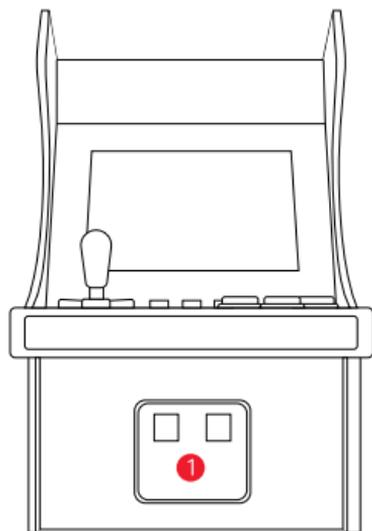

1. لي غشت لال فاقاي/لي غشت لال رز

2. توصول عفار

3. سأل لال عا م س ب ق م

4. توصول ض فاخ

5. م ك ح ت ل ا ص (5V IN) ذ ق ا ط ل ا ذ ف ن م

6. م ك ح ت ل ا ص / ت ا ه ا ج ت ل ا رز

7. رز COIN

8. رز BACK

9. رز START

10. رز Y

11. رز X

12. رز A

13. رز B

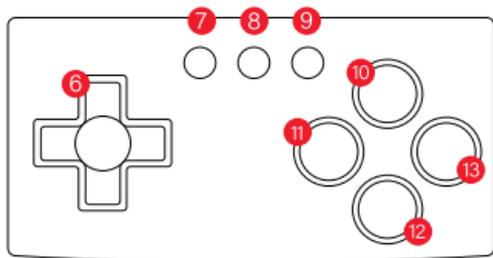

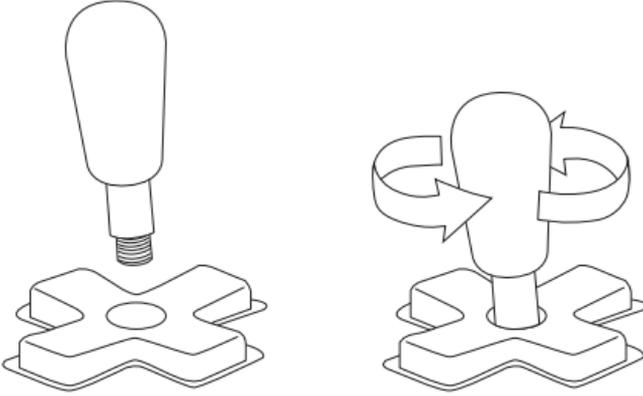

### وظائف الزر والمنفذ

ملاحظة: قد تختلف وظائف الزر حسب اللعبة.

مفتاح التشغيل/إيقاف التشغيل - يقوم بتشغيل الجهاز وإيقافه.

زر التشغيل/إيقاف التشغيل - يقوم بتشغيل الجهاز وإيقافه.

منفذ الطاقة (5V IN) - لتشغيل Mini Player محول التيار المتردد المضمن.

زر الاتجاهات وعصا التحكم - لتحديد لعبة من القائمة الرئيسية والتحرك أثناء اللعب.

أزرار مستوى الصوت - لرفع مستوى الصوت وخفضه.

START - لبدء تشغيل لعبة.

COIN - لإضافة رصيد للعبة.

BACK - للعودة إلى القائمة الرئيسية للألعاب.

مقيس سماعة الرأس - للاستخدام مع سماعات الرأس بقياس 3.5 مم أو الأجهزة بقياس 3.5 مم.

أزرار A و B و X و Y - الضغط والتحرير للعبة.

### التشغيل على Mini Player

1. قم بتوصيل محول التيار المتردد المرفق برفق في منفذ الطاقة الموجود بالجزء الخلفي في Mini Player

المسمى "5V IN".

2. اضغط على زر التشغيل/إيقاف التشغيل.

3. حدد اللعبة واضغط على زر COIN للبدء.

### ملاحظة

- ستبين اللعبة عند الحاجة إلى إضافة رصيد عملة معدنية للعبة. اضغط على زر COIN وتابع التعليمات.
- يُرجى ملاحظة أن اللاعب الثاني لن يتمكن من إجراء أي وظيفة في الألعاب الزوجية.
- بسبب الكمية الكبيرة من الألعاب المختلفة، لا يمكن حفظ النتائج العالية.

### تحذيرات

- قد يؤدي العبث بالجهاز إلى تلفه وإبطال الضمان كما قد يتسبب في حدوث إصابات.
- تحذير: خطر الاختناق من الأجزاء الصغيرة. غير مناسب للأطفال دون سن 36 شهرًا.
- يرافق هذا التقييد تحذير العمر.
- يتطلب أن يكون المحول المستخدم مع الجهاز: ذا تيار مستمر 5 فولت، 1500 ميلي أمبير.
- لا تستخدم سوى محول يتوافق مع متطلبات الجهاز.
- لا يعامل المحول كلعبة.
- ينبغي فحص المحولات المستخدمة مع الجهاز بانتظام بحثاً عن الأضرار التي لحقت بالسلك، والقابس، والمحتويات والأجزاء الأخرى.

### معلومات لجنة الاتصالات الفيدرالية (FCC)

تم اختبار هذا الجهاز وثبتت توافقه مع حدود الأجهزة الرقمية من الفئة ب بموجب الفقرة 15 من قواعد لجنة الاتصالات الفيدرالية (FCC). وقد تم وضع هذه الحدود لتوفير قدر معقول من الحماية ضد التداخل الضار عند تشغيل الجهاز في بيئة سكنية. ويقوم هذا الجهاز بتوليد طاقة تردد لاسلكي واستخدامها ومن الممكن أيضاً أن يشعها، وقد يتسبب في حدوث تداخل ضار مع الاتصالات اللاسلكية. ومع ذلك، لا يوجد ضمان بعدم حدوث التداخل في حالة التركيب في ظروف معينة.

وإذا تسبب هذا الجهاز في حدوث تداخل ضار لاستقبال الراديو أو التليفزيون، وهو ما يمكن تحديده بإيقاف تشغيل الجهاز ثم تشغيله، فيوصى المستخدم بمحاولة إصلاح التداخل باتباع إجراء واحد أو أكثر من الإجراءات التالية:

- إعادة توجيه هوائي الاستقبال أو نقله.
  - زيادة المسافة الفاصلة بين الجهاز وجهاز الاستقبال.
  - توصيل الجهاز بمأخذ تيار كهربائي في دائرة مختلفة عن الدائرة التي يتصل بها جهاز الاستقبال.
  - استشارة البائع أو فني خبير في الراديو/التليفزيون للحصول على المساعدة.
- يتوافق الجهاز مع الفقرة 15 من قواعد لجنة الاتصالات الفيدرالية (FCC). يخضع التشغيل للشرطين التاليين:

1. لا يتسبب هذا الجهاز في تداخل ضار.
2. يجب أن يقبل هذا الجهاز أي تداخل يتلقاه، بما في ذلك التداخل الذي قد يسبب تشغيلاً غير مرغوب.

قد تؤدي التعديلات غير المصرح بها من قبل الشركة المصنعة إلى إبطال صلاحية المستخدم لتشغيل هذا الجهاز. يتوافق هذا الجهاز مع حدود لجنة الاتصالات الفيدرالية الخاصة بالتعرض لإشعاع التردد اللاسلكي، والمنصوص عليها لبيئة غير متحكم فيها. يجب ألا يوضع جهاز الإرسال هذا في نفس المكان مع أي هوائي أو جهاز إرسال آخر، أو يتم تشغيله بالاشتراك معه.

### معلومات الضمان

تأتي كل منتجات My Arcade بضمان محدود، وقد خضعت لسلسلة من الاختبارات الدقيقة لضمان أعلى مستويات الموثوقية والتوافق. من المستبعد أن تواجه أي مشكلة، ولكن إن حدث وبدا لك عيب ما أثناء استخدام هذا المنتج، فإني

My Arcade تضمن للمستهلك المشتري الأصلي أن يكون هذا المنتج خاليًا من عيوب المواد والتصنيع لمدة 120 يومًا من تاريخ الشراء الأصلي.

وإذا حدث عيب يغطيه هذا الضمان لمنتجات تم شراؤها في الولايات المتحدة أو كندا، فستختار My Arcade، بحسب خيارها، إصلاح المنتج للمشتري أو استبداله مجانًا أو رد سعر الشراء الأصلي المدفوع. إذا كان الاستبدال ضروريًا ولم يعد منتجك متاحًا، فقد يتم توفير منتج شبيهه كبديل بحسب تقدير My Arcade حصريًا. بالنسبة إلى المنتجات التي تم شراؤها من خارج الولايات المتحدة وكندا، يُرجى سؤال المتجر الذي تم شراء المنتجات منه للحصول على مزيد من المعلومات.

لا يغطي هذا الضمان الإهلاك الناتج عن الاستعمال العادي أو إساءة الاستخدام أو الاستخدام الخاطئ أو التعديل أو التلاعب أو أي سبب آخر لا يتعلق بالمواد أو التصنيع. لا ينطبق هذا الضمان على المنتجات المستخدمة لأي أغراض صناعية أو مهنية أو تجارية.

### معلومات الخدمة

لصيانة أي منتج معيب تحت سياسة الضمان المستمر لمدة 120 يومًا، يُرجى الاتصال بدعم المستهلك للحصول على رقم تصريح الإرجاع. تحتفظ My Arcade بحق طلب إرجاع المنتج المعيب ودليل إثبات الشراء. **ملاحظة:** لن تعالج My Arcade أي مطالبات منتجات معيبة دون رقم تصريح الإرجاع.

### الخط الساخن لدعم المستهلك

(الولايات المتحدة وكندا فقط) 877-999-3732

أو 310-222-1045 (دولي)

### البريد الإلكتروني لدعم المستهلك

support@MyArcadeGaming.com

### موقع الويب

www.MyArcadeGaming.com

### أنقذ شجرة وسجل على الإنترنت

تقدم شركة My Arcade الخيار الصديق للبيئة لتسجيل كل المنتجات على الإنترنت. حيث يوفر هذا الأمر طباعة بطاقات التسجيل على ورق مادي. تتوفر جميع المعلومات التي تحتاجها لتسجيل مشتريات My Arcade التي أجريتها مؤخرًا على:

[www.MyArcadeGaming.com/product-registration](http://www.MyArcadeGaming.com/product-registration)





MY ARCADE®

[www.MyArcadeGaming.com](http://www.MyArcadeGaming.com)