

**égalis**  
BALLON

## Notice d'emploi

NGLB24-5M - NGLB23-5M5

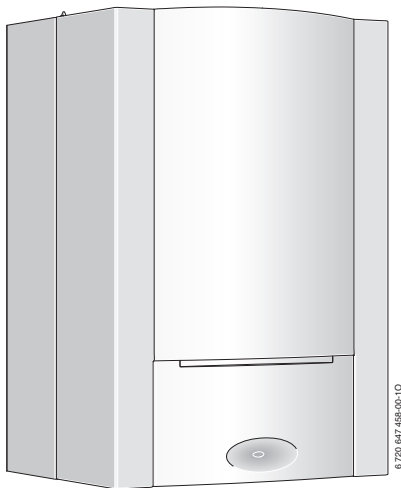

© Modèles et brevets déposés • Réf 6 720 813 462-2 (2015/09) FR

**Chaudière murale gaz avec ballon intégré**  
**Tirage naturel et V.M.C.**



La passion du service et du confort



**e.i.m. leblanc**

## Table des matières

<b>1</b>	<b>Explication des symboles et mesures de sécurité</b> .....	<b>3</b>
1.1	Explication des symboles .....	3
1.2	Consignes générales de sécurité .....	4
<b>2</b>	<b>Indications concernant l'appareil</b> .....	<b>8</b>
2.1	Données de produits relatives à la consommation énergétique ....	8
<b>3</b>	<b>Vue d'ensemble des éléments de commande</b> .....	<b>8</b>
<b>4</b>	<b>Mise en service</b> .....	<b>10</b>
<b>5</b>	<b>Utilisation</b> .....	<b>14</b>
5.1	Allumer/éteindre l'appareil .....	15
5.2	Mise en marche du chauffage .....	16
5.3	Régulation du chauffage (en option) .....	17
5.4	Régler la température d'eau chaude sanitaire .....	18
5.5	Mode été (pas de chauffage, eau chaude sanitaire uniquement) ..	20
5.6	Protection contre le gel .....	21
5.7	Verrouillage des touches .....	22
5.8	Anomalies .....	23
5.8.1	Contrôles anti-débordement .....	24
5.8.2	Sécurité collective des appareils V.M.C. ....	25
5.9	Désinfection thermique .....	26
5.10	Messages indiqués sur l'afficheur .....	27
<b>6</b>	<b>Consignes pour économiser l'énergie</b> .....	<b>28</b>
<b>7</b>	<b>Généralités</b> .....	<b>29</b>
<b>8</b>	<b>Résumé du mode d'emploi</b> .....	<b>31</b>

# 1 Explication des symboles et mesures de sécurité

## 1.1 Explication des symboles

### Avertissements



Les avertissements sont indiqués dans le texte par un triangle de signalisation.

En outre, les mots de signalement caractérisent le type et l'importance des conséquences éventuelles si les mesures nécessaires pour éviter le danger ne sont pas respectées.

Les mots de signalement suivants sont définis et peuvent être utilisés dans le présent document :

- **AVIS** signale le risque de dégâts matériels.
- **PRUDENCE** signale le risque d'accidents corporels légers à moyens.
- **AVERTISSEMENT** signale le risque d'accidents corporels graves à mortels.
- **DANGER** signale la survenue d'accidents mortels en cas de non respect.

### Informations importantes



Les informations importantes ne concernant pas de situations à risques pour l'homme ou le matériel sont signalées par le symbole ci-contre.

### Autres symboles

Symbole	Signification
▶	Etape à suivre
→	Renvois à un autre passage dans le document
•	Énumération/Enregistrement dans la liste
–	Énumération/Enregistrement dans la liste (2e niveau)

Tab. 1

### 1.2 Consignes générales de sécurité

#### Consignes destinées aux utilisateurs

Cette notice d'emploi s'adresse à l'utilisateur exploitant de l'installation de chauffage. Les consignes de toutes les notices doivent être respectées.

Le non-respect de ces consignes peut entraîner des dégâts matériels, des dommages corporels ou accidents mortels.

- ▶ Lire les notices d'emploi (appareil, régulation, etc.) avant l'utilisation et les conserver.
- ▶ Respecter les consignes de sécurité et d'avertissement.

#### Utilisation conforme

Le produit doit être utilisé uniquement pour la production d'eau de chauffage et d'eau chaude sanitaire dans des systèmes à boucle d'eau chaude fermée destinés à un usage privatif.

Toute autre utilisation n'est pas conforme. Les dégâts éventuels qui en résulteraient sont exclus de la garantie.

L'installation d'une chaudière gaz doit obligatoirement faire l'objet d'un Certificat de Conformité, visé par un organisme agréé par le Ministère de l'Industrie (arrêté du 2 août 1977 modifié).

L'entreprise qui établit le certificat de conformité est une entreprise :

- Inscrite dans une démarche de qualité pour les travaux sur les installations de gaz ;
- Soumise à des contrôles réguliers de la part d'un organisme de contrôle indépendant tel que Qualigaz, à l'occasion desquels l'entreprise peut échanger sur les aspects techniques et réglementaires.

#### Comportement en cas d'odeur de gaz

Il existe un risque d'explosion en cas de fuite de gaz. En cas d'odeur de gaz, respecter les règles de comportement suivantes !

- ▶ Eviter la formation de flammes ou d'étincelles :
  - Ne pas fumer, ne pas utiliser de briquet ou d'allumettes.
  - Ne pas actionner d'interrupteur électrique, ne pas débrancher de connecteur.
  - Ne pas téléphoner ou actionner de sonnette.

- ▶ Fermer l'arrivée de gaz sur la vanne d'arrêt principale ou sur le compteur de gaz.
- ▶ Ouvrir portes et fenêtres.
- ▶ Avertir tous les habitants et quitter le bâtiment.
- ▶ Empêcher l'accès de tierces personnes au bâtiment.
- ▶ Appeler les pompiers, la police et le fournisseur de gaz depuis un téléphone situé à l'extérieur du bâtiment !

### **Danger de mort dû à l'intoxication par les produits de combustion**

Les fuites de produits de combustion peuvent entraîner des accidents mortels. En cas de conduits de fumisterie endommagés ou non étanches ou en cas d'odeur de produits de combustion, respecter les règles de comportement suivantes.

- ▶ Arrêter le générateur de chaleur.
- ▶ Ouvrir portes et fenêtres.
- ▶ Le cas échéant, avertir tous les habitants et quitter le bâtiment.
- ▶ Empêcher l'accès de tierces personnes au bâtiment.
- ▶ Informer un installateur ou un service après-vente agréé.
- ▶ Faire immédiatement éliminer les défauts.

### **Inspection et entretien**

L'insuffisance ou l'absence de nettoyage, d'inspection ou d'entretien peut provoquer des dégâts matériels et/ou accidents corporels, voire mortels.

- ▶ Faire réaliser ces travaux exclusivement par un professionnel agréé.
- ▶ Remédier immédiatement aux défauts constatés.
- ▶ **Faire inspecter l'installation de chauffage une fois par an par un professionnel agréé et faire effectuer les travaux de maintenance et de nettoyage nécessaires.**
- ▶ **Faire nettoyer le générateur de chaleur au moins une fois tous les deux ans.**
- ▶ **Nous recommandons vivement de conclure un contrat d'entretien avec un installateur ou service après-vente agréé e.l.m. leblanc. Il est indispensable de soumettre l'appareil à un service annuel de maintenance.**
- ▶ Conformément à la réglementation nationale en vigueur sur la protection contre les émissions polluantes, l'exploitant est responsable de la sécurité et de l'éco-compatibilité de l'installation.
- ▶ N'utiliser que des pièces de rechange d'origine !

- ▶ Appareils V.M.C. : l'entretien de la V.M.C. est obligatoire :
  - Entretien annuel des bouches d'extraction.
  - Entretien quinquennal (5 ans) de l'ensemble de l'installation.
  - Entretien du dispositif de sécurité.

### **Transformation et réparations**

Les modifications non conformes sur le générateur de chaleur ou sur les autres pièces de l'installation de chauffage peuvent entraîner des blessures et/ou des dommages matériels.

- ▶ Faire réaliser ces travaux exclusivement par un professionnel agréé.
- ▶ Ne jamais retirer l'habillage du générateur de chaleur.
- ▶ N'effectuer aucune modification sur le générateur de chaleur ou sur d'autres pièces de l'installation de chauffage.
- ▶ N'obturer en aucun cas les sorties des soupapes de sécurité ! Installations de chauffage avec ballon d'eau chaude sanitaire : pendant la mise en température, de l'eau risque de s'écouler par la soupape de sécurité du ballon d'eau chaude sanitaire.

### **Fonctionnement type cheminée ou V.M.C.**

Le local d'installation doit être suffisamment aéré lorsque l'appareil récupère l'air de combustion du local.

- ▶ Ne pas obturer ni diminuer les orifices d'aération sur les portes, fenêtres et murs.
- ▶ S'assurer du respect des exigences d'aération en accord avec un spécialiste :
  - en cas de transformations de la construction (par ex. remplacement des portes et fenêtres)
  - en cas d'intégration a posteriori d'appareils avec évacuation de l'air vers l'extérieur (par ex. ventilateurs d'évacuation, ventilateurs de cuisine ou climatiseurs).

### **Air de combustion/air ambiant**

L'air dans le local d'installation doit être exempt de substances inflammables ou

chimiques agressives.

- ▶ Ne pas utiliser ou entreposer des matières facilement inflammables ou explosives (papier, essence, diluants, peintures, etc.) à proximité de l'appareil.
- ▶ Ne pas utiliser ou stocker de substances activatrices de corrosion (diluants, colles, détergents chlorés, etc.) à proximité de l'appareil.

## **Sécurité des appareils électriques à usage domestique et utilisations similaires**

Pour éviter les risques dus aux appareils électriques, les prescriptions suivantes s'appliquent conformément à la norme EN 60335-1 :

« Cet appareil peut être utilisé par des enfants âgés d'au moins 8 ans et par des personnes ayant des capacités physiques, sensorielles ou mentales réduites ou dénuées d'expérience ou de connaissance, s'ils (si elles) sont correctement surveillé(e)s ou si des instructions relatives à l'utilisation de l'appareil en toute sécurité leur ont été données et si les risques encourus ont été appréhendés. Les enfants ne doivent pas jouer avec l'appareil. Le nettoyage et l'entretien par l'utilisateur ne doivent pas être effectués par des enfants sans surveillance ».

« Si le cordon électrique d'alimentation de l'appareil est endommagé, il doit être remplacé par le fabricant, son service après-vente ou une personne disposant d'une qualification similaire pour éviter tout danger ».

## 2 Indications concernant l'appareil

### 2.1 Données de produits relatives à la consommation énergétique

Les données de produits relatives à la consommation énergétique figurent dans la notice technique et d'installation destinée au professionnel.

## 3 Vue d'ensemble des éléments de commande

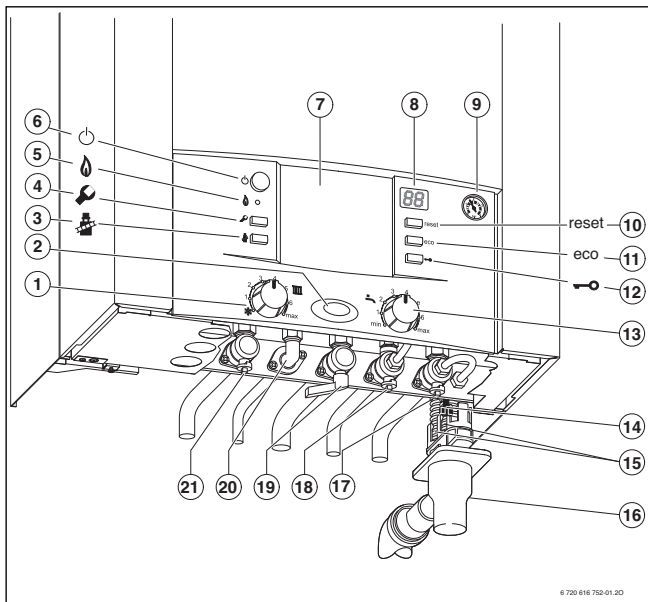

Fig. 1



- [1] Sélecteur de température de départ chauffage
- [2] Témoin de fonctionnement
- [3] Touche ramonage pour le professionnel (voir notice d'installation)
- [4] Touche de service pour le professionnel (voir notice d'installation)
- [5] Voyant de contrôle du fonctionnement du brûleur
- [6] Interrupteur principal
- [7] Logement pour une régulation à sonde extérieure (accessoire)
- [8] Afficheur
- [9] Manomètre
- [10] Touche Reset
- [11] Touche eco
- [12] Verrouillage des touches
- [13] Sélecteur de température eau chaude sanitaire
- [14] Robinet de remplissage
- [15] Tuyaux de vidange des soupapes de sécurité
- [16] Siphon à entonnoir (accessoire)
- [17] Robinet de retour chauffage
- [18] Robinet entrée eau froide sanitaire
- [19] Robinet de gaz (fermé)
- [20] Raccord eau chaude sanitaire
- [21] Robinet de départ chauffage



Les touches **(3)** et **(4)** sont réservées **exclusivement** à l'usage d'un installateur ou d'un service après-vente agréé e.l.m. leblanc.

---

## 4 Mise en service

### Ouvrir le robinet de gaz

- Tourner la manette dans le sens inverse des aiguilles d'une montre. Si la manette est dans le sens d'écoulement, le robinet est ouvert.

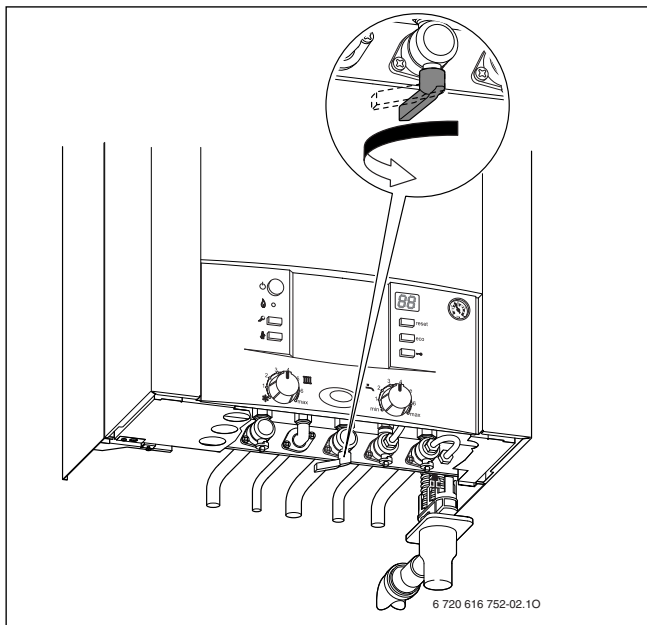

Fig. 2

### Ouvrir les robinets

- ▶ Tourner la vis carrée avec une clé jusqu'à ce que l'encoche soit positionnée dans le sens de l'écoulement.  
Si l'encoche est perpendiculaire au sens d'écoulement, le robinet est fermé.

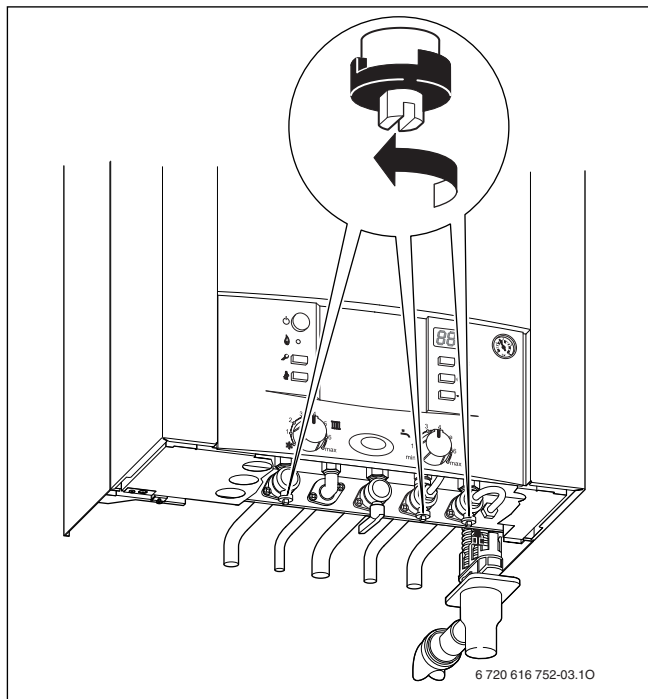

Fig. 3

### Contrôler la pression de l'eau du circuit de chauffage

La pression de service en fonctionnement normal doit être comprise entre 1 et 2 bar.

Si une valeur de réglage plus élevée était requise, elle vous serait indiquée par votre installateur.

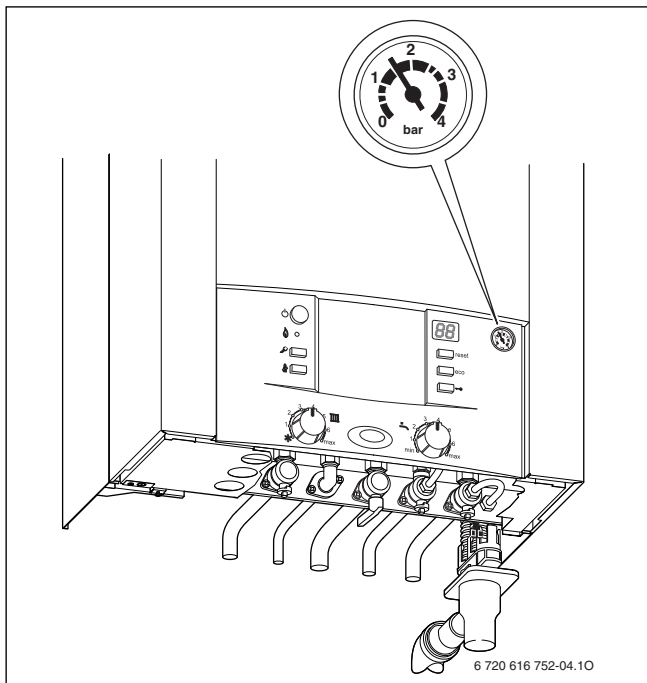

Fig. 4

## Rajouter de l'eau de chauffage



**AVIS :** L'appareil peut être endommagé.

- ▶ Ne rajouter de l'eau de chauffage que lorsque l'appareil est froid.

**La pression maximale** de 3 bars, pour la température la plus élevée de l'eau de chauffage, ne doit pas être dépassée (la soupape de sécurité s'ouvre).

- ▶ Ouvrir le robinet de remplissage et remplir l'installation de chauffage.

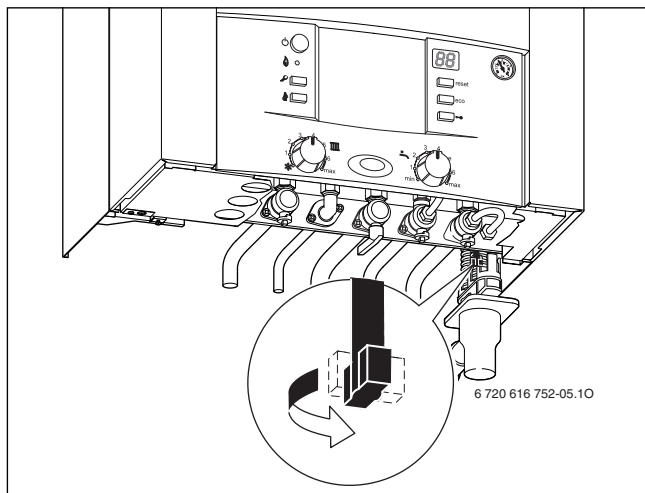

Fig. 5

- ▶ Refermer le robinet de remplissage.

### 5 Utilisation

Cette notice d'utilisation ne concerne que la chaudière.

Selon la régulation utilisée, certaines fonctions divergent au niveau de leur utilisation.

Les possibilités suivantes de régulation de chauffage peuvent être utilisées :

- Régulation à sonde extérieure installée sur l'appareil. Davantage d'éléments de commande seront alors disponibles sur l'appareil.
- Régulation à sonde extérieure montée en dehors de l'appareil.
- Thermostat d'ambiance
- ainsi que des régulations ou thermostats combinés avec une commande à distance.



Veillez donc tenir compte de la notice d'utilisation de la régulation utilisée.

---

## 5.1 Allumer/éteindre l'appareil

### Allumer

- ▶ Appuyer sur l'interrupteur principal pour mettre l'appareil sous tension. Le témoin bleu de fonctionnement s'allume et l'afficheur indique la température de départ de l'eau de chauffage.

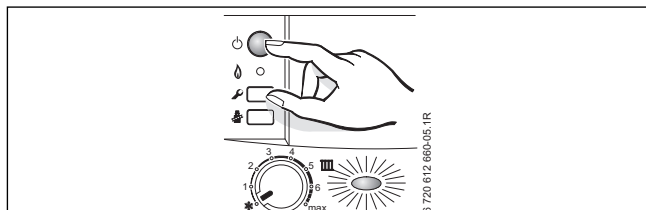



Fig. 6

### Arrêt

- ▶ Appuyer sur l'interrupteur principal pour mettre l'appareil hors tension. Le témoin de fonctionnement s'éteint.
- ▶ Si l'appareil doit être mis hors service pour une longue période : prévoir une protection antigel (→ chapitre 5.6).

## 5.2 Mise en marche du chauffage

La température de départ de l'eau de chauffage peut être réglée entre environ 45 °C et 90 °C.

- ▶ Tourner le sélecteur de température , afin d'adapter la température de l'eau de chauffage à l'installation :
  - Planchers chauffants: par ex. position « 1 » (env. 45 °C)
  - Chauffage basse température: position « 3 » (env. 56 °C)
  - Circuit de chauffage traditionnel: position « 5 » (env. 72 °C)
  - Chauffage par convecteurs: position « max » (env. 90 °C)

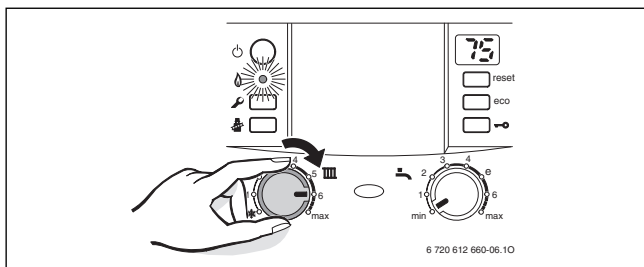



Fig. 7

Lorsque le brûleur est en marche, le témoin est allumé.

Position du sélecteur 	Température de départ chauffage
1	env. 45 °C
2	env. 48 °C
3	env. 56 °C
4	env. 64 °C
5	env. 72 °C
<b>6</b>	<b>env. 80 °C</b>
max	env. 90 °C

Tab. 2



### 5.3 Régulation du chauffage (en option)



Veillez tenir compte de la notice d'utilisation de la régulation de chauffage utilisée. Vous y trouverez :

- ▶ comment régler le mode de fonctionnement et la courbe de chauffage sur les régulations à sonde extérieure,
- ▶ comment régler la température ambiante,
- ▶ comment chauffer de manière économique et réduire la consommation d'énergie.

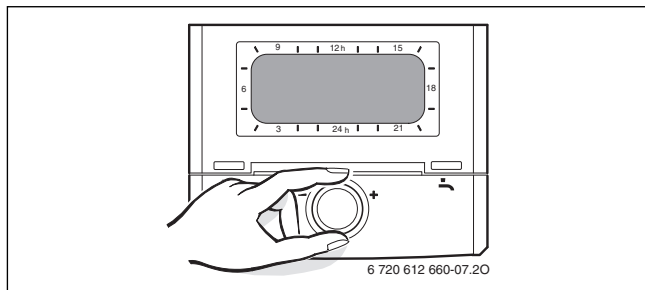



Fig. 8

### 5.4 Régler la température d'eau chaude sanitaire

- ▶ Tourner le sélecteur , afin de régler la température de l'eau chaude sanitaire.

La température réglée clignote sur l'afficheur pendant 30 secondes.

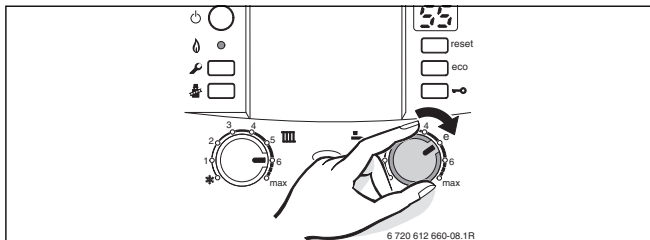



Fig. 9



#### **AVERTISSEMENT** : risques de brûlure !

- ▶ En fonctionnement normal, ne pas choisir une température supérieure à 60 °C.
- ▶ Ne sélectionner des températures supérieures (jusqu'à 70 °C) qu'afin d'effectuer des désinfections thermiques (→ page 26).

Position du sélecteur 	Température d'eau chaude sanitaire
min	env. 15 °C (protection antigel)
1	env. 40 °C
e	env. 50 °C
max	env. 70 °C

Tab. 3



Pour éviter une formation de calcaire importante en cas d'une dureté de l'eau supérieure à 27 °f (TH), nous conseillons de ne pas régler la température de l'eau chaude sanitaire au-delà de 55 °C.

### Touche eco

En appuyant sur la touche **eco**, on peut choisir entre **mode confort** et **mode économique**.

#### Mode confort, la touche eco est éteinte

Pour mettre en mode confort,

- ▶ appuyer sur la touche **eco** jusqu'à ce qu'elle s'éteigne.

En **mode confort**, l'accumulateur d'eau chaude est maintenu en permanence à la température réglée, ce qui permet de garantir un confort optimal en eau chaude sanitaire.

#### Mode économique, la touche eco est allumée (réglage d'origine)



Pour mettre en mode économique,

- ▶ appuyer sur la touche **eco** jusqu'à ce qu'elle s'allume.

En **mode économique**, l'accumulateur d'eau chaude n'est réchauffé que lorsqu'une grande quantité d'eau chaude sanitaire est prélevée.

Un réchauffage moins fréquent de l'accumulateur d'eau chaude génère des économies d'énergie.

### 5.5 Mode été (pas de chauffage, eau chaude sanitaire uniquement)

- ▶ Noter la position du sélecteur de température de départ chauffage .
- ▶ Tourner le sélecteur de température de départ chauffage  entièrement vers la gauche (position ).

Le chauffage est coupé, seule l'alimentation en eau chaude sanitaire est active. L'alimentation électrique des régulation, thermostat et horloge de programmation n'est pas coupée.

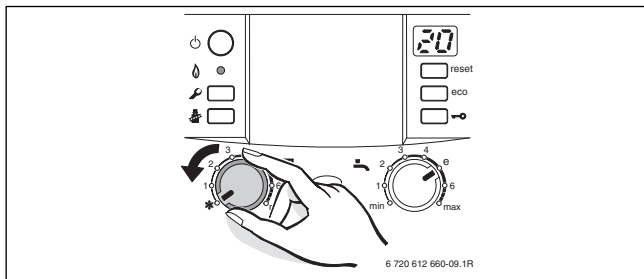

Fig. 10



**AVIS :** Risque de gel de l'installation de chauffage.

Consulter aussi les instructions d'utilisation de la régulation ou du thermostat.

## 5.6 Protection contre le gel

Pour le circuit de chauffage :

- ▶ Laisser l'appareil sous tension, ne pas couper le gaz et mettre le sélecteur  au moins en position 1.

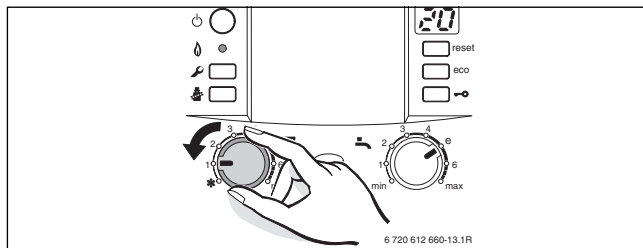



Fig. 11

Pour le circuit sanitaire :

- ▶ Laisser l'appareil sous tension, ne pas couper le gaz et mettre le sélecteur  complètement à gauche.

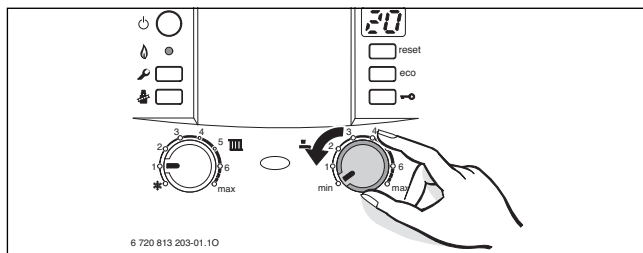



Fig. 12

**-ou-** Si vous souhaitez laisser l'appareil éteint :



- ▶ Faire mélanger du produit antigel à l'eau de chauffage par votre installateur ou service après-vente agréé lorsque l'appareil est à froid (voir notice d'installation) et vidanger le circuit d'eau chaude sanitaire.

Consulter aussi les instructions d'utilisation de la régulation ou du thermostat.

### 5.7 Verrouillage des touches

Le verrouillage des touches agit sur les sélecteurs de la température de départ chauffage  et de température eau chaude sanitaire  ainsi que sur toutes les touches, sauf l'interrupteur principal, la touche de ramonage et la touche **reset**.

Enclencher le verrouillage des touches :

- ▶ Appuyer sur la touche  jusqu'à ce que l'afficheur indique  en alternance avec la température de départ chauffage.

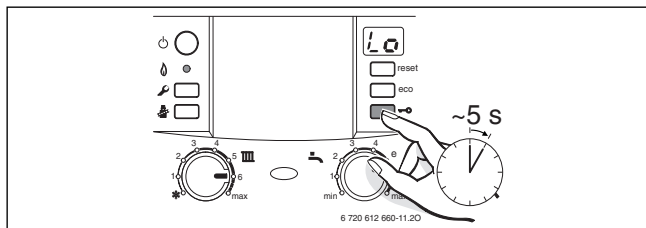



Fig. 13

Désactiver le verrouillage des touches :

- ▶ Appuyer sur la touche  jusqu'à ce que l'afficheur indique la température de départ chauffage.

## 5.8 Anomalies

Le tableau Heatronic contrôle tous les composants de sécurité, de régulation et de commande.

Si un défaut survient pendant le fonctionnement de l'installation, le témoin de fonctionnement clignote.

L'afficheur indique un code d'erreur et la touche **reset** peut clignoter.

Si la touche **reset** clignote :

- ▶ Appuyer sur la touche **reset** et maintenir jusqu'à ce que l'afficheur indique . L'appareil se remet en service et l'afficheur indique à nouveau la température de départ chauffage.

Si la touche **reset** ne clignote pas :

- ▶ Eteindre l'appareil et le rallumer (→ page 15). L'appareil se remet en service et l'afficheur indique à nouveau la température de départ chauffage.

S'il n'est pas possible de remédier à la perturbation :

- ▶ Contacter un installateur ou un service après-vente agréé e.l.m. leblanc et indiquer l'anomalie ainsi que les renseignements sur l'appareil (→ page 30).



Vous trouverez un aperçu des messages pouvant apparaître sur l'afficheur en page 27.

---

### 5.8.1 Contrôles anti-débordement

Les appareils sont dotés de contrôles anti-débordement :

- **Sonde de contrôle d'évacuation des produits de combustion S.P.O.T.T. (appareils à tirage naturel)** Le système détecte le débordement des fumées par la sonde de contrôle S.P.O.T.T. connectée directement au tableau électrique.
- **Sonde de sécurité individuelle V.M.C. (appareils V.M.C.)** Le système détecte le débordement des fumées par la sonde de sécurité individuelle V.M.C. connectée directement au tableau électrique.

En cas de perturbation de l'évacuation des fumées, la sonde déclenche l'arrêt de la chaudière, un signal d'avertissement retentit, l'afficheur indique **A4** et le témoin de fonctionnement clignote.

La chaudière est bloquée pendant env. 12 min. ; elle se remettra en service normalement après ce délai.

Si ce type de perturbation est fréquent:

- ▶ Contacter un installateur ou un service après-vente agréé e.l.m. leblanc et indiquer l'anomalie ainsi que les renseignements sur l'appareil (→ page 30).



### 5.8.2 Sécurité collective des appareils V.M.C.

Le système de sécurité collective V.M.C. situé en dehors du logement fournit un courant basse tension 24 V à un relais disposé dans un boîtier électrique ; le relais commande l'alimentation de la chaudière (phase).

En cas de défaut d'extraction, l'alimentation 24 V est coupée, et par l'intermédiaire du relais, l'alimentation de la chaudière est interrompue (tous les voyants sont éteints).

Dès que l'extraction sera rétablie, la chaudière se remettra en service normalement.

Si ce type de perturbation est fréquent:

- ▶ Contacter un installateur ou un service après-vente agréé e.l.m. leblanc et indiquer l'anomalie ainsi que les renseignements sur l'appareil (→ page 30).

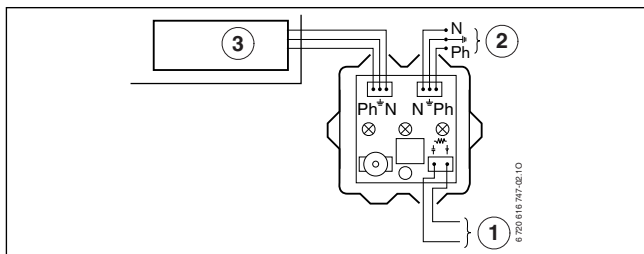

Fig. 14

- [1] Alimentation 24 V ~ 0,5 VA (intensité maximale d'appel 250 mA) V.M.C. collective
- [2] Secteur, 230 V ~ 50 Hz
- [3] Chaudière

### 5.9 Désinfection thermique



Sur certaines régulations de chauffage, la désinfection thermique peut être programmée à heures fixes (voir notice d'utilisation de la régulation de chauffage).



La désinfection thermique englobe l'ensemble du système d'eau chaude sanitaire, y compris tous les points de puisage.



**AVERTISSEMENT** : Risque de brûlure !

L'eau chaude peut occasionner des brûlures graves.

- ▶ N'effectuez la désinfection thermique qu'en dehors des périodes normales d'utilisation.

- ▶ Fermer les points de puisage d'eau chaude sanitaire.
- ▶ Avertir les habitants du risque de brûlure.
- ▶ En cas d'utilisation d'une régulation avec programmation de l'eau chaude sanitaire, régler les horaires et les températures de façon adéquate.
- ▶ Appuyer simultanément sur la touche  et sur la touche de verrouillage  et les maintenir enfoncées jusqu'à ce que l'afficheur indique .

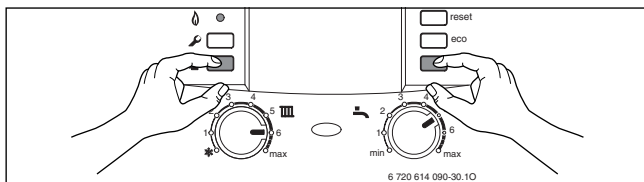

Fig. 15

- ▶ Attendre que la température maximale de l'eau chaude sanitaire soit atteinte.
- ▶ Ouvrir l'un après l'autre, du plus proche au plus lointain, les points de puisage d'eau chaude sanitaire de sorte que de l'eau à 70 °C ait coulé par chacun de ces points pendant plus de 3 minutes.

La désinfection thermique s'achève après 35 minutes durant lesquelles l'eau est maintenue à une température de 75 °C.



Si la désinfection thermique doit être interrompue :

- ▶ Eteindre l'appareil et le rallumer (→ page 15).  
L'appareil se remet en service et l'afficheur indique à nouveau la température de départ chauffage.



**AVERTISSEMENT** : Risque de brûlure!

L'eau chaude peut occasionner des brûlures graves.

- ▶ Une fois la désinfection thermique terminée, le contenu de l'accumulateur d'eau chaude ne se refroidit que peu à peu par perte thermique jusqu'à ce qu'il atteigne la température d'eau chaude réglée. C'est pourquoi la température de l'eau chaude peut, pour une courte durée, être supérieure à la température réglée.

## 5.10 Messages indiqués sur l'afficheur

Afficheur	Description
	Maintenance de l'appareil nécessaire
	Verrouillage des touches actif
	Purge en cours.
	Élévation de la température du départ chauffage trop rapide (surveillance des gradients). Le mode chauffage est interrompu pendant deux minutes.
	Confirmation du démarrage d'un cycle de désinfection thermique.

Tab. 4

### 6 Consignes pour économiser l'énergie

#### **Economiser le gaz**

La chaudière a été construite de façon à assurer une consommation de gaz réduite, des émissions polluantes faibles et un confort optimal. L'alimentation du brûleur en gaz est réglée suivant la température ambiante désirée de l'appartement. La chaudière règle automatiquement la flamme du brûleur lorsque l'on varie la demande de température ambiante. Cette modulation de puissance assure un lissage des variations de température et permet une répartition homogène de la température dans les pièces de l'appartement. L'appareil peut fonctionner pendant un temps prolongé sans consommer plus de gaz qu'un appareil qui est soumis à des cycles marche-arrêt en permanence.

#### **Entretien**

Pour que la consommation de gaz et les émissions polluantes restent pendant longtemps les plus faibles possibles, nous recommandons vivement de conclure un contrat d'entretien avec un installateur ou un service après-vente agréé e.l.m. leblanc et de faire effectuer un entretien de la chaudière tous les ans.

#### **Régulation du chauffage**

Le fonctionnement de la chaudière exige un thermostat d'ambiance ou une régulation à sonde extérieure.

#### **Robinets thermostatiques**

Ouvrir complètement les robinets thermostatiques de sorte que la température ambiante souhaitée puisse effectivement être atteinte. Ne modifier la consigne de la température ambiante (sur le thermostat), que si la température souhaitée n'est pas atteinte au bout d'un certain temps.

#### **Aérer les pièces**

Pour aérer les pièces, ne pas laisser les fenêtres entrouvertes. La pièce perd de manière permanente de la chaleur sans que l'air s'en trouve amélioré pour autant. Mieux vaut aérer brièvement mais intensément (fenêtres grandes ouvertes).

Fermer les robinets thermostatiques durant l'aération.

**Eau chaude sanitaire**

Choisir la température de l'eau chaude sanitaire aussi basse que possible. Un réglage sur une température basse permet une économie d'énergie importante. En plus, les températures élevées de l'eau chaude entraînent un plus fort entartrage et entravent le bon fonctionnement de l'appareil (par ex. des temps de chauffe prolongés ou un débit d'eau réduit).

---

**7 Généralités****Nettoyage de l'habillage**

Nettoyer l'habillage avec un chiffon humide. Ne jamais utiliser de produits de nettoyage agressifs ou caustiques.

**Conservation de cette notice d'emploi**

---



Après avoir lu cette notice d'emploi vous pouvez replier la page du résumé du mode d'emploi (→ chapitre 8) vers l'extérieur et conserver la notice d'emploi dans la porte de l'appareil. Vous pourrez ainsi voir le résumé en ouvrant la porte.

---

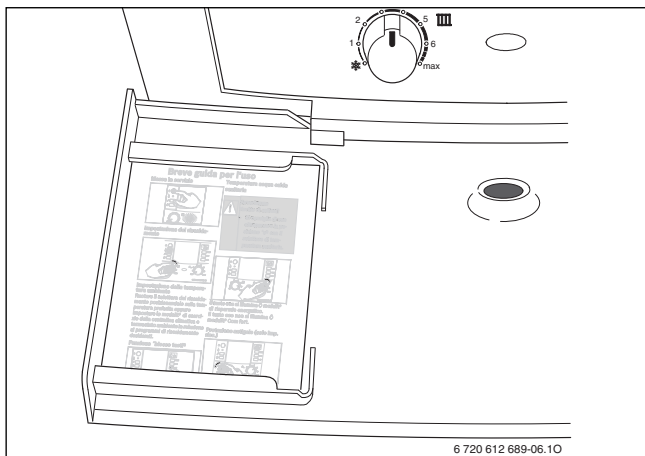

Fig. 16

### Caractéristiques techniques de l'appareil

Si vous avez besoin du service après-vente, il est préférable de donner des renseignements précis sur votre appareil. Vous les trouverez sur la plaque signalétique ou sur l'autocollant indiquant le type de l'appareil sur le tableau Heatronic.

égalis BALLON (par ex. NGLB24-5M)

.....  
Numéro de série :

.....  
Date de mise en service :

.....  
Nom de l'installateur :

## 8 Résumé du mode d'emploi

### Allumer

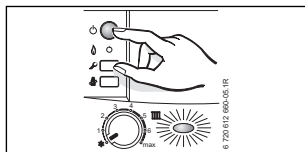

### Mise en marche du chauffage

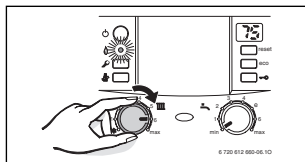

### Régulation du chauffage

Positionner le thermostat d'ambiance sur la température choisie, ou régler la régulation à sonde extérieure sur la courbe de chauffage correspondante et sélectionner le mode de fonctionnement.

### Verrouillage des touches

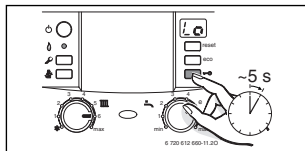

### Température d'eau chaude sanitaire



#### AVERTISSEMENT :

Risques de brûlures !

► Tourner le sélecteur  au maximum sur « e ».

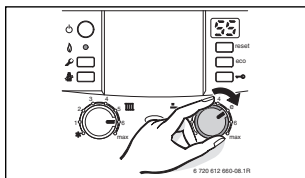

Touche **eco** allumée – mode économique.

Touche **eco** éteinte – mode confort.

### Protection contre le gel

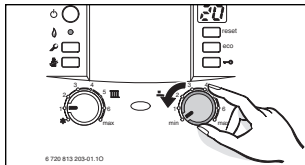
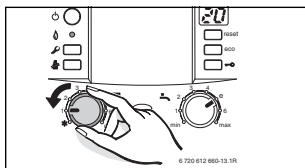

**e.l.m. leblanc - siège social et usine :**  
124, 126 rue de Stalingrad - F-93711 Drancy Cedex

 **0 820 00 6000**

0,118 € TTC / MN

 **Fax 01 43 11 73 50**

Une équipe de spécialistes à votre service :  
du lundi au vendredi de 7 h à 21 h,  
le samedi de 8 h à 18 h.

[www.elmleblanc.fr](http://www.elmleblanc.fr)

## Informations Consommateurs

- 1 Votre nouvelle chaudière est accompagnée des documents suivants :
  - la notice d'emploi,
  - les conditions de garantie et la carte de validation de la garantie à retourner, dûment remplie par vos soins, à e.l.m. leblanc.
- 2 Votre appareil vous donnera encore plus de satisfaction et conservera son meilleur rendement si vous le faites entretenir régulièrement. Aussi, nous vous recommandons vivement de souscrire un **abonnement d'entretien**.
- 3 Pour connaître les adresses de notre réseau après-vente, contactez-nous au numéro ci-dessus.  
Nous vous indiquerons les coordonnées des services après-vente agréés les plus proches de votre domicile.



**e.l.m. leblanc**

**La passion du service et du confort**