

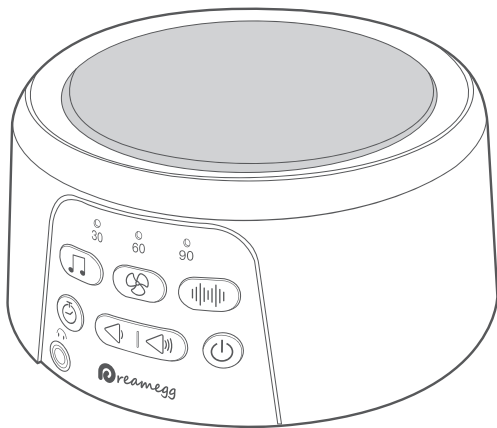

# D3 Portable White Noise Sound Machine

User's Manual



Model No.: HFD-W03

## Questions or Answers?

Dreamegg Brand Official Support provides timely and friendly services in 24 hours for any problems.

✉ [support@mydreamegg.com](mailto:support@mydreamegg.com)

## Thank you for purchasing Dreamegg products.

Instructions are in English and Japanese. Page 1–12 are English User Manual. Japanese version starts from page 13.

Please read the instructions carefully before use.

## Questions or Answers?

Dreamegg Brand Official Support provides timely and friendly services in 24 hours for any problems.

 [support@mydreamegg.com](mailto:support@mydreamegg.com)

---

この度は、Dreamegg製品をお買い上げいただきまして、誠にありがとうございます。

**取扱説明書（日英共通）は1～12ページが英語版で、13ページからが日本語版です。**

本製品をお使いになる前に必ず本書をお読み頂き、正しくお使いください。

また、必要な時に読めるように、本書は読み終わった後、大切に保管してください。

お困りのところがありましたら、是非ご遠慮なくカスタマーサポートまでご連絡ください

 [supportjp@mydreamegg.com](mailto:supportjp@mydreamegg.com) (24時間以内対応)

# PROTECT YOUR WARRANTY

Dreamegg Sound Machine comes with 365 days replacement warranty and 60 days money back guarantee, which starts from the purchase date of the order.

## Additional 6–Month Warranty

To extend your warranty 6 months more and register your new Dreamegg, please email directly to [support@mydreamegg.com](mailto:support@mydreamegg.com) with following information.

Your Name \_\_\_\_\_

Amazon Order ID \_\_\_\_\_

OR

Welcome to follow Dreamegg on Instagram **@dreameggofficial** and message us to register your warranty.

Please complete your registration warranty as above. We will get back with a confirmation email in 24 hours.



# SAFETY INFORMATION

## **IMPORTANT:**

Please read and comply with all of the instructions and warnings provided in this manual before using the product. Failure to comply with the instructions and warnings provided herein may result in inaccurate results and/or damage to the product itself.

1. Avoid placing the unit in rain or humid place, keep it dry.
2. Avoid dropping objects or spilling liquids onto the unit.
3. The unit should be situated away from fire, like candles or the others.
4. Do not put any stuff on this product.
5. Put the unit away from heat source, dust or vibration.
6. Put the unit on horizontal table.
7. Do not press too hard when pressing the button.
8. Use provided power cord for the sake of safety.
9. The unit should be cleaned regularly with a soft, dry cloth. Do not use any liquids or sprays (including solvents, chemicals or alcohol) or abrasives to clean.

## **SAVE THESE INSTRUCTIONS**

## PACKAGE CONTENTS

- 1 X Dremegg Sound Machine  
( with built-in rechargeable battery )
- 1 X Charging Cable ( Power adapter is not included )
- 1 X Storage Bag
- 1 X Owner's Manual

## TECHNICAL INFORMATION

Product Size	4.4 x 4.4 x 2.3 inches
Net Weight	0.68 lb
Power Adapter Requirement	5V / 1.0A
Output Power	5W
Speaker Specification	66mm, 2Ω 5W
Frequency Response	65Hz-20 KHz
THD	≤0.5%
SNR	≥75 dB
Battery	18500, 3.7V/1200mAh

# GETTING TO KNOW YOUR DREAMEGG

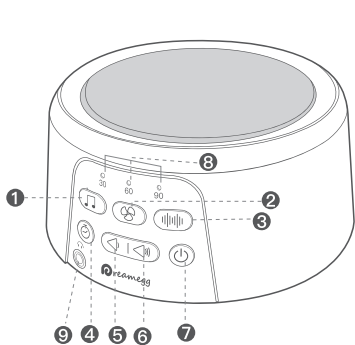

- ① Nature Sound
- ② Fan Sound
- ③ White Noise
- ④ Timer
- ⑤ Volume Down
- ⑥ Volume Up
- ⑦ Power

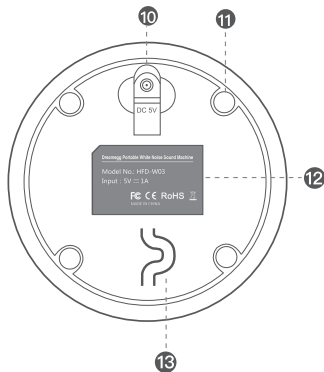

- ⑧ Timer Indicator
- ⑨ Headphone Jack
- ⑩ AC Adaptor Jack
- ⑪ Anti-slip Pads
- ⑫ Built-in Battery
- ⑬ Cable Slot

# GETTING STARTED



## Power On

1. This unit is powered by built-in rechargeable battery.
2. Long press power button for 3 seconds to turn on/off the unit.
3. By default, you will hear bird sound at medium volume, and the timer is set to 60 minutes. The corresponding timer led lights up.

**Note:** By default, the unit is fully charged. It might end in low battery due to transportation and storage. Refer to below to get your device charged when necessary.

## Charge Your Dreamegg

1. Insert the provided charging cable to “DC 5V” port on the bottom of the unit. Please insert the charging cable all the way to make sure well connection.

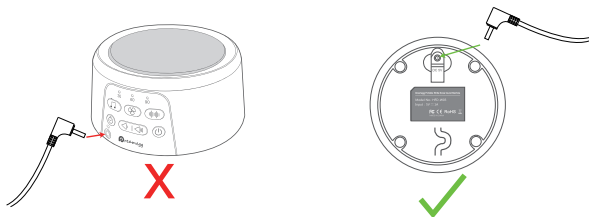

**Note:** Make sure to insert the cord to “DC 5V” port on the bottom of the unit. Don't insert it to the “Headphone” port in the front.

- 2.① Connect the provided charging cable to any USB outlet to charge.
- ② Alternatively, use any 5V/1A power adapter( not included) available for wall charging.

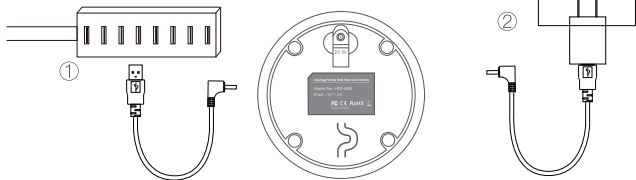

3.The power button will turn red when plug in for charging, and it will turn green once it is fully charged. It generally takes around 2 hours to get it fully charged.

**Note:** When the unit is in plug-in and playing mode, unplug the cord will turn off the unit. Press power button to restart the unit.

## Over-voltage Protection

When DC power supply is over 5V, over-voltage protection will automatically turn the machine off to protect it from burn-out. Please use provided USB charging cable or qualified 5V/1.0A charger (not included) for safety and proper use.

# USING YOUR DREAMEGG

## Pick a Sound



10 Nature Sounds: Press this button to choose a nature sound. In sequence they are bird, sea wave, brook, fetal tone, lullaby, cricket, thunder rain, campfire, pendulum and train. You will hear an indicator sound when you press the button 10 times.





7 Fan Sounds: Press this button to choose fan sound. You will hear an indicator sound when you press the button 7 times.



7 White Noises: Press this button to choose white noise. In sequence they are 3 pink noises, 3 white noises and 1 brown noise. You will hear an indicator sound when you press the button 7 times.



## Set a Timer

Toggle through the TIMER button until the corresponding LED illuminates next to the time of your choice 30, 60 or 90 minutes. The unit will automatically shut off after the selected time. If you want to restart, press Power button again.

## Run Continuously

The unit could run continuously if you don't set the timer. Toggle through TIMER button until the corresponding LED goes off, it means you are in continuous mode.

## Volume Adjustment



Volume Up: Short press or long press to turn up the volume and you will hear a "ding" sound when volume reaches it's maximum.



Volume Down: Short press or long press to turn down the volume until it's mute.

## Headphone Jack

Insert a headphone to enjoy your sounds on the high fidelity speaker without disturbing others.

## Memory Function

It will remember the last setting of sound, volume and timer, so you don't bother to push buttons all the time!

## Low Battery Warning

The charging indicator will blink red when the battery is low. It becomes solid red while charging, and turns green once it is fully charged.

# TROUBLESHOOTING

Problem	Possible Cause	Solution
Sound machine doesn't power on	Unit is running out of battery	Use the provided cable to charge your unit. See <b>Charge Your Dreamegg</b> (page 5–6)
	Power button has not been pressed	Hold and long press power button for 2 seconds.
	Over-voltage occurs or fast charging cable is used	Use the provided cable only. See <b>Over-voltage Protection</b> (page 6)
	Sound machine is defective or malfunctioning	Immediately discontinue use and contact <b>Customer Service</b> (page 10)
Sound machine doesn't respond to button controls	Unit is running out of battery	Use the provided cable to charge your unit. See <b>Charge Your Dreamegg</b> (page 5–6)
	Sound machine is defective or malfunctioning	Immediately discontinue use and contact <b>Customer Service</b> (page 10)

Sound machine cannot run continuously	Timer setting is on	Cancel the timer. See <b>Set a Timer</b> (page 7)
No sound when machine powers on	Low volume setting	Press volume up button See <b>Volume Adjustment</b> (page 7)
Cannot find right sound option	Wrong sound mode	Press white noise/fan sound/nature sound button to choose different sound. See <b>Pick a Sound</b> (page 6–7)
Machine turns off automatically	Timer setting is on	Cancel timer setting. See <b>Set a Timer</b> (page 7)
	Unit is running out of battery	Use the provided cable to charge your unit. See <b>Charge Your Dreamegg</b> (page 5–6)
Sound machine makes unusual noise while operating or turning off	Sound machine is defective or malfunctioning	Immediately discontinue use and contact <b>Customer Service</b> (page 10)
Power button turns red	Battery is less than 10%	Use the provided cable to charge your unit. See <b>Charge Your Dreamegg</b> (page 5–6)
Power button doesn't turn green after charging	Charging time is short	Charge more time to see the result
	Battery is defective or malfunctioning	Discontinue use, contact <b>Customer Service</b> (page 10)
For other issues you might come across, contact us at <a href="mailto:support@mydreamegg.com">support@mydreamegg.com</a> . we will reply in 24 hours and offer a satisfactory solution for you		

# WARRANTY

Dreamegg Sound Machine comes with 365 days replacement warranty and 60 days money back guarantee, which starts from the purchase date of the order. A defect arises and a valid claim is received within the warranty period at its option. Dreamegg will replace the product with a new item.

**Obtaining Service:** To obtain warranty service, please email to [support@mydreamegg.com](mailto:support@mydreamegg.com) with your order ID to register.

## Replacement & Refund

1. Would love a replacement for defective products?

Should your product be defective within the specified warranty period, please contact us via [support@mydreamegg.com](mailto:support@mydreamegg.com) with order number. Once our customer support team hears from you, we will process your request in 24 hours.

2. Not happy with the unit or passed Amazon 30 days return window?

No worries! Be sure to contact Dreamegg customer service at [support@mydreamegg.com](mailto:support@mydreamegg.com) with your order number, we will process your request faster and easier, usually in 24 hours.

# CUSTOMER SERVICE

 [support@mydreamegg.com](mailto:support@mydreamegg.com)

Need help? Contact us directly at [support@mydreamegg.com](mailto:support@mydreamegg.com) with your order ID. We are more than happy to serve you in 24 hours. Dreamegg support is here to make sure you are completely satisfied with your product.

## FCC DISCLAIMER

This device complies with Part 15 of the FCC Rules. Operation is subject to the following two conditions: (1) this device may not cause harmful interference, and (2) this device must accept any interference received, including interference that may cause undesired operation.

The manufacturer is not responsible for any radio or TV interference caused by unauthorized modifications to this equipment. Such modifications could void the users authority to operate the equipment.

This equipment has been tested and found to comply with the limits for a Class B digital device, pursuant to Part 15 of the FCC Rules. These limits are designed to provide reasonable protection against harmful interference in a residential installation. This equipment generates, uses and can radiate radio frequency energy and, if not installed and used in accordance with the instructions, may cause harmful interference to radio communications. However, there is no guarantee that interference will not occur in a particular installation. If this equipment does cause harmful interference to radio or television reception, which can be determined by turning the equipment off and on, the user is encouraged to try to correct the interference by one or more of the following measures:

- Reorient or relocate the receiving antenna.
- Increase the separation between the equipment and receiver.
- Connect the equipment into an outlet on a circuit different from that to which the receiver is connected.
- Consult the dealer or an experienced radio/TV technician for help.

# JOIN DREAMEGG MOVEMENT

Follow @dreameggofficial on Instagram / TikTok for latest product updates and promotions.



Our Official Website: [www.mydreamegg.com](http://www.mydreamegg.com)

Contact: [support@mydreamegg.com](mailto:support@mydreamegg.com)

Our Social Media: [@dreameggofficial](https://www.instagram.com/dreameggofficial)



# 充電式 ホワイトノイズマシン D3

## 取り扱い説明書

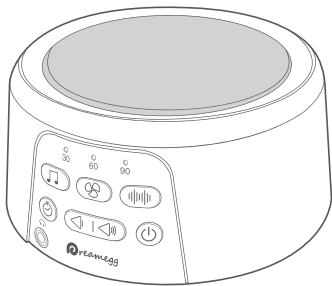

日本国内安心保証.....	14
無償保証期間延長サービス.....	15
カスタマーサポート.....	15
安全上のご注意.....	16
内容物.....	17
仕様.....	17
各部のなまえ.....	18
充電について.....	19
使い方.....	20-21
故障かな? と思ったら.....	22-24
FCC認証.....	25
Dreamegg JPをフォロー.....	25

型番 HFD-W03

この度は、Dreamegg製品をお買い上げいただきまして、誠にありがとうございます。本製品をお使いになる前に必ず本書をお読み頂き、正しくお使いください。また、必要な時に読めるように、本書は読み終わった後、大切に保管してください。

✉ E-Mail: [supportjp@mydreamegg.com](mailto:supportjp@mydreamegg.com)

LINE Line ID: [dreameggjp](https://line.me/tv/dreameggjp)

# 日本国内安心保証

Dreameggブランドは万一の製品トラブルに備え、安心の長期保証をご用意しております。Dreamegg製品はお買い上げ日より12か月間の日本国内安心保証をご提供いたします。「取扱説明書」に従った正常な使用状態で万が一故障が発生した場合、まず「故障かな?と思ったら」に沿ってご確認いただき、それでも異常のある時は、ただちに使用を中止し、保証書の内容をお買い上げの販売店か、カスタマーサポートに保証対応をお申しつけください。

✉ E-Mail: [supportjp@mydreamegg.com](mailto:supportjp@mydreamegg.com)

LINE ID: dreameggjp

## 保証書

製品：	ホワイトノイズマシン D3	型番：	HFD-W03
ご購入日：		注文番号(※1)：	
保証期間：	12か月(+6か月延長保証)	保証延長済：	はい / いいえ
お名前：		製造番号(※2)：	
メール：			
詳しい不具合症状：			

(※1)注文番号はAmazonアカウントサービスの「注文履歴」で確認できます。

(※2)製品本体の底に掲載されています。

**この保証は、次の場合には適用されません。**

(a)取扱説明書の指示に従わなかったことに起因する損害。

(b)事故、誤用、火災、洪水、地震またはその他の外部要因によって引き起こされた損害。



# 無償保証期間延長サービス

Dreamegg製品は、ご購入日から12ヶ月間のメーカー保証が付いております。注文情報を登録して頂くだけで、保証期間を更に6ヶ月間無償で延長致します。

## 延長方法

下記の情報をカスタマーサポートまでお送りください。注文情報を確認でき次第、延長後の保証情報をお知らせ致します。

無償保証延長

名前: \_\_\_\_\_

注文番号: \_\_\_\_\_

✉ E-Mail: [supportjp@mydreamegg.com](mailto:supportjp@mydreamegg.com)

LINE Line ID: [dreameggjp](#)



(平日24時間以内対応)

※お預かりした個人情報につきましては、注文の確認、保証の確認、お問い合わせの返信時とセール情報や新製品情報のお知らせにのみ使用いたします。

※注文番号はAmazonアカウントサービスの「注文履歴」で確認できます。

# カスタマーサポート

Dreameggはお客様に心からご満足いただける上質なサービスの提供に努め、常に丁寧で迅速なサポートを徹底し、ご相談やご要望にしっかりと対応しております。

製品について、万一不備、破損やご希望に添えない点などがございましたら、是非お気軽にご連絡ください。



✉ E-Mail: [supportjp@mydreamegg.com](mailto:supportjp@mydreamegg.com)

LINE Line ID: [dreameggjp](#)

(平日24時間以内対応)

# 安全上のご注意

お使いになる前に必ずお読みください。ここに示した内容は、商品を安全に正しくお使いいただき、お使いになる人やほかの人々への危害や財産への損害を未然に防止するため、必ずお守りいただきたい事項を示しています。表示された指示内容を守らず、誤った使用によっておこる危害及び損害の度合いを付きのように説明しています。

## 警告

- 本体の分解や改造は行わないでください。けがや故障の原因となります。
- お子様だけで使用させないでください。また、お子様の手の届か内場所に保管してください。誤操作により思わぬ事故を起こす原因となります。
- 本体は高温となる場所では、保管・使用しないでください。故障、火災、感電やけがの原因となります。
- 雨や湿気が多い場所では、保管・使用しないでください。感電および故障の原因となります。
- 本体を高いところから落とすなど強い力を加えないでください。故障、火災、感電やけがの原因となります。
- ぬれた手での操作や、USBケーブルの抜き差ししないでください。感電および故障の原因となります。
- USBケーブルの上に重い物をのせたり、熱器具に近づけたり、無理に引っ張ったりしないでください。コードが破損して火災や感電の原因になります。
- 煙が出る、異臭がする、水や異物が入った、破損した等の異常がある時は、ただちに使用を中止して、修理を依頼してください。異常状態のまま使用すると、火災、感電やけがの原因となります。
- 柔らかい乾いた布で定期的に清掃してください。液体やスプレー（溶剤、化学薬品、アルコールなど）や研磨剤を使用しないでください。火災、感電、けがや故障の原因となります。
- 該当製品はリチウム電池が内蔵されています。液漏れした電池から出た液体が皮膚や衣服に付着した時、すぐに洗い流してください。目に入った時は、擦らず、すぐに大量のきれいな水で洗い流し、医師の診察を受けてください。そのまま放置すると皮膚に障害が残るや失明や目に障害を負う恐れがあります。

# 内容物

- ホワイトノイズ サウンド マシン
- USB充電コード
- 収納バッグ
- 取り扱い説明書（日英共通版）

※USB充電アダプターは同梱されておりません。5V出力以上のUSB電源を使用しないでください。過電圧保護のため、動作できない可能性があります。

※USBハブを使用して充電をおこなった場合は、正常に充電されないことがあります。

※電源コードのご購入：Amazonで「Dreamegg ホワイトノイズマシン 専用充電コード」を検索してください。

# 仕様

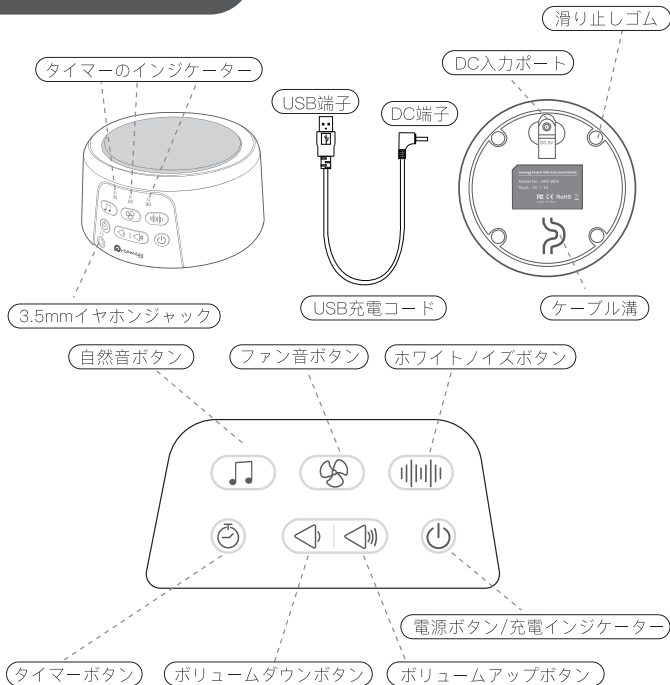

サイズ:	111x 111x 58mm
重さ:	309g
出力:	5W
入力電圧:	5V/1.0A
スピーカー仕様:	66mm、2Ω、5W
周波数:	65Hz-20KHZ
THD:	≤0.5%
SNR:	≥75dB
コードの長さ:	150mm
電池容量:	18500; 3.7V/1200mAh

# 各部のなまえ



# 充電について

## 充電方法

- USB充電コードのDC端子を、本体の底にあるDC入力ポートに差し込んでください。
- USB充電コードのUSB端子を、USB電源アダプターやパソコンなどのUSBポートに接続してください。
- バッテリー不足になったら、充電インジケーター  は赤く点滅します。充電中、充電インジケーター  は赤く点灯します。フル充電されると、充電インジケーター  は緑に点灯します。

ご注意：USB充電コードのDC端子を、正しく「DC 5V」DC入力ポートに差し込んでください。3.5mmイヤホンジャックに挿せば、充電できません。

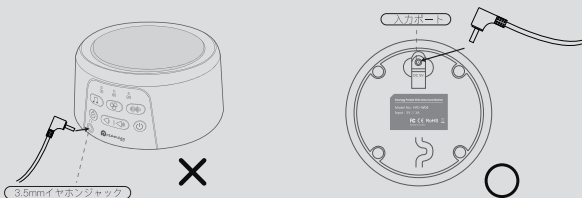

※USBハブを使用して充電をおこなった場合は、正常に充電されないことがあります。必ず5V出力のUSBアダプターやパソコン本体のUSBポートなど、しっかりと電源を供給できる環境で充電をおこなってください。

## 過電圧保護

本製品はの入力規格は5V/1.0Aです。5V以上のUSB電源を使う場合、過電圧保護システムより自動的に電源オフになり、充電もできません。そのため、5V以上出力のUSB電源を使用しないでください。







過電圧保護モードになった場合、5V/1AのUSB電源を使用して、マシンを10分間ほどを充電してから、再び電源ボタンを再開するまで2~10秒間長押ししてください。

# 使い方



## 簡単に電源ON/OFF

- バッテリーが内蔵されているため、電源に繋がらなくても操作できます。電源に接続し、充電しながら動作することもできます。
- 電源ボタン  を2秒程長押しして、電源をON・OFFできます。
- 初めてご利用になる際、電源が入ったら、中音量の鳥の音が聞こえ、タイマーは60分間に設定されています。その後、メモリー機能があるため、電源が入ったら、前回終了時の設定で運転が始まります。

## お好みのサウンドを選択

- 10種の自然音：自然音ボタン  を押すことで、小鳥の囀り、海の波打ち、川のせせらぎ、母の胎内音、睡眠オルゴール、虫の鳴き声、夏の雨と雷、篝火の音、時計の振り音、汽車の音を選択できます。最後の音が流れた後、ボタン  を押すと、指示音が聞こえます。
- 7種のファン音：ファン音ボタン  を押して、お好みのファン音を選びます。最後の音が流れた後、ボタン  を押すと、指示音が聞こえます。
- 7種のホワイトノイズ：ホワイトノイズボタン  を押して、ホワイトノイズを選びます。3種のピンクノイズ、3種のホワイトノイズ、1種のブラウンノイズがあります。最後の音が流れた後、ボタン  を押すと、指示音が聞こえます。

## 音量調節

- 音量アップ：ボリュームアップボタン  を短く押す / 長押しすることで音量を大きく調整できます。音量が最大に達したときに指示音が聞こえます。
- 音量ダウン：ボリュームダウンボタン  を短く押す / 長押しすることで、音量を無音になるまで調整できます。

## OFFタイマー機能

- タイマーボタンを押して、OFFタイマーを設定できます。タイマーボタンを押すごとに、「30分後」→「60分後」→「90分後」→「タイマーを設定しない」と切り換わります。タイマーを設定した場合、そのタイマーのタイマーインジケーターが点灯します。
- 設定した時間が経過すると、ホワイトノイズマシンは自動的にオフになります。再起動するには、もう一度電源ボタンを2秒間ほど長押しする必要があります。

**連続運転モード:** タイマーを設定していない場合、手動で電源をオフにしないと、ホワイトノイズマシンが動作し続けます。全てのタイマーインジケーターが消灯することは、連続動作モードであることを示しています。

## イヤホン接続



- 3.5mmイヤホンジャックは備わっています。イヤホンをホワイトノイズマシンの正面にある3.5mmイヤホンジャックに接続すれば、他人に影響せず、利用できます。

## メモリー機能

- メモリー機能があります。電源が入ったら、前回終了時の設定（タイマー、音、音量）で運転が始まります。

## 充電インジケーター

コードレスで使う時

- バッテリー残量が10%以上ある場合、充電インジケーターが消灯します。
- バッテリー不足(≦10%)になった場合、充電インジケーターが赤く点滅します。その時、ホワイトノイズマシンを充電してください。

充電時

- 充電中、充電インジケーターは赤く点灯します。
- フル充電されると、充電インジケーターは緑に点灯します。

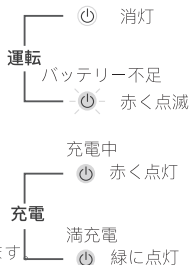

## 故障かな? と思ったら

症状	原因	対策
マシンは動作できない	バッテリーが使い切った	付属された USB 充電コードと 5V 出力の USB 電源を利用して、マシンを正しく充電してください。
	電源ボタンを長押ししていなかった	短く押すではなく、2 秒間ほど長押しすることで、電源をオン・オフにすることができます。
	ファストチャージやクイックチャージなど 5V 以上出力の電源を使うことで、過電圧保護システムより、保護モードに入ってしまった	付属された USB 充電コードと 5V 出力の電源を使用することをご確認ください。電源ボタンを 2 秒間ほど長押ししてください。
	個体製品不良	カスタマーサポートに連絡してください。 ☎Line ID: dreameggjp ✉supportjp@mydreamegg.com
ボタンを押しても反応がない	バッテリーが使い切った	付属された USB 充電コードと 5V 出力の USB 電源を利用して、マシンを正しく充電してください。
	異常を検知、保護モードに入ってしまった	5V/1A の USB 電源を使用して、マシンを 10 分間を充電してから、再び電源ボタンを再開するまで 2 ~ 10 秒間長押ししてください。
	マシンを電源 ON にしていない	短く押すではなく、2 秒間ほど長押しすることで、電源をオンにしてください。



ボタンを押しても反応がない	電源ボタンとボリュームボタン以外のボタンを長押ししていた	電源ボタンとボリュームボタンは長押しして操作できませんが、それ以外のボタンは、長押しすることで反応しません。音を変更するまたはタイマーを設定するには、ボタンを短く押ししてください。
	個体製品不良	カスタマーサポートに連絡してください。 ☎Line ID: dreameggjp ✉supportjp@mydreamegg.com
マシンは連続動作できない / マシンは突然に電源が切れた	タイマーを設定している	全てのタイマーインジケーターが消灯していることをご確認ください。
	バッテリー不足のため、途中で電源が切れた	マシンをフル充電してからご使用ください。
	異常を検知、保護モードに入ってしまった	5V/1A の USB 電源を使用して、マシンを 10 分間ほどを充電してから、再び電源ボタンを再開するまで 2 ~ 10 秒間長押ししてください。
	個体製品不良	カスタマーサポートに連絡してください。 ☎Line ID: dreameggjp ✉supportjp@mydreamegg.com
マシンの電源が入っているのに音が出ない	最小音量に設定されていた	音量が適切になるまでボリュームアップボタンを押ししてください。

充電インジケーターが赤く点滅	バッテリー残量が少なくなる (10% 程度)	付属された USB 充電コードと 5V 出力の USB 電源を利用して、マシンを正しく充電してください。
異音や雑音が聞こえる	個体製品不良	カスタマーサポートに連絡してください。 ☎Line ID: dreameggjp ✉supportjp@mydreamegg.com
充電中、充電インジケーターが点灯しない	USB 充電コードは正しく接続されていない	USB 充電コードの DC 端子を正し「DC 5V」DC 入力ポートに差し込んでください。3.5mmイヤホンジャックに挿せば、充電できません。
	USB ハブを使用して充電をおこなっていた / ご利用の充電器と相性が悪い	別の 5V 出力の USB アダプターやパソコン本体の USB ポートなどで充電をおこなってください。
	個体製品不良	カスタマーサポートに連絡してください。 ☎Line ID: dreameggjp ✉supportjp@mydreamegg.com
長時間充電しても充電インジケーターが緑に点灯しない	充電時間は短い	もっと長く充電してみてください。
	USB ハブを使用して充電をおこなっていた / ご利用の充電器と相性が悪い	別の 5V 出力の USB アダプターやパソコン本体の USB ポートなどで充電をおこなってください。
	内蔵バッテリー / USB 充電コードは不良になった	カスタマーサポートに連絡してください。 ☎Line ID: dreameggjp ✉supportjp@mydreamegg.com

## FCC認証

本装置は、FCC基準パート15に準ずるClass Bのデジタル電子機器の制限事項に準拠しています。これらの制限事項は、住宅地域で使用した場合に生じる可能性のある電磁障害を規制するために制定されたものです。本装置は高周波エネルギーを生成し使用しています。また、高周波エネルギーを放射する可能性があるため、指示に従って正しく設置しなかった場合は、無線通信に障害を及ぼす可能性があります。

しかしながら、特定の設置状況においては電波障害を起こさないという保証はありません。本装置がラジオやテレビの受信に障害を与えていないかを判断するには、本装置の電源をオンオフしてみます。受信障害が発生している場合には、以下の方法で受信障害を改善することをお勧めします。

- 受信アンテナの方向または設置位置を変える。
- 本装置と受信機の距離を離す。
- 本装置と受信機の電源系列を別の回路にする。
- ラジオ/ビデオの専門技術者に問い合わせる。

## Dreamegg JPをフォロー



Line ID: dreameggjp



Twitter: @dreameggjp



Instagram: @dreamegg.jp