

PL Instrukcja montażu
 D Montageanleitung
 NL Handleiding voor de montage
 TR Montaj talimatı
 F Notice de montage
 CZ Montážní návod
 HU Szerelési útmutató
 GB Assembly instructions
 RU Инструкция по монтажу
 IT Istruzioni di montaggio
 SK Návod na montáž
 RO Instrucțiuni de montaj
 ES Instrucciones de montaje

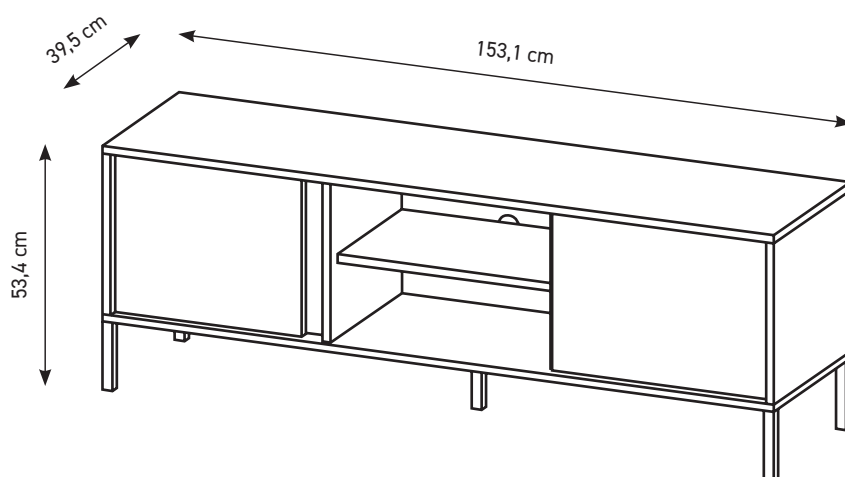

2023-02-24

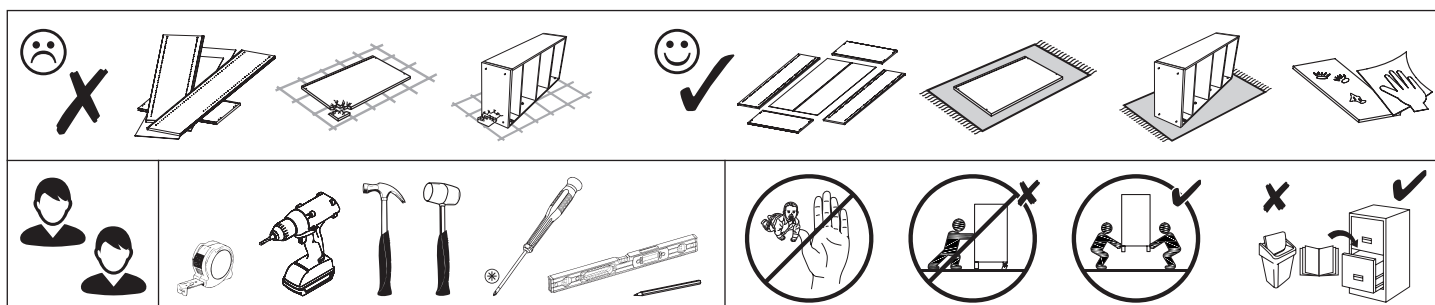

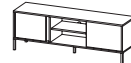

PL Przed rozpoczęciem montażu mebla wszystkie elementy należy sprawdzić czy nie są uszkodzone. W przypadku wykrycia uszkodzenia elementu należy odstąpić od montażu mebla i złożyć reklamację. Montaż produktu w oparciu o uszkodzone elementy oznacza akceptację ich stanu przez Kupującego, co powoduje, że reklamacja uszkodzonych elementów nie będzie uznawana.

Nie wolno przekraczać podanych maksymalnych wartości obciążenia. W innym przypadku można mebel uszkodzić lub zniszczyć.

Przed zawieszeniem mebla, lub przymocowaniem go do ściany (w celu zabezpieczenia przed przewróceniem), sprawdź wcześniej rodzaj i wytrzymałość ściany. Dobierz odpowiednie kotki i wkręty do rodzaju ściany. W przypadku wątpliwości skontaktuj się ze specjalistą. Montaż musi zostać wykonany przez osobę kompetentną.

D Vor Beginn der Möbelmontage sollten alle Elemente auf Beschädigungen überprüft werden. Wenn ein Element des Produkts beschädigt ist, installieren Sie das Produkt bitte nicht und reichen Sie eine Beschwerde ein. Die Installation des Produkts auf der Grundlage der beschädigten Elemente bedeutet, dass der Käufer seinen Zustand akzeptiert, was bedeutet, dass die Beschwerde über beschädigte Elemente nicht akzeptiert wird.

Überschreiten Sie die angegebenen Maximalbelastungen nicht. Andernfalls kann das Möbelstück beschädigt oder zerstört werden.

Bevor Sie ein Möbelstück an einer Wand aufhängen oder befestigen (um es gegen Umkippen zu sichern), prüfen Sie Art und Tragfähigkeit der Wand. Wählen Sie für die Wand geeigneten Dübel und Schrauben. Im Zweifelsfall kontaktieren Sie bitte einen Fachmann. Die Montage muss durch eine sachkundige Person ausgeführt werden.

F Avant de commencer l'assemblage du meuble, tous les éléments doivent être vérifiés pour détecter tout dommage. Si un élément du produit est endommagé, veuillez ne pas installer le produit et déposer une plainte. L'installation du produit sur la base des éléments endommagés signifie que l'Acheteur accepte leur état, ce qui signifie que la réclamation d'éléments endommagés ne sera pas acceptée.

Ne dépassez pas les charges maximum indiquées. Sinon, le meuble peut être endommagé ou détruit.

Avant de suspendre le meuble ou de le fixer au mur (dans le but d'éviter un renversement), vérifiez au préalable le type et la résistance du mur. Utilisez les chevilles et les vis adaptées au type de mur. En cas de doute, veuillez contacter un spécialiste. Le montage doit être réalisé par une personne compétente.

CZ Před zahájením montáže nábytku je třeba zkontrolovat poškození všech prvků. Pokud je některý prvek produktu poškozen, zdržte se instalace produktu a podejte stížnost. Instalace výrobku na základě poškozených prvků znamená, že kupující akceptuje jejich stav, což znamená, že reklamacie poškozených prvků nebude uznána.

Nepřekračujte uvedené maximální zatížení. V opačném případě může dojít k poškození nebo zničení nábytku.

Před zavěšením nábytku nebo jeho připevněním ke zdi (za účelem zajištění před převrácením) dříve zkontrolujte druh a odolnost stěny. Vyberte k druhu stěny vhodné hmoždinky a šrouby. V případě pochybností kontaktujte specialistu. Montáž musí být provedena kompetentní osobou.

HU A bútorszerelés megkezdése előtt ellenőrizni kell az összes elem sérülését. Ha a termék bármely eleme megsérült, kérjük, tartózkodjon a termék telepítésétől és nyújtson be panaszt. A termék sérült elemek alapján történő felszerelése azt jelenti, hogy a Vevő elfogadja azok állapotát, ami azt jelenti, hogy a sérült elemek igényét nem fogadják el. A megadott maximális terhelési értékeket nem szabad túllépni. Ellenkező esetben a bútor megsérülhet vagy megsemmisülhet.

A bútor felfüggesztése illetve falhoz való rögzítése (megakadályozván ezzel eldőléseinek lehetőségét) előtt ellenőrizze a fal fajtáját és szilárdságát. Megfelelő, a falhoz illő tipliket és csavarokat használjon. Ha kétsége támadna, konzultáljon szakemberrel. A felszerelést csakis egy hozzáértő szakember végezheti el.

GB Before starting the furniture assembly, all elements should be checked for damage. If any element of the product is damaged, please refrain from installing the product and file a complaint. Installation of the product on the basis of the damaged elements means the Buyer's acceptance of their condition, which means that the complaint of damaged elements will not be accepted.

The specified maximum load values must not be exceeded. Otherwise, the piece of furniture may be damaged or destroyed.

Before suspending or fixing furniture to the wall (in order to prevent falling over), check the type and strength of the wall. Select wall plugs and screws appropriate for the given type of the wall. In the case of doubts, contact a specialist. The installation must be performed by a competent person.

SK Pred začatím montáže nábytku by sa mali skontrolovať všetky prvky, či nie sú poškodené. Ak je niektorý prvok výrobku poškodený, neinštalujte výrobok a reklamujte ho. Inštalácia produktu na základe poškodených prvkov znamená, že Kupujúci akceptuje ich stav, čo znamená, že reklamácia poškodených prvkov nebude akceptovaná.

Uvedené hodnoty maximálneho zaťaženia nesmú byť prekročené. V opačnom prípade môže dôjsť k poškodeniu alebo zničeniu nábytku. Pred zaviesním nábytku alebo jeho pripevnením na stenu (za účelom zaistenia pred prevrátením) predtým skontrolujte druh a odolnosť steny. Vyberte k druhu steny vhodné hmoždinky a skrutky. V prípade pochybností kontaktujte špecialistu. Montáž musí byť vykonaná kompetentnou osobou.

RU Перед началом сборки мебели следует проверить все элементы на предмет повреждений. Если какой-либо элемент продукта поврежден, пожалуйста, воздержитесь от установки продукта и подайте жалобу. Установка товара на поврежденные элементы означает, что Покупатель принимает их состояние, а значит, претензии по поврежденным элементам не принимаются.

Указанные максимальные значения нагрузки не должны превышать. В противном случае предмет мебели может быть поврежден или уничтожен.

Перед подвешиванием мебели или ее креплением к стене (для защиты от падений) проверьте предварительно тип и прочность стены. Подберите соответствующие типу стены дюбели и шурупы. При возникновении сомнений свяжитесь со специалистом. Монтаж должен проводиться компетентным лицом.

IT Prima di iniziare l'assemblaggio del mobile, tutti gli elementi dovrebbero essere controllati per danni. Se qualche elemento del prodotto è danneggiato, astenersi dall'installare il prodotto e presentare un reclamo. L'installazione del prodotto sulla base degli elementi danneggiati implica l'accettazione da parte dell'Acquirente della loro condizione, il che significa che il reclamo per elementi danneggiati non sarà accettato.

I valori di carico massimo specificati non devono essere superati. In caso contrario, il mobile potrebbe essere danneggiato o distrutto.

Prima di appendere i mobili, oppure attaccarli al muro (per proteggerli da ribaltamenti), verifica prima la tipologia e resistenza del muro. Scegli i tasselli e viti più adatti per il tipo di muro. In caso di dubbi contattare uno specialista. Il montaggio deve essere fatto da una persona competente.

NL Voordat u met de meubelmontage begint, moeten alle elementen op schade worden gecontroleerd. Als een onderdeel van het product beschadigd is, installeer het dan niet en dien een klacht in. Installatie van het product op basis van de beschadigde elementen betekent dat de koper hun staat accepteert, wat betekent dat de claim voor beschadigde elementen niet wordt geaccepteerd.

Overschrijd de aangegeven maximale belastingen niet. Anders kan het meubelstuk worden beschadigd of vernield.

Voordat u het meubel ophangt of bevestigt tegen de muur (om het te beschermen tegen omvallen) dient u het type en de duurzaamheid van deze muur na te kijken. Maak gebruik van pluggen en schroeven die geschikt zijn voor het type muur. Neem in geval van twijfels contact op met een specialist. De assemblage dient te worden uitgevoerd door iemand met kennis van zaken.

TR Mobilya montajına başlamadan önce tüm elemanlarda hasar olup olmadığını kontrol edilmelidir. Ürünün herhangi bir parçası hasar görmüşse, lütfen ürünü kurmayın ve şikayete bulunun. Ürünün hasarlı elemanlar bazında montajı, Alıcının durumunu kabul ettiği anlamına gelir, bu da hasarlı elemanlar için talep kabul edilmeceği anlamına gelir.

Belirtilen azami yük değerini aşmayınız, aksi takdirde mobilya parçaları zarar görebilir veya kullanılamaz hale gelebilir.

Mobilyayı duvara asmadan veya montaj etmeden önce (devrilmesini önlemek için) duvarın türünü ve dayanıklılığını kontrol edin. Duvara uygun dübelleri ve vidaları seçin. Emin olamadığınız durumda bir uzman ile iletişime geçin. Kurulum yetkili bir kişi tarafından yapılmalıdır.

RO Înainte de a începe asamblarea mobilierului, toate elementele trebuie verificate pentru a nu se deteriora. Dacă vreun element al produsului este deteriorat, vă rugăm să vă abțineți de la instalarea produsului și să depuneți o reclamație. Instalarea produsului pe baza elementelor deteriorate înseamnă acceptarea de către Cumpărător a stării lor, ceea ce înseamnă că reclamația privind elementele deteriorate nu va fi acceptată.

Valoriile maxime de sarcină specificate nu trebuie depășite. În caz contrar, piesa de mobilier poate fi deteriorată sau distrusă.

Înainte de suspendarea unei piese de mobilier sau atașarea acestuia la perete (pentru a preveni bascularea), verificați în prealabil tipul și gradul de rezistență a peretelui. Montați diblurile și șuruburile adecvate pentru tipul de perete. În caz de îndoieli, consultați un specialist. Instalarea trebuie să fie efectuată de către o persoană competentă.

ES Antes de comenzar el montaje de los muebles, todos los elementos deben comprobarse en busca de daños. Si algún elemento del producto está dañado, absténgase de instalar el producto y presente una queja. La instalación del producto sobre la base de los elementos dañados supone la aceptación por parte del Comprador de su estado, por lo que no se aceptará la reclamación de elementos dañados.

No se deben exceder los valores de carga máxima especificados. De lo contrario, el mueble puede dañarse o destruirse.

Antes de colgar o fijar el mueble en el muro (a fin de proteger contra el vuelco del mueble), compruebe de antemano la naturaleza y la resistencia de la pared. Seleccione tacos y tornillos adecuados para el tipo de la pared. En caso de duda, consulte a un especialista, debiendo efectuar este montaje una persona competente.

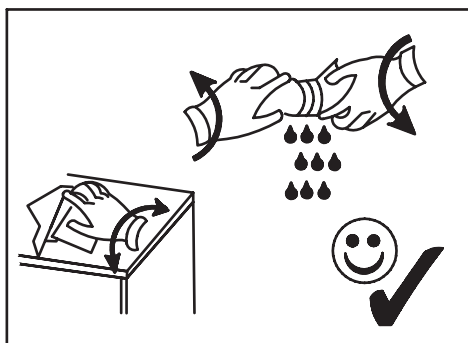
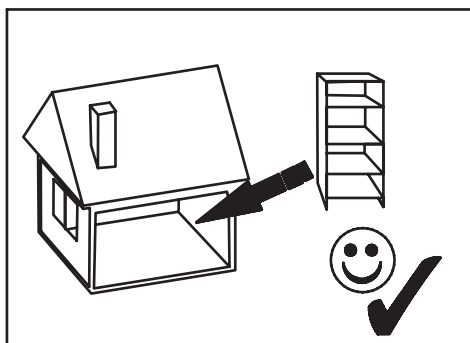
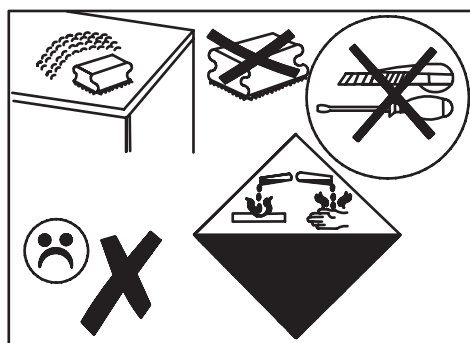
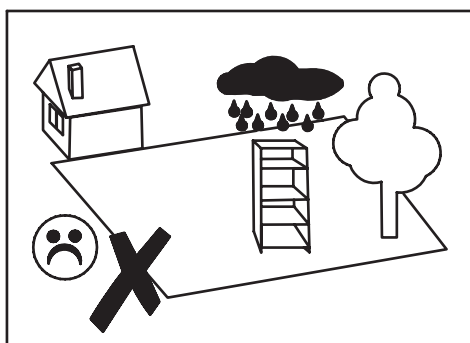

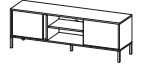

A x9 7x50mm	B x18 8x32mm	C3+D x4 W	E x8 3,5x13mm	E2 x6 3x20mm	E3 x2 4x27mm	EP1 x20 4x16mm	H1 x8 	MO2 x1
N1 x5 20x20 / H=150mm	P x4 	R x8 H=11mm	T3 x2 5x9mm	U x8 L=24,3mm	XA x1 	ZA x9 ∅4	ZR x8 ∅15	

G-1	1531	395	16	x 1	1/1
G-2	1531	395	16	x 1	1/1
G-3	352	394	16	x 1	1/1
G-4	352	394	16	x 1	1/1
G-5	352	372	16	x 1	1/1
G-6	352	345	16	x 1	1/1
G-7	492	335	16	x 1	1/1
G-8	352	90	16	x 1	1/1
G-9	348	24	16	x 1	1/1
G-10	426	346	16	x 1	1/1
G-11	496	346	16	x 1	1/1
G-12	1512	366	3	x 1	1/1

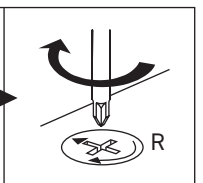
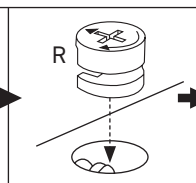
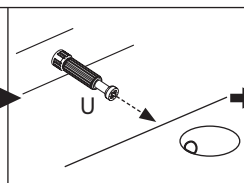
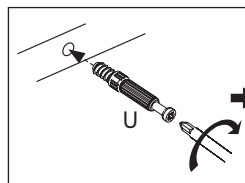
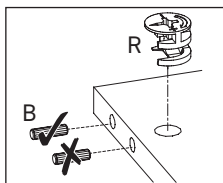
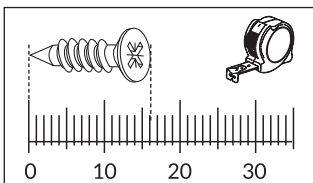
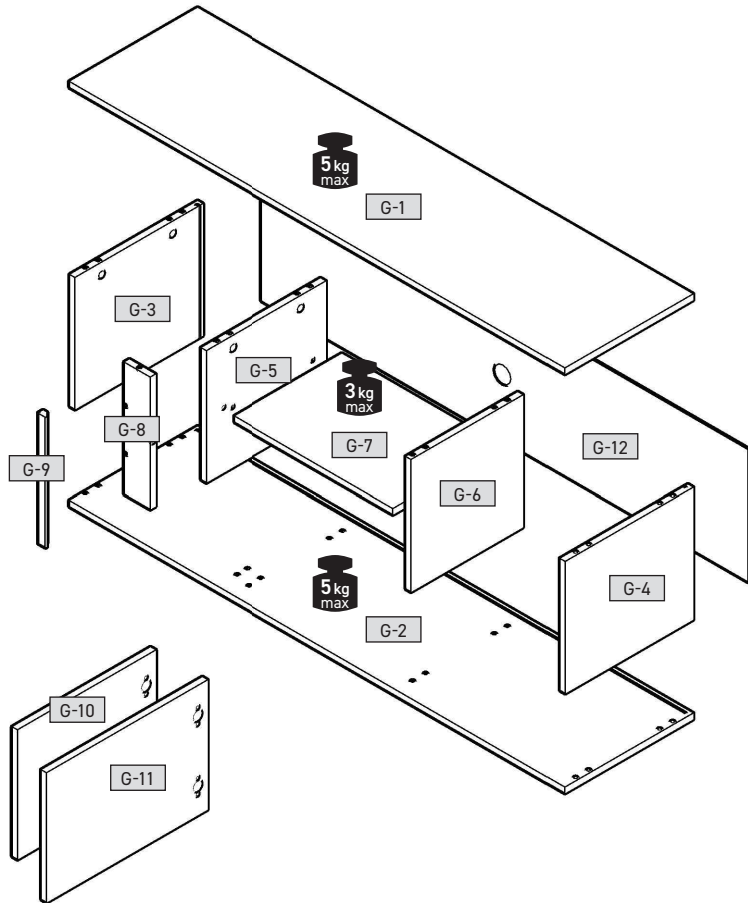

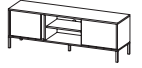

1

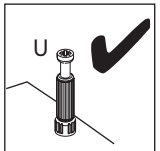
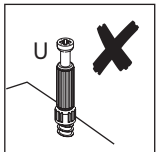
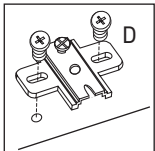
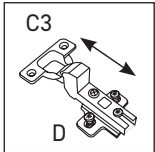
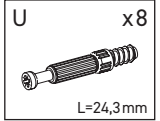
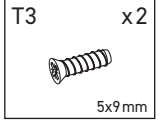
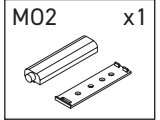
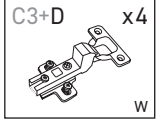
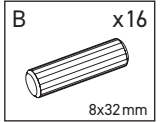
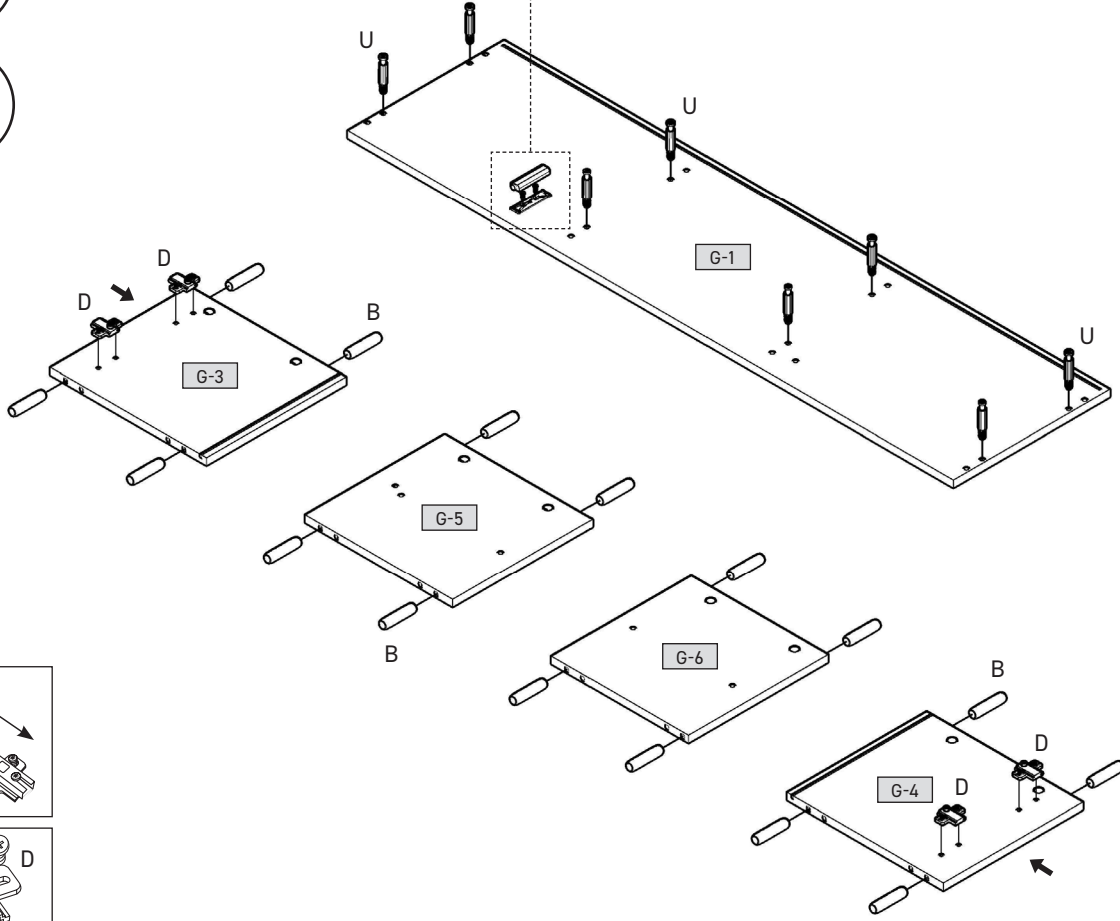
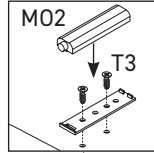

2

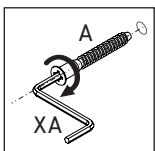
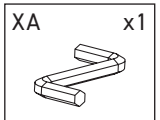
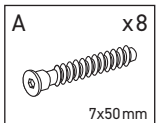
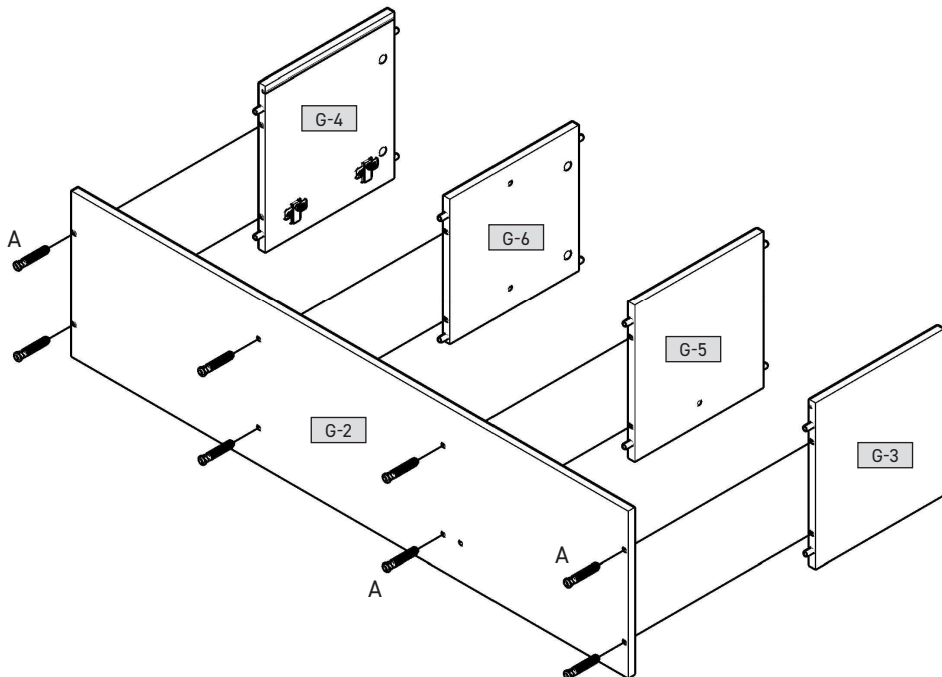

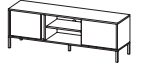

LED

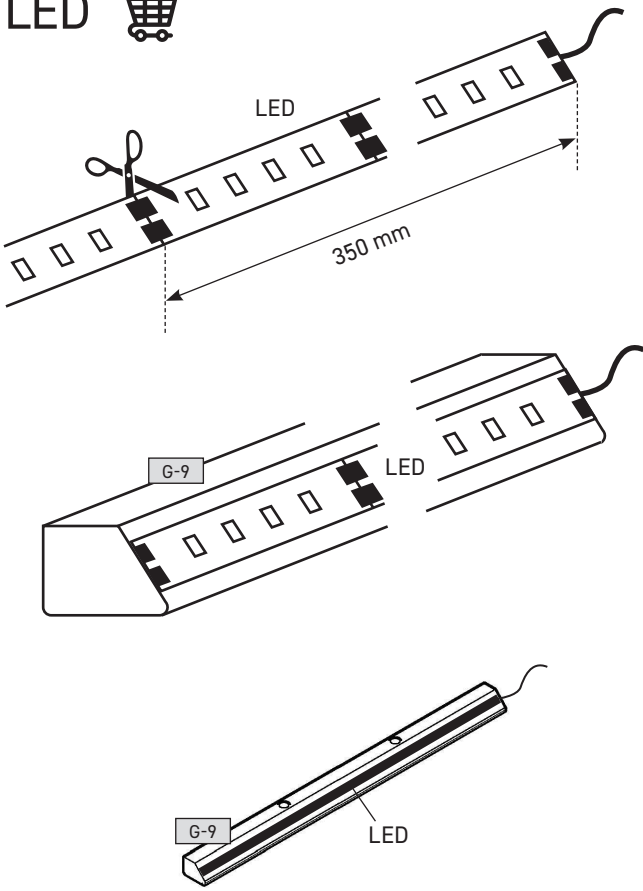

3

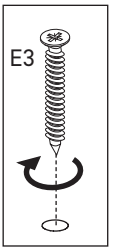
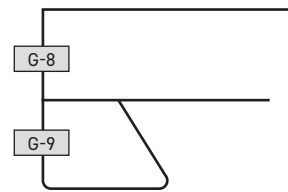
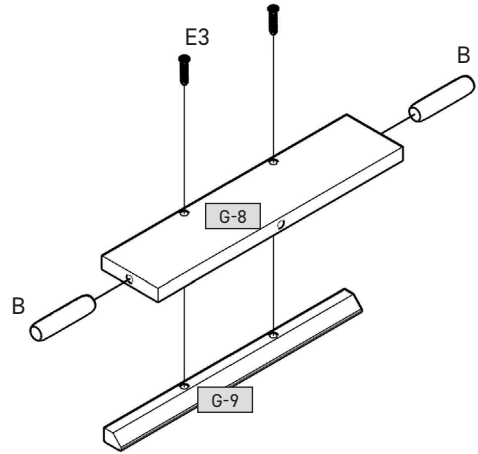
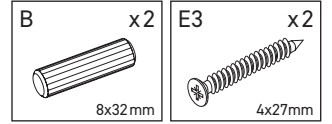

4

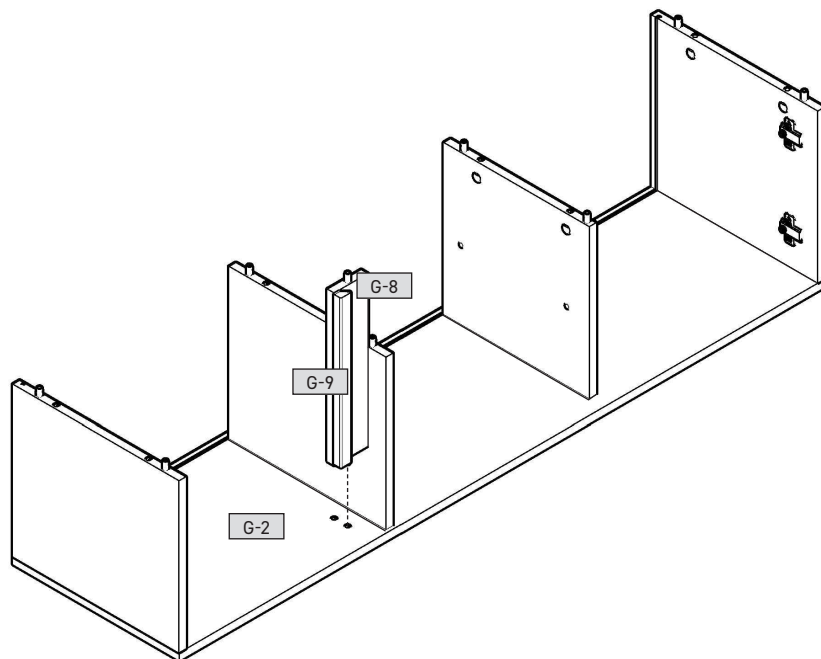
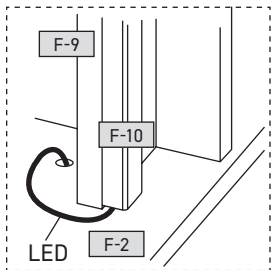

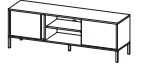

5

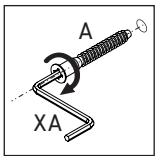
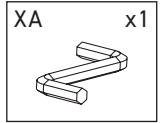
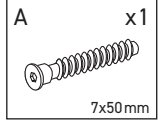
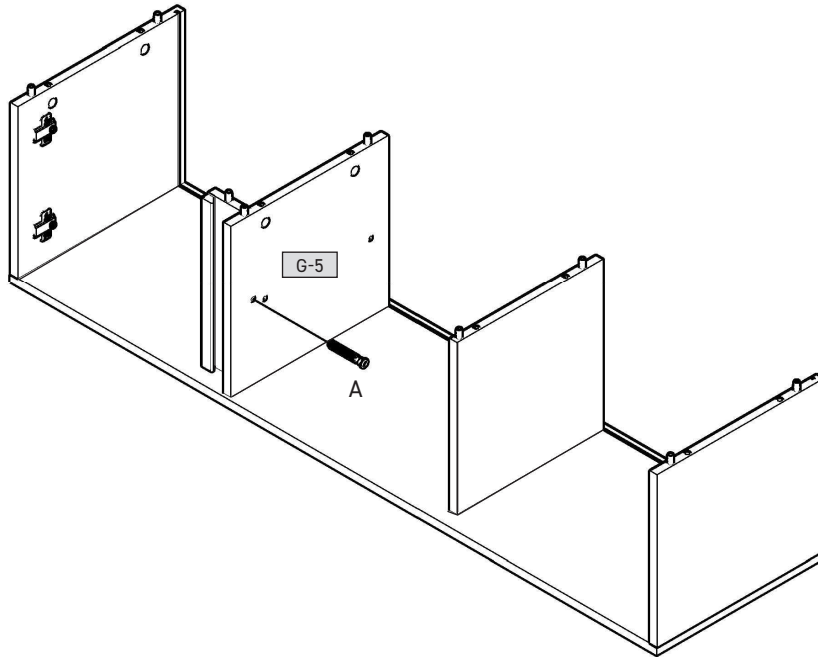

6

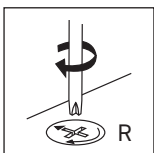
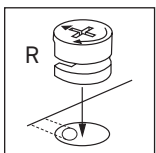
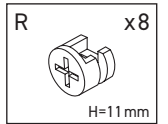
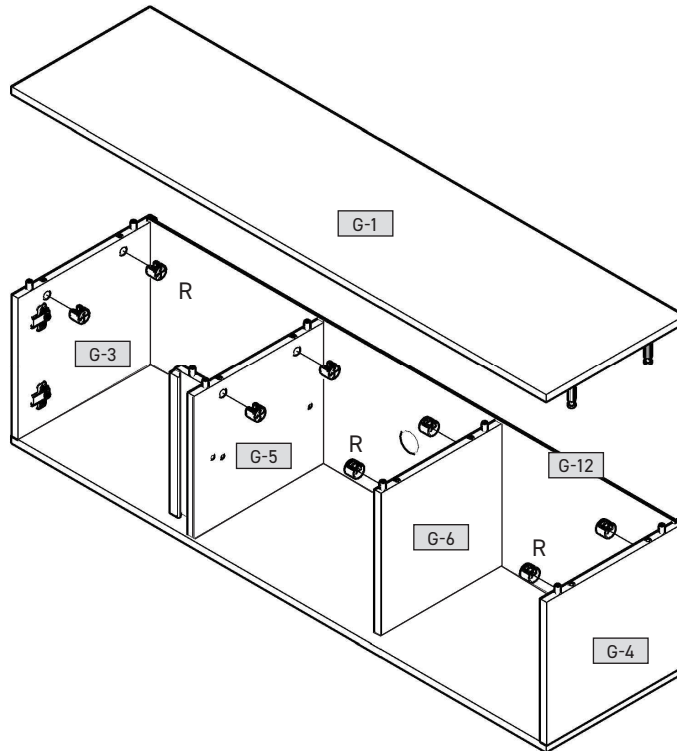

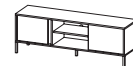

7

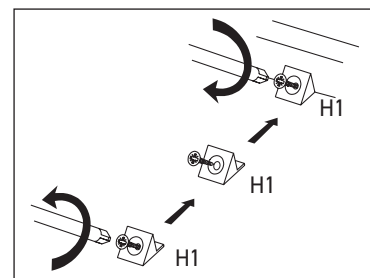
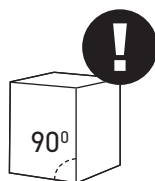
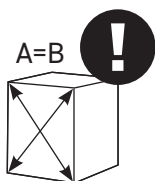
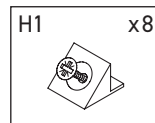
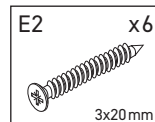
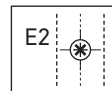
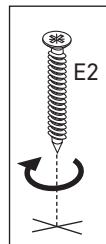
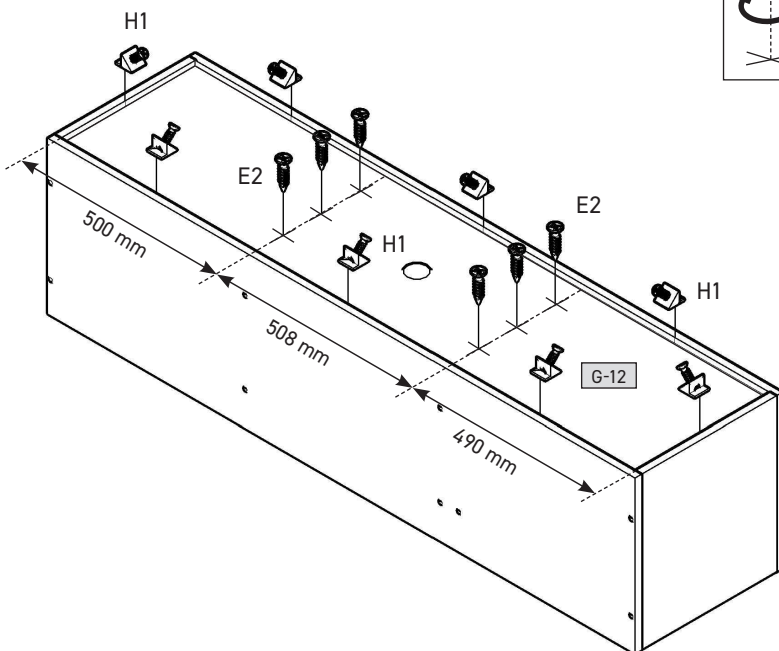
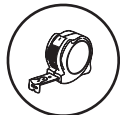

8

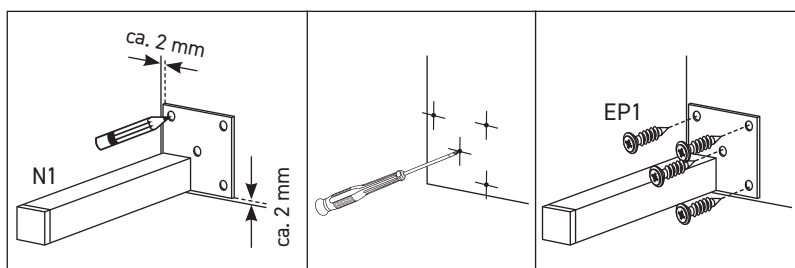
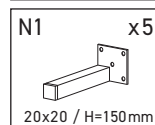
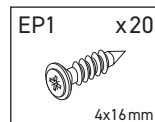
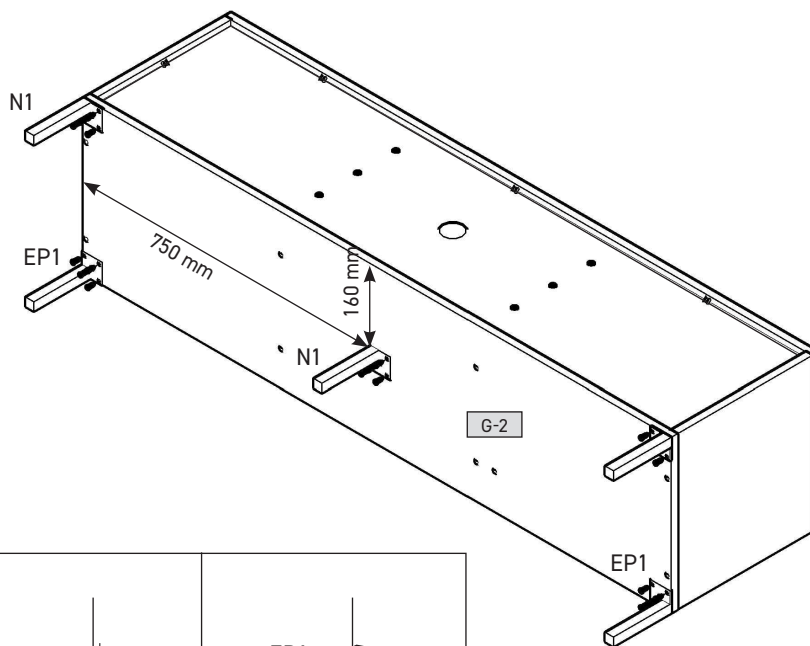

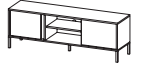

9

P x4

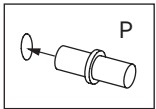
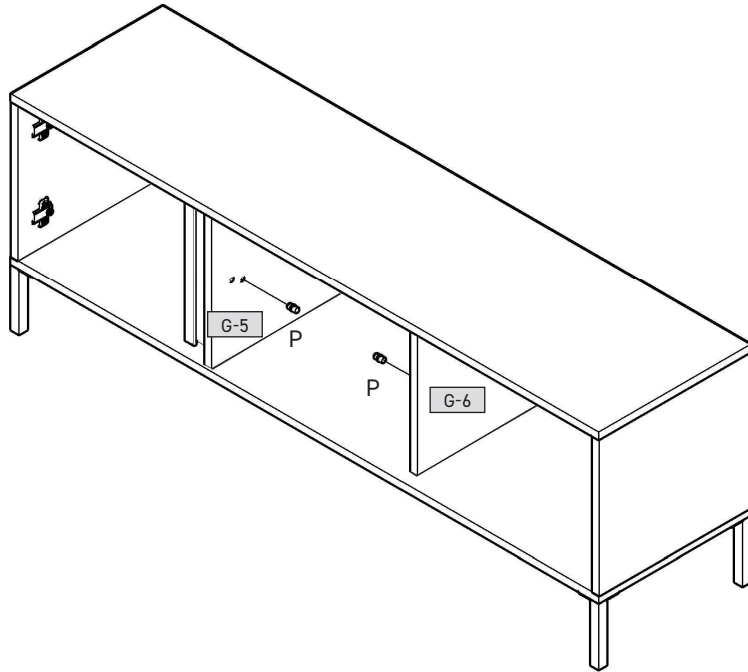
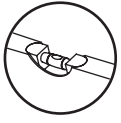

10

C3+D x4

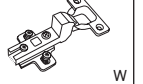

w

E x8



3,5x13mm

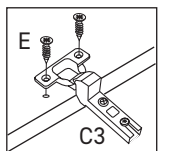
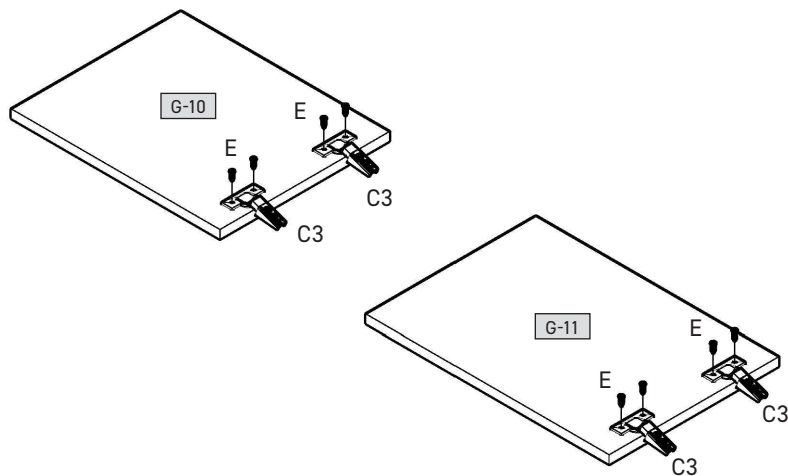

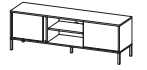

11

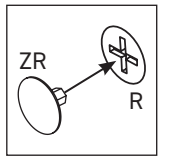
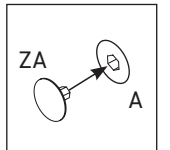
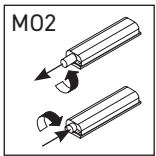
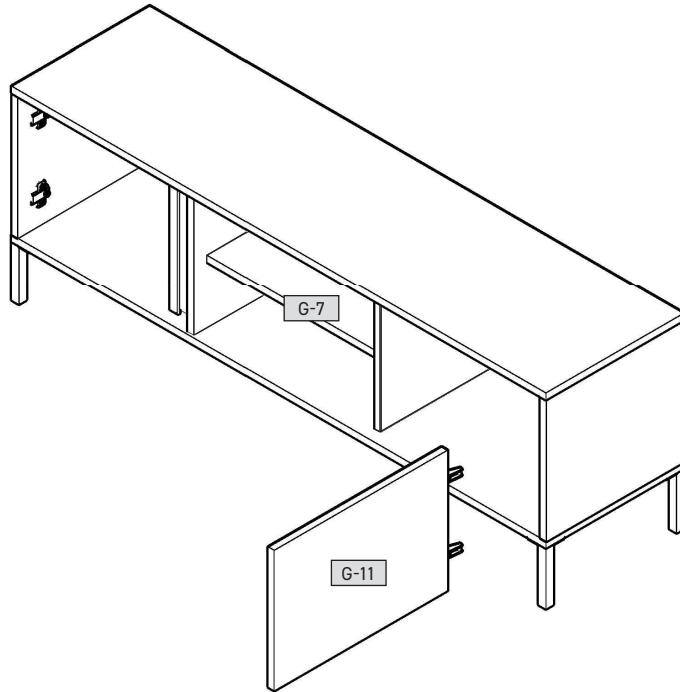
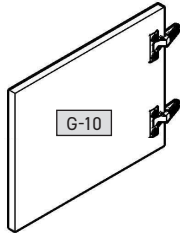
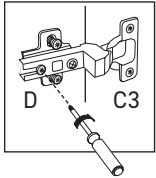
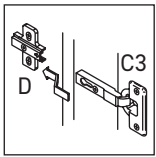
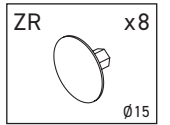
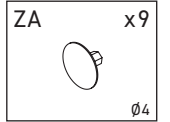

12

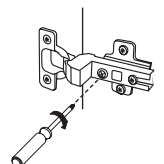
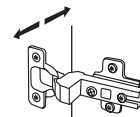
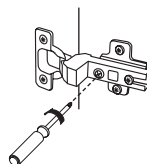
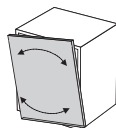
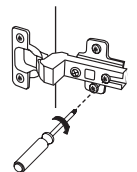
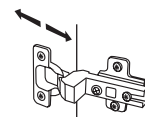
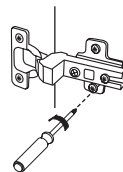
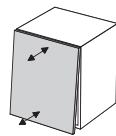
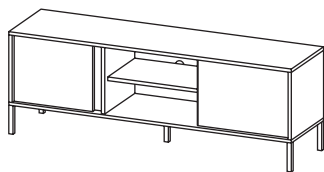
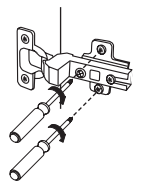
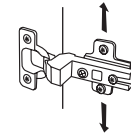
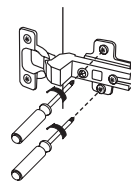
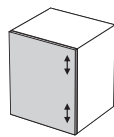

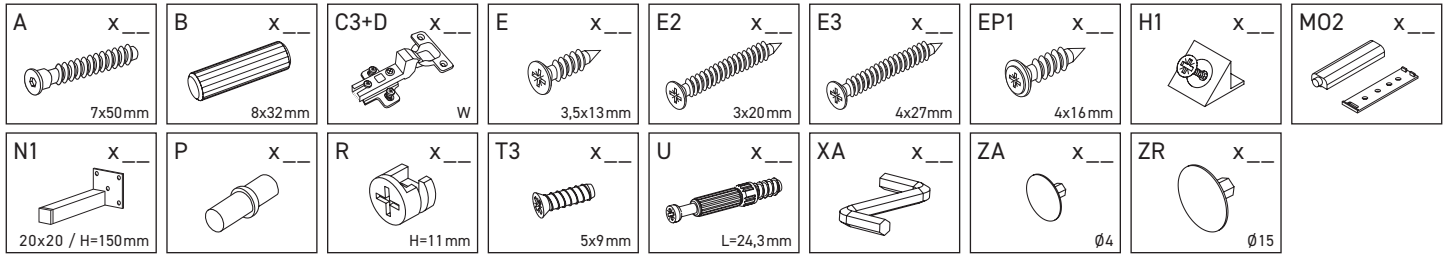

G-1	1531	395	16	x 1	1/1
G-2	1531	395	16	x 1	1/1
G-3	352	394	16	x 1	1/1
G-4	352	394	16	x 1	1/1
G-5	352	372	16	x 1	1/1
G-6	352	345	16	x 1	1/1
G-7	492	335	16	x 1	1/1
G-8	352	90	16	x 1	1/1
G-9	348	24	16	x 1	1/1
G-10	426	346	16	x 1	1/1
G-11	496	346	16	x 1	1/1
G-12	1512	366	3	x 1	1/1

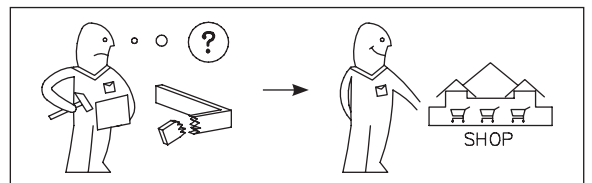
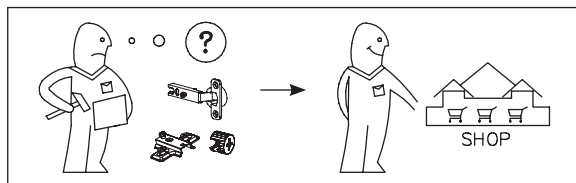
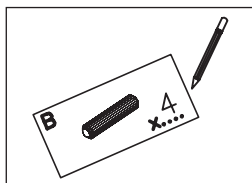
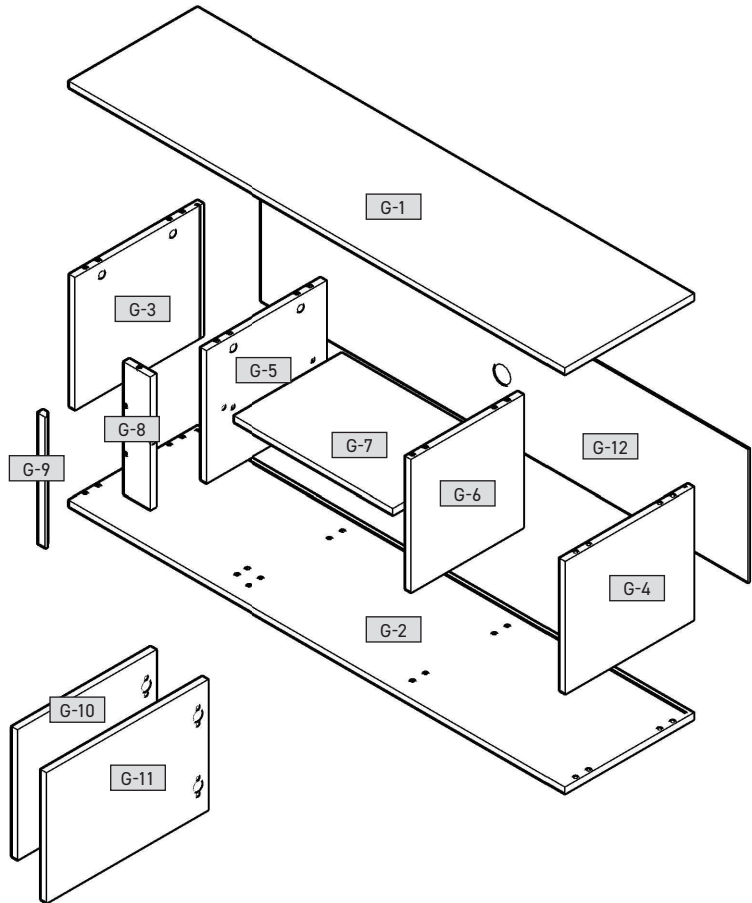

<p>(SK) Vážení zákazníci,</p> <p>ako výrobca nábytku by sme Vás chceli informovať o tom, že nové upravené je nielen vzhľadom, ale aj funkčnosťou. Všetky nové výrobky majú funkciu, ktorá umožňuje nastaviť výšku sedenia. Pri výsadbe elektronickej stromčeka (Váše ruky) a použítie na prísťahovanie nurno iba určitou množnosťou zo stavieb. V konečnom dôsledku je za upravenie na murive zodpovedný montér.</p> <p>Montáž a pokládka elektrických materiálov a spotrebičov musí vykonávať iba autorizovaný odborný personál. Prosíme, dodržte popisy a údaje o hmotnosti a návale</p> <p>Dodržiavajte uvedené údaje o maximálnej hmotnosti pri pretážení, ktoré môžu spôsobiť najmä po sa deť, ľudí, materiál, alebo nie vplyvy - my, ako výroba nábytku bezpečná funkcia nábytku je zaručená iba pri lodnom.</p> <p>Vodovodnom postavení. Dvere sú vopred nastavené. V prípade potreby na základe miestnych podmienok je však nutné ich znovu vyvážiť/nastaviť</p> <p>Všetky elektrické inštalácie sú zhotovené podľa platných noriem, resp. predpisov VDE, CE, MM, Siba osvetľovacích telies, ktoré sa majú použiť, je uvedená na obalkách príslušných žiaroviek.</p> <p>Pri neodržaní maximálnych Wattov, vzniká na základe prehriatia riziko požiaru. Nepokúšajte osvetľovacie telieska kvôli riziku požiaru!</p> <p>Prí montáži nikdy nevytvárajte napätie, ktoré by sa malo po 5 až 6 týždňoch odstrániť, aby bola zarúčena trvalá stabilita!</p> <p>Nepoužívajte žiadne drsné čistiace prostriedky!</p> <p>Ak nebudú dodržané prevádzkové návody, návoody na obsluhu alebo montáž, ak sa budú na produkoch vykonávať zmeny, vymenár dteľ alebo ak sa bude používať spotrebný materiál, ktorý nezoopovedá originálnym dielom, odpadá akákoľvek záruka alebo akékoľvek nároky na rudenie.</p> <p>Upozornenie!</p> <p>Leštené plochy sú pri dodaní chránené ochrannou fóliou. Túto fólu neodstráňujte skôr, ako nábytok zmontujete a zbavíte prachu. Aby ste zachovali vzhľad lešteného povrchu, mali by ste leštenú fólu po odstránení ochrannej fólie nechať na vzduchu približne jednu noc bez zatvorní.</p> <p>Prí čistení povrchu používajte len úhľad balneou; úlierku a prachovú kefku. Nikdy nepoužívajte drsné kefy.</p> <p>Nepoužívajte žiadny ostrý čistiaci prostriedek s prídavnými látkami.</p> <p>Povrchy vydrhnite mokrú handrou.</p> <p>Nepoužívajte pamý čistič.</p> <p>Povrchy nepoškodzuje ostrými predmetmi.</p> <p>Povrchy v žiadnom prípade nevystavujte silnému snehému žiareniu.</p> <p>Želáme vám veľa radosti s vašim novým nábytkom.</p> <p>Váš vývoj výrobku</p> <p>(RUS) Уважаемый клиент!</p> <p>Являясь производителем мебели, мы хотели бы проинформировать Вас о том, что любой крепеж надежен настолько же, насколько надежно соединение между крепежным материалом (дубовый и стенок). Поэтому в случае с подвижными частями мебели мы рекомендуем использовать только подходящие крепежи, которые предлагаются в специальных строительных магазинах. В конечном итоге ответственность за крепеж несет специалист, осуществляющий монтаж.</p> <p>Монтаж и установку электрического оборудования следует поручать только специалистам, имеющим лицензию. Не пытайтесь самостоятельно выполнять работы по установке электрических приборов.</p> <p>Пожалуйста, придерживайтесь указанных максимальных значений по весу. При перерузах, причине возникновения которых являются играющие дети, люди, материалы или иные причины, мы, как производитель мебели, ответственности не несем!</p> <p>Важные эксплуатационные характеристики мебели обеспечиваются только в том случае, если мебель правильно сориентирована в горизонтальной и вертикальной плоскости. Двери поставляются отрегулированными, однако и они требуют определенной дополнительной настройки с учетом местных условий! Любые электротехнические работы следует осуществлять в соответствии с местными законодательными нормами и традициями. Рекомендуемая яркость освещения должна соответствовать нормам безопасности.</p> <p>При необходимости ограничения по максимальной мощности освещения существует опасность пожара вследствие перегрева. По причине опасности пожара запрещается накрывать осветительные элементы! Все винтовые крепления, равно как и соединительные элементы, следует устанавливать в соответствии с инструкцией. Завершение монтажа для обеспечения долговечной надежной фиксации.</p> <p>Не пользуйтесь абразивными чистящими средствами!</p> <p>При эксплуатации инструкций по эксплуатации, обслуживанию и монтажу, а также при осуществлении изменений изделия, замены деталей или применении иных материалов, не соответствующих оригинальным, ответственность за качество гарантируется производителем исключительно в том случае, если не превышать пределы, указанные в инструкции. Производитель не несет ответственности за претензии, касающиеся ответственности изготовителя.</p> <p>Обратите внимание!</p> <p>Наше изделие с поделкой из экологически чистых материалов. Благодаря этому оно имеет приятный запах. В процессе эксплуатации запах постепенно исчезнет. Однако, если запах будет слишком сильным, мы рекомендуем проветривать комнату. Если запах не исчезнет, мы рекомендуем обратиться к специалисту. Мы не несем ответственности за претензии, касающиеся запаха.</p> <p>• После снятия защитной пленки оставить пленку в упаковке. Не использовать повторно.</p> <p>• Для чистки поверхности использовать только влажные тряпки. Не использовать абразивные чистящие средства.</p> <p>• Не использовать острые предметы чистки с прорезями.</p> <p>• Не использовать паровые утюжки.</p> <p>• Не пользоваться овердрайвом.</p> <p>• Не использовать пылесос.</p> <p>• Не использовать для чистки поверхности напольные полировальные машины.</p> <p>Желаем Вам получить большое удовольствие от своей мебели.</p> <p>С уважением, Сидней на работников</p>	<p>(SLO) Cijenjeni kupče,</p> <p>kao proizvođač namještaja želimo Vas informirati o tome da učvršćenje drži ukoliko je dobar spoj između materijala za pričvršćenje (moždanik) i zida. Kod visokih elemenata namještaja, koji se pričvršćuju na zid, potrebno je koristiti odgovarajuće pričvršćivanje stružice i pločine. Naziv i model montera treba odrediti prije početka radova. Montaži i potpožnje elektroinštalikala može izvršavati samo autorizirano stručno osoblje. Pazite na opise i podatke o težini u uputstvu za montažu. Pridržavajte se navedenih podataka o maksimalnoj težini u slučaju preopterećenja izazvanih zbog djece koja se igraju, ljudi, materijala ili drugih utjecaja kao proizvođač namještaja ne pružamo garanciju!</p> <p>Bespojkorna funkcija namještaja je zajamčena samo kod vertikalne i vodovarne montaže. Vrata su prednamještena, ali u danom slučaju se moraju nanovo centrirati i podestiti, na osnovi lokalnih uvjeta!</p> <p>Sve električne instalacije su izvedene prema vrijednostim VDE, CE, MM-normama odnosno propisima. Jedinica rasvjetnog sredstva koju treba koristiti, navedena je na odgovarajućim uputstvima. Ne pokušavajte sami izvršavati električne radove niti pregrijavanja. Ne smije se pokriti rasvjetno sredstvo zbog opasnosti od požara zbog upotrebe materijala koji ne odgovaraju namještaju.</p> <p>Sve vijke kao i nesobne dijelove treba naknadno pritegnuti poslije 5 do 6 tjedana da bi tako bila zajamčena trajna stabilnost!</p> <p>Nemojte koristiti ribajuća sredstva za čišćenje!</p> <p>Ukoliko se na pridržavate pogonskoj uputi, uputi za rad ili za montažu, ako višlje promjene na proizvodima, izmjene dijelove ili konsiste potrošene materijale koji ne odgovaraju originalnim dijelovima, otpada svaka garancija i svaki zahtjev za jamcenjem.</p> <p>Pozor, napotek!</p> <p>Naše visokoslojne površine so pri dobavi zašćitene s folijom. Postite jo na pohišćivu, dokler ni v celoti montiramo ter ga tako zaščitite pred prahom.</p> <p>Da bi oddržali drageocen izgled visokega sijajla, morate visokoslojno tidlo po odstranitvi zaščitne folije ero uro dati na vzduhu približno eno noć brez zatvorní.</p> <p>Prí čistjení povrchu používajte len úhľad balneou; úlierku a prachovú kefku. Nikdy nepoužívajte drsné kefy.</p> <p>Nepoužívajte žiadny ostrý čistiaci prostriedek s prídavnými látkami.</p> <p>Povrchy vydrhnite mokrú krpou.</p> <p>Ne používajte pamý čistíča.</p> <p>Ne používajte povrchne z ostrými predmetmi.</p> <p>V nobenem primeru ne izpostavljajte površin močnim sončnim žarkom.</p> <p>Želimo vam še mnogo veselja z vašim novim pohišćvom.</p> <p>Váš razvojni oidelek</p> <p>(TR) Değerli Müşterimiz,</p> <p>Mobilya üreticisi olarak, yapacağımız sabitleme işlemleri ancak sabitleme kalitesini (düşük) ve duvar arası/duvar dışları/ kademeli olarak. Askı elemanları kullanırken duvarınızın kontrol edin ve sadece buna uygun dübeller kullanın. Duvara yapacağınız sabitleme işlemlerinden montaj elemanı sorumludur.</p> <p>Elektrik ekipmanlarının montajı ve bunların döşenmesi yalnızca yetkili teknik personel tarafından yapılmalıdır. Montaj talimatında bulunan açıklamaları ve ayrıntı bilgilerini dikkate alın.</p> <p>Bezenen yüksek, duvarın yüksekliğini kontrol edin. Duvarın uygunluk açısından, insinlerdan, duvarın yüksekliğini kontrol edin. Duvarın uygunluk açısından, insinlerdan mobilya üreticisi olarak sorumlu kabul etmeyiniz!</p> <p>Mobilyanın kusurlu halede çalışması dik ve yanay yönde kurulum yapıldığında meydana gelebilir. Maks. Watt sayısının uyulması/duvara ayrı/şeyma sonucu yangın riski söz konusudur. Yangın riski nedeniyle lambanın üzerinin örtülmesi yasaktır!</p> <p>Kalıcı bir denge sağlamak için tüm sıvabalar ve takıyı/çözümleri badanyı noktaları 5 ila 6 hafta sonra tekrar sıvılamalısınız.</p> <p>Aşınıcı/yaşlı temizlik gereçleri kullanmayın!</p> <p>Kullanım kılavuzuna veya montaj bakım talimatlarına uyulmalıdır. Ürünler üzerimde deşiklikler, çarpışma, parçalar deşir/ilirise veya orijinal parçalara uygun olmayan sarf malzemeleri kullanılırsa, her tür garanti ve tazminat hakkı geçersiz olur.</p> <p>Yüksek paraklı/yüksek yüzeyleriniz temizlet esnasında bir koruma örtüsünü kullanın. Yüksek yüzeyleriniz temizletmeden önce duvarın uygunluk açısından, insinlerdan mobilya üreticisi olarak sorumlu kabul etmeyiniz!</p> <p>Değerli yüksek paraklı çözümler kullanmanız için yüksek paraklı/yüksek folyo koruma folyosu eklenmiştir. Aynı anda havalandırma sistemleri için bir saatlik bir zaman tanıyınız.</p> <p>• Yüzeylerin temizliği için sadece nemli pamuk bez ile biraz cam temizleyici kullanınız.</p> <p>Ek maddeler için kesinlikle malzemeleri kullanılmayınız.</p> <p>Yüzeyler için bir bezle ovunuz.</p> <p>Buharı temizleyici kullanılmayınız.</p> <p>• Yüzey keskin aletlerle zarar vermeyiniz.</p> <p>• Yüzeyi hiçbir surette gücü günes ışınlarına maruz bırakmayınız.</p> <p>Yeni mobilyanızla sevdiğiniz duymanızı diliniz.</p> <p>Ürün Geliştirme Departmanı</p>
--	---

