



Sistema mesa extraível desenvolvido para espaços reduzidos, permitindo aos seus utilizadores obter uma mesa ou uma bancada extra, apenas com um gesto simples de abrir uma gaveta. Quando fechada combina com o design da cozinha, pois pode-se uma frente articulada da gaveta.

Além disso, também poderá ser utilizada como uma gaveta propriamente dita, para guardar talheres, guardanapos, etc.

O sistema telescópico é composto por corredeiras, que promovem um deslizar suave e fácil, que ao ser deslocado trás consigo o tampo da mesa, potenciando desta forma mais uma das vantagens deste sistema, pois todos os componentes estão integrados no sistema sem necessidade de serem guardados em outro lugar.

O tampo da mesa é composto por duas folhas (não incluídas) unidas por dobradiças invisíveis (não incluídas).

Características:

- Profundidade mínima interior móvel: 540mm (P)
- Altura mínima gaveta: 120mm
- Capacidade carga: 60kg (igualmente distribuídos pela mesa)
- Corredeiras de alumínio sobre alumínio Anodizado Natural
- Embalagem: 1 Conjunto (não inclui tampos e dobradiças)

Vantagens:

- ✓ Economia de espaço útil
- ✓ Criação de mesa ou bancada sempre que necessário
- ✓ Continua a ser uma gaveta para guardar objectos
- ✓ Sem necessidade de utilização de pés mesa
- ✓ Cómodo e rápido na sua utilização
- ✓ Adaptável ao design da onde está inserido



REF.	M (módulo)	P (mínimo)	C	S1*	H (mínimo)		ACB	CÓDIGO	
EC.1150.450	450	540	789	15-20	120	60	AAN	EC11500450.A1	1
EC.1150.600	600	540	789	15-20	120	60	AAN	EC11500600.A1	
EC.1150.900	900	540	789	15-20	120	60	AAN	EC11500900.A1	
EC.1150.1200	1200	540	789	15-20	120	60	AAN	EC11501200.A1	

Funcionamento:

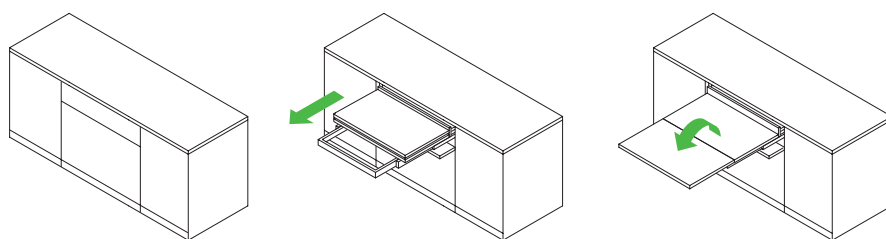

Vista Superior

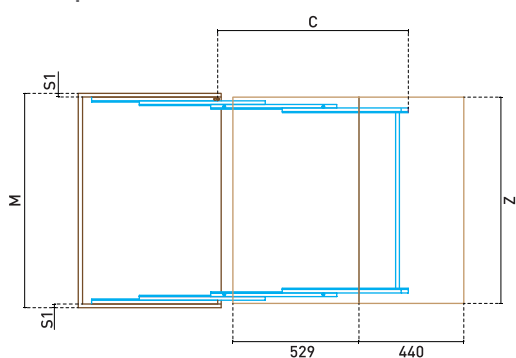

Vista Lateral

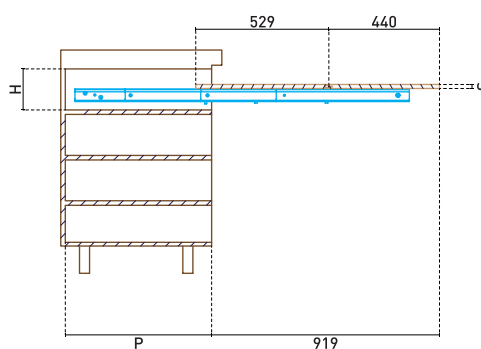

Z = L - 2 x S1 - 3

S1* = o sistema adapta-se à espessura indicada



Sistema mesa extraível foi desenvolvido para espaços reduzidos, permitindo aos seus utilizadores obter uma mesa ou uma bancada extra, apenas com um gesto simples de abrir uma gaveta. Quando fechada combina com o design da cozinha, pois pode-se aplicar uma frente articulada da gaveta.

Além disso, também poderá ser utilizada como uma gaveta propriamente dita, para guardar talheres, guardanapos, etc.

O sistema telescópico é composto por corrediças, que promovem um deslizar suave e fácil, que ao ser deslocado trás consigo o tampo da mesa, potenciando desta forma mais uma das vantagens deste sistema, pois todos os componentes estão integrados no sistema sem necessidade de serem guardados em outro lugar.

O tampo da mesa é composto por duas folhas (não incluídas) unidas por dobradiças invisíveis (não incluídas).

Características:

- Profundidade mínima interior móvel: 540mm (P)
- Altura mínima gaveta: 120mm
- Sistema projectado para mesas com aproximadamente 750mm de comprimento
- Capacidade carga: 60kg (igualmente distribuídos pela mesa)
- Corrediças alumínio sobre alumínio Anodizado Natural
- Embalagem: 1 Conjunto (não inclui tampos e dobradiças)

Vantagens:

- ✓ Economia de espaço útil
- ✓ Criação de mesa ou bancada sempre que necessário
- ✓ Continua a ser uma gaveta para guardar objectos
- ✓ Sem necessidade de utilização de pés mesa
- ✓ Cómodo e rápido na sua utilização
- ✓ Adaptável ao design da onde está inserido



REF.	M (módulo)	P (mínimo)	C	S1*	H (mínimo)	Kg	ACB	CÓDIGO	
EC.1151.450	450	540	708.5	15-20	120	60	AAN	EC11510450.A1	1
EC.1151.600	600	540	708.5	15-20	120	60	AAN	EC11510600.A1	
EC.1151.900	900	540	708.5	15-20	120	60	AAN	EC11510900.A1	
EC.1151.1200	1200	540	708.5	15-20	120	60	AAN	EC11511200.A1	

Funcionamento:

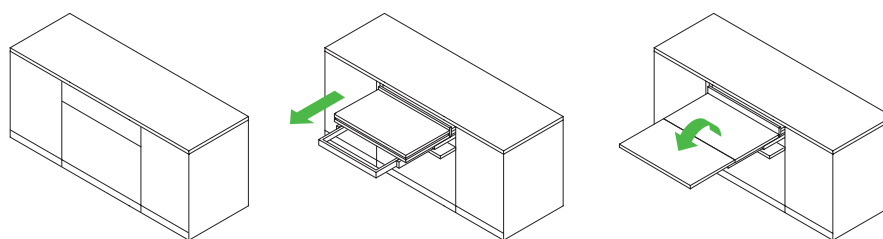

Vista Superior

Vista Lateral

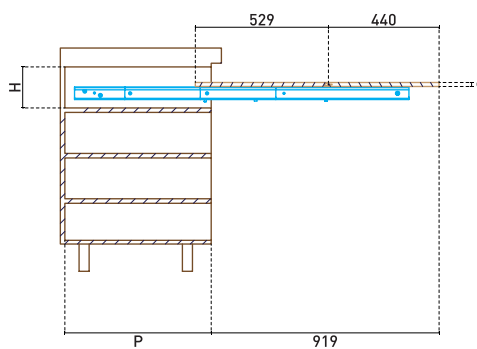
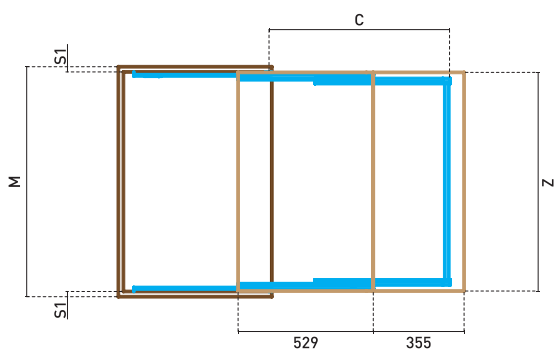

Z = L - 2 x S1 - 3

S1* = o sistema adapta-se à espessura indicada



Sistema mesa extraível foi desenvolvido para espaços reduzidos, permitindo aos seus utilizadores obter uma mesa ou uma bancada extra, apenas com um gesto simples de abrir uma gaveta. Quando fechada combina com o design da cozinha, pois pode-se aplicar uma frente articulada da gaveta.

O sistema telescópico é composto por corredeiras, que promovem um deslizar suave e fácil, que ao ser deslocado trás consigo o tempo da mesa, potenciando desta forma mais uma das vantagens deste sistema, pois todos os componentes estão integrados no sistema sem necessidade de serem guardados em outro lugar.

Permite aos seus utilizadores a possibilidade de usufruir, em caso de necessidade, de uma mesa com cerca de 1450mm. Por se tratar de uma mesa com algum comprimento o seu peso é assegurado pelas pernas telescópicas integradas no sistema.

O tempo da mesa é composto por três folhas (não incluídas) unidas por dobradiças invisíveis (não incluídas).

Características:

- Profundidade mínima interior móvel: 560mm (P)
- Altura mínima gaveta: 150mm
- Sistema projectado para mesas com aproximadamente 1450mm de comprimento
- Capacidade carga: 100kg (igualmente distribuídos pela mesa)
- Corredeiras alumínio sobre alumínio Anodizado Natural
- Embalagem: 1 Conjunto (não inclui tampos e dobradiças)

Vantagens:

- ✓ Economia de espaço útil
- ✓ Criação de mesa ou bancada sempre que necessário
- ✓ Pernas telescópicas integradas no sistema
- ✓ Cómodo e rápido na sua utilização
- ✓ Adaptável ao design da onde está inserido



REF.	M (módulo)	P (mínimo)	C	S1*	H (mínimo)		ACB	CÓDIGO	
EC.1152.600	600	560	1277	15-20	150	100	AAN	EC11520600.A1	1
EC.1152.900	900	560	1277	15-20	150	100	AAN	EC11520900.A1	
EC.1152.1200	A)	1200	560	1277	15-20	100	AAN	EC11521200.A1	

A) fabrico por encomenda

Funcionamento:

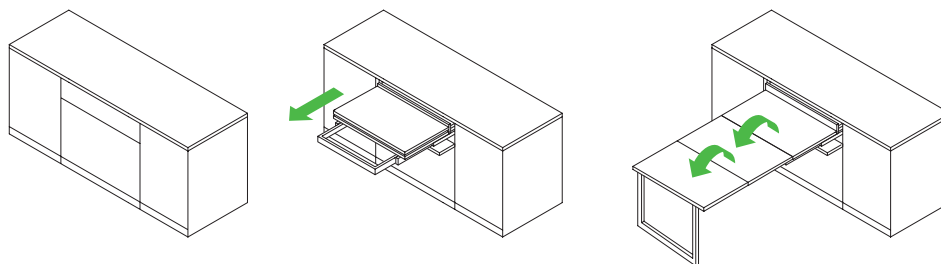

Vista Superior

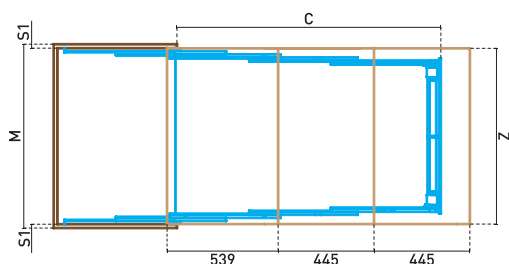

Vista Lateral

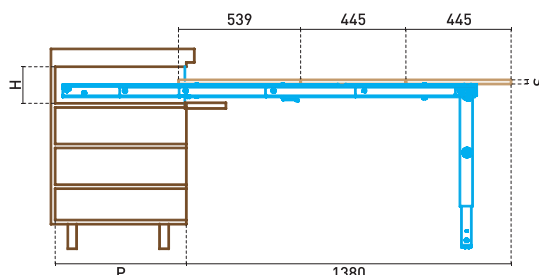

Z = L - 2 x S1 -3

S1* = o sistema adapta-se à espessura indicada



Sistema de mesa extraível desenvolvido para espaços reduzidos, permitindo aos seus utilizadores obter uma mesa, de uma forma simples. Quando recolhida combina com o design do espaço onde está inserida, confundindo-se com um simples aparador ou outro móvel.

O sistema telescópico é composto por corrediças, que permitem um deslizar suave e fácil, que ao ser aberto permite obter uma mesa com aproximadamente 1583mm de comprimento. O seu peso é suportado por um par de pernas, também elas telescópicas, que se encontram integradas no sistema.

Com um móvel com o mínimo 502mm de profundidade poderá, sempre que pretender, usufruir de uma mesa até 1583mm de comprimento. Todos os componentes, isto é, estrutura, pernas mesa e tampo ficam albergados neste pequeno móvel.

O tampo da mesa é composto por 4 folhas (com 445mm largura) independentes, que após a abertura do sistema são encaixadas no mesmo.



Características:

- Profundidade mínima interior móvel: 502mm (P)
- Altura mínima gaveta: 80mm + espessura tampo x 4
- Sistema projectado para mesas com aproximadamente 1583mm de comprimento
- Capacidade carga: 100kg (igualmente distribuídos pela mesa)
- Corrediças alumínio sobre alumínio Anodizado Natural
- Embalagem: 1 Conjunto (não inclui tamos)

Vantagens:

- ✓ Economia de espaço útil
- ✓ Criação de mesa ou bancada sempre que necessário
- ✓ Pernas telescópicas integradas no sistema
- ✓ Cómodo e rápido na sua utilização
- ✓ Adaptável ao design da onde está inserido



REF.	M (módulo)	P (mínimo)	C	L1	H (mínimo)		ACB	CÓDIGO	
EC.1153.600	600	502	1548	563	80 + S x 4	100	AAN	EC11530600.A1	1
EC.1153.900	900	502	1548	863	80 + S x 4	100	AAN	EC11530900.A1	
EC.1153.1200	1200	502	1548	1163	80 + S x 4	100	AAN	EC11531200.A1	

Funcionamento:

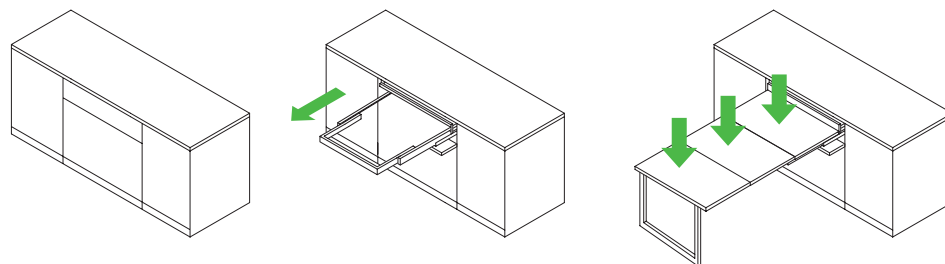

Vista Superior

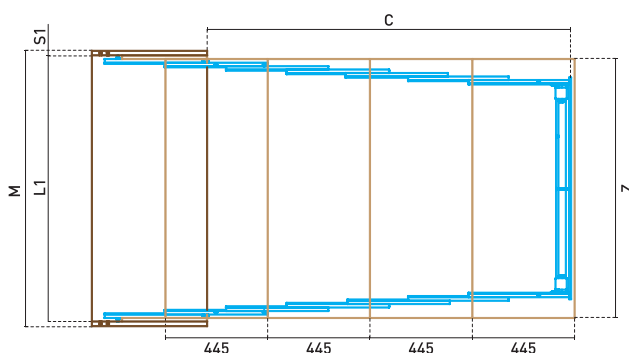

Vista Lateral

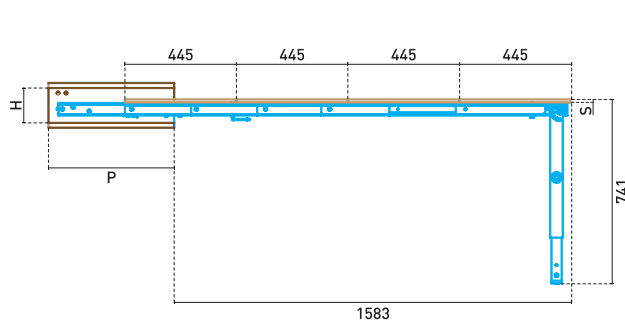

Z = L - 2 x S1 - 3

S1* = o sistema adapta-se à espessura indicada



Sistema que permite obter uma mesa a partir da porta do armário. Para além de um armário terá também uma mesa de apoio. Para o efeito basta abrir a porta do armário. As dimensões da mesa são as mesmas da porta do armário.

Caracterizado por um sistema complexo de rotação permite uma montagem e funcionamento extremamente simples e perfeitamente adaptável aos elementos do móvel.

Poderá ser utilizado numa infinidade de situações: armários de WC, fraldários, quartos e escritórios (como secretárias), cozinhas, entre outros.

Uma das vantagens deste sistema é que todos os seus elementos incluindo o mecanismo estão integrados sem necessidade de qualquer extensão ou armazenamento em outros lugares.

Características:

- Aplicação universal (independentemente da profundidade e largura do móvel)
- Painel/ mesa com espessura mínima de 16mm
- Capacidade carga: 60kg (igualmente distribuídos pela mesa)
- Aço zincado/ cromado
- Embalagem: 1 Conjunto (não inclui tampo)

Vantagens:

- ✓ Economia de espaço útil
- ✓ Criação de mesa ou bancada sempre que necessário
- ✓ Sistema universal (independentemente do tamanho do móvel)
- ✓ Cómodo e rápido na sua utilização
- ✓ Adaptável ao design da onde está inserido

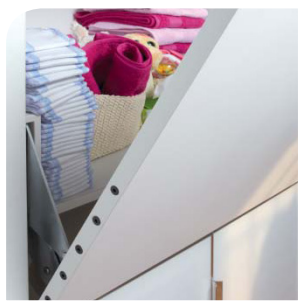

REF.						ACB	CÓDIGO	
EC.1154					60		EC1154.	1

Funcionamento:

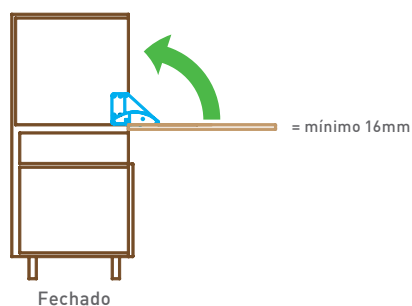
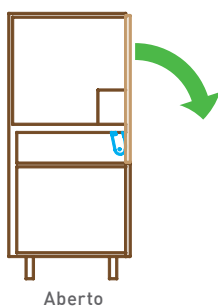

Vista Superior

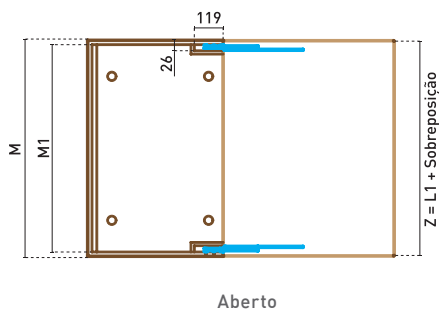

Vista Lateral

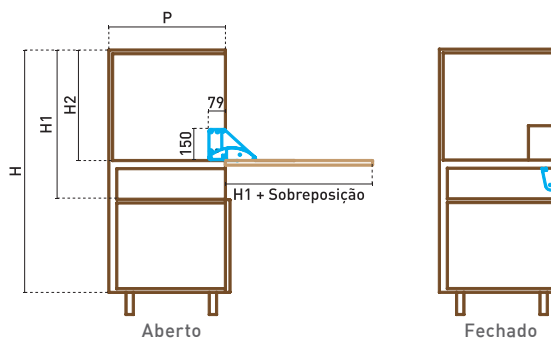



Sistema mesa extraível desenvolvido para rentabilizar o espaço, permitindo aos seus utilizadores obter uma mesa ou uma bancada extra, apenas com um simples movimento.

Quando fechada recolhe para o interior do móvel e combina com o design da cozinha onde está inserida.

Esta mesa é extraída do lado (topo) móvel, ideal para utilizar em móveis estreitos, mas com algum comprimento.

O sistema é composto por corrediças de esferas telescópicas, que promovem um deslizar suave e fácil do tampo da mesa.

Todo o mecanismo fica integrado no tampo da mesa, não havendo necessidade de criar qualquer outro alojamento complementar.

Em função do design do tampo permite que o sistema fique totalmente oculto.



Características:

- Profundidade mínima interior móvel: 1730mm (P)
- Sistema projectado para mesas com aproximadamente 1600mm de comprimento útil
- Capacidade carga: 60kg (igualmente distribuídos pela mesa)
- Corrediças de esferas em Alumínio Anodizado Natural
- Embalagem: 1 Conjunto (não inclui tampo)

Vantagens:

- ✓ Economia de espaço útil
- ✓ Criação de mesa ou bancada sempre que necessário
- ✓ Sem necessidade de utilização de pés mesa
- ✓ Corrediças ficam completamente ocultas
- ✓ Cómodo e rápido na sua utilização
- ✓ Adaptável ao design da onde está inserido



REF.	M (mínimo)	L	L1 (mínimo)			ACB	CÓDIGO	
EC.1155.1600	1730	1602	560		60	AAN	EC11551600.A1	1

Funcionamento:

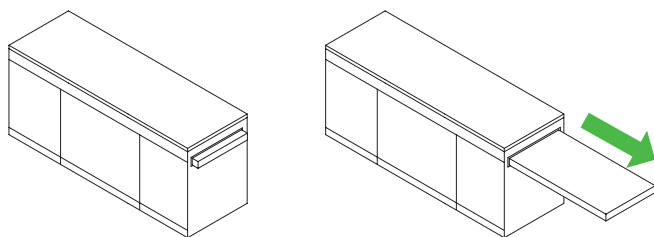

Vista Superior

Vista Lateral

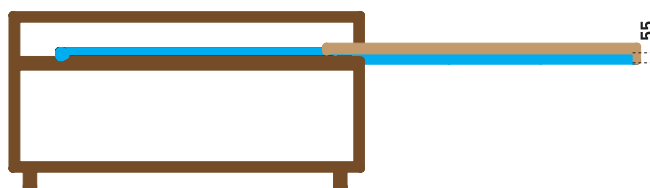
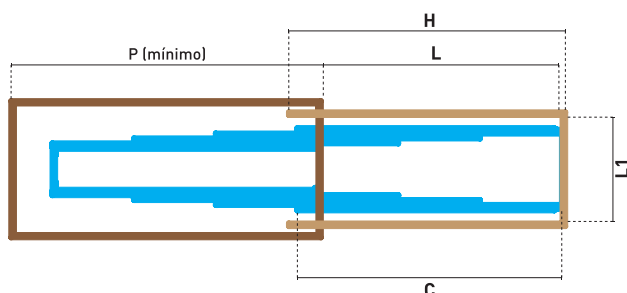



SNACK Balcão deslizante é o novo conceito de concepção do bloco cozinha contemporâneo.

Através de um sistema de corrediças permite que o tampo oculte os elementos da cozinha (ex. o fogão, lava-loiças, etc), conferindo à cozinha um design limpo e moderno.

O sistema de corrediças, permite deslizar de forma simples e suave o tampo superior, possibilitando o acesso aos elementos inseridos no móvel e ao mesmo tempo usufruir de um cómodo balcão na zona posterior.



Características:

- Profundidade mínima móvel: 800mm (P)
- Sistema projectado para balcões com aproximadamente 919mm de largura
- Capacidade carga: 80kg (igualmente distribuídos pelo balcão)
- Corrediças incorporadas no painel na parte lateral
- Corrediças de esferas em Alumínio Anodizado Natural
- Embalagem: 1 Conjunto

Vantagens:

- ✓ Para cozinhas de design contemporâneo
- ✓ Economia de espaço útil
- ✓ Criação de balcão sempre que necessário
- ✓ Tampo oculta equipamentos da cozinha (ex. fogão e lava-loiças), e paralelamente pode ser utilizado com balcão
- ✓ Cómodo e rápido na sua utilização



REF.	M (mínimo)	P (mínimo)	C	L1	S1*		ACB	CÓDIGO	
EC.1156.2000	2000	800	640	1908	40	80	AAN	EC11562508.A1	1
EC.1156.2600	2600	800	640	2508	40	80	AAN	EC11562508.A1	

S1* = o sistema adapta-se à espessura indicada

Funcionamento:

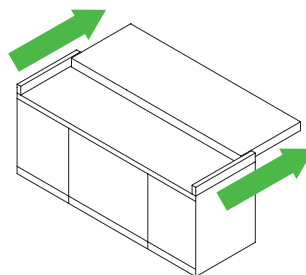
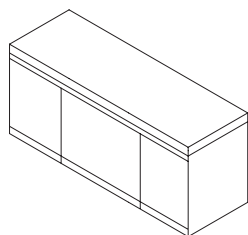

Vista Superior

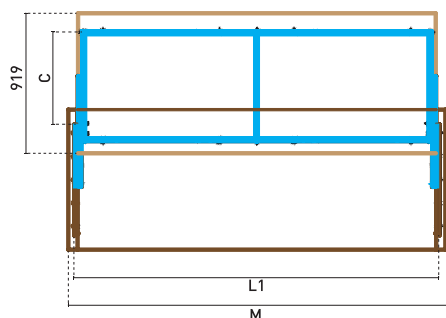

Vista Lateral

