

ECCOTEMP
THE FUTURE OF EFFICIENCY

45-H

45-H
ECCOTEMP
TANKLESS WATER HEATERS



ECCOTEMP 45-H RESIDENTIAL OUTDOOR GAS TANKLESS

WATER HEATER

USE & CARE MANUAL

WITH INSTALLATION INSTRUCTIONS FOR THE INSTALLER

PHONE: 866-356-1992 | EMAIL: SUPPORT@ECCOTEMP.COM | ADDRESS: 315 - A INDUSTRIAL RD SUMMERVILLE, SC 29483



PRODUCT SUPPORT: ECCOTEMP.COM/HELP-DESK



SHOP ONLINE: ECCOTEMP.COM/PRODUCT



STORE LOCATOR: ECCOTEMP.COM/LOCATOR

ECCOTEMP.COM



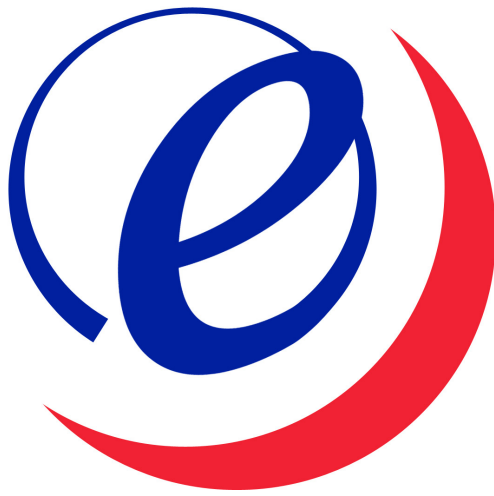

ECCOTEMP

THE FUTURE OF EFFICIENCY



WARNING: If the information in these instructions is not followed exactly, a fire or explosion may result causing property damage, personal injury or death.

- Do not store or use gasoline or other flammable vapors and liquids in the vicinity of this or any other appliance.
- WHAT TO DO IF YOU SMELL GAS
 - Do not try to light any appliance.
 - Do not touch any electrical switch; do not use any phone in your building.
 - Immediately call your gas supplier from a neighbor's phone. Follow the gas supplier's instructions.
 - If you cannot reach your gas supplier, call the fire department.
- Installation and service must be performed by a qualified installer, service agency or the gas supplier.



Use & Care Manual

With Installation Instructions for the Installer

Residential Outdoor Gas

140,00 BTU Max Input @ 6.8 GPM

Tankless Water Heater

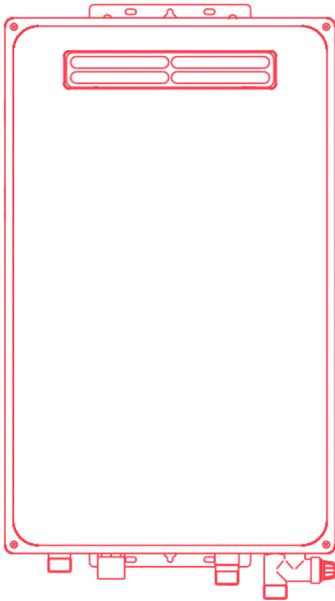

! WARNING: This water heater may not be suitable for use in manufactured (mobile) homes! Please check local code restrictions pertaining to permanent/fixed installations in manufactured homes in your area.

The purpose of this manual is twofold: one, to provide the installer with the basic directions and recommendations for the proper installation and adjustment of the water heater; and two, to the owner-operator, to explain the features, operation, safety precautions, maintenance and troubleshooting of the water heater. This manual also includes a parts list.

It is imperative that all persons who are expected to install, operate or adjust this water heater read the instructions carefully so they may understand how to perform these operations. If you don't understand these instructions or any terms within it, seek professional advice.

Any questions regarding the operation, maintenance, service or warranty of this water heater should be directed to the seller from whom it was purchased. If additional information is required, refer to the section on If You Need Service.

Do not destroy this manual. Please read carefully and keep in a safe place for future reference.

! Recognize this symbol as an indication of Important Safety Information!

! California Proposition 65 Warning: This product contains chemicals known to the State of California to cause cancer, birth defects or other reproductive harm.

! WARNING: If the information in these instructions is not followed exactly, a fire or explosion may result causing property damage, personal injury or death.

! FOR YOUR SAFETY!

Improper installation, adjustment, alteration, service or maintenance can cause property damage, personal injury, or death. Refer to this manual. Installation and service must be performed by a qualified installer, service agency or the gas supplier.

DO NOT store or use gasoline or other flammable vapors or liquids or other combustible materials in the vicinity of this or any other appliance. To do so may result in an explosion or fire.

WHAT TO DO IF YOU SMELL GAS

- **DO NOT** try to light any appliance.
- **DO NOT** touch any electrical switch; do not use any phone in your building.
- Immediately call your gas supplier from a neighbor's phone. Follow the gas supplier's instructions.
- If you cannot reach your gas supplier, call the fire department.
- **DO NOT** return to your home until authorized by the gas supplier or fire department.

PLEASE NOTE: THIS MODEL IS FOR INDOOR PERMANENT INSTALLATIONS ONLY.

PLEASE NOTE: THIS MANUAL IS SUBJECT TO CHANGE AT ANYTIME, TO ENSURE THIS MANUAL IS UP TO DATE PLEASE VISIT OUR HELPDESK AT WWW.ECCOTEMP.COM FOR ALL OF OUR PRODUCT MANUALS.



Safety Information

Safety Precautions3-6

LP Gas Models5

Installation Instructions

Location7-9

Water Connections9-10

Gas Supply.....10

Relief Valve.....11

Leak Testing.....12

High Altitude12

Venting12

Remote Control13-14

Electrical Connection15

Typical Installation16

Pipe Insulation17

Installation Checklist18

Operating Instructions

Start Instructions19-20

Water Temperature21

Temperature Memory.....21

Care and Cleaning

Maintenance22

Housekeeping22-23

Extended Shut-Down23

Anti-Freezing.....23

Draining24

Troubleshooting Tips

Before You Call25

Error Code Guide26



FOR YOUR RECORDS

Write the model and serial numbers here:

You can find them on a label on the appliance and/or packaging.

Staple sales slip or canceled check here.

Proof of the original purchase date is needed to obtain service under the warranty.



READ THIS MANUAL

Inside you will find many helpful hints on how to use and maintain your water heater properly. A little preventive care on your part can save you time and money over the life of your water heater. You'll find many answers to common problems in the Troubleshooting Guide. If you review the chart of Troubleshooting Tips first, you may not need to call for service.



READ THE SAFETY INFORMATION

Your safety and the safety of others are very important. There are many important safety messages in this manual and on your appliance.

Always read and obey all safety messages.



This is the safety alert symbol.

Recognize this symbol as an indication of Important Safety Information! This symbol alerts you

to potential hazards that can kill or hurt you and others.

All safety messages will follow the safety alert symbol and either the word **“DANGER”**, **“WARNING”**, **“CAUTION”** or **“NOTICE”**.

These words mean:

DANGER - An imminently hazardous situation that will result in death or serious injury.



WARNING - A potentially hazardous situation that could result in death or serious injury and/or damage to property.



CAUTION - A potentially hazardous situation that may result in minor or moderate injury.



NOTICE: Attention is called to observe a specified procedure or maintain a specific condition.

PLEASE NOTE: THIS MODEL IS FOR INDOOR PERMANENT INSTALLATIONS ONLY.

PLEASE NOTE: THIS MANUAL IS SUBJECT TO CHANGE AT ANYTIME, TO ENSURE THIS MANUAL IS UP TO DATE PLEASE VISIT OUR HELPDESK AT WWW.ECCOTEMP.COM FOR ALL OF OUR PRODUCT MANUALS.



IMPORTANT SAFETY INFORMATION READ ALL INSTRUCTIONS BEFORE USING

Be sure to read and understand the entire Use and Care Manual before attempting to install or operate this water heater. It may save you time and money. Pay particular attention to the Safety Instructions. Failure to follow these warnings could result in serious bodily injury or death. Should you have problems understanding the instructions in this manual, or have any questions, STOP, and get help from a qualified service technician, or the local gas utility.

DANGER!

PROPERLY INSTALL WATER HEATER



Failure to properly install the water heater outdoors as outlined in the Installation Instructions in this manual can result in unsafe operation of the water heater. To avoid the risk of fire, explosion, or asphyxiation from carbon monoxide, never operate this water heater unless it is installed properly and has an adequate air supply for proper operation. Be sure to inspect the flue terminal for proper installation at initial start-up; and at least annually thereafter. Refer to the Care and Cleaning section of this manual for more information regarding flue terminal inspection.

WARNING!



Gasoline, as well as other flammable materials and liquids (adhesives, solvents, paint thinners etc.), and the vapors they produce are extremely dangerous. DO NOT handle, use or store gasoline or other flammable or combustible materials any where near or in the vicinity of a water heater or any other appliance. Be sure to read and follow the labels on the water heater, as well as the warnings printed in this manual. Failure to do so can result in property damage, bodily injury or death.

DANGER

Flammable Vapor

<p> Vapors from flammable liquids will explode and catch fire causing death or severe burns.</p> <p>Do not use or store flammable products such as gasoline, solvents or adhesives in the same room or area near the water heater.</p> <p>Keep flammable products :</p> <ol style="list-style-type: none"> 1. Far away from heater 2. In approved containers 3. Tightly closed 4. Out of children 's reach 	<p>Water heater has a main burner flame. The main burner flame</p> <ol style="list-style-type: none"> 1. Can come on at any time and 2. Will ignite flammable vapors. <p>Vapors:</p> <ol style="list-style-type: none"> 1. Cannot be seen 2. Are heavier than air 3. Go a long way on the floor 4. Can be carried from other rooms to the main burner flame by air currents.
<p>Installation:</p> <p>Do not install water heater where flammable products will be stored or used unless the main burner flame is at least 18" above the floor. This will reduce, but not eliminate, the risk of vapors being ignited by the main burner flame.</p>	
<p>Read and follow water heater warnings and Instructions. If owners manual is missing, contact the retailer or manufacturer.</p>	

PLEASE NOTE: THIS MODEL IS FOR INDOOR PERMANENT INSTALLATIONS ONLY.

PLEASE NOTE: THIS MANUAL IS SUBJECT TO CHANGE AT ANYTIME, TO ENSURE THIS MANUAL IS UP TO DATE PLEASE VISIT OUR HELPDESK AT WWW.ECCOTEMP.COM FOR ALL OF OUR PRODUCT MANUALS.



IMPORTANT SAFETY INFORMATION

READ ALL INSTRUCTIONS BEFORE USING

⚠ DANGER! WATER TEMPERATURE SETTING



Safety and energy conservation are factors to be considered when selecting the water temperature setting. Water temperatures above 125°F can cause severe burns or death from scalding. The thermostat is adjusted to its lowest temperature position when shipped from the factory. Be sure to read and follow the warnings outlined on the label pictured below.

DANGER



Water temperature over 125°F can cause severe burns instantly or death from scalds. Children, disabled and elderly are at highest risk of being scalded. See instruction manual before setting temperature at water heater. Feel water before bathing or showering. Temperature limiting valves are available, see manual.

Time/Temperature Relationship in Scalds

Water Temperature	Time To Produce a Serious Burn
120°F	More than 5 minutes
125°F	1 1/2 to 2 minutes
130°F	About 30 seconds
135°F	About 10 seconds
140°F	Less than 5 seconds
145°F	Less than 3 seconds
150°F	About 1 1/2 seconds
155°F	About 1 second

Table courtesy of Shriners Burn Institute

The chart shown above may be used as a guide in determining the proper water temperature for your home

⚠ DANGER: Households with small children, disabled, or elderly persons may require a 120°F or lower temperature setting to prevent contact with "HOT" water.

Maximum water temperature occurs while burner is on. To find water temperature being delivered, turn on a hot water faucet and place a thermometer in the water stream and read the thermometer.

The temperature of the water at the outlet of the water heater can be regulated by setting the temperature on Remote Control. The remote control was set at 110°F before it was shipped from the factory.

The illustration to the bottom left illustrates the Remote Control and how to adjust the water temperature.

NOTICE: When this water heater is supplying general purpose hot water requirements for use by individuals, a thermostatically controlled mixing valve for reducing point of use water temperature is recommended to reduce the risk of scald injury. Contact a licensed plumber or the local plumbing authority for further information.

NOTICE: The factory recommended operating temperatures are between 90°F and 140°F.

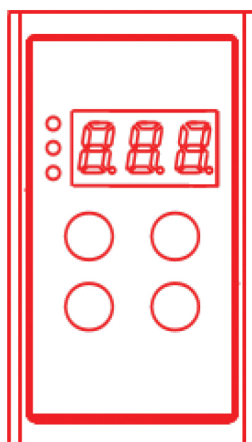

PLEASE NOTE: THIS MODEL IS FOR INDOOR PERMANENT INSTALLATIONS ONLY.

PLEASE NOTE: THIS MANUAL IS SUBJECT TO CHANGE AT ANYTIME, TO ENSURE THIS MANUAL IS UP TO DATE PLEASE VISIT OUR HELPDESK AT WWW.ECCOTEMP.COM FOR ALL OF OUR PRODUCT MANUALS.





⚠ DANGER! **NATURAL GAS AND LIQUEFIED PETROLEUM MODELS**

Both LP and natural gas have an odorant added to aid in detecting a gas leak. Some people may not physically be able to smell or recognize this odorant. If you are unsure or unfamiliar with the smell of LP or natural gas, ask the gas supplier. Other conditions, such as “odorant fade”, which causes the odorant to diminish in intensity, can also hide or camouflage a gas leak. Always check with commercial leak detector or soapy water.

- Gas detectors are recommended in LP and natural gas applications and their installation should be in accordance with the detector manufacturer’s recommendations and/or local laws, rules, regulations or customs.
- Water heaters utilizing LP gas are different from natural gas models. A natural gas water heater will not function safely on LP gas and vice versa.
- No attempt should ever be made to convert the water heater from natural gas to LP gas. To avoid possible equipment damage, personal injury or fire, do not connect the water heater to a fuel type not in accordance with the unit data plate; propane for propane units and natural gas for natural gas units. These units are not certified for any other fuel type.
- LP appliances should not be installed below grade (for example, in a basement) if such installation is prohibited by federal, state and/or local laws, rules, regulations or customs.
- Propane or LP gas must be used with great caution. It is heavier than air and will collect first in lower areas making it hard to detect at nose level.
- Before attempting to light the water heater, make sure to look and smell for gas leaks. Use a soapy solution to check all gas fittings and connections. Bubbling at a connection indicates a leak that must be corrected. When smelling to detect a gas leak, be sure to sniff near the floor also.
- It is recommended that more than one method, such as soapy solution, gas detectors, etc., be used to detect leaks in gas applications.

Notice: If a gas leak is present or suspected:

- **DO NOT attempt to find the cause yourself.**
- **DO NOT try to light any appliance.**
- **DO NOT touch any electrical switch.**
- **DO NOT use any phone in your building.**
- **Leave the house immediately and make sure your family and pets leave also.**
- **Leave the doors open for ventilation and contact the gas supplier, a qualified service agency or the fire department.**
- **Stay away from the house (or building) until the service call has been made, the leak is corrected and a qualified agency has determined the area to be safe.**

PLEASE NOTE: THIS MODEL IS FOR INDOOR PERMANENT INSTALLATIONS ONLY.

PLEASE NOTE: THIS MANUAL IS SUBJECT TO CHANGE AT ANYTIME, TO ENSURE THIS MANUAL IS UP TO DATE PLEASE VISIT OUR HELPDESK AT WWW.ECCOTEMP.COM FOR ALL OF OUR PRODUCT MANUALS.



IMPORTANT SAFETY INFORMATION READ ALL INSTRUCTIONS BEFORE USING

WARNING!

For your safety, the information in this manual must be followed to minimize the risk of fire or explosion, electric shock, or to prevent property damage, personal injury, or loss of life.



FOR INSTALLATIONS IN THE STATE OF CALIFORNIA

California Law requires that residential water heaters must be braced, anchored or strapped to resist falling or horizontal displacement due to earthquake motions. For residential water heaters up to 52 gallon capacity, a brochure with generic earthquake bracing instructions can be obtained from: Office of the State Architect, 400 P Street, Sacramento, CA 95814 or you may call 916-445-8100 or ask a water heater dealer.

However, applicable local codes shall govern installation. For residential water heaters of a capacity greater than 52 gallons or tankless style, consult the local building jurisdiction code for acceptable bracing procedures.



SAFETY PRECAUTIONS

Have the installer show you the location of the gas shut-off valve and how to shut it off if necessary. Turn off the manual shut-off valve if the water heater has been subjected to overheating, fire, flood, physical damage or if the gas supply fails to shut off.

- Read this manual entirely before installing or operating the water heater.
- Use this appliance only for its intended purpose as described in this Use and Care Manual.
- Be sure your appliance is properly installed in accordance with local codes and the provided installation instructions.
- Part of your water heater unless it is specifically recommended in this manual. All other servicing should be referred to a qualified technician.



READ AND FOLLOW THIS SAFETY INFORMATION CAREFULLY .

SAVE THESE INSTRUCTIONS

This water heater must be installed in accordance with these instructions, local codes, utility company requirements, and/or in the absence of local codes, use the latest edition of the American National Standard/National Fuel Gas Code. A copy can be purchased from either the American Gas Association, 400 North Capitol Street Northwest, Washington, DC 20001 as ANSI standard Z223.1 or National Fire Protection Association, 1 Batterymarch Park, Quincy, MA 02269 as NFPA 54. In Canada, the latest edition of the CSA B149.1 Natural Gas and Propane Installation, and the Canadian Electrical Code, CSA C22.1Part1, in the absence of local codes.

PLEASE NOTE: THIS MODEL IS FOR INDOOR PERMANENT INSTALLATIONS ONLY.

PLEASE NOTE: THIS MANUAL IS SUBJECT TO CHANGE AT ANYTIME, TO ENSURE THIS MANUAL IS UP TO DATE PLEASE VISIT OUR HELPDESK AT WWW.ECCOTEMP.COM FOR ALL OF OUR PRODUCT MANUALS.



Installing the water heater

Location

This water heater is for OUTDOOR installation ONLY!

Make sure before installation that the gas type you will use is the same type on the data plate.

The water heater unit should be installed by professionals from your local gas company. Please don't attempt installation by yourself. Improper installation may cause failure or dangerous conditions such as gas leaking or explosion.

This water heater is an outdoor model and must be mounted on a vertical wall. It must not be installed indoors or in a confined space. The water heater should be installed close to the most frequently used outlet and its position chosen with safety and service in mind.

Make sure people (particularly children, disabled, and elderly) will not touch the hot water outlet or the flue terminal. The flue terminal and air inlet must be clear of obstruction and shrubbery.

If installed in a public corridor, please assure that the surrounding area is free of debris, obstruction and flammable materials.

The unit must be installed on a fire retardant area, and must be away from all flammable materials. Clearance should be 1.75 ft to the left and right side of flammable materials, and 6.75 ft to the front.

The unit should be installed in open area where strong currents are not prevalent

This unit is of high power and will consume a lot of oxygen when working, so the installation area must be well ventilated, and air in and out of the area has no blockage.

The outdoor unit should not be installed in a corridor with rooms on the both sides or in the closed corridor.

Take measures to avoid direct wind, rain and snow. The installation area should be constructed of fire retardant materials. The power socket connecting the water heater should be properly grounded.

The water heater must be located so it is not subject to physical damage, for example, by moving vehicles, area flooding, etc.

The water heater must be installed vertically with the water, gas, and power connections on the underside, pointing toward the ground.

Failure to properly install the water heater outdoors as outlined in this manual can result in unsafe operation.

Hot and cold water lines should be insulated to conserve water and energy.

DO NOT install water heater where subject to vibrations.

DO NOT install the water heater in Recreational Vehicles, Mobile Homes, Boats and other Watercraft.

DO NOT install the water heater near vents for heating or cooling. A minimum of 4 feet should be maintained.

If the clearances stated on the Instruction/Warning Label, located on the front panel of the heater differ, install the water heater according to the clearances stated on the label.

⚠ WARNING: Combustible construction refers to adjacent walls and ceilings and should not be confused with combustible or flammable products and materials. Combustible and/or flammable products and materials should never be stored in the vicinity of this or any gas appliance.

PLEASE NOTE: THIS MODEL IS FOR INDOOR PERMANENT INSTALLATIONS ONLY.

PLEASE NOTE: THIS MANUAL IS SUBJECT TO CHANGE AT ANYTIME, TO ENSURE THIS MANUAL IS UP TO DATE PLEASE VISIT OUR HELPDESK AT WWW.ECCOTEMP.COM FOR ALL OF OUR PRODUCT MANUALS.



Installing the water heater

Proper operation of the water heater requires air for combustion and ventilation. Provisions for combustion and ventilation air must comply with referenced codes and standards.

Combustion and Ventilation Air

This water heater is for **OUTDOOR** installation **ONLY**.

It must **NOT** be installed indoors or in a confined space.

Corrosive Atmospheres

The air in beauty shops, dry cleaning establishments, photo processing labs, and storage areas for liquid and powdered bleaches or swimming pool chemicals often contain such halogenated hydrocarbons.

NOTICE: The water heater should not be installed near an air supply containing halogenated hydrocarbons.

An air supply containing halogenated hydrocarbons may be safe to breathe, but when it passes through a gas flame corrosive elements are released that will shorten the life of any gas burning appliance.

Propellants from common spray cans or gas leaks from A/ C and refrigeration equipment are highly corrosive after passing through a flame.

The water heater warranty is voided when failure of the heater is due to operation in a corrosive atmosphere.

Inspect Shipment

Inspect the water heater for possible damage. Check the markings on the rating plate of the water heater to be certain the type of gas supplied corresponds to the water heater requirements. Verify all included parts are present (see below).

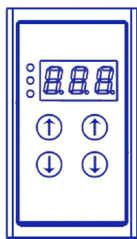

Remote Control



Gas Appliance Shut-Off

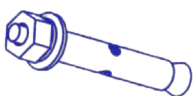

Expositive Screw x 2 pcs.

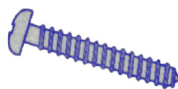

Wood Screw x 4pcs.



Washer x 2pcs.



Use & Care Manual

PLEASE NOTE: THIS MODEL IS FOR INDOOR PERMANENT INSTALLATIONS ONLY.

PLEASE NOTE: THIS MANUAL IS SUBJECT TO CHANGE AT ANYTIME, TO ENSURE THIS MANUAL IS UP TO DATE PLEASE VISIT OUR HELPDESK AT WWW.ECCOTEMP.COM FOR ALL OF OUR PRODUCT MANUALS.



Mounting the Water Heater

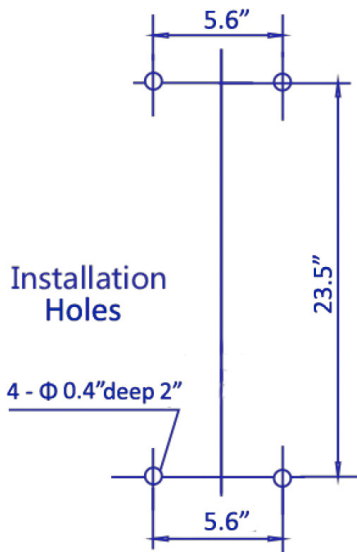

Make sure the location of the appliance allows for easy access and operation.

In case of dry wall or concrete wall use dry wall anchors or lag bolts.

The water heater requires 120VAC/ 60Hz. Have a receptacle with ground terminal near the water heater. The length of the power supply cord is 5 feet.

Drill the holes as per the sizes in the figure to the left, put 2 expansion screws into the top holes, and 2 rubber screws into the bottom holes.

Hang up the water heater unit, tighten the expansion screws, and put 2 wood thread screws into the bottom holes.

⚠ CAUTION: Reinforcement of the wall is required in case the wall is not strong enough to hold the appliance.

Water Supply Connections

Plumbing should be carried out by a qualified plumber in accordance with local codes.

Use approved plumbing materials and tools only.

To conserve energy and to prevent freezing, insulate both cold and hot water supply lines. **DO NOT** cover the drain valves.

To ensure proper operation of the water heater, the following water pressure guidelines should be followed:

- Operation of the water heater requires the minimum water pressure of 14 psi and a minimum water flow rate of 0.75 gpm.
- Additional water pressure is required for long pipe runs and outlet fitting(s) water pressure drops.
- To maintain proper performance, ensure sufficient water supply pressure. The Required Water Pressure = Min. Operating Water Pressure (14 psi) + Pipe Pressure Loss + Faucet and Shower Pressure Loss + Safety Margin (more than 5 psi).
- To supply hot water to upper floors, additional water pressure (0.44 psi/ft) must be ensured. The measurement should be calculated by the distance between the water inlet of the water heater (ground level) to the hot water faucet (upper floor level).
- Well water systems should be set at a range of 50-60 psi.

- When the water is supplied from a water supply tank, the height of the tank and the diameter of the pipes and their relation to water pressure, should be taken into consideration. Gravity **water pressure is not recommended.**

NOTICE: If the water flow resistance of a shower head is too high, the burner in the water heater will fail to ignite. Keep the shower head clean from debris that could cause additional pressure drop.

NOTICE: If using mixing valves on the outlet, choose one which prevents cold water pressure from overcoming hot water line pressure.

IMPORTANT: Do not apply heat to the HOT or COLD water connections. Any heat applied to the water supply fittings will permanently damage the internal components of the water heater.

⚠ CAUTION: This water heater must only be used with the following water supply system conditions:

- With clean, potable water free of corrosive chemicals, sand, dirt, or other contaminants.
- With inlet water temperatures above 32°F, but not exceeding 120°F.
- Free of lime and scale deposits.
- **DO NOT reverse the hot and cold water connections. The water heater will not operate.**

PLEASE NOTE: THIS MODEL IS FOR INDOOR PERMANENT INSTALLATIONS ONLY.

PLEASE NOTE: THIS MANUAL IS SUBJECT TO CHANGE AT ANYTIME, TO ENSURE THIS MANUAL IS UP TO DATE PLEASE VISIT OUR HELPDASK AT WWW.ECCOTEMP.COM FOR ALL OF OUR PRODUCT MANUALS.



Water Supply Connections Continued

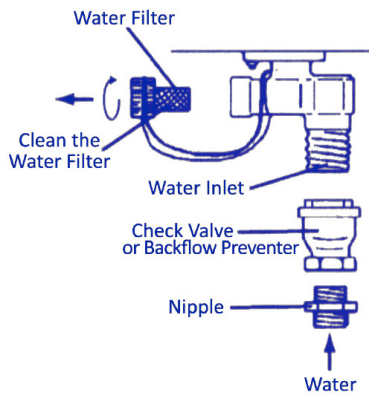

If a water heater is installed in a closed water supply system, such as one having a backflow preventer in the cold water supply line, means shall be provided to control thermal expansion. Contact the water supplier or local plumbing inspector on how to control this situation. Install a shutoff valve near the inlet of the water heater for service and draining purposes.

Before connecting the water supply pipe to the water heater, open the shutoff valve and clean out sand, debris, air, caulking material, etc. inside the pipe. Connect to the water inlet, then check water flow.

Close the shutoff valve and clean the water filter.

Be sure to connect the water inlet and the hot water outlet as shown on the water heater. If reversed, the water heater will not function.

Installation of unions or flexible copper connections are recommended on the HOT and COLD water lines, so that the water heater may disconnect easily for servicing if necessary.

Install a Check Valve between the water heater and the water shutoff valve. (See illustration to the top left).

In regards to the HOT WATER OUTLET:

Connections between the water heater and point(s) of use should be as short and direct as possible.

DO NOT use lead or non-approved plastic pipe.

NOTICE: The flow rate of hot water may vary when more than two faucets (appliances, fixtures, etc.) are being used simultaneously.

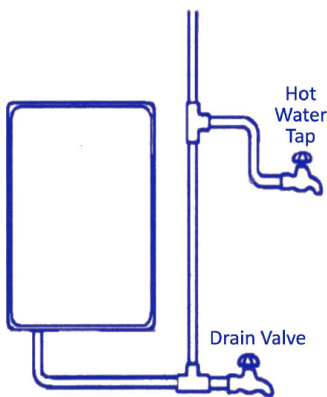

NOTICE: The pipes MUST be completely drainable. If the hot water faucets are located at a point higher than the water heater, place a drain valve at the lowest point (see illustration to the bottom left).

Gas Supply

⚠ WARNING: Do not attempt to convert this water heater for use with a different type of gas other than the type shown on the rating plate. Such conversion could result in hazardous operating conditions. Please have a professional connect the gas pipe.

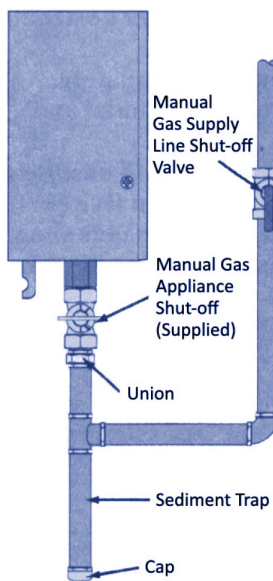

A Manual Gas Appliance Shutoff Valve must be installed at the gas connection of the water heater at the time of installation (see diagram to the left). The branch gas supply line to the water heater should be clean black steel pipe or other approved gas piping material.

A ground joint union or ANSI design certified semi-rigid or flexible gas appliance connector should be installed in the gas line close to the water heater. The National Fuel Gas Code (NFGC) mandates a manual gas shut-off valve: See (NFGC) for complete instructions.

If flexible connectors are used, the maximum length shall not exceed 36".

If lever type gas shut offs are used, they shall be T-Handle type.

Compound used on the threaded joints of the gas piping must be of the type resistant to the action of LP gas. Use compound sparingly on male threads only.

A sediment trap should be installed at the bottom of the gas line.

Do not use excessive force (over 31.5 ft lbs.) in tightening the pipe, particularly if pipe-tape compound is used, as the unit may be damaged.

The inlet gas pressure to the water heater must not exceed 10.5 " w.c. for natural or 14" w.c. for LP gas. For purposes of input adjustment, the minimum inlet gas pressure (with main burner on) is shown on the water heater rating plate. If high or low gas pressures are present, contact your gas supplier for correction.

PLEASE NOTE: THIS MODEL IS FOR INDOOR PERMANENT INSTALLATIONS ONLY.

PLEASE NOTE: THIS MANUAL IS SUBJECT TO CHANGE AT ANYTIME, TO ENSURE THIS MANUAL IS UP TO DATE PLEASE VISIT OUR HELPDESK AT WWW.ECCOTEMP.COM FOR ALL OF OUR PRODUCT MANUALS.



Relief Valve

A new pressure relief valve, complying with the Standard for relief Valves and Automatic Gas Shut-Off Devices for Hot Water Supply Systems, ANSI Z21.22, must be installed at the hot water outlet connection of the water heater at the time of installation. Local codes shall govern the installation of relief valves.

For safe operation of the water heater, be sure that:

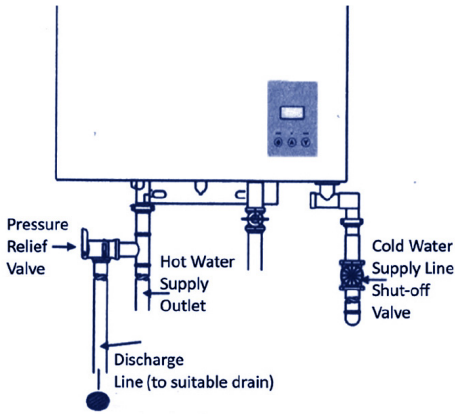

NOTICE: The above illustrates a pressure only relief valve. If local codes require a combination temperature and pressure relief valve be installed, an extension piece may be needed.

- The pressure rating of the relief valve must not exceed 150 psi, the maximum working pressure of the water heater as marked on the rating plate.
- The BTUH rating of the relief valve must equal or exceed the BTUH input of the water heater as marked on its rating plate.
- No valve of any type should be installed between the relief valve and the water heater.
- Discharge from the relief valve should be piped to a suitable drain to eliminate potential water damage. Piping used should be of a type approved for the distribution of hot water.
- Hot and cold water lines should be insulated up to the water heater.
- The discharge line must be NO SMALLER than the outlet of the valve and must pitch downward to allow complete drainage (by gravity) of the relief valve and discharge line.
- The end of the discharge line should not be threaded or concealed and should be protected from freezing. No valve of any type, restriction or reducer coupling should be installed in discharge line.

NOTICE: Local codes govern the installation of relief valves. If local codes require that a temperature and pressure relief valve should be installed the manufacturer recommends a type 40XL Watts T&P relief valve or an equivalent model be used.

NOTICE: Manual operation of relief valves should be performed at least once a year. Turn off the electrical power and gas shutoff valve. Lift and release lever on the relief valve and check the manual operation of the relief valve. You should take precaution to avoid contact with the hot water coming out of the relief valve and to prevent water damage.

NOTICE: If the relief valve on the system discharges periodically, this may be due to thermal expansion in a closed water supply system. Contact the water supplier or local plumbing inspector on how to correct this situation. Do not plug the relief valve.

Pressure Testing the Gas Supply System

⚠ WARNING: Install a gas pressure regulator, in the gas supply line, which does not exceed the maximum supply pressure.

DO NOT use an industrial type gas regulator.

Failure to isolate heater during pressure test can damage internal components voiding warranty. The water heater must be isolated from the gas piping system by closing the manual gas shut-off valve during any pressure testing of the gas supply piping at pressures equal to or less than 1/2 psi (14'w.c.).

PLEASE NOTE: THIS MODEL IS FOR INDOOR PERMANENT INSTALLATIONS ONLY.

PLEASE NOTE: THIS MANUAL IS SUBJECT TO CHANGE AT ANYTIME, TO ENSURE THIS MANUAL IS UP TO DATE PLEASE VISIT OUR HELPDESK AT WWW.ECCOTEMP.COM FOR ALL OF OUR PRODUCT MANUALS.



Leak Testing

⚠ WARNING: Never use an open flame to test for gas leaks, as property damage, personal injury, or death could result.

The water heater and its gas connections must be leak tested at normal operating pressures before it is placed in operation.

- Turn on the gas shut-off valve(s) to the water heater.
- Use a commercial leak detector or soapy water solution to test for leaks at all connections and fittings. Bubbles indicate a gas leak that must be corrected.

The factory connections should also be leak tested after the water heater is placed in operation.

High Altitude

Ratings of gas appliances are based on sea level operation and need not be changed for installations at elevations up to 2,000 feet.

Unit not recommended for elevations in excess of 2,000 feet

Installing the water heater.

Flue Terminal Location

The location of the vent terminal depends on the following minimum clearances and considerations (see illustration):

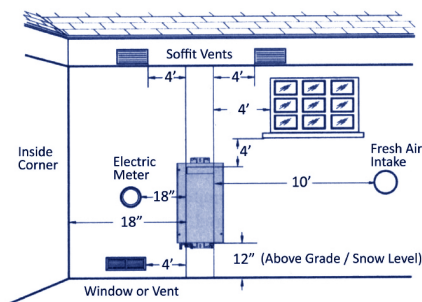

- Twelve (12) inches above grade level and above normal snow levels.
- Four (4) feet below, or four (4) feet horizontally from any door, window, soffit, under eave vent or gravity air inlet to the building or other appliances, or from gas or electric meters. Do not locate vent above walkways, doors, windows, air inlets, gas or electric meters or other equipment.
- Ten (10) feet from any forced air inlet to the building. Any fresh or make-up air inlet such as for a dryer or furnace area is considered to be a forced air inlet.
- Eighteen (18) inches from an inside corner formed by two exterior walls.

Additional Considerations

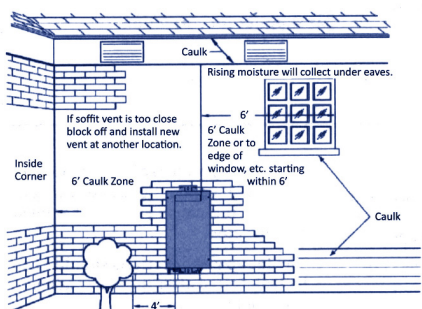

- DO NOT install vent terminal under any patio or deck.
- To help prevent moisture from freezing on walls and under eaves, do not locate vent terminal on the side of a building with prevailing winter winds.
- DO NOT locate vent terminal too close to shrubbery, as flue gases may damage them.
- Caulk all cracks, seams and joints within six (6) feet of vent terminal.
- All painted surfaces should be primed to lessen the chance of physical damage. Painted surfaces will require maintenance.

⚠ WARNING : Moisture in the flue gas will condense as it leaves the vent terminal. In cold weather this condensate can freeze on the exterior wall, under the eaves and on surrounding objects. Some discoloration to the exterior of the building is to be expected. However, improper location or installation can result in severe damage to the structure or exterior finish of the building. Code requirements are subject to change and may vary by location.

PLEASE NOTE: THIS MODEL IS FOR INDOOR PERMANENT INSTALLATIONS ONLY.

PLEASE NOTE: THIS MANUAL IS SUBJECT TO CHANGE AT ANYTIME, TO ENSURE THIS MANUAL IS UP TO DATE PLEASE VISIT OUR HELPDESK AT WWW.ECCOTEMP.COM FOR ALL OF OUR PRODUCT MANUALS.



⚠ WARNING : Field wiring connections and electrical grounding must comply with local codes, or in the absence of local codes, with the latest edition of the National Electrical Code, ANSI/NFPA 70, or in Canada, Canadian Electrical Code, CSA C22.1 Part 1

Remote Control Installation

The following are considerations for determining the location of the remote control(s):

- **DO NOT** install any remote control outdoors.
- Place remote control(s) out of children’s reach.
- The remote control(s) can be installed in convenient locations such as the kitchen, laundry room, or utility room.
- The included remote control can be placed in a convenient location in a bathroom, however, AVOID areas where water may come into contact with the control(s).
- Avoid areas where the remote control(s) may be exposed to heat, e.g. stove ranges or heaters.
- Avoid areas where the remote control(s) may be subjected to oil and/or steam from cooking.
- Avoid areas where chemical agents (such as thinner, benzine and alkaline) are used.
- Avoid areas of direct sunlight.
- The MAXIMUM distance between the water heater and the remote control(s) installation location is limited to 50 feet.
- No other manufacturer’s controls are suitable for use with this water heater.
- **DO NOT** attempt to disassemble the remote control.

Remote control - Connection, Installation and Set (For Panel Control/Remote Control and Remote Control units)

Panel Control/Remote Control and Remote Control units will work with either one or two remote controls. If two remotes are desired, a wire connector will need to be provided. To connect the remote control:

1. For one control: Plug the aviation joint into the socket directly on the water heater (see illustration below)

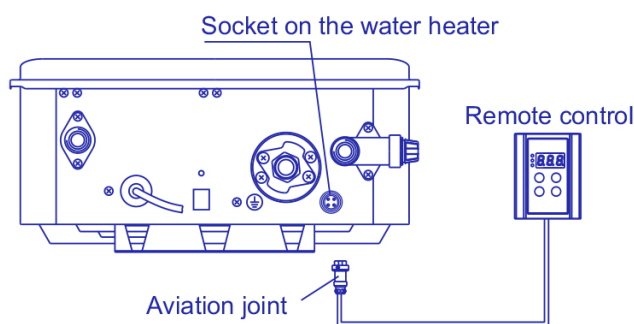

2. For two controls: First, cut off the aviation joints on the two controllers, plug one into the socket on the water heater (length is dependent on your requirements), and throw away the other. Then connect the wires of the aviation joint to the inlet wire of the connector, and connect the two remote control to the outlet wires of connector.

PLEASE NOTE: THIS MODEL IS FOR INDOOR PERMANENT INSTALLATIONS ONLY.

PLEASE NOTE: THIS MANUAL IS SUBJECT TO CHANGE AT ANYTIME, TO ENSURE THIS MANUAL IS UP TO DATE PLEASE VISIT OUR HELPDESK AT WWW.ECCOTEMP.COM FOR ALL OF OUR PRODUCT MANUALS.



Installation of Remote Control

1. Remove the front cover of the Remote Control. (See illustration below)

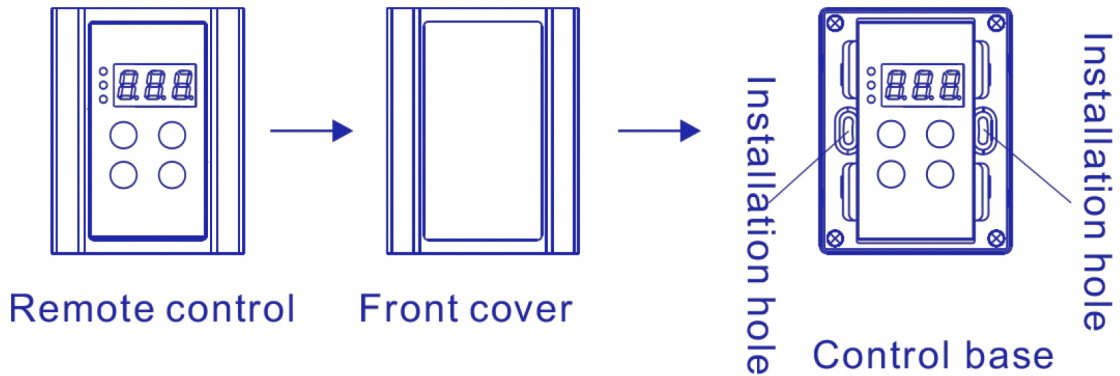

2. At installation site, mark and screw two holes with 0.24" with 1.2" depth. Insert 2 rubber screws into the holes. Place the remote control against the wall, align the holes of control with the holes in the wall, and fasten them with wood thread screws. (See illustration below)

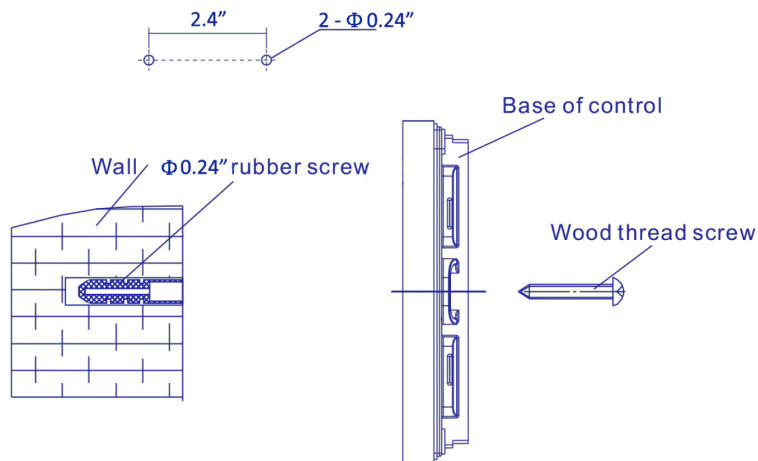

3. Replace the front cover on the remote control.

3. Replace the front cover on the remote control.

PLEASE NOTE: THIS MODEL IS FOR INDOOR PERMANENT INSTALLATIONS ONLY.

PLEASE NOTE: THIS MANUAL IS SUBJECT TO CHANGE AT ANYTIME, TO ENSURE THIS MANUAL IS UP TO DATE PLEASE VISIT OUR HELPDESK AT WWW.ECCOTEMP.COM FOR ALL OF OUR PRODUCT MANUALS.



⚠ WARNING :Field wiring connections and electrical grounding must comply with local codes, or in the absence of local codes, with the latest edition of the National Electrical Code, ANSI/NFPA 70, or in Canada, Canadian Electrical Code, CSA C22.1Part1.

Electrical Connection

POWER CORD:

- The electric power supply requirement for this water heater is 120 VAC/60HZ, 2 Amps.
- The water heater comes with a three (3) pin power supply cord. Use only a power outlet with a ground terminal.
- The installation of an electric leakage breaker is recommended. (GFCI)
- Keep any excess of the power supply cord on the outside of the water heater.
- If local codes require hardwiring, see instructions for “Hardwiring the Electrical Connections”.

⚠ WARNING: Shock hazard line voltage is present. Before servicing the water heater, turn off the electrical power to the water heater at the main disconnect or circuit breaker. Failure to do so could result in severe personal injury or death.

HARDWIRING THE ELECTRICAL CONNECTIONS:

- Wiring should be carried out by a qualified electrician in accordance with local codes.
- The water heater requires 120 VAC/60Hz and should be properly grounded.
- DO NOT connect grounding wire to water pipes, gas pipes, telephone cables, lightning conductor circuits and to grounding circuit of other equipment that carry a ground-fault interrupter.
- An ON/OFF switch must be provided and installed for the incoming 120VAC power.
- Wire the water heater exactly as shown below. A wiring diagram is also found inside of the cover panel.
- A green screw is provided in the junction box for grounding connection.
- Connect the live wire to black leg wire and the neutral wire to the white neutral wire.

⚠ CAUTION: Label all wires prior to disconnection when servicing controls. Wiring errors can cause improper and dangerous operation. Verify correct operation after servicing.

Electric Wiring Diagram

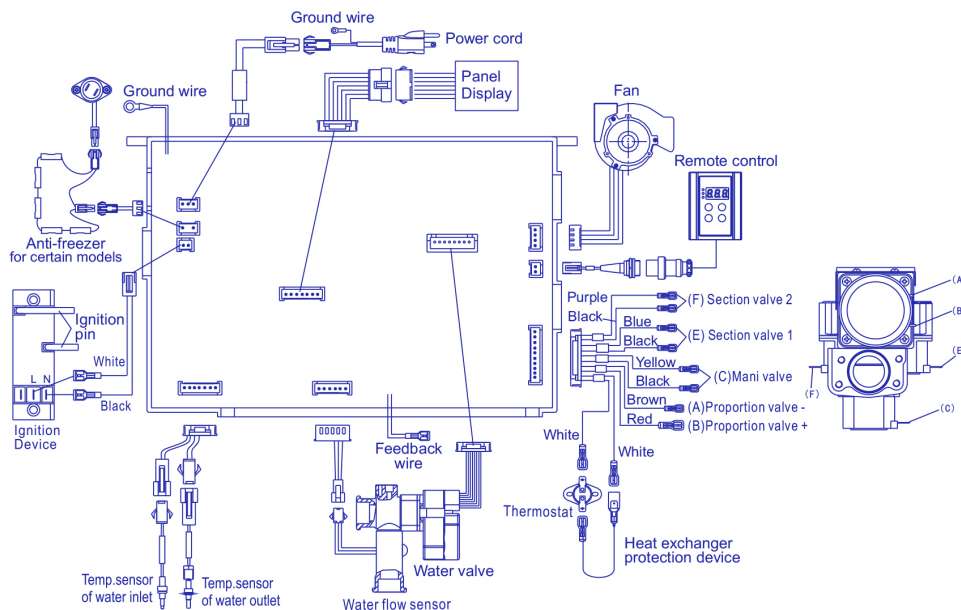

PLEASE NOTE: THIS MODEL IS FOR INDOOR PERMANENT INSTALLATIONS ONLY.

PLEASE NOTE: THIS MANUAL IS SUBJECT TO CHANGE AT ANYTIME, TO ENSURE THIS MANUAL IS UP TO DATE PLEASE VISIT OUR HELPDESK AT WWW.ECCOTEMP.COM FOR ALL OF OUR PRODUCT MANUALS.



Installing the water heater.

Typical Installation (Some Items May Not Apply)

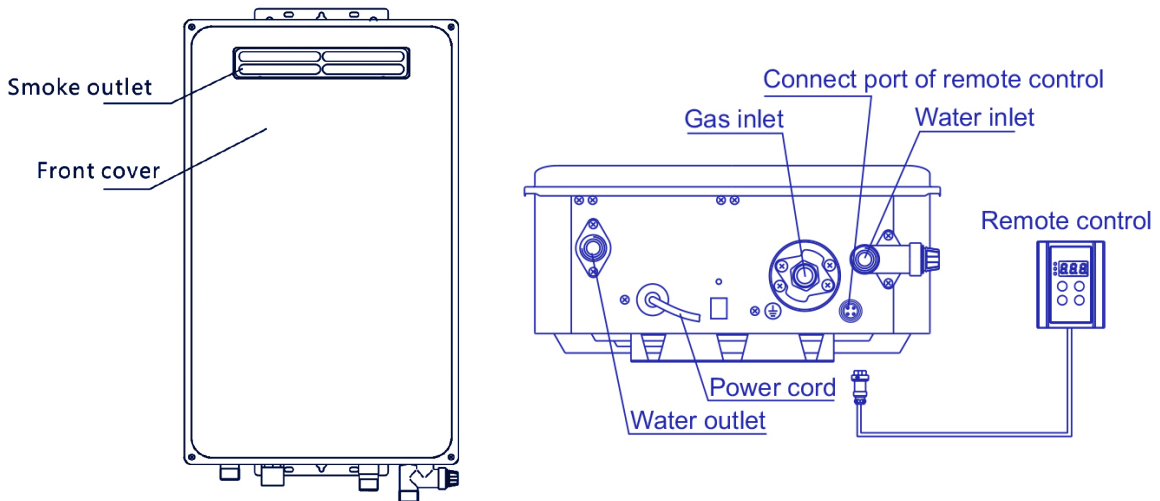
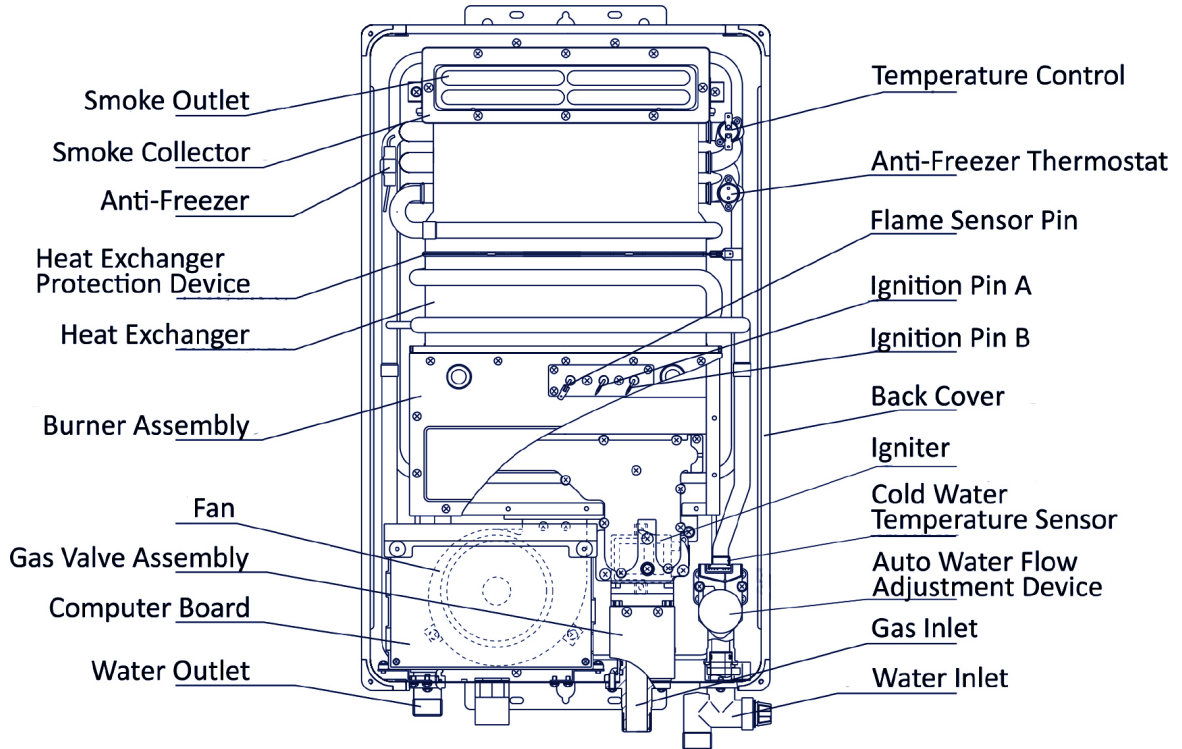

NOTICE: The National Fuel Gas Code (NFGC) mandates a manual gas shut- off valve: See (NFGC) for complete instructions. Local codes or plumbing authority requirements may vary from the instructions or diagrams provided and take precedent over these instructions.

PLEASE NOTE: THIS MODEL IS FOR INDOOR PERMANENT INSTALLATIONS ONLY.

PLEASE NOTE: THIS MANUAL IS SUBJECT TO CHANGE AT ANYTIME, TO ENSURE THIS MANUAL IS UP TO DATE PLEASE VISIT OUR HELPDESK AT WWW.ECCOTEMP.COM FOR ALL OF OUR PRODUCT MANUALS.



Insulation Blankets

⚠ WARNING: If local codes require external application of insulation blanket kits the manufacturer's instructions included with the kit must be carefully followed.

Insulation blankets, available to the general public, for external use on gas water heaters are not necessary. The purpose of an insulation blanket is to reduce the standby heat loss encountered with storage tank heaters. This water heater does not store water making an insulation blanket unnecessary.

The manufacturer's warranty does not cover any damage or defect caused by installation, attachment or use of any type of energy saving

or other unapproved devices (other than those authorized by the manufacturer) into, onto or in conjunction with the water heater.

The use of unauthorized energy saving devices may shorten the life of the water heater and may endanger life and property.

The manufacturer disclaims any responsibility for such loss or injury resulting from the use of such unauthorized devices.

Pipe Installation

Inlet Pipe and Outlet Pipe Installation

Use pressure resistant pipe to connect the inlet and outlet water pipes of the water heater and the local water pipe (Make sure to place the rubber ring). Before connecting the inlet water pipe, flush the inside of the pipe.

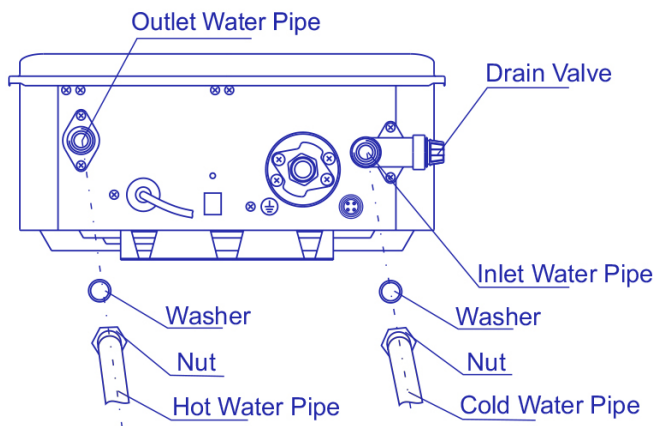

Hot and Cold Pipe Insulation Installation

For increased energy efficiency, use pipe insulation. Please install the insulation, according to the illustrations above, making sure to insulate all the way to the top. Do not cover any drain or pressure valve(s).

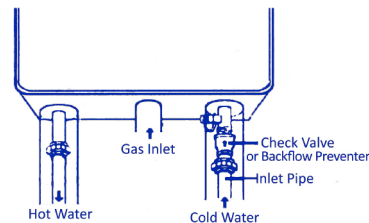

NOTICE: The hot and cold pipes should be insulated as shown help to provide additional freeze protection

During Installation of this water heater .

Do's

- **DO** check inlet gas pressure to ensure that it is within the range specified on the rating plate.
- **DO** provide adequate air for combustion and ventilation as discussed in the Use & Care Manual and the National Gas Code (CAN/CGA B 149 in Canada).
- **DO** maintain proper clearances to combustibles as specified by applicable code.
- **DO** ensure that the flue terminal location complies with the guidelines found in the Use & Care Manual and National Fuel Gas Code (CAN/CGA B 149 in Canada).

Dont's

- **DON'T** block or restrict Air Intake Opening located on the back side of the water heater.
- **DON'T** remove the front cover unless absolutely necessary. This should only be done after being examined by a qualified service technician.
- **DON'T** install this product where standing water may occur.

PLEASE NOTE: THIS MODEL IS FOR INDOOR PERMANENT INSTALLATIONS ONLY.

PLEASE NOTE: THIS MANUAL IS SUBJECT TO CHANGE AT ANYTIME, TO ENSURE THIS MANUAL IS UP TO DATE PLEASE VISIT OUR HELPDESK AT WWW.ECCOTEMP.COM FOR ALL OF OUR PRODUCT MANUALS.



Installing the water heater

Installation Check List

A. Water Heater Location

- Installed OUTDOORS.
- Close to area of mostly used outlet.
- Protected from freezing temperatures.
- Proper clearance from combustible surfaces observed.
- Sufficient fresh air supply for proper operation of water heater.
- Air supply free of corrosive elements and flammable vapors.
- Provisions made to protect area from water damage.
- Sufficient room to service heater.
- Combustible materials, such as clothing, cleaning materials, rags, etc. clear of the heater and vent piping.
- Water heater is properly attached to the wall.

B. Water Supply

- Water supply has sufficient pressure.
- Air purged from water heater and piping.
- Water connections tight and free of leaks
- Water filter is clean and in place.
- Materials used are as instructed in this manual.
- Water pipes are insulated.

C. Gas Supply

- Gas type matches rating plate.
- Gas supply pressure is sufficient for the water heater.
- Gas line equipped with shut-off valve, union and sediment trap.
- Approved pipe joint compound used.
- Commercial leak detector or soap and water solution used to check all connections and fittings for possible gas leak.
- Gas Company inspected installation (if required).

D. Relief Valve

- Pressure Relief Valve properly installed and discharge line run to open drain
- Discharge line protected from freezing.

E. Electrical Wiring

- Voltage matches rating plate.
- Water heater is properly grounded .
- Wiring meets all local codes.
- GFCI Protection where required.

PLEASE NOTE: THIS MODEL IS FOR INDOOR PERMANENT INSTALLATIONS ONLY.

PLEASE NOTE: THIS MANUAL IS SUBJECT TO CHANGE AT ANYTIME, TO ENSURE THIS MANUAL IS UP TO DATE PLEASE VISIT OUR HELPDASK AT WWW.ECCOTEMP.COM FOR ALL OF OUR PRODUCT MANUALS.



Lighting the Water Heater

Before operating this water heater, be sure to read and follow the instructions on the label pictured below and all other labels on the water heater, as well as the warnings printed in this manual. Failure to do so can result in unsafe operation of the water heater resulting in property damage, personal injury, or death. Should you have any problems reading or following the instructions in this manual. STOP, and get help from a qualified person.

FOR YOUR SAFETY BEFORE USING THE WATER HEATER

⚠ WARNING: If you do not follow these instructions exactly, a fire or explosion may result causing property damage, personal injury or loss of life.

- A. This appliance does not have a pilot. It is equipped with an ignition device which automatically lights the burner. Do not try to light the burner by hand.
- B. BEFORE OPERATING smell all around the appliance area for gas. Be sure to smell next to the floor because some gas is heavier than air and will settle on the floor. Test all connections with a commercial leak detector or soapy water.

WHAT TO DO IF YOU SMELL GAS

- **DO NOT** try to light any appliance • **DO NOT** touch any electric switch; **DO NOT** use any phone in your building. • Immediately call your gas supplier from a neighbor's phone. Follow the gas supplier's instructions. • If you cannot reach your gas supplier or fire department. • **DO NOT** return to your home until authorized by the gas supplier or fire department.
- C. Use only your hand to push in or turn the gas control knob. Never use tools. If the knob will not push in or turn by hand, don't try to repair it, call a qualified service technician. Force or attempted repair may result in a fire or explosion.
- D. **DO NOT** use this appliance if any part has been under water. Immediately call a qualified service technician to inspect the appliance and to replace any part of the control system and any gas control which has been under water.

OPERATING INSTRUCTIONS

1. STOP! Read the safety information above on this label.
2. Turn off all electric power to the appliance.
3. Set the thermostat to lowest setting.
4. DO NOT attempt to light the burner by hand.
5. Turn the Gas Shut-off Valve located on the outside of the unit clockwise to the "OFF" position.
6. Turn off all electrical power to the appliance
7. Wait five (5) minutes to clear out any gas. If you smell gas, STOP! Follow "B" in the safety information above on this label. If you don't smell gas, go to the next step.
8. Turn the Gas Shutoff Valve located on outside of the unit counterclockwise to the "ON" position.
9. Turn on all electric power to the appliance.
10. Set thermostat to desired setting.
11. If the appliance will not operate, follow the instructions "To Turn Off Gas To Appliance" and call your service technician or gas supplier.



TO TURN OFF GAS TO APPLIANCE

1. Turn off all electric power to the appliance if service is to be performed.
2. Turn the Gas Shut-off Valve located on the outside of the unit clockwise to the "OFF" position.

PLEASE NOTE: THIS MODEL IS FOR INDOOR PERMANENT INSTALLATIONS ONLY.

PLEASE NOTE: THIS MANUAL IS SUBJECT TO CHANGE AT ANYTIME, TO ENSURE THIS MANUAL IS UP TO DATE PLEASE VISIT OUR HELPDESK AT WWW.ECCOTEMP.COM FOR ALL OF OUR PRODUCT MANUALS.



Operating the Water Heater.

Turning on the Water Heater

1. Make sure the gas type you will use is same as the type on the data plate.
2. Turn on the main gas valve, plug in the power cord (be sure the socket is well grounded), and press the “ON/OFF” button on the control panel. Set temperature to 120° F.
3. Turn on the faucet, and the fan will begin working. You will hear the ignition sound after a few seconds. The burner will ignite, and hot water will come out. If the burner is not ignited successfully, the ignition sound will last a few seconds. If the burner still fails to ignite, turn off the faucet and wait for 10-20 seconds, and repeat the above procedures.

For first use and/or if the water heater has not been used for a considerable period of time, the repeat of the above procedures may be required, due to accumulated air inside the gas pipe.

Safety Precautions

If there is any difficulty in understanding or following the Operating Instructions or the Care and Cleaning section, it is recommended that a qualified person or serviceman perform the work.

- DO turn off manual gas shut-off valve if water heater has been subjected to over heating, fire, flood, physical damage or if the gas supply fails to shut off.
- DO NOT turn on water heater unless water and gas supplies are fully opened.
- DO NOT turn on water heater if cold water supply shut-off valve is closed.
- DO NOT allow combustible materials such as newspaper, rags or mops to accumulate near water heater.
- DO NOT store or use gasoline or other flammable vapors and liquids, such as adhesives or paint thinner, in vicinity of this or any other appliance. If such flammables must be used, open doors and windows for ventilation, and all gas burning appliances in the vicinity should be shut off including their pilot lights, to avoid vapors lighting.

NOTICE: Flammable vapors can be drawn by air currents from surrounding areas to the water heater

PLEASE NOTE: THIS MODEL IS FOR INDOOR PERMANENT INSTALLATIONS ONLY.

PLEASE NOTE: THIS MANUAL IS SUBJECT TO CHANGE AT ANYTIME, TO ENSURE THIS MANUAL IS UP TO DATE PLEASE VISIT OUR HELPDESK AT WWW.ECCOTEMP.COM FOR ALL OF OUR PRODUCT MANUALS.



Water Temperature Setting

⚠️ DANGER: There is a hot water scald potential if the temperature is set too high. Households with small children, disabled, or elderly persons may require a 120°F or lower temperature setting to prevent contact with HOT water.

Water Temperature	Time To Produce a Serious Burn
120°F	More than 5 minutes
125°F	1 1/2 to 2 minutes
130°F	About 30 seconds
135°F	About 10 seconds
140°F	Less than 5 seconds
145°F	Less than 3 seconds
150°F	About 1 1/2 seconds
155°F	About 1 second

Table courtesy of Shriners Burn Institute

Set Temperature Memory:

1. This model can memorize and save the last set temperature on the remote control with “priority”.
2. If no remote control has “priority”, the set temperature of the unit will be the same as the set temperature of the remote control which starts the water heater.

- This water heater contains an electronically controlled thermostat. From the factory, the temperature range is between 90°F and 140°F.
- The remote control is factory preset to 110°F.
- To turn the remote control ON or OFF, press the POWER button for more than 3 seconds.
- To adjust the temperature to a required setting, in “priority” mode, press the UP or DOWN temperature button. Press and hold UP or DOWN to raise or lower the temperature continuously.
- When the unit is in use, the set temperature can increase to 122°F, but there is no limit to temperature decrease. To increase the temperature more than 122°F, the water will need to be shut off first.
- The display will read the set temperature if the water heater is not in use or there is no water flow. If the water heater is in use or has water flow, the display will read the actual temperature. To view the set temperature in this condition, press UP or DOWN and the set temperature will flash for 3 seconds.
- The hottest temperature water will be at the hot water faucet closest to the water heater
- Always remember to test the water temperature with your hand before use and remember that hotter water increases the risk of scald injury.
- Always supervise young children or others who are incapacitated.
- If the water heater has been subjected to fire, flood or physical damage, turn off the manual gas shut-off valve(s), and do not operate the water heater again until it has been checked by qualified personnel.

NOTICE: If inlet water temperature is high, and set temperature is low, the actual temperature might be higher than the set temperature, and vice versa..

⚠️ WARNING: Should overheating occur or the gas supply fail to shut off, turn off the manual gas control valve to the appliance.

⚠️ NOTICE: If the BATH control is turned on, the temperature setting on the MAIN control cannot be changed. The BATH control(s) will always have PRIORITY over the MAIN control.

Output temperature of water is regulated by setting the temperature on the front of the remote control.

Safety factors should be considered when selecting the water temperature setting of the water heater’s remote control. The remote control was set at 110°F before the water heater was shipped from the factory. This is the recommended starting point.

Water temperatures above 120°F can cause severe burns or death from scalding. The thermostat is adjusted to its lowest temperature position when shipped from the factory.

Be sure to read and follow the warnings outlined in this manual and on the label located on the water heater. Mixing valves are available for reducing point of use water temperature by mixing hot and cold water in branch water lines.

Procedures for adjusting the thermostat for energy efficient operation at the minimum water temperature setting consistent with the consumer’s needs.

Contact a licensed plumber or the local plumbing authority for further information. See page 4 for details.

PLEASE NOTE: THIS MODEL IS FOR INDOOR PERMANENT INSTALLATIONS ONLY.

PLEASE NOTE: THIS MANUAL IS SUBJECT TO CHANGE AT ANYTIME, TO ENSURE THIS MANUAL IS UP TO DATE PLEASE VISIT OUR HELPDESK AT WWW.ECCOTEMP.COM FOR ALL OF OUR PRODUCT MANUALS.



Care and cleaning of the water heater.

Routine Preventative Maintenance

⚠ DANGER: Before manually operating the relief valve, make certain no one will be exposed to the danger of the hot water released by the valve. The water may be hot enough to create a scald hazard. The water should be released into a suitable drain to prevent injury or property damage.

⚠ DANGER: Hotter water increases the potential for Hot Water Scalds.

⚠ DANGER: Failure to perform the recommended Routine Preventative Maintenance can harm the proper operation of this water heater, which can cause carbon monoxide dangers, excessive hot water temperatures and other potentially hazardous conditions.

Properly maintained, your water heater will provide years of dependable trouble-free service. It is recommended that a periodic inspection of the burner, relief valve, water filter and venting system should be made by service personnel qualified in gas appliance repair.

It is suggested that a routine preventive maintenance program be established and followed by the user.

At least once a year, lift and release the lever handle on the pressure relief valve, located in the hot outlet piping of the water heater, to make certain the valve operates freely. Allow several gallons to flush through the discharge line to an open drain.

Rapid closing of faucets or solenoid valves in automatic water using appliances can cause a banging noise heard in a water pipe. Strategically located risers in the water pipe system or water hammer arresting devices can be used to minimize the problem.

Inspect the area around the water heater to ensure a safe operating environment. Keep appliance area clear and free from combustible materials, gasoline, and other flammable vapors and liquids. Ensure the unit has not been damaged. If damage or denting is present, contact a service personnel to verify proper operation.

Check for any abnormal sounds during normal operation of the water heater.

All piping should be checked for gas and/or water leaks. Refer to page 12 of this manual for instructions on leak testing.

The air intake and cold water supply filters should be cleaned monthly. Refer to the "Housekeeping" section for further information.

DO NOT operate the water heater if you feel something is wrong with the unit.

DO NOT allow children to operate or otherwise handle the unit.

NOTICE: If the pressure relief valve on the hot water heater discharges periodically, this may be due to a problem in the water system. Contact the water supplier or your plumbing contractor on how to correct this. **DO NOT** plug the relief valve outlet.

NOTICE: After inspection, maintenance, and/ or cleaning, ensure proper operation by turning on a hot water faucet.

Housekeeping

HOW TO CLEAN THE WATER FILTER:

1. Make sure the unit is OFF and the electrical power supply has been disconnected.
2. Turn the water supply OFF to the heater.
3. Unscrew the water filter, and slide the filter out.
4. **DO NOT** tap the filter as it may deform and/or damage the filter.
5. To remove severe dust, use a soft brush and wash with running water.
6. Return the filter to the water heater and screw in the filter.
7. Turn the electrical power supply and cold water supply ON to the water heater

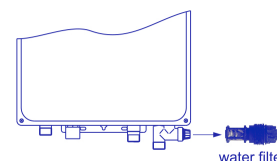

PLEASE NOTE: THIS MODEL IS FOR INDOOR PERMANENT INSTALLATIONS ONLY.

PLEASE NOTE: THIS MANUAL IS SUBJECT TO CHANGE AT ANYTIME, TO ENSURE THIS MANUAL IS UP TO DATE PLEASE VISIT OUR HELPDESK AT WWW.ECCOTEMP.COM FOR ALL OF OUR PRODUCT MANUALS.



Housekeeping continued...

Before performing any Housekeeping tasks to this water heater, be sure to turn the unit off and disconnect the power supply.

Vacuum around the water heater for dust, dirt and lint on a regular basis. Clean the water heater and remote control by using a damp soft cloth with a few drops of mild detergent and gently wiping the surfaces of the unit. Wipe any remaining moisture with a dry soft cloth.

To ensure sufficient ventilation and combustion air supply, proper clearances must be maintained. The water filters should be cleaned on a monthly basis.

CLEANING THE WATER HEATER AND REMOTE CONTROL(S):

- Make sure the unit is OFF and the electrical power supply has been disconnected.
- **DO NOT** scrub the appliance with a brush.
- Use only mild soapy water, other cleaners may damage the surface of the water heater.
- **DO NOT** remove any label including the rating plate while cleaning or servicing.
- **DO NOT** splash water on the remote controls when cleaning.

⚠ DANGER: Shock Hazard. Make sure the electrical power to the water heater is off to avoid potential serious injury or damage to components.

⚠ DANGER: Combustible materials, such as clothing, cleaning materials, or flammable liquids, etc., must not be placed against or next to the water heater.

Vacation and Extended Shut-Down

If the water heater is to remain idle for an extended period of time, the power and water to the appliance should be turned off.

The water heater and piping should be drained if they might be subjected to freezing temperatures.

After a long shut-down period, the water heater's operation and controls should be checked by qualified service personnel.

Anti-Freezing

While the Anti-Freezers will help to protect from cold temperatures, they will in no way guarantee protection from freeze damage. **DO NOT** rely on the Anti-Freezers to fully protect the unit from freezing, take all precautions to prevent cold damage.

NOTICE: The anti-freezing device works for the water heater unit only, and not for the inlet and outlet water pipes.

*** Freezing anywhere in the plumbing system can result in damage to the water heater, such as a rupture in your Heat Exchanger. All pipes must be adequately protected from freezing.**

Units with Anti-Freezers have an automatic heating device and will help to avoid freeze damage, but the power must be kept on. Freezing will occur with no power. In very cold areas and when the temperature is under 32°F, or in event of an ice storm, freezing will occur as the heating power limit is exceeded. If these conditions take place, please follow the procedures explained below.

Draining Procedure

When the temperature falls below 32°F, water in your plumbing system or water heater can turn to ice and then expand causing damage to the water heater. This damage is not covered under your manufacturer's warranty. If these conditions are anticipated, please drain the water heater as follows to help but not guarantee from freezing:

1. Shut off the main gas valve and power
2. Shut off the inlet water valve
3. Open all faucets
4. Take off the drain valve, and allow water to drain for 3 minutes or until the unit is empty.
5. Making sure all water is out, replace the drain valve, and shut off the faucets.

PLEASE NOTE: THIS MODEL IS FOR INDOOR PERMANENT INSTALLATIONS ONLY.

PLEASE NOTE: THIS MANUAL IS SUBJECT TO CHANGE AT ANYTIME, TO ENSURE THIS MANUAL IS UP TO DATE PLEASE VISIT OUR HELPDESK AT WWW.ECCOTEMP.COM FOR ALL OF OUR PRODUCT MANUALS.



Care and cleaning of the water heater.

Draining the Water Heater

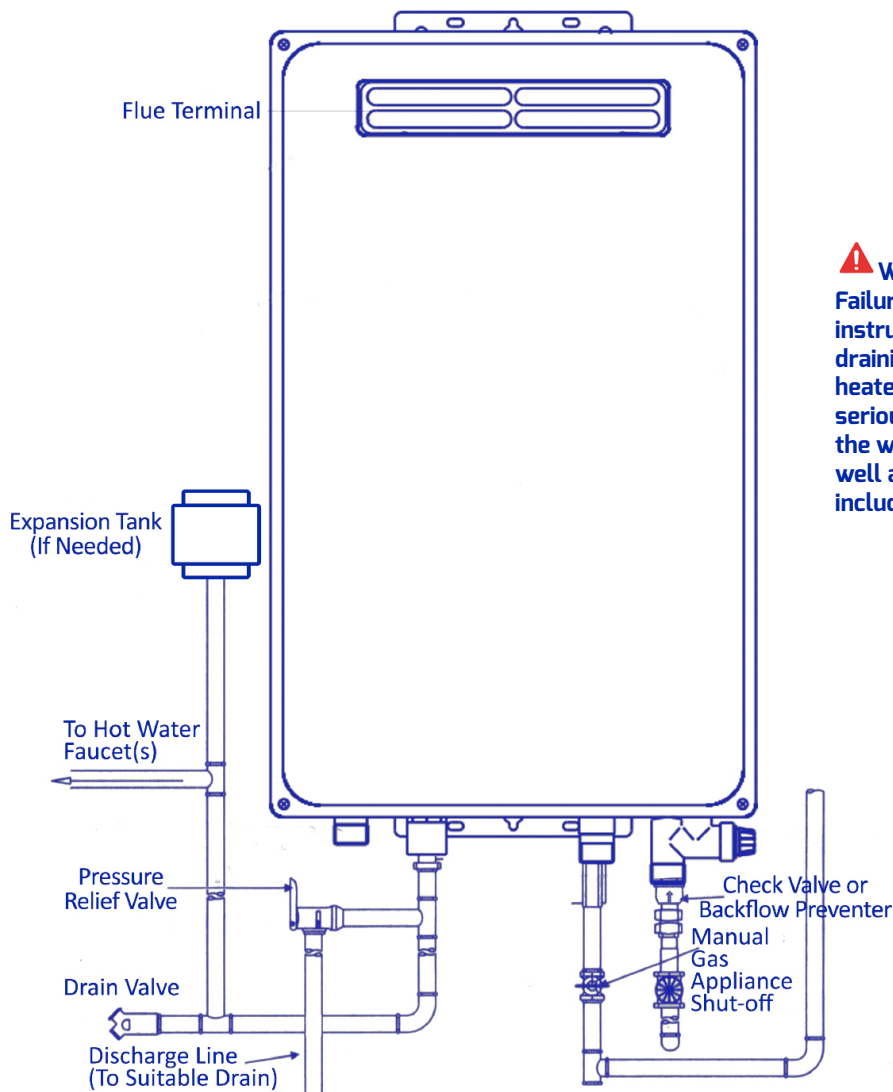

⚠ WARNING:
Failure to follow these instructions while draining the water heater can cause serious damage to the water heater as well as personal injury including scalding.

Below are instructions for draining water out of the water heater.

1. Turn off the switch on the remote control.
2. Close the gas shut-off valve(s).
3. Close the water shut-off valve.
4. Turn the on/ off switch to the OFF position and disconnect breaker at least 10 seconds after step #1.
5. Open drain valve.
6. Open all hot water faucets. Before proceeding to the next step, make sure that COLD water is coming out of all hot water faucets.
7. To put the water heater back into operation after draining, follow the steps below.
8. Reinstall the water filter. Close the hot water outlet drain valve.
9. Open the water shut-off valve and close again after making sure that water comes out from hot water faucets. (This step is to remove air from the water lines.)
10. Reconnect the breaker and turn the on/off switch to the ON position, fully open the gas shut-off valve and the water shut-off valve.

NOTICE: The water heater may not operate unless the above procedure is followed correctly.

PLEASE NOTE: THIS MODEL IS FOR INDOOR PERMANENT INSTALLATIONS ONLY.

PLEASE NOTE: THIS MANUAL IS SUBJECT TO CHANGE AT ANYTIME, TO ENSURE THIS MANUAL IS UP TO DATE PLEASE VISIT OUR HELPDESK AT WWW.ECCOTEMP.COM FOR ALL OF OUR PRODUCT MANUALS.



Before You Call For Service

Troubleshooting Tips

Save time and money! Review the charts on the following pages first and you may not need to call for service.



This water heater incorporates a variety of shut off devices that prevents the operation of the water heater down if undesirable combustion conditions occur. Such as the presence of a blockage of the combustion air vent insufficient gas or pressure which can impact the safe operation of the water heater. Please contact a Qualified Service Technician if this occurs.

Problem	Possible Cause	What To Do
Not enough or no hot water	Water shutoff valve is not fully opened.	Check shutoff valve and open fully.
	Hot water faucet is not fully opened	Open hot water faucet completely. (The main burner goes off when incoming water volume is inadequate.
	Water piping is frozen	Allow piping to thaw.
	No electricity or water supply is cut off.	Check that proper power is being supplied and/or water supply is adequate.
	Unit is not "ON".	Turn the unit "ON" by the button on the remote control.
	The temperature may be set too low	Increase the temperature setting.
	Mixing Valve malfunction (if applicable).	Check and replace if necessary.
	Error code displayed on remote control panel	See instructions for Error Code and if required, contact a dealer for service.
Water not hot enough..	The temperature may be set too low.	Increase the temperature setting.
	The gas valve is not fully opened.	Check and open the gas valve fully.
Water too hot	The temperature is set too high	Decrease the temperature setting.
	Water shutoff valve is not fully opened.	Check shutoff valve and open fully.
	Small amount of water has been heated.	Allow more water to flow.
	Water filter is clogged	Clean the filter with a tooth brush.
Fan continues to rotate after hot water faucet is closed.	This function is to purge unburned gas 10-15 seconds.	Normal operation. There is no need to call for service. Check for error code.

PLEASE NOTE: THIS MODEL IS FOR INDOOR PERMANENT INSTALLATIONS ONLY.

PLEASE NOTE: THIS MANUAL IS SUBJECT TO CHANGE AT ANYTIME, TO ENSURE THIS MANUAL IS UP TO DATE PLEASE VISIT OUR HELPDESK AT WWW.ECCOTEMP.COM FOR ALL OF OUR PRODUCT MANUALS.



Error Code Guide

When an error code is displayed:

- Close the hot water faucet, turn off the switch on the remote control.
- Wait for about 5 minutes before turning the switch on again.
- Open the hot water faucet.

NOTICE: If an error code other than those listed below is displayed, immediately turn off the hot water faucet, take note of the error code, turn off the switch on the remote control and call the customer assistance number.

If the error code remains shown:

- Close the hot water faucet and turn off the switch on the remote control.
- Take the proper action shown below and attempt operation of the appliance again.
- If the error code is still shown:
- Turn off the hot water faucet and turn off the switch on the remote control.
- Take note of the error code displayed and call the customer service assistance number in the “If You Need Service”

Error Code	Error Description	Possible Cause	What To Do
E0	Hot water sensor failure	Junction port loose, Short circuit	Call for Service
E1	Ignition system failure	The gas valve is not opened or fully opened, Water shut-off valve is not open, Junction port loose	Check and open gas fully, Check and open water valve, Call for Service
E2	There is flame when no water coming in	Electric circuit problem	Call for Service
E3	Over-heating protection	Dry Combustion, Problem of over heating controller	Call for Service
E4	Cold water temperature sensor	problem with sensor, problem with sensor's plug or socket, none of the above	replace the sensor, fix it, replace the computer board
E5	Pressure Switch	Motor problem, Voltage of power supply is too low	Call for Service
E6	Over-heating	Gas pressure is too high, Water shutoff valve is not fully opened, The temperature is set too low	Check shut-off valve and open fully, Increase temperature setting
E7	solenoid valve	open circuit of the valve, short circuit of the valve, none of the above	connect the valve, replace the valve, replace the computer board
E8	vent pipe block	vent pipe is blocked	clean the pipe

⚠ CAUTION: For your safety DO NOT attempt repair of gas piping, remote control, burners , vent connectors or other safety devices. Refer repairs to qualified service personnel.

⚠ CAUTION: Make certain power to water heater is “OFF” before removing protective cover FOR ANY REASON.

⚠ CAUTION: Label all wires prior to disconnection when servicing controls. Wiring errors can cause improper and dangerous operation. VERIFY PROPER OPERATION AFTER SERVICING.

PLEASE NOTE: THIS MODEL IS FOR INDOOR PERMANENT INSTALLATIONS ONLY.

PLEASE NOTE: THIS MANUAL IS SUBJECT TO CHANGE AT ANYTIME, TO ENSURE THIS MANUAL IS UP TO DATE PLEASE VISIT OUR HELPDISK AT WWW.ECCOTEMP.COM FOR ALL OF OUR PRODUCT MANUALS.



Eccotemp Systems ,LLC

Limited Warranty Information

Model (s) 45HI-LP, 45HI-NG, 45H-LP, 45H-NG

Eccotemp hereby warrants this product to be free of material defects in materials and workmanship when installed and operated according to Eccotemp's installation and operating instructions. This Limited Warranty extends to the original purchaser and subsequent owners, but only while the product remains as the site of the original installation. This Limited Warranty terminates if moved or reinstalled at a new location. There are no warranties, express or implied made or given other than contained in this Limited Warranty. No agent, employee or representative of Eccotemp has any authority to bind Eccotemp to any representation or warranty concerning the Product not contained in this Limited Warranty. Eccotemp reserves the right and authority to change, modify or alter this warranty at any given time.

Except as expressly set forth herein, THERE ARE NO REPRESENTATIONS OR WARRANTIES, EXPRESS OR IMPLIED, INCLUDING, WITHOUT LIMITATION, AS TO MERCHANTABILITY OR FITNESS FOR A PARTICULAR PURPOSE WITH RESPECT TO ANY GOODS SOLD HEREUNDER. BUYER'S EXCLUSIVE REMEDY IS LIMITED TO REPAIR OR REPLACEMENT OF THE GOODS SOLD, AT ECCOTEMP'S DISCRETION. ECCOTEMP SHALL NOT BE LIABLE FOR INCIDENTAL OR CONSEQUENTIAL DAMAGES.

Limited Warranty Period

This Warranty is extended by Eccotemp Systems to the Owner. This warranty takes effect on the date of installation of the Product or 30 days after the date of purchase, whichever occurs first, and is effective until the specified anniversary of such date as follows:

- 1) Limited Five-Year replacement (years 1 through 5) of defective parts other than the heat exchanger- Labor not included.
- 2) Limited additional Ten-Year replacement (years 1 through 10) on the heat exchanger when the Product is used in a single-family dwelling – Labor not included.
- 3) Limited additional Two-Year replacement (years 1 through 2) on the heat exchanger when the Product is used for commercial capacity, if it is used in other than a single family dwelling, or if the Product is supplied with pre-heated or circulated water – labor not included.

1. Total Ten-Year (Years 1 through 10) or 6,500 operational (burn) hours recorded by the water heater, whichever occurs first.

Item Period of Coverage

Heat Exchanger 10 years
All other parts 5 years

Coverage's are void if the unit is used in a hot water circulation loop, in series with a circulation system or where an on-demand recirculation system is not incorporated.

Owner is responsible for all other costs incidental to repair such as labor, shipping, delivery and permits. Proof of purchase required. Products repaired will be covered under this Limited Warranty for the remainder of term of the original purchase.

Shipping Related Costs:

Within the first 30 days of purchase, Eccotemp will cover all ground shipping costs for warranty related issues, excluding AK, HI, Canada, and any location outside of the continental US. After the first 30 days of purchase, Eccotemp will cover all ground non expedited shipping costs to the customer for warranty related issues, excluding AK, HI, Canada, and any location outside of the continental US. After the first 30 days of purchase, the customer is responsible for all shipping to Eccotemp, regardless of reason or circumstance. The method for warranty related shipping will be Ground equivalent with the provider of Eccotemp's choosing.

AK, HI, Canada, and any location outside of the continental US, will be responsible for all shipping costs, regardless of reason or circumstance.

All shipments of any type of product coming to Eccotemp for any reason must have an RGA for any repairs to be made. Please contact Eccotemp to obtain an RGA number prior to shipping anything to Eccotemp. Failure to do so could result in loss of product. Eccotemp will not be responsible for replacement due to loss or damage if these steps are not properly followed.



Exclusions

Please refer to the Installation Manual and Use & Care Manual supplied with your new Eccotemp Systems product. This Limited Warranty becomes null and void if any of the following are determined to be a contributing factor by Eccotemp to the failure of the product:

1. Abuse, misuse, alteration, neglect or misapplication.
2. Improper, dangerous, destructive maintenance procedures or inadequate maintenance.
3. Damages caused by services performed by servicers other than Eccotemp Systems.
4. Installation in a corrosive or otherwise destructive environment.
5. Damage as a result of freezing within the unit or surrounding piping.
6. Scale buildup.
7. Incorrect gas or water pressure.
8. Acts of force Majeure.
9. Damage as a result of use with non-portable, untreated or poorly treated well water, or water with high PH levels or hardness levels in excess of 12 grains per gallon (200mg/L).
10. Incorrect sizing for the application.
11. Products with original serial numbers that have been removed or altered and cannot be readily determined.
12. Acts of God including, but not limited to; fire, flood, or nature disaster.

This Product is not to be used as a pool or spa heater.

In the event of an Eccotemp Systems recognized defect, malfunction, or failure to conform to this Warranty and based upon Eccotemp approval of warranty claim, Eccotemp Systems, at its sole and absolute discretion, will settle the warrant claim of such defect, malfunction, or failure to conform to this Warranty. In order to make a claim under this Warranty, The Owner must notify Eccotemp of the failure of the Product to conform to this Warranty.

Under this Warranty, Eccotemp Systems will only provide replacement parts as described in the "Limited Warranty Period". The Owner will be responsible for any cost incurred including labor costs for servicing the unit, shipping, delivery, and handling of the replacement part, cost for permits or materials necessary for the repair, or incidental costs resulting from damage external to the unit resulting from the failure.

NOTWITHSTANDING ANYTHING IN THIS WARRANTY TO THE CONTRARY, EXCEPT FOR ECCOTEMP SYSTEMS' AFFIRMATIVE OBLIGATIONS EXPRESSLY SET FORTH IN THIS WARRANTY, ECCOTEMP SYSTEMS DISCLAIMS ANY AND ALL WARRANTIES, EITHER EXPRESS OR IMPLIED, REGARDING THE PRODUCT AND ITS FUNCTIONALITY, PERFORMANCE, MERCHANTABILITY, FITNESS FOR PARTICULAR PURPOSE OR INTELLECTUAL PROPERTY RIGHTS. ECCOTEMP SYSTEMS DISCLAIMS ALL OTHER OBLIGATIONS OR LIABILITIES ON ITS PART AND NEITHER ASSUMES NOR AUTHORIZES ANY OTHER PERSON TO ASSUME FOR ECCOTEMP SYSTEMS AN OTHER LIABILITIES IN CONNECTION WITH THE PERFORMANCE OF THE PRODUCT. THIS WARRANTY ONLY COVERS REPLACEMENT PARTS AND DOES NOT COVER COST OF LABOR OR SERVICES UNDER ANY CIRCUMSTANCES.

This warranty only applies to the 50 states of the U.S.A and Territories of Canada. Eccotemp Systems shall not be liable for any claim or demand against Eccotemp Systems by any other part for damages of any kind, including, but not limited to incidental and consequential damages, arising out of the subject matter of this Agreement. Some States do not allow exclusion or limitation of incidental or consequential damages, so the above limitation or exclusion may not apply to you. This warranty gives you specific legal rights. You may also have other rights that vary from State to State.





ECCOTEMP
THE FUTURE OF EFFICIENCY

PHONE: 866-356-1992 | EMAIL: SUPPORT@ECCOTEMP.COM | ADDRESS: 315 - A INDUSTRIAL RD SUMMERVILLE, SC 29483



PRODUCT SUPPORT: ECCOTEMP.COM/HELP-DESK



SHOP ONLINE: ECCOTEMP.COM/PRODUCT



STORE LOCATOR: ECCOTEMP.COM/LOCATOR

ECCOTEMP.COM



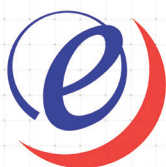

ECCOTEMP
LE FUTUR DE L'EFFICACITÉ

45-H

45-H
ECCOTEMP
CHAUFFE-EAU SANS RÉSERVOIR



MANUEL D'UTILISATION ET D'ENTRETIEN DU
CHAUFFE-EAU
ECCOTEMPS 45-H
RÉSIDENTIEL D'EXTÉRIEUR SANS RÉSERVOIR
AVEC LES INSTRUCTIONS D'INSTALLATION POUR L'INSTALLATEUR

TÉLÉPHONE: 866-356-1992 | EMAIL: SUPPORT@ECCOTEMP.COM | ADRESSE: 315 - A INDUSTRIAL RD SUMMERVILLE, SC 29483



SUPPORT PRODUIT: ECCOTEMP.COM/HELP-DESK



BOUTIQUE EN LIGNE: ECCOTEMP.COM/PRODUCT



LOCALISATEUR DE MAGASIN: ECCOTEMP.COM/LOCATOR

ECCOTEMP.COM



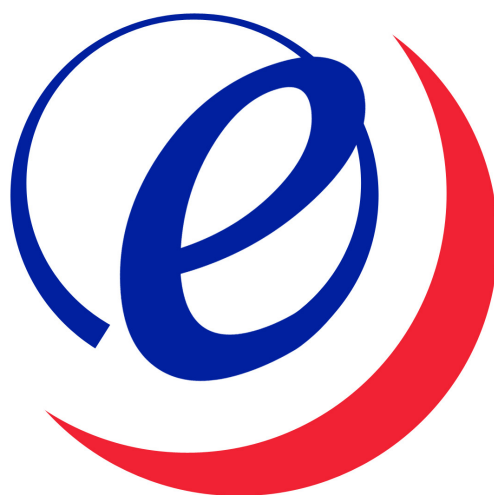

ECCOTEMP
THE FUTURE OF EFFICIENCY

ATTENTION : Si les informations contenues dans ces instructions ne sont pas suivies, un incendie ou une explosion pourraient en résulter et causer des dommages matériels, blessures ou la mort.

- **N'entreposez pas et n'utilisez pas d'essence ni d'autres vapeurs et liquides inflammables près de cet appareil ou de tout autre appareil.**
- **QUE FAIRE SI VOUS SENTEZ UNE ODEUR DE GAZ**
 - **Ne pas essayer d'allumer d'appareil**
 - **Ne toucher à aucun commutateur électrique ; ne pas utiliser le téléphone de votre immeuble.**
 - **Téléphoner immédiatement à votre compagnie de gaz en utilisant le téléphone du voisin. Observer les instructions de la compagnie de gaz.**
 - **Si vous n'arrivez pas à contacter votre compagnie de gaz, téléphoner au service des incendies.**
- **L'installation et l'entretien doivent être effectués par un installateur qualifié, une agence de service ou par un représentant de la compagnie de gaz.**



MANUEL D'UTILISATION ET D'ENTRETIEN

Avec les Instructions d'Installation pour l'Installateur

Gaz Extérieur Résidentiel

140,000 BTU entrée max @ 6.8 GPM

CHAUFFE-EAU SANS RÉSERVOIR

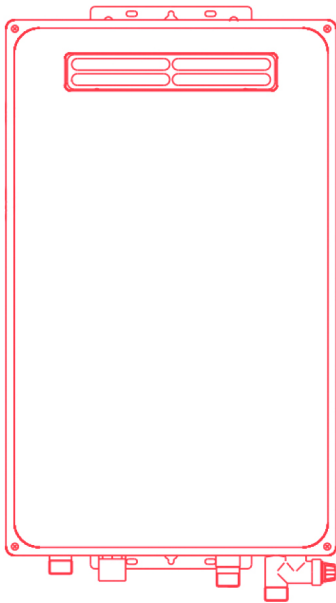

⚠ ATTENTION : Ce chauffe-eau n'est peut-être pas compatible avec les maisons préfabriquées (mobil-homes) ! Veuillez vérifier les restrictions locales relatives aux installations permanentes / fixes dans des maisons préfabriquées dans votre région.

Le but de ce manuel est double: premièrement, de fournir à l'installateur les orientations fondamentales et recommandations pour l'installation correcte et le réglage du chauffe-eau; et deuxièmement, pour le propriétaire-exploitant, d'expliquer les caractéristiques, le fonctionnement, les précautions de sécurité, l'entretien et dépannage du chauffe-eau. Ce manuel comprend également une liste de pièces.

Il est impératif que toutes les personnes qui sont attendues à installer, utiliser ou régler ce chauffe-eau lisent attentivement les instructions de sorte qu'ils puissent comprendre comment effectuer ces opérations. Si vous ne comprenez pas ces instructions ou termes employés, demandez conseil à des professionnels.

Toutes les questions concernant le fonctionnement, l'entretien, le service ou la garantie de ce chauffe-eau doivent être adressées au vendeur à qui il a été acheté. Si des informations supplémentaires sont nécessaires, reportez-vous à la section Si vous avez besoin d'un service.

Ne détruisez pas ce manuel. Veuillez le lire attentivement et le conserver dans un endroit sûr pour référence ultérieure

⚠ Identifiez ce symbole comme une indication d'Importante Information sur la Sécurité !

⚠ Avertissement de la Proposition 65 de Californie : Ce produit contient des produits chimiques reconnu par l'État de Californie comme cause de cancers, d'anomalies congénitales ou autres problèmes de reproduction.

⚠ ATTENTION : si les informations contenues dans ces instructions ne sont pas suivies, un incendie ou une explosion pourrait en résulter et entraîner des dommages matériels, des blessures ou la mort.

⚠ POUR VOTRE SÉCURITÉ !

Une installation, un réglage, une modification, un entretien ou la maintenance peuvent causer des dommages matériels, des blessures corporelles ou la mort. Reportez-vous à ce manuel. Installation et l'entretien doivent être effectués par un installateur qualifié, une agence de service ou le fournisseur de gaz.

NE PAS entreposer ou utiliser de l'essence ou d'autres vapeurs inflammables ou des liquides ou d'autres matériaux combustibles à proximité de cet appareil ou de tout autre appareil. Le faire pourrait provoquer une explosion ou un incendie.

QUE FAIRE SI VOUS SENTEZ UNE ODEUR DE GAZ

- **Ne pas** essayer d'allumer d'appareil
- **Ne pas** toucher à un commutateur Electrique ; ne pas utiliser le téléphone de votre immeuble.
- Téléphoner immédiatement à votre compagnie de gaz en utilisant le téléphone du voisin. Observer les instructions de la compagnie de gaz.
- Si vous n'arrivez pas à contacter votre compagnie de gaz, téléphonez au service des incendies.
- **Ne pas** retourner chez vous avant autorisation.

S'IL VOUS PLAÎT NOTE: CE MODÈLE EST POUR LES INSTALLATIONS PERMANENTES À L'INTÉRIEUR SEULEMENT.

S'IL VOUS PLAÎT NOTE: CE MANUEL SONT SUJETTES À CHANGEMENT EN TOUT TEMPS, POUR QUE CETTE MANUEL EST À JOUR S'IL VOUS PLAÎT VISITEZ NOTRE HELPDESK AT WWW.ECCOTEMP.COM POUR TOUS NOS MANUELS DU PRODUIT.



Informations de Sécurité

Mesures de sécurité3-6

Instructions d'Installation

Lieu7-9

Connexion à l'eau9-10

Approvisionnement en gaz...10

Soupape de décharge11

Détection des fuites12

Haute Altitude12

Ventilation12

Contrôle à Distance13-14

Connexions Électriques15

Installation Typique16

Isolation des Tuyaux17

Vérification de l'installation ..18

Mode d'Emploi

Instructions de Démarrage19-20

Température de l'Eau21

Mémoire de la Température21

Entretien et Nettoyage

Maintenance22

Économie Domestique22-23

Arrêt Prolongé23

Antigel23

Évacuation24

Astuce Dépannage

Avant d'Appeler25

Guide des Codes d'Erreur26



POUR VOS DOSSIERS

Ecrire numéros de modèle et de série ici:

Vous pouvez les trouver sur une étiquette de l'appareil et/ou emballage.

Bordereau de vente ou chèque annulé ici.

Une preuve de la date d'achat original est demandée pour tout service de garantie.



LIRE CE MANUEL

Vous y trouverez de nombreux conseils utiles sur la façon d'utiliser et d'entretenir votre chauffe-eau correctement. Un peu de soin préventif de votre part peut vous faire économiser temps et argent sur la durée de votre chauffe-eau. Vous trouverez de nombreuses réponses à des problèmes communs dans le Guide de dépannage. Si vous examinez le tableau de Dépannage d'abord, vous n'aurez peut-être pas besoin d'appeler le service.



LIRE LES INFORMATIONS DE SECURITE

Votre sécurité et celle des autres est très importante. Il existe de nombreux messages de sécurité importants dans ce manuel et sur votre appareil.

Toujours lire et respecter les consignes de sécurité.



Ceci est le symbole d'alerte de sécurité.

Reconnaître ce symbole comme une indication d'Informations de sécurité importantes! Ce symbole vous avertit des dangers potentiels qui peuvent tuer ou blesser vous et les autres.

Tous les messages de sécurité suivront le symbole d'alerte de sécurité et le mot **"DANGER", "AVERTISSEMENT", "ATTENTION"** ou **"REMARQUE"**.

Ces mots signifient:

DANGER - Une situation de danger imminent



AVERTISSEMENT - Une situation potentiellement dangereuse qui pourrait causer la mort ou de sérieuses blessures dommages matériels.



ATTENTION : Une situation potentiellement dangereuse qui pourrait causer des petites voir moyennes blessures.



REMARQUE : L'attention est appelée à observer une procédure spécifique ou à maintenir une certaine condition.

S'IL VOUS PLAÎT NOTE: CE MODÈLE EST POUR LES INSTALLATIONS PERMANENTES À L'INTÉRIEUR SEULEMENT.

S'IL VOUS PLAÎT NOTE: CE MANUEL SONT SUJETTES À CHANGEMENT EN TOUT TEMPS, POUR QUE CETTE MANUEL EST À JOUR S'IL VOUS PLAÎT VISITEZ NOTRE HELPDESK AT WWW.ECCOTEMP.COM POUR TOUS NOS MANUELS DU PRODUIT.



INFORMATIONS IMPORTANTES SUR LA SÉCURITÉ LIRE TOUTES LES INSTRUCTIONS AVANT UTILISATION

Assurez-vous de lire et de comprendre l'ensemble du Manuel d'Utilisation et Entretien avant d'essayer d'installer ou d'utiliser ce chauffe-eau. Il peut vous faire économiser temps et argent. Portez une attention particulière aux consignes de sécurité. Le non-respect de ces avertissements peut entraîner des blessures corporelles graves ou la mort. Si vous avez des difficultés à comprendre les instructions de ce manuel, ou si vous avez des questions, ARRÊTEZ, et obtenez l'aide d'un technicien qualifié, ou de votre fournisseur local.

! DANGER!

INSTALLEZ CORECTEMENT LE CHAUFFE-EAU



Une mauvaise installation du chauffe-eau à l'extérieur, comme indiqué dans Instructions d'Installation de ce manuel peut entraîner un fonctionnement dangereux du chauffe-eau. Pour éviter les risques d'incendie, d'explosion ou d'asphyxie à partir de monoxyde de carbone, ne jamais utiliser ce chauffe-eau sauf s'il est correctement installé et a une ventilation adéquate pour le bon fonctionnement. Assurez-vous d'inspecter le terminal de fumée pour une installation correcte lors du premier démarrage; et au moins annuellement par la suite. Reportez-vous à la section Entretien et Nettoyage de ce manuel pour plus d'informations concernant l'inspection du terminal de fumée.

! AVERTISSEMENT !



L'essence, ainsi que d'autres matériaux et liquides inflammables (colles, solvants, peinture diluants etc), et les vapeurs qu'ils produisent sont extrêmement dangereux. NE PAS manipuler, utiliser ni entreposer d'essence ou d'autres matières inflammables ou combustibles n'importe où près ou au voisinage d'un chauffe-eau ou tout autre appareil. Assurez-vous de lire et de suivre les étiquettes sur le chauffe-eau, ainsi que les mises en garde de ce manuel. Ne pas le faire ainsi peut entraîner des dommages matériels, des blessures corporelles ou la mort.

DANGER

Flammable Vapor

<p>! Les vapeurs provenant de liquides inflammables exploseront et prendront feu causant la mort ou de sévères brûlures.</p> <p>Ne pas utiliser ou entreposer des produits inflammables comme l'essence, les solvants ou des adhésifs dans la même pièce ou à proximité du chauffe-eau.</p> <p>Garder les produits inflammables :</p> <ol style="list-style-type: none"> 1. Loin de la chaleur 2. Dans des récipients approuvés 3. Hermétiquement fermé 4. Hors de portée des enfants 	<p>Le chauffe-eau a sa propre flamme principale. La principale flamme :</p> <ol style="list-style-type: none"> 1. Peut venir à n'importe quel moment 2. Enflammera les vapeurs inflammables. <p>Les vapeurs :</p> <ol style="list-style-type: none"> 1. Ne peuvent pas être vues 2. Sont plus lourdes que l'air 3. Peuvent parcourir des grandes distances sur le sol 4. Peuvent être portées des autres pièces jusqu'à la flamme principale.
<p>Installation: Ne peut pas installer le chauffe-eau là où des produits inflammables seront entreposés ou utilisés à moins que la flamme principale soit à au moins 46cm du sol. Cela réduira, mais n'éliminera pas, le risque de vapeurs pouvant être enflammées par la flamme principale.</p>	
<p>Lisez et suivez les mises en garde et Instructions du chauffe-eau. Si le manuel manque, contactez le détaillant ou le fabricant.</p>	

S'IL VOUS PLAÎT NOTE: CE MODÈLE EST POUR LES INSTALLATIONS PERMANENTES À L'INTÉRIEUR SEULEMENT.

S'IL VOUS PLAÎT NOTE: CE MANUEL SONT SUJETTES À CHANGEMENT EN TOUT TEMPS, POUR QUE CETTE MANUEL EST À JOUR S'IL VOUS PLAÎT VISITEZ NOTRE HELPDESK AT WWW.ECCOTEMP.COM POUR TOUS NOS MANUELS DU PRODUIT.



INFORMATIONS IMPORTANTES SUR LA SÉCURITÉ

LIRE TOUTES LES INSTRUCTIONS AVANT UTILISATION

! DANGER!

CONFIGURATION DE LA TEMPÉRATURE DE L'EAU



Sécurité et conservation de l'énergie sont des facteurs à prendre en considération lors de la sélection des paramètres de températures. Des températures de l'eau supérieures à 125 ° F peuvent causer des brûlures graves ou la mort de brûlures. Le thermostat est réglé à sa position la plus basse lorsqu'il sort de l'usine. Assurez-vous de lire et de suivre les avertissements énoncés sur l'étiquette ci-dessous.

! DANGER

Sécurité et conservation de l'énergie sont des facteurs à prendre en considération lors de la sélection du réglage de la température de l'eau. Des températures de l'eau supérieures à 125 ° F (52° C) peuvent causer des brûlures graves ou la mort par ébullition. Le thermostat est réglé à sa position de température la plus basse à la sortie d'usine. Pour un fonctionnement à des températures de sortie(s) d'eau ne dépassant pas 180 ° F (82 ° C). Avant de changer le réglage de la température, voir le manuel d'instruction.

Relation Temps/Température pour les brûlures

Température de l'eau	Temps pour Brûlure Sérieuse
49°C	Plus de 5 minutes
52°C	1 1/2 à 2 minutes
54°C	Environ 30 secondes
57°C	Environ 10 secondes
60°C	Moins de 5 secondes
63°C	Moins de 3 secondes
66°C	Environ 1/2 seconde
68°C	Environ 1 seconde

Le tableau ci-dessus peut être utilisé en tant que guide dans la détermination de la température appropriée de l'eau de votre maison.

! DANGER: les ménages avec de jeunes enfants, personnes handicapées, ou personnes âgées peut nécessiter une température de 49°C ou moins pour éviter tout contact avec de l'eau "CHAUDE ».

La température maximale de l'eau se produit lorsque le brûleur est allumé. Pour trouver la température de l'eau délivrée, allumez un robinet d'eau chaude, placez un thermomètre dans le flux d'eau et lisez le thermomètre.

La température de l'eau à la sortie du chauffe-eau peut être réglée par réglage de la température sur la Remote Control. La télécommande a été fixée à 110 ° F avant d'être expédié de l'usine. L'illustration en bas à gauche illustre la télécommande et le réglage de la température de l'eau.

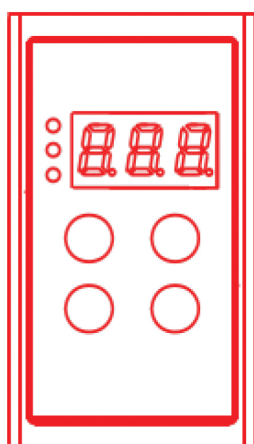

REMARQUE: Lorsque ce chauffe-eau est la fourniture d'usage général en eau chaude pour usage individuel, un mitigeur thermostatique pour réduire le point de température d'utilisation de l'eau est recommandé pour réduire le risque d'ébullition. Contactez un plombier ou l'autorité de plomberie locale pour plus d'informations.

REMARQUE: L'usine recommande des températures comprises entre 32 ° C et 60 ° C.

S'IL VOUS PLAÎT NOTE: CE MODÈLE EST POUR LES INSTALLATIONS PERMANENTES À L'INTÉRIEUR SEULEMENT.

S'IL VOUS PLAÎT NOTE: CE MANUEL SONT SUJETTES À CHANGEMENT EN TOUT TEMPS, POUR QUE CETTE MANUEL EST À JOUR S'IL VOUS PLAÎT VISITEZ NOTRE HELPDESK AT WWW.ECCOTEMP.COM POUR TOUS NOS MANUELS DU PRODUIT.



DANGER!

MODÈLES GAZ NATUREL ET PÉTROLE LIQUÉFIÉ



Les LP et gaz naturel ont une substance odorante ajoutée pour faciliter la détection d'une fuite de gaz. Certaines personnes ne peuvent pas être physiquement capables de sentir ou de reconnaître cette odeur. Si vous n'êtes pas sûr ou familier avec l'odeur de LP ou de gaz naturel, demandez au fournisseur gaz. D'autres conditions, telles que "odorat affaibli", qui provoque la diminution en intensité de la substance odorante, peut également masquer ou camoufler une fuite de gaz. Toujours vérifier auprès de détecteur de fuites du commerce ou de l'eau savonneuse.

- Les détecteurs de gaz sont recommandés dans les applications de pétrole liquéfié et de gaz naturel et leur installation doit être en conformité avec les recommandations du fabricant du détecteur et / ou les lois locales, les règles, règlements ou usages.
- Les chauffe-eau utilisant les GPL sont différents des modèles utilisant le gaz naturel. Un chauffe-eau au gaz naturel ne fonctionnera pas en toute sécurité sur le GPL et vice versa.
- Aucune tentative ne devrait jamais être faite pour convertir le chauffe-eau aux gaz naturel à celui fonctionnant au pétrole liquéfié. Pour éviter d'endommager l'équipement, des blessures ou des risques d'incendie, ne pas connecter le chauffe-eau à un type de carburant qui n'est pas en conformité avec la plaque d'identification de l'unité de carburant; du propane pour les appareils au propane et du gaz naturel pour les appareils de gaz naturel. Ces unités ne sont pas certifiées pour tout autre type de combustible.
- Les appareils au pétrole liquéfié ne doivent pas être installés en sous-sol (par exemple, dans une cave) si ce type d'installation est interdit par les lois fédérales et / ou les lois, les règles, les règlements ou coutumes.
- Propane ou GPL doivent être utilisés avec beaucoup de prudence. Ils sont plus lourds que l'air et s'amasseront d'abord dans les zones plus basses ce qui rend difficile à détecter au niveau du nez.
- Avant de tenter d'allumer le chauffe-eau, assurez-vous de chercher et sentir une fuite de gaz. Utilisez une solution savonneuse pour vérifier tous les raccords de gaz et les connexions. Si des bulles apparaissent à une connexion cela indique une fuite qui doit être corrigée. Lorsque vous sentez pour détecter une fuite de gaz, assurez-vous de renifler près du sol également.
- Il est recommandé que plus d'une méthode, comme une solution savonneuse, des détecteurs de gaz, etc., soit utilisée pour détecter les fuites de gaz.

REMARQUE : Si une fuite de gaz est suspectée ou présente :

- **NE PAS tenter de trouver la cause par vous-même.**
- **NE PAS tenter d'allumer d'appareil.**
- **NE PAS toucher aux interrupteurs électriques.**
- **NE PAS utiliser de téléphone dans votre bâtiment.**
- **Sortez de la maison immédiatement et assurez-vous que votre famille et vos animaux de compagnie partent également.**
- **Laissez les portes ouvertes pour la ventilation et contacter le fournisseur de gaz, une agence de service qualifiée ou le service d'incendie.**
- **Restez à l'écart de la maison (ou du bâtiment) jusqu'à ce que l'appel de service a été fait, la fuite corrigée et une agence qualifiée a déterminé la zone comme sûre.**

S'IL VOUS PLAÎT NOTE: CE MODÈLE EST POUR LES INSTALLATIONS PERMANENTES À L'INTÉRIEUR SEULEMENT.

S'IL VOUS PLAÎT NOTE: CE MANUEL SONT SUJETTES À CHANGEMENT EN TOUT TEMPS, POUR QUE CETTE MANUEL EST À JOUR S'IL VOUS PLAÎT VISITEZ NOTRE HELPDESK AT WWW.ECCOTEMP.COM POUR TOUS NOS MANUELS DU PRODUIT.



INFORMATIONS IMPORTANTES SUR LA SÉCURITÉ

LIRE TOUTES LES INSTRUCTIONS AVANT UTILISATION

ATTENTION!

Pour votre sécurité, les informations contenues dans ce manuel doit être suivies afin de minimiser le risque d'incendie ou d'explosion, de choc électrique, ou de prévenir les dommages matériels, des blessures ou des pertes de vie.



POUR LES INSTALLATIONS DANS L'ÉTAT DE CALIFORNIE

La loi californienne exige que les chauffe-eau résidentiels doivent être calés, ancrés ou attaché pour résister à une chute ou déplacement horizontal en raison de mouvements de tremblement de terre. Pour les chauffe-eau résidentiels ayant une capacité jusqu'à 52 gallons, une brochure des instructions pendant un tremblement de terre peut être obtenue auprès de: Office de l'État Architecte, 400 rue P, Sacramento, CA 95814 ou vous pouvez appeler le 916-445-8100 ou demander à un concessionnaire de chauffe-eau.

Cependant, les codes locaux applicables régissent l'installation. Pour les chauffe-eau résidentiels d'une capacité supérieure à 52 gallons ou de style sans réservoir, consulter le bâtiment local de juridiction pour les procédures de contreventement acceptables.



PRÉCAUTIONS DE SÉCURITÉ

Demandez à l'installateur de vous montrer l'emplacement de la vanne d'arrêt de gaz et comment le fermer si nécessaire. Fermez le robinet d'arrêt manuel si le chauffe-eau a été soumis à une surchauffe, un incendie, une inondation, des dommages physiques ou si l'alimentation en gaz ne s'éteint pas.

- Lire ce manuel entièrement avant d'installer ou d'allumer le chauffe-eau.
- N'utiliser cet appareil que pour son but originel tel qu'il est décrit dans ce manuel d'Utilisation et Entretien.
- Soyez sûr que votre appareil est bien installé en accord avec les codes locaux et les instructions d'installations données.
- Ne démontez pas votre chauffe-eau à moins qu'il ne soit recommandé dans ce manuel. Tous les autres services devraient être fait par un technicien qualifié.



LISEZ ET SUIVEZ CES INFORMATIONS DE SECURITE PRECAUTIONNEUSEMENT

GARDEZ CES INSTRUCTIONS

Ce chauffe-eau doit être installé conformément à ces instructions, aux codes locaux, aux exigences des entreprise de service public, et / ou en l'absence de codes locaux, utilisez la dernière édition de l'American National Standard / National Fuel Gas Code. Une copie peut être achetée auprès de l'American Gas Association, 400 North Capitol Street Northwest, Washington, DC 20001 ANSI Z223.1 standard ou National Fire Association pour la protection, 1 Batterymarch Park, Quincy, MA 02269 NFPA 54. Au Canada, la dernière édition de la CSA B149.1 du gaz naturel et d'installation du propane, et le Code canadien de l'électricité, CSA C22.1Part1, en l'absence de codes locaux.

S'IL VOUS PLAÎT NOTE: CE MODÈLE EST POUR LES INSTALLATIONS PERMANENTES À L'INTÉRIEUR SEULEMENT.

S'IL VOUS PLAÎT NOTE: CE MANUEL SONT SUJETTES À CHANGEMENT EN TOUT TEMPS, POUR QUE CETTE MANUEL EST À JOUR S'IL VOUS PLAÎT VISITEZ NOTRE HELPDESK AT WWW.ECCOTEMP.COM POUR TOUS NOS MANUELS DU PRODUIT.



Installer le chauffe-eau

Lieu

Ce chauffe-eau est destiné à une installation EN EXTERIEUR SEULEMENT.

Veillez vous assurer avant installation que le type de gaz que vous utilisez est le même que sur la plaque de données.

L'unité de chauffe-eau doit être installée par des professionnels de votre compagnie de gaz locale. Veuillez ne pas tenter d'installer par vous-même. Une mauvaise installation peut provoquer une panne ou des conditions dangereuses telles que des fuites de gaz ou des explosions.

Ce chauffe-eau est un modèle extérieur et doit être monté sur une paroi verticale. Il ne doit pas être installé à l'intérieur ou dans un espace confiné. Le chauffe-eau doit être installé à proximité de la sortie la plus fréquemment utilisée et sa position choisie avec sécurité et le service à l'esprit.

Assurez-vous que des personnes (particulièrement les enfants, les personnes âgées et les personnes handicapées) ne toucheront pas le chauffe-eau. Le terminal de combustion et d'entrée de l'air doit être exempt de toute obstruction et arbustes.

S'il est installé dans un corridor commun, veuillez vous assurer que la région est exempte de débris, obstruction et de matières inflammables.

L'appareil doit être installé sur une zone ignifuge, et doit être loin de tout matériel inflammable. La distance doit être de 0.5 m à gauche et à droite des matières inflammables, et 2 m à l'avant.

L'appareil doit être installé dans une zone ouverte où de forts courants ne sont pas répandus.

Cette unité est d'une grande puissance et consommera beaucoup d'oxygène lors de son fonctionnement, de sorte que la zone d'installation doit être bien aérée, et l'air dans et hors de la zone n'est pas bloqué.

Prendre des mesures pour éviter le vent, de la pluie et de la neige. La zone d'installation doit être construite de matériaux ignifuges. La prise de raccordement connectant le chauffe-eau doit être correctement raccordée à la terre.

Le chauffe-eau doit être situé de sorte qu'il ne soit pas sujet à des dommages physiques, par exemple, par des véhicules en mouvement, l'inondation, etc.

Le chauffe-eau doit être installé à la verticale avec les connexions de l'eau, du gaz, et d'électricité sur la face inférieure, pointant vers le sol.

Une mauvaise installation du chauffe-eau à l'extérieur comme décrit dans ce manuel peut entraîner un fonctionnement dangereux.

Les conduites d'eau chaude et froide doivent être isolées pour conservation de l'eau et de l'énergie.

NE PAS installer le chauffe-eau où il pourrait être l'objet de vibrations.

NE PAS installer le chauffe-eau dans des véhicules de loisirs, maisons mobiles, bateaux et autres véhicules marins.

NE PAS installer le chauffe-eau près des bouches de chauffage ou de refroidissement. Un minimum de 1,2 m devrait être maintenu.

Si les dégagements mentionnés sur l'étiquette Instruction / Avertissement, situé sur le panneau avant de l'appareil de chauffage, installer le chauffe-eau selon les dégagements mentionnés sur l'étiquette.

⚠ AVERTISSEMENT: Une construction combustible se réfère à des murs et des plafonds adjacents et ne doit pas être confondue avec des produits et des matières combustibles ou inflammables. Les produits combustibles et / ou inflammables et les matériaux ne doivent jamais être stockés dans la proximité de cet ou tout appareil à gaz

S'IL VOUS PLAÎT NOTE: CE MODÈLE EST POUR LES INSTALLATIONS PERMANENTES À L'INTÉRIEUR SEULEMENT.

S'IL VOUS PLAÎT NOTE: CE MANUEL SONT SUJETTES À CHANGEMENT EN TOUT TEMPS, POUR QUE CETTE MANUEL EST À JOUR S'IL VOUS PLAÎT VISITEZ NOTRE HELPDESK AT WWW.ECCOTEMP.COM POUR TOUS NOS MANUELS DU PRODUIT.



Installation du chauffe-eau

Un fonctionnement correct du chauffe-eau requiert de l'air pour la combustion et la ventilation. Les dispositions pour la combustion et de ventilation doivent être conformes aux codes et aux normes de référence.

Combustion et de ventilation

Ce chauffe-eau doit être installé à l'EXTERIEUR SEULEMENT. Il ne doit pas être installé à l'intérieur ou dans un espace confiné.

Atmosphères corrosives

REMARQUE : Le chauffe-eau ne doit pas être installé à proximité d'une alimentation en air contenant des hydrocarbures halogénés.

L'air dans les salons de beauté, les établissements de nettoyage à sec, laboratoires de traitement de photo, et des zones de stockage pour les agents de blanchiment liquides et en poudre ou de produits chimiques pour piscine contient souvent des hydrocarbures halogénés.

Une alimentation en air contenant des hydrocarbures halogénés peut être sans-danger à respirer, mais quand il passe à travers une flamme de gaz corrosif des éléments sont libérés qui raccourciront la durée de vie de tout appareil brûleur fonctionnant au gaz.

Les propulseurs de bombes aérosols ou des fuites de gaz de A / C et d'équipement réfrigérant sont très corrosifs après avoir traversé une flamme.

La garantie du chauffe-eau est annulée lorsque la défaillance du chauffe-eau est due à un fonctionnement dans une atmosphère corrosive.

Inspectez l'Expédition

Inspectez le chauffe-eau pour de possibles dommages. Lisez les indications sur la plaque signalétique du chauffe-eau pour être certain que le type de gaz fourni correspond aux exigences de chauffe-eau. Vérifiez que toutes les pièces incluses sont présents (voir ci-dessous).

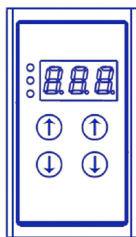

Kit de Montage de Commande à Distance



Adaptateur

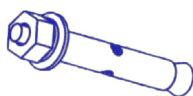

Exposure Screw

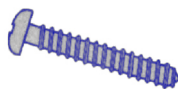

Vis à Bois



Rondelle



Manuel d'Utilisation et Entretien

S'IL VOUS PLAÎT NOTE: CE MODÈLE EST POUR LES INSTALLATIONS PERMANENTES À L'INTÉRIEUR SEULEMENT.

S'IL VOUS PLAÎT NOTE: CE MANUEL SONT SUJETTES À CHANGEMENT EN TOUT TEMPS, POUR QUE CETTE MANUEL EST À JOUR S'IL VOUS PLAÎT VISITEZ NOTRE HELPDESK AT WWW.ECCOTEMP.COM POUR TOUS NOS MANUELS DU PRODUIT.



Montage du chauffe-eau

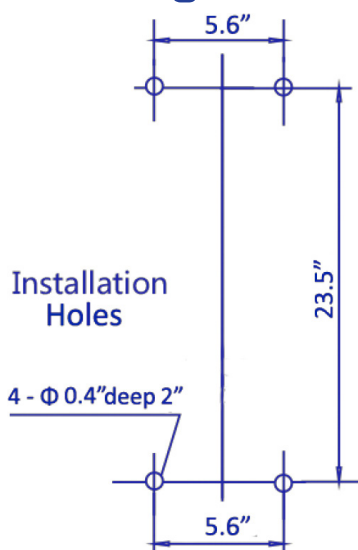

Assurez-vous que l'emplacement de l'appareil permet un accès et une utilisation facile. En cas de cloison sèche ou mur de béton utilisez des chevilles ou tire-fond sec. Le chauffe-eau nécessite 120VAC / 60Hz. Avoir un récipient avec une borne de terre près du chauffe-eau. La longueur du cordon d'alimentation est de 5 pieds.

Percez les trous avec la taille dans la figure de gauche, mettre 2 vis d'expansion dans les trous du haut, et 2 vis de caoutchouc dans les trous inférieurs.

Raccrochez l'unité de chauffe-eau, serrer les vis d'expansion, et mettre 2 vis de fil de bois dans les trous inférieurs.

⚠ ATTENTION: Renforcement de la paroi est nécessaire dans le cas où le mur n'est pas assez fort pour tenir l'appareil.

Raccordements d'alimentation en eau

La plomberie doit être effectuée par un plombier qualifié conformément aux codes locaux.

Utilisez des matériaux et des outils de plomberie approuvés.

Pour économiser l'énergie et pour éviter le gel, isoler les deux lignes d'alimentation en eau froide et chaude. NE PAS couvrir les vannes de vidange.

Pour assurer le bon fonctionnement du chauffe-eau, les lignes directrices suivantes sur la pression de l'eau doivent être suivies:

- Le fonctionnement du chauffe-eau nécessite une pression d'eau minimum de 14 psi et un débit d'eau minimum de 0,75 gpm.
- Une pression de l'eau plus élevée est nécessaire pour tout long tuyau et de sortie de raccord de pression d'eau.
- Pour maintenir une performance correcte, assurer une pression d'alimentation en eau suffisante. La pression d'eau requise = Pression min. de fonctionnement de l'eau (14 psi) + perte du tuyau de pression + Robinet et perte de pression de douche + marge de sécurité (plus de 5 psi).
- Pour fournir de l'eau chaude aux étages supérieurs, une pression d'eau supplémentaire (0,44 psi / ft) doit être assurée. La mesure doit être calculée par la distance entre l'entrée d'eau du chauffe-eau (niveau du sol) au robinet d'eau chaude (au niveau de l'étage supérieur).
- Les bons systèmes d'eau devraient être fixés à

une gamme de 50-60 psi.

• Lorsque l'eau est fournie par un réservoir d'eau, la hauteur de la cuve et le diamètre des tuyaux et leur rapport à la pression de l'eau doivent être pris en considération. La pression de la gravité sur l'eau n'est pas recommandée.

REMARQUE: Si la résistance à l'écoulement de l'eau de douche est trop élevée, le brûleur du chauffe-eau

ne parviendra pas à s'enflammer. Gardez la tête de douche propre de débris qui pourraient causer une chute de pression supplémentaire.

REMARQUE: Si vous utilisez des mitigeurs sur la sortie, choisissez-en un qui empêche la pression de l'eau froide de surmonter la pression de la ligne d'eau chaude.

IMPORTANT: Ne pas appliquer de chaleur aux branchements d'eau chaude ou froide. La chaleur appliquée à l'aménagement d'approvisionnement en eau peut endommager de façon permanente les composants internes du chauffe-eau.

⚠ ATTENTION: Ce chauffe-eau doit être utilisé uniquement avec les conditions du système d'alimentation en eau suivantes:

- Avec de l'eau potable propre exempte de produits chimiques corrosifs, de sable, de la poussière ou autres contaminants.
- Avec une entrée d'eau dont la température est supérieure à 0 ° C, mais n'excédant pas 49 ° C.
- Sans dépôt de calcaire et de tartre.
- NE PAS inverser les connexions d'eau chaude et froide. Le chauffe-eau ne fonctionnera pas.

S'IL VOUS PLAÎT NOTE: CE MODÈLE EST POUR LES INSTALLATIONS PERMANENTES À L'INTÉRIEUR SEULEMENT.

S'IL VOUS PLAÎT NOTE: CE MANUEL SONT SUJETTES À CHANGEMENT EN TOUT TEMPS, POUR QUE CETTE MANUEL EST À JOUR S'IL VOUS PLAÎT VISITEZ NOTRE HELPDESK AT WWW.ECCOTEMP.COM POUR TOUS NOS MANUELS DU PRODUIT.



Suite sur les Raccordements d’Alimentation en Eau

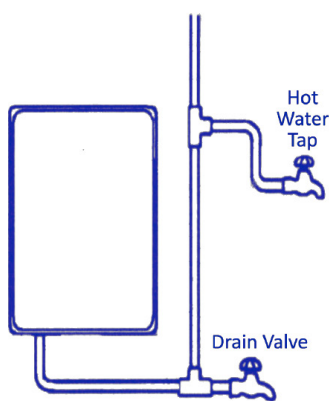
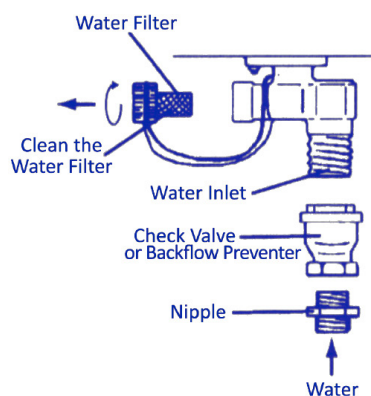

Si un chauffe-eau est installé dans un système d’alimentation en eau en circuit fermé, tel que l’un ayant un clapet anti-retour dans la conduite d’alimentation en eau froide, des moyens doivent être prévus pour contrôler la dilatation thermique. Contactez le fournisseur d’eau ou un inspecteur local de plomberie sur la façon de gérer cette situation. Installez une vanne d’arrêt près de l’entrée du chauffe-eau à des fins de service et de drainage.

Avant de brancher le tuyau d’alimentation en eau au chauffe-eau, ouvrir la vanne d’arrêt et nettoyer le sable, débris, air, matériel de calfeutrage, etc. à l’intérieur du tuyau. Connectez-vous à l’entrée de l’eau, puis vérifier le débit de l’eau. Fermez la vanne d’arrêt et nettoyer le filtre à eau.

Assurez-vous de connecter l’entrée d’eau et la sortie d’eau chaude, comme indiqué sur le chauffe-eau. Si inversée, le dispositif de chauffage de l’eau ne pourra pas fonctionner.

L’installation des syndicats ou des connexions en cuivre flexibles est recommandée sur les conduites d’eau chaude et froide, de sorte que le chauffe-eau peut être déconnecté facilement pour l’entretien si nécessaire. Installer un clapet anti-retour entre le chauffe-eau et le robinet d’arrêt d’eau. (Voir l’illustration en haut à gauche).

En ce qui concerne la SORTIE D’EAU CHAUDE:

Les connexions entre le chauffe-eau et point (s) d’utilisation doit être aussi court et direct que possible.

NE PAS utiliser de plomb ou un tuyau en plastique non-approuvé.

REMARQUE: Le taux d’écoulement d’eau chaude peut varier lorsque plus de deux robinets (appareils, accessoires, etc.) sont utilisés simultanément.

REMARQUE: Les tuyaux doivent être complètement vidangeable. Si les robinets d’eau chaude sont plus haut que le chauffe-eau, placer un robinet de vidange au point le plus bas (voir illustration en bas à gauche).

Approvisionnement en gaz

⚠ AVERTISSEMENT: Ne tentez pas de convertir ce chauffe-eau pour une utilisation avec un type de gaz autre que le type représenté sur la plaque signalétique. Cette conversion peut entraîner des conditions de fonctionnement dangereuses. Veuillez vous adresser à un professionnel pour connecter le tuyau de gaz.

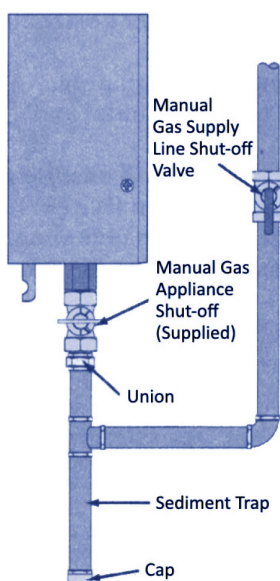

Une valve d’arrêt de gaz manuel doit être installée à la connexion de gaz du chauffe-eau au moment de l’installation (voir schéma à gauche). La ligne d’alimentation en gaz du chauffe-eau doit être un tuyau en acier noir ou autre matériel de tuyauterie approuvé.

Un raccord-union ou un connecteur d’appareil à gaz semi-rigide ou flexible certifié par l’ANSI doit être installé dans la conduite de gaz à proximité du chauffe-eau. Le National Fuel Gas Code (NFGC) impose une vanne d’arrêt manuel du gaz: Voir (NFGC) pour les instructions complètes.

Si des connecteurs flexibles sont utilisés, la longueur maximale ne doit pas dépasser 0,9m.

Si des valves d’isolement de gaz à levier sont utilisées, ils doivent être de type T-Manche.

Le composé utilisé sur les joints enfilés de la tuyauterie de gaz doit être de type résistant à l’action des gaz LP. Utilisez le composé avec parcimonie sur des filetés mâles seulement.

Un piège à sédiments doit être installé au bas de la conduite de gaz.

Ne pas utiliser une force excessive (plus de 31,5 lb-pi.) en serrant le tuyau, surtout si un composé tuyau-bande est utilisé, comme l’appareil peut être endommagé.

La pression de gaz à l’entrée du chauffe-eau ne doit pas dépasser 10,5 “w.c. pour du naturel ou 14 pour les gaz LP. Aux fins du réglage de l’entrée, la pression de gaz d’entrée minimum (avec brûleur principal) est indiquée sur la plaque signalétique du chauffe-eau. Si de hautes ou basses pressions de gaz sont présentes, communiquez avec votre fournisseur de gaz pour la correction.

S’IL VOUS PLAÎT NOTE: CE MODÈLE EST POUR LES INSTALLATIONS PERMANENTES À L’INTÉRIEUR SEULEMENT.

S’IL VOUS PLAÎT NOTE: CE MANUEL SONT SUJETTES À CHANGEMENT EN TOUT TEMPS, POUR QUE CETTE MANUEL EST À JOUR S’IL VOUS PLAÎT VISITEZ NOTRE HELPDESK AT WWW.ECCOTEMP.COM POUR TOUS NOS MANUELS DU PRODUIT.



Soupape :

Une nouvelle soupape de décharge de pression, conforme à la norme pour les soupapes de décharge et des dispositifs de fermeture automatique de gaz pour eau bouillante Supply Systems, ANSI Z21.22, doit être installée au raccord de sortie d'eau chaude du chauffe-eau au moment de l'installation. Les codes locaux régiront l'installation des soupapes de sûreté. Pour un fonctionnement sûr du chauffe-eau, assurez-vous que:

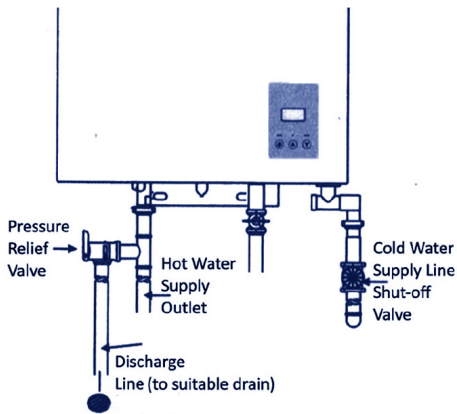

REMARQUE: Ce qui précède illustre une seule pression de la soupape de décharge. Si les codes locaux exigent une valve de décharge combinant

- Le niveau de pression de la soupape de décharge ne doit pas dépasser 150 psi, la pression de service maximale du chauffe-eau, tel qu'indiqué sur la plaque signalétique.
- La cote de BTUH de la soupape de décharge doit être égale ou supérieure à la saisie de BTUH du chauffe-eau comme indiqué sur la plaque signalétique.
- Aucune valve de n'importe quel type ne doit être installée entre la soupape de décharge et le chauffe-eau.
- La décharge de la soupape de décharge doit être raccordée à un tuyau d'écoulement approprié pour éliminer les dégâts des eaux potentiel. La tuyauterie utilisée doit être d'un type agréé pour la distribution de l'eau chaude.
- Les conduites d'eau chaude et froide doivent être isolées de l'appareil de chauffage de l'eau.
- La conduite de refoulement doit pas être plus petite que la sortie de la vanne et doit être inclinée vers le bas pour permettre un drainage complet (par gravité) de la soupape de décharge et de la conduite de refoulement.
- La fin de la conduite de refoulement doit pas être fileté ou cachée et doit être protégé du gel. Pas de distributeur de tout type, de couplage de réduction ou restriction ne doit être installé dans la conduite de refoulement.

REMARQUE: Les codes locaux régissent l'installation des soupapes de sûreté. Si les codes locaux exigent qu'une soupape de température et de pression doit être installée le fabricant recommande une soupape de décharge de type 40XL Watts T & P ou un modèle équivalent.

REMARQUE: Une opération manuelle des soupapes de décharge doit être effectuée au moins une fois par an. Coupez l'alimentation électrique et la vanne d'arrêt du gaz. Soulever et relâcher le levier sur la soupape de décharge et vérifier le fonctionnement manuel de la soupape de décharge. Vous devez prendre les précautions nécessaires pour éviter tout contact avec l'eau chaude à la sortie de la soupape de décharge et éviter les dégâts d'eau.

REMARQUE: Si la soupape de décharge sur le système se décharge périodiquement, cela peut être dû à la dilatation thermique dans un système d'alimentation en eau en circuit fermé. Contactez votre fournisseur d'eau ou un inspecteur local de plomberie pour savoir comment corriger cette situation. Ne branchez pas la soupape de décharge.

Vérification de la pression du système d'alimentation en gaz

⚠ ATTENTION: Installez un régulateur de pression de gaz, dans la conduite d'alimentation en gaz, qui ne dépasse pas la pression d'alimentation maximale.

NE PAS utiliser un régulateur de gaz de type industriel.

Ne pas isoler le chauffeur pendant le test de pression peut endommager les composants internes annulant ainsi la garantie. Le chauffe-eau doit être isolé du système de tuyauterie de gaz en fermant le robinet d'arrêt manuel du gaz durant tout essai de pression de la tuyauterie d'alimentation en gaz à des pressions égale ou inférieures à 1/2 psi (de 14'w.c.).

S'IL VOUS PLAÎT NOTE: CE MODÈLE EST POUR LES INSTALLATIONS PERMANENTES À L'INTÉRIEUR SEULEMENT.

S'IL VOUS PLAÎT NOTE: CE MANUEL SONT SUJETTES À CHANGEMENT EN TOUT TEMPS, POUR QUE CETTE MANUEL EST À JOUR S'IL VOUS PLAÎT VISITEZ NOTRE HELPDESK AT WWW.ECCOTEMP.COM POUR TOUS NOS MANUELS DU PRODUIT.



Test de fuite

⚠️ AVERTISSEMENT: Ne jamais utiliser une flamme nue pour détecter les fuites de gaz, car des dommages matériels, des blessures corporelles ou la mort pourraient en résulter.

Le chauffe-eau et les raccords de gaz doivent être vérifiés à des pressions de fonctionnement normales avant sa mise en fonctionnement.

- Ouvrir le(s) robinet(s) de d'arrêt de gaz pour le chauffe-eau.
- Utilisez une solution de détection de fuites ou de l'eau savonneuse commerciale pour détecter les fuites

à tous les raccords. Des bulles indiquent une fuite de gaz qui doit être corrigée.

Les connexions de l'usine doivent également être vérifiées après le chauffe-eau est mis en fonctionnement.

Haute Altitude

Les évaluations d'appareils à gaz sont basées sur l'utilisation du niveau de la mer et ne doivent pas être changés pour des installations jusqu'à une altitude de 2000 pieds.

L'unité n'est pas recommandée pour les élévations de plus de 2000 pieds

Installation du chauffe-eau.

Lieu Final

L'emplacement de la sortie d'évacuation dépend des autorisations et des considérations minimales suivantes (voir illustration):

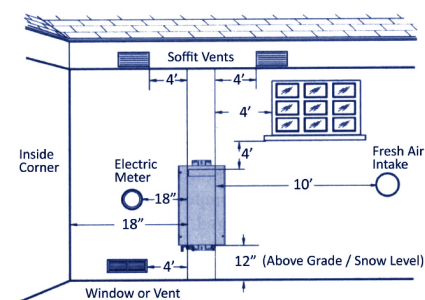

- 30 centimètres au-dessus du niveau du sol et des niveaux normaux de neige.
- 1,2 mètres au-dessous, ou 1,2 mètres horizontalement de toute porte, fenêtre, soffites, ventilations de l'avant-toit ou entrée d'air de la construction ou d'autres appareils, ou à partir de compteurs de gaz ou électriques. Ne placez pas de conduit par-dessus des allées, des portes, des fenêtres, des entrées d'air, de gaz ou de compteurs électriques ou d'autres équipements.
- 3 mètres de toute prise d'air forcé pour le bâtiment. Toute entrée d'air frais ou de ventilation comme par exemple pour une zone sèche ou un four est considéré comme une entrée d'air forcé.

Considérations supplémentaires

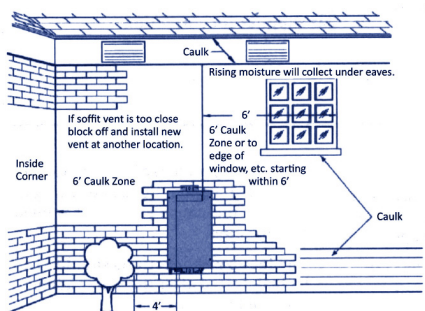

- 0,5 mètres à partir d'un coin intérieur formé par deux murs extérieurs.
- Considérations supplémentaires
- NE PAS installer l'évent de sortie dans un patio ou une terrasse.
- Pour aider à prévenir l'humidité du gel sur les murs et sous les gouttières, ne pas placer l'évent de sortie sur le côté d'un bâtiment avec des vents dominants d'hiver.
- Ne pas placer la borne ventilation trop près de buissons, car les gaz de combustion peuvent les endommager.
- Calfeutrer toutes les fissures et les joints dans un périmètre de 1,8 mètre autour de l'évent de sortie.
- Toutes les surfaces peintes doivent être amorcées pour réduire le risque de dommages physiques. Les surfaces peintes auront besoin d'entretien.

⚠️ AVERTISSEMENT: L'humidité dans les gaz de combustion se condense à la sortie du terminal de ventilation. Par temps froid ce condensat peut geler sur le mur extérieur, sous les combles et sur les objets environnants. Certaines décolorations à l'extérieur du bâtiment sont à prévoir. Cependant, une mauvaise installation ou situation peut entraîner de graves dommages à la structure ou la finition extérieure du bâtiment. Les exigences du Code sont sous réserve de modifications et peuvent varier selon l'emplacement.

S'IL VOUS PLAÎT NOTE: CE MODÈLE EST POUR LES INSTALLATIONS PERMANENTES À L'INTÉRIEUR SEULEMENT.

S'IL VOUS PLAÎT NOTE: CE MANUEL SONT SUJETTES À CHANGEMENT EN TOUT TEMPS, POUR QUE CETTE MANUEL EST À JOUR S'IL VOUS PLAÎT VISITEZ NOTRE HELPDESK AT WWW.ECCOTEMP.COM POUR TOUS NOS MANUELS DU PRODUIT.



⚠ AVERTISSEMENT: Les connexions de câblage, et prise à terre doivent être conformes aux codes locaux, ou en l'absence de codes locaux, avec la dernière édition du National Electrical Code, ANSI / NFPA 70, ou au Canada, le Code canadien de l'électricité, CSA C22.1 Partie 1

Installation de la commande à distance

Voici quelques considérations pour déterminer l'emplacement de la commande à distance:

- NE PAS installer n'importe quelle télécommande à l'extérieur.
- Placez la télécommande hors de la portée des enfants.
- La commande à distance peut être installée dans des emplacements pratiques tels que la cuisine, buanderie ou cellier.
- La commande à distance peut être placée dans un endroit idéal comme dans une salle de bains, cependant, évitez les endroits où l'eau peut entrer en communication avec la commande.
- Évitez les endroits où la commande à distance peut être exposée à la chaleur, par exemple des poêles ou de chauffage.
- Évitez les endroits où la commande à distance peut être soumise à l'huile et / ou de la vapeur de cuisson.
- Évitez les endroits où des agents chimiques (tels que du diluant, de la benzine et alcaline) sont utilisés.
- Éviter les zones de lumière directe du soleil.
- La distance maximale entre le chauffe eau et l'emplacement d'installation de la télécommande(s) est limitée à 15 mètres.
- Aucune autre marque de télécommande n'est adaptée pour une utilisation avec ce chauffe eau.
- NE PAS tenter de démonter la télécommande.

Télécommande - Connexion, Installation et configuration (Pour Panneau de configuration / télécommande et les unités de contrôle à distance)

Panneau de configuration / Télécommande et unités de télécommande fonctionne avec une ou deux télécommandes. Si deux télécommandes sont souhaitées, un connecteur de fil devra être fourni. Pour connecter la télécommande:

1. Pour un contrôle: Branchez l'articulation de l'aviation dans la prise directement sur le chauffe-eau (voir illustration ci-dessous)

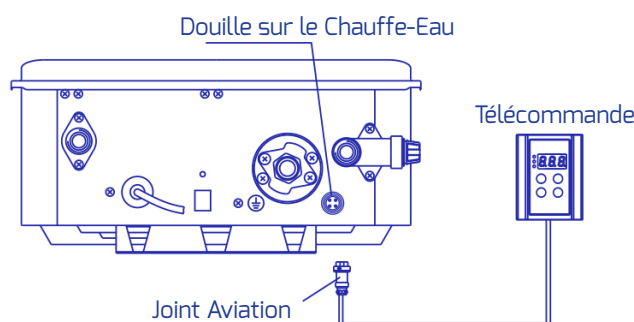

2. Pour deux contrôles: d'abord, enlever les joints de l'aviation sur les deux contrôleurs, branchez une dans la prise sur le chauffe-eau (la longueur dépend de vos besoins), et jeter l'autre. Puis connecter les fils de l'articulation de l'aviation au fil d'entrée du connecteur, et relier les deux contrôleurs sur les fils de sortie du connecteur.

S'IL VOUS PLAÎT NOTE: CE MODÈLE EST POUR LES INSTALLATIONS PERMANENTES À L'INTÉRIEUR SEULEMENT.

S'IL VOUS PLAÎT NOTE: CE MANUEL SONT SUJETTES À CHANGEMENT EN TOUT TEMPS, POUR QUE CETTE MANUEL EST À JOUR S'IL VOUS PLAÎT VISITEZ NOTRE HELPDESK AT WWW.ECCOTEMP.COM POUR TOUS NOS MANUELS DU PRODUIT.



Installation de la Télécommande

1. Retirez le couvercle avant de la télécommande. (Voir l'illustration ci-dessous)

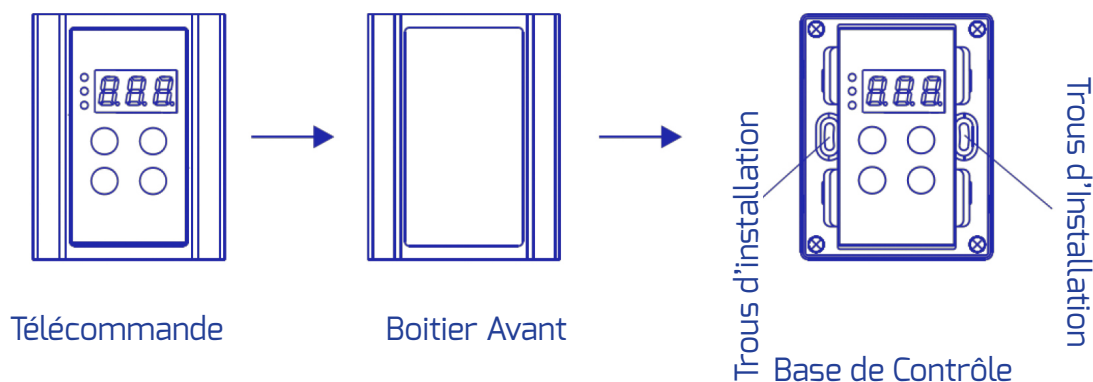

2. Sur le site d'installation, marquez et vissez deux trous avec 0,24 "à 1,2" de profondeur. Insérez 2 vis en caoutchouc dans les trous. Placez la télécommande contre le mur, alignez les trous de contrôle avec les trous dans le mur, et les fixer avec des vis de bois. (Voir l'illustration ci-dessous)

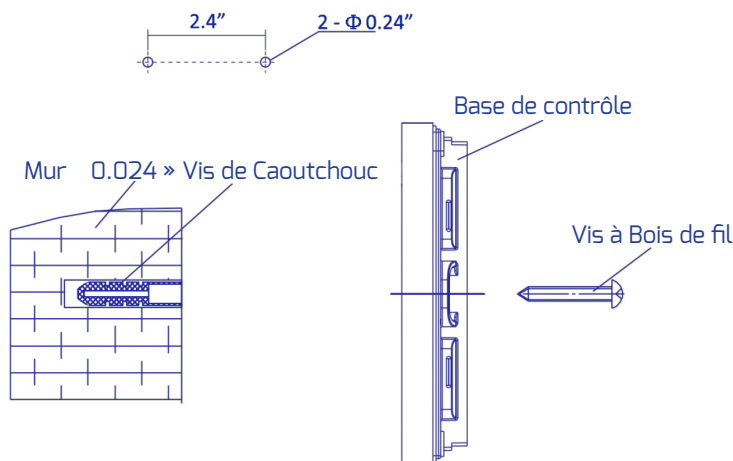

3. Remettez le capot avant de la télécommande.

S'IL VOUS PLAÎT NOTE: CE MODÈLE EST POUR LES INSTALLATIONS PERMANENTES À L'INTÉRIEUR SEULEMENT.

S'IL VOUS PLAÎT NOTE: CE MANUEL SONT SUJETTES À CHANGEMENT EN TOUT TEMPS, POUR QUE CETTE MANUEL EST À JOUR S'IL VOUS PLAÎT VISITEZ NOTRE HELPDASK AT WWW.ECCOTEMP.COM POUR TOUS NOS MANUELS DU PRODUIT.



⚠️ AVERTISSEMENT: Les connexions de câblage, et mise à la terre doivent être conformes aux codes locaux, ou en l'absence de codes locaux, avec la dernière édition du National Electrical Code, ANSI / NFPA 70, ou au Canada, canadien de l'électricité Code CSA C22.1Part1.

Connexions Electriques

CORDON D'ALIMENTATION :

- La condition d'alimentation électrique pour ce chauffe-eau est de 120 VAC / 60 Hz, 2 ampères.
- Le chauffe-eau est livré avec un cordon d'alimentation à trois broches. Utilisez uniquement une prise de courant avec une borne de terre.
- L'installation d'un disjoncteur de fuite électrique est recommandée. (GFCI)
- Gardez l'excédent du cordon d'alimentation à l'extérieur du chauffe-eau.
- Si les codes locaux exigent un câblage, voir les instructions pour "Câblage des Connexions électriques".

⚠️ AVERTISSEMENT: Un choc dangereux de la ligne de tension est présent. Avant de réparer le chauffe-eau, couper l'alimentation électrique du chauffe-eau au disjoncteur principal. Ne pas le faire pourrait entraîner des blessures ou la mort.

CABLER LES CONNEXIONS ÉLECTRIQUE :

- Les câblages doivent être effectués par un professionnel qualifié conformément aux codes locaux.
- Le chauffe-eau nécessite 120 VAC / 60 Hz et doit être correctement mis à terre.
- NE PAS raccorder le fil de prise à terre à des canalisations d'eau, conduites de gaz, câbles téléphoniques, les circuits paratonnerre et d'autres circuit de terre d'autres équipements qui portent un interrupteur de défaut de terre.
- Un interrupteur ON / OFF doit être fourni et installé pour la puissance entrante de 120VAC.
- Câbler le chauffe-eau exactement comme indiqué ci-dessous. Un schéma de câblage se trouve également à l'intérieur du panneau de couverture.
- Une vis verte est fournie dans la boîte de jonction pour le raccordement à la terre. Connectez le fil direct au fil de la jambe noire et le fil neutre au fil blanc neutre.

⚠️ ATTENTION: Étiquetez tous les fils avant de les débrancher lors des contrôles. Des erreurs de câblage peuvent causer un mauvais et dangereux fonctionnement. Vérifier le bon fonctionnement après l'entretien.

Electric Wiring Diagram

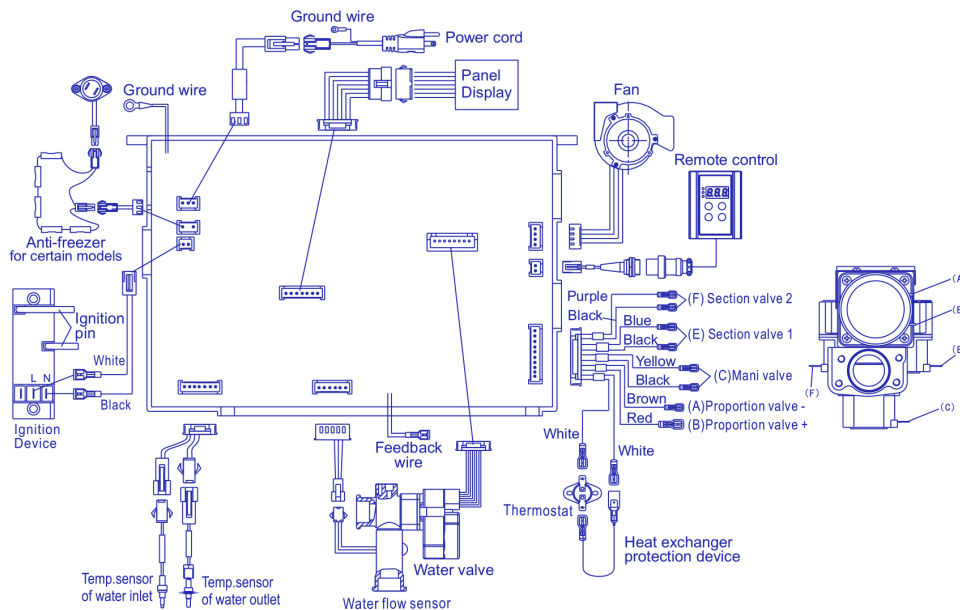

S'IL VOUS PLAÎT NOTE: CE MODÈLE EST POUR LES INSTALLATIONS PERMANENTES À L'INTÉRIEUR SEULEMENT.

S'IL VOUS PLAÎT NOTE: CE MANUEL SONT SUJETTES À CHANGEMENT EN TOUT TEMPS, POUR QUE CETTE MANUEL EST À JOUR S'IL VOUS PLAÎT VISITEZ NOTRE HELPDESK AT WWW.ECCOTEMP.COM POUR TOUS NOS MANUELS DU PRODUIT.



Installation du chauffe-eau.

Installation standard (Certains articles peuvent ne pas s'appliquer)

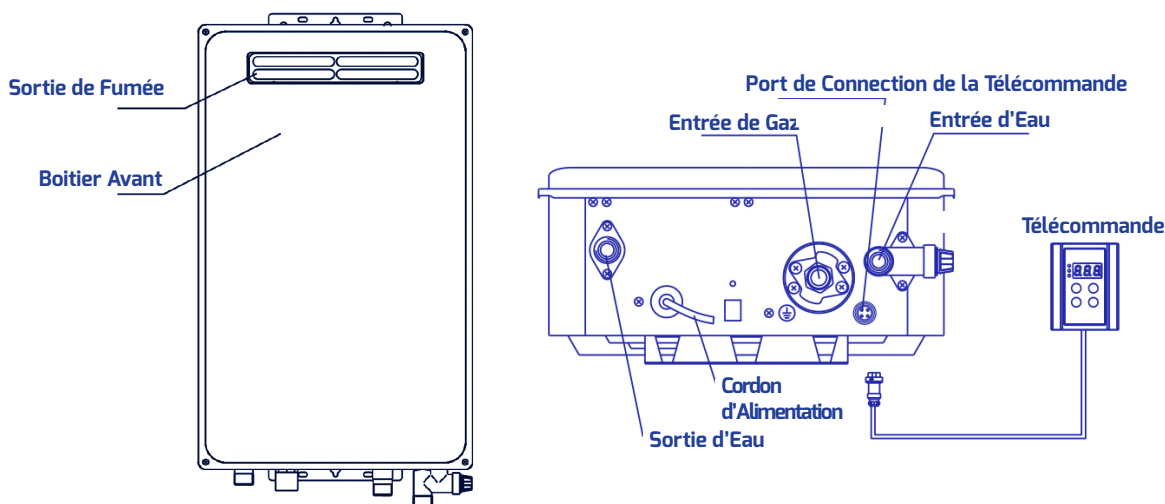
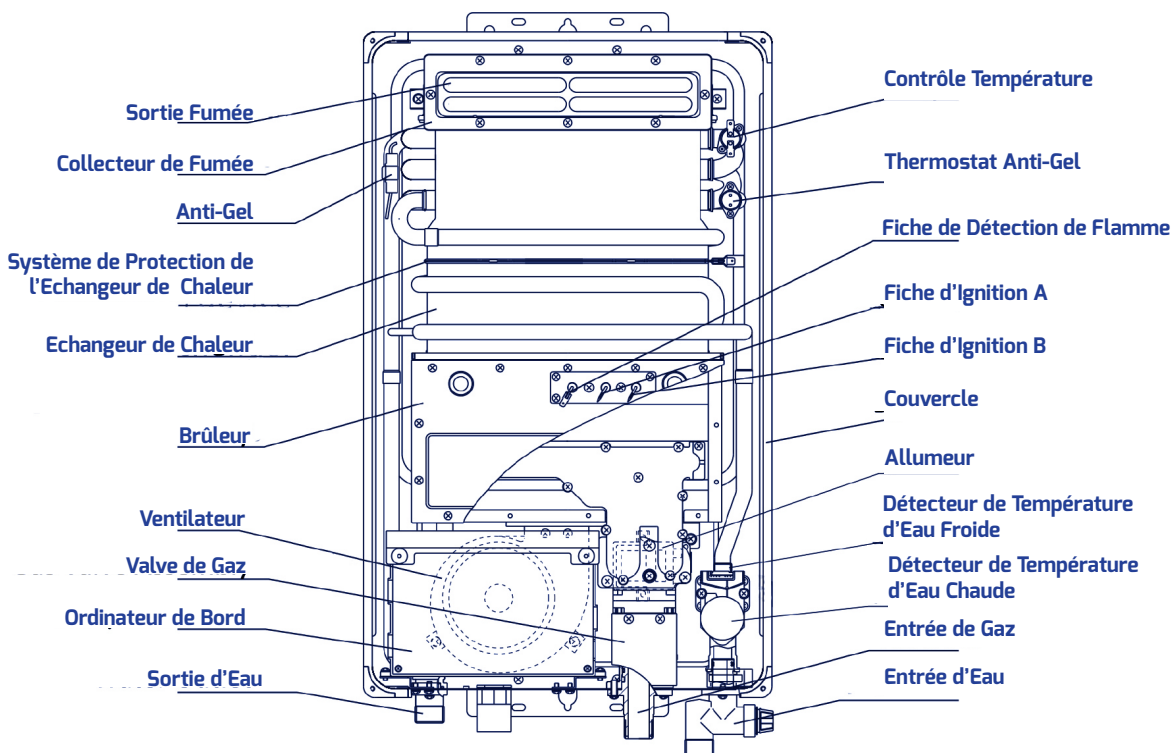

REMARQUE: Le National Fuel Gas Code (NFGC) impose une vanne d'arrêt manuel de gaz: Voir (NFGC) pour des instructions complètes. Les exigences des codes locaux ou autorité de plomberie peuvent varier des instructions ou les schémas fournis et prennent le pas sur ces instructions.

S'IL VOUS PLAÎT NOTE: CE MODÈLE EST POUR LES INSTALLATIONS PERMANENTES À L'INTÉRIEUR SEULEMENT.

S'IL VOUS PLAÎT NOTE: CE MANUEL SONT SUJETTES À CHANGEMENT EN TOUT TEMPS, POUR QUE CETTE MANUEL EST À JOUR S'IL VOUS PLAÎT VISITEZ NOTRE HELPDESK AT WWW.ECCOTEMP.COM POUR TOUS NOS MANUELS DU PRODUIT.



Matelas Isolant

⚠ ATTENTION: Si les codes locaux exigent l'application externe de kits de matelas d'isolation les instructions du fabricant incluses avec le kit doit être attentivement suivie.

Les couvertures d'isolation, à la disposition du grand public, pour un usage externe sur les chauffe-eau à gaz ne sont pas nécessaires. L'objectif d'une couverture isolante est de réduire la perte de chaleur en mode veille rencontré avec les chauffe-eau avec réservoir. Ce chauffe-eau ne stocke pas d'eau rendant une couverture d'isolation inutile.

La garantie du fabricant ne couvre pas les dommages ou défauts causés par l'installation, l'attachement ou l'utilisation de tout type d'économie d'énergie

ou d'autres appareils non homologués (autre que ceux autorisés par le fabricant), dans, sur ou en conjonction avec le chauffe-eau.

L'utilisation de dispositifs d'économie d'énergie non autorisés peut réduire la durée de vie du chauffe-eau et peut mettre en danger la vie et la propriété. Le fabricant décline toute responsabilité pour la perte ou le dommage résultant de l'utilisation de ces périphériques non autorisés.

Installation des tuyaux

Installation du tuyau d'entrée et du tuyau de sortie

Utiliser un tuyau résistant à la pression pour relier les tuyaux d'entrée et de sortie de l'eau du chauffe-eau et la conduite d'eau locale (Assurez-vous de placer la bague en caoutchouc). Avant de relier le tuyau d'entrée de l'eau, rincer l'intérieur de la conduite.

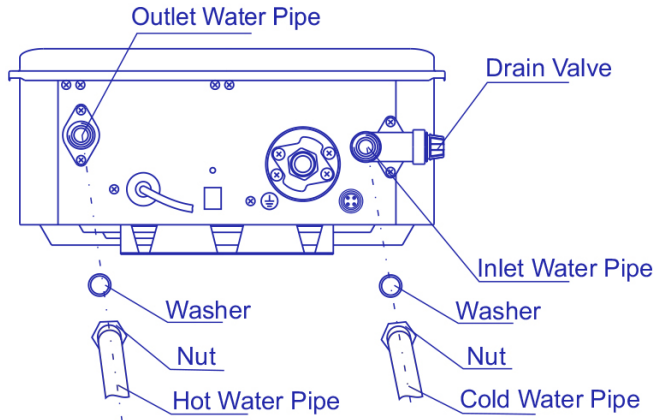

Tuyaux Chaud et Froid Installation de l'isolation

Pour une meilleure efficacité énergétique, utiliser un isolateur de tuyaux. Veuillez installer l'isolation, selon les illustrations ci-dessus, en veillant à isoler tout le chemin vers le sommet. Ne pas couvrir toute fuite ou la vanne de pression.

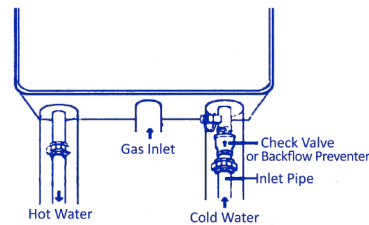

REMARQUE: Les tuyaux chauds et froids doivent être isolés comme démontré pour fournir une protection supplémentaire contre le gel

Pendant l'installation de ce chauffe-eau ...

À faire

- Vérifier la pression d'entrée de gaz pour s'assurer qu'elle est dans la fourchette indiquée sur la plaque signalétique.
- Fournir suffisamment d'air pour la combustion et la ventilation comme indiqué dans le manuel d'utilisation et d'entretien et le National Fuel Gas Code (CAN / CGA B 149 au Canada).
- Maintenir un espace libre approprié aux matériaux combustibles telle que spécifié par le code applicable.
- Veiller à ce que l'emplacement de la borne de fumée est conforme aux lignes directrices énoncées dans le manuel Utilisation et Entretien et le Code National Fuel Gas (CAN / CGA B 149 au Canada).

A ne pas faire

- NE PAS bloquer ou restreindre l'ouverture d'admission d'air située sur le côté arrière du chauffe-eau..
- NE PAS retirer le capot avant, sauf si absolument nécessaire. Cela ne devrait être fait qu'après avoir été examiné par un technicien de service qualifié.
- NE PAS installer ce produit là où l'eau peut stagner.

S'IL VOUS PLAÎT NOTE: CE MODÈLE EST POUR LES INSTALLATIONS PERMANENTES À L'INTÉRIEUR SEULEMENT.

S'IL VOUS PLAÎT NOTE: CE MANUEL SONT SUJETTES À CHANGEMENT EN TOUT TEMPS, POUR QUE CETTE MANUEL EST À JOUR S'IL VOUS PLAÎT VISITEZ NOTRE HELPDESK AT WWW.ECCOTEMP.COM POUR TOUS NOS MANUELS DU PRODUIT.



Installation du Chauffe-Eau

Check-List

A. Emplacement du Chauffe-Eau

- Installé à l'extérieur.
- Près de la zone de sortie la plus utilisée.
- Protégé contre le gel.
- Espace libre approprié aux surfaces inflammables.
- Alimentation en air frais suffisante pour le bon fonctionnement du chauffe-eau.
- Air sans éléments corrosifs et vapeurs inflammables.
- Dispositions prises pour protéger la zone de dégâts d'eau.
- Un espace suffisant pour le service de chauffage.
- Les matériaux combustibles, tels que vêtements, produits de nettoyage, chiffons, doivent être enlevés de l'appareil de chauffage et la tuyauterie de ventilation.
- Le chauffe-eau est correctement fixé au mur.

B. Alimentation en Eau

- L'approvisionnement en eau a une pression suffisante.
- Air purgé du chauffe-eau et de la tuyauterie.
- Les branchements d'eau sont étanches et exempt de fuites
- Le filtre à eau est propre et en place.
- Les matériaux utilisés sont comme indiqué dans ce manuel.
- Les conduites d'eau sont isolées.

C. Alimentation en Gaz

- Le type de gaz correspond à la plaque signalétique.
- La pression d'alimentation en gaz est suffisante pour le chauffe-eau.
- La conduite de gaz est équipée d'une vanne d'arrêt, d'union et d'un piège à sédiment.
- Composé à filetage utilisé.
- Un détecteur de fuite commercial ou une solution de savon et d'eau est utilisé pour vérifier toutes les connexions et raccords pour une éventuelle fuite de gaz.
- Une compagnie de gaz a inspecté l'installation (si nécessaire).

D. Soupape

- La soupape de décharge correctement installé et empêche la conduite de refoulement à ouvrir le tuyau d'écoulement.
- La conduite de refoulement est protégée contre le gel.

E. Câblage électrique.

- La tension correspond à la plaque signalétique.
- Le chauffe-eau est correctement relié à la terre.
- Le câblage conforme à toutes les réglementations locales.
- Protection GFCI si nécessaire.

S'IL VOUS PLAÎT NOTE: CE MODÈLE EST POUR LES INSTALLATIONS PERMANENTES À L'INTÉRIEUR SEULEMENT.

S'IL VOUS PLAÎT NOTE: CE MANUEL SONT SUJETTES À CHANGEMENT EN TOUT TEMPS, POUR QUE CETTE MANUEL EST À JOUR S'IL VOUS PLAÎT VISITEZ NOTRE HELPDESK AT WWW.ECCOTEMP.COM POUR TOUS NOS MANUELS DU PRODUIT.



Allumage du chauffe-eau

fonctionner le chauffe-eau, assurez-vous de lire et de suivre les instructions sur l'étiquette illustrées ci-dessous et toutes les autres étiquettes sur le chauffe-eau, ainsi que les mises en garde de ce manuel. Ne pas le faire peut entraîner un fonctionnement dangereux du chauffe-eau causant des dommages matériels, des blessures corporelles ou la mort. Si vous avez des problèmes de lecture ou en suivant les instructions de ce manuel, **ARRÊTEZ**, et obtenez de l'aide d'une personne qualifiée.

AVANT D'UTILISER LE CHAUFFE-EAU

⚠ ATTENTION: Si vous ne suivez pas ces instructions à la lettre, un incendie ou une explosion pourrait apparaître, entraînant des dommages matériels, des blessures ou des pertes de vie.

- Cet appareil ne dispose pas d'un pilote. Il est équipé d'un dispositif d'allumage qui allume automatiquement le brûleur. Ne pas essayer d'allumer le brûleur à la main.
- AVANT DE FAIRE FONCTIONNER** sentez tout autour de l'appareil pour le gaz. Assurez-vous de sentir près du plancher, car certains gaz sont plus lourds que l'air et se déposent sur le sol. Testez toutes les connexions avec un détecteur de fuites du commerce ou de l'eau savonneuse. **QUE FAIRE SI VOUS SENTEZ DU GAZ**
 • NE PAS tenter d'allumer l'appareil • NE PAS toucher aux interrupteur électrique; NE PAS utiliser de téléphone dans le bâtiment. • Appeler immédiatement votre distributeur de gaz avec le téléphone d'un voisin. Suivez les instructions du fournisseur. • Si vous ne pouvez pas joindre votre fournisseur de gaz ou le service d'incendie. • Ne pas retourner à votre domicile à moins que ce soit autorisé par le fournisseur de gaz ou les pompiers.
- N'utilisez que votre main pour enfoncer ou tourner le bouton de contrôle du gaz. N'utilisez jamais d'outils. Si le bouton ne s'enfonce pas ou ne tourne pas à la main, ne pas essayer de le réparer, appelez un technicien de service qualifié. Une tentative de réparation peut provoquer un incendie ou une explosion.
- Ne pas utiliser cet appareil si une partie quelconque a été submergée. Appelez immédiatement un technicien de service qualifié pour inspecter l'appareil et pour remplacer toute pièce du système de contrôle et toute commande de gaz qui a été sous l'eau.

MODE D'EMPLOI

- ARRÊT!** Lisez les consignes de sécurité ci-dessus sur cette étiquette.
- Coupez l'alimentation électrique de l'appareil.
- NE PAS** tenter d'allumer le brûleur à la main.
- Tournez la vanne de gaz d'arrêt situé à l'extérieur de l'appareil dans le sens horaire à la position «OFF».
- Attendez cinq (5) minutes pour laisser échapper tout le gaz. Si vous sentez une odeur de gaz, **ARRÊTEZ!** Suivez «B» dans les consignes de sécurité ci-dessus sur cette étiquette. Si vous ne sentez pas de gaz, passez à l'étape suivante.
- Tournez le robinet d'arrêt de gaz situé à l'extérieur de l'appareil dans le sens antihoraire à la position «ON».
- Allumez l'alimentation électrique de l'appareil.
- Si l'appareil ne fonctionne pas, suivez les instructions «Pour couper le gaz de l'appareil» et appelez votre technicien d'entretien ou fournisseur de gaz.



POUR COUPER LE GAZ DE L'APPAREIL

- Coupez l'alimentation électrique de l'appareil s'il doit être exécuté.
- Tournez la vanne de gaz d'arrêt situé à l'extérieur de l'appareil vers la droite pour la position "OFF".

S'IL VOUS PLAÎT NOTE: CE MODÈLE EST POUR LES INSTALLATIONS PERMANENTES À L'INTÉRIEUR SEULEMENT.

S'IL VOUS PLAÎT NOTE: CE MANUEL SONT SUJETTES À CHANGEMENT EN TOUT TEMPS, POUR QUE CETTE MANUEL EST À JOUR S'IL VOUS PLAÎT VISITEZ NOTRE HELPDESK AT WWW.ECCOTEMP.COM POUR TOUS NOS MANUELS DU PRODUIT.



Fonctionnement du chauffe-eau.

Allumer le chauffe-eau

1. Assurez-vous que le type de gaz que vous allez utiliser est le même que le type sur la plaque signalétique.
 2. Ouvrir le robinet de gaz principal, branchez le cordon d'alimentation (assurez que la prise est bien reliée à la terre), et appuyez sur le bouton "ON / OFF" sur le panneau de commande. Réglez la température à 49 ° C.
 3. Tournez le robinet, et le ventilateur commencera à travailler. Vous entendrez le bruit d'allumage après quelques secondes. Le brûleur s'allumera, et l'eau chaude sortira. Si le brûleur ne s'est pas allumé, le son d'allumage va durer quelques secondes. Si le brûleur ne s'allume toujours pas, fermer le robinet et attendre pendant 10-20 secondes, et répétez les procédures ci-dessus.
- Pour la première utilisation et / ou si le chauffe-eau n'a pas été utilisé pendant une longue période de temps, la répétition des procédures ci-dessus peut être nécessaire, en raison de l'air accumulé à l'intérieur de la canalisation de gaz.

Consignes de sécurité

S'il y a difficulté à comprendre ou à suivre le mode d'emploi ou la section soin et nettoyage, il est recommandé qu'une personne ou un réparateur qualifié effectue le travail.

- Eteignez la vanne d'arrêt de gaz manuelle si le chauffe-eau a été soumis à une surchauffe, incendie, inondations, dommages physiques ou si l'alimentation en gaz ne s'éteint pas.
- NE PAS allumer le chauffe-eau à moins que l'approvisionnement en eau et gaz ne soit complètement ouvert.
- NE PAS allumer le chauffe-eau si le robinet d'arrêt d'alimentation en eau froide est fermé.
- NE PAS laisser les matériaux combustibles tels que journaux, des chiffons ou serpillières s'accumuler à proximité du chauffe-eau.
- NE PAS entreposer ni utiliser d'essence ou d'autres vapeurs et liquides inflammables, tels que des adhésifs ou du diluant, dans les environs de ce ou tout autre appareil. Si de telles substances inflammables doivent être utilisées, portes et fenêtres ouvertes pour la ventilation, et tous les appareils de chauffage au gaz dans les environs devraient être coupés, y compris leurs veilleuses, pour éviter les vapeurs éclairage.

REMARQUE : Des vapeurs inflammables peuvent être tirées par les courants d'air des zones environnantes jusqu'au chauffe-eau.

S'IL VOUS PLAÎT NOTE: CE MODÈLE EST POUR LES INSTALLATIONS PERMANENTES À L'INTÉRIEUR SEULEMENT.

S'IL VOUS PLAÎT NOTE: CE MANUEL SONT SUJETTES À CHANGEMENT EN TOUT TEMPS, POUR QUE CETTE MANUEL EST À JOUR S'IL VOUS PLAÎT VISITEZ NOTRE HELPDESK AT WWW.ECCOTEMP.COM POUR TOUS NOS MANUELS DU PRODUIT.



Paramètres de Température de l'eau

⚠ DANGER: Il y a une brûlure à l'eau chaude potentielle si la température est trop élevée. Les ménages avec de jeunes enfants, personnes handicapées ou âgées peuvent avoir besoin un 120 ° F. ou réglage de la température inférieure à éviter tout contact avec l'eau chaude.

T° de l'eau	Temps pour Brulure Sérieuse
49°C	Plus de 5 minutes
52°C	1 ½ à 2 minutes
54°C	Environ 30 secondes
57°C	Environ 10 secondes
60°C	Moins de 5 secondes
63°C	Moins de 5 secondes
66°C	Environ ½ seconde
68°C	Environ 1 seconde

La température de sortie d'eau est réglée par le réglage de la température sur la face de la télécommande.

Les facteurs de sécurité doivent être considérés lors de la sélection des réglages de la température de l'eau de la télécommande du chauffe-eau. La commande à distance a été réglée à 43 ° C avant que le chauffe-eau ait été expédié de l'usine. Ceci est le point de départ recommandé.

Des températures d'eau supérieures à 49 ° C peuvent causer des brûlures graves ou la mort par ébullition. Le thermostat est réglé à sa position de température la plus basse à la sortie d'usine.

Assurez-vous de lire et de suivre les avertissements décrits dans ce manuel et sur l'étiquette située sur le chauffe-eau.

Des mitigeurs sont disponibles pour réduire le point de température de l'eau par mélange d'eau chaude et froide dans les conduites d'eau.

Les procédures d'ajustement du thermostat pour utiliser efficacement l'énergie à la température minimale de l'eau doivent être mises en cohérence avec les besoins du consommateur.

Contactez un plombier ou l'autorité de plomberie locale pour plus d'informations. Voir page 4 pour plus de détails.

Réglage de la Mise en Mémoire d'une Température

1 Ce modèle peut mémoriser et sauvegarder la dernière température réglée sur la télécommande avec «priorité».

2 Si aucune commande à distance n'a «priorité», la température de consigne de l'unité sera la même que la température de consigne de la télécommande qui démarre le chauffage de l'eau.

- Ce chauffe-eau contient un thermostat électronique. De l'usine, la plage de température est comprise entre 32 ° C et 60 ° C.
 - La télécommande est pré-réglée en usine à 43 ° C.
 - Pour activer la télécommande ON ou OFF, appuyez sur le bouton POWER pendant plus de 3 secondes.
 - Pour régler la température à un réglage souhaité, en mode "priorité", appuyez sur le bouton de température HAUT ou BAS. Appuyez et maintenez enfoncé HAUT ou BAS pour augmenter ou diminuer la température en continu.
 - Lorsque l'appareil est en cours d'utilisation, la température de consigne peut augmenter à 50 ° C, mais il n'y a pas de limite de diminution de la température. Pour augmenter la température de plus de 50 ° C, l'eau devra d'abord être fermée.
 - L'affichage indique la température de consigne si le chauffe-eau n'est pas utilisé ou qu'il n'y a pas écoulement de l'eau. Si le chauffe-eau est en cours d'utilisation ou a un débit d'eau, l'écran affiche la réelle température. Pour afficher la température de consigne dans cette condition, appuyez sur HAUT ou BAS et la température clignotera pendant 3 secondes.
 - La température d'eau la plus élevée sera au robinet d'eau chaude le plus proche du chauffe-eau.
 - Rappelez-vous toujours de tester la température de l'eau avec la main avant de l'utiliser et que l'eau chaude augmente le risque d'ébullition.
 - Toujours surveiller les jeunes enfants ou d'autres personnes qui sont frappés d'incapacité. Si le chauffe-eau a été soumis à un incendie, une inondation ou des dommages physiques, éteindre le robinet d'arrêt de gaz manuel, et ne faites pas fonctionner le chauffe-eau à nouveau jusqu'à ce qu'il ait été vérifié par un personnel qualifié.
- REMARQUE : Si la température de l'eau d'entrée est élevée, et le paramètre de température est bas, la température réelle pourrait être plus élevée que la température de consigne, et vice versa...**

⚠ AVERTISSEMENT: En cas de surchauffe ou si l'alimentation en gaz ne se ferme pas, éteignez la soupape manuelle de commande de gaz de l'appareil.

⚠ REMARQUE: Si la commande de contrôle de BATH est allumée, le réglage de la température sur le contrôle MAIN ne peut pas être changé. La commande BATH sera toujours prioritaire sur la commande MAIN

S'IL VOUS PLAÎT NOTE: CE MODÈLE EST POUR LES INSTALLATIONS PERMANENTES À L'INTÉRIEUR SEULEMENT.

S'IL VOUS PLAÎT NOTE: CE MANUEL SONT SUJETTES À CHANGEMENT EN TOUT TEMPS, POUR QUE CETTE MANUEL EST À JOUR S'IL VOUS PLAÎT VISITEZ NOTRE HELPDESK AT WWW.ECCOTEMP.COM POUR TOUS NOS MANUELS DU PRODUIT.



Soin et nettoyage du chauffe-eau.

Maintenance préventive de routine

! DANGER: Avant d'actionner manuellement la soupape de sécurité, assurez-vous que personne ne sera exposé au danger de l'eau chaude libérée par la soupape. L'eau peut être assez chaude pour créer un danger d'ébouillantage. L'eau devrait être libérée dans une vidange appropriée pour éviter blessures ou dommages.

! DANGER: L'eau chaude augmente les potentielles brûlures par l'eau chaude.

! DANGER: L'échec de produire la Maintenance Préventive de Routine recommandée peut nuire au fonctionnement correct de ce chauffe-eau, ce qui peut provoquer dangers de monoxyde de carbone, température de l'eau excessivement chaude et d'autres conditions potentiellement dangereuses.

Bien entretenus, votre chauffe-eau fournira des années de service fiable.

Il est recommandé qu'une inspection périodique du brûleur, soupape de décharge, filtre à eau et le système de ventilation doit être faite par du personnel qualifié dans un endroit à réparer les appareils à gaz.

Il est suggéré qu'un programme de maintenance préventive soit établi et suivie par l'utilisateur.

Au moins une fois par an, lever et libérer la poignée du levier sur la soupape de décharge de pression, situé à la sortie chaude de la tuyauterie du chauffe-eau, pour s'assurer que le clapet fonctionne. Permettez à plusieurs gallons de se déverser à travers la conduite d'évacuation à un égout à ciel ouvert.

Une fermeture rapide des robinets ou des électrovannes en eau automatique en utilisant des appareils peut causer un bruit de percussion dans une conduite d'eau. Des tuyaux de refoulement ou des dispositifs d'arrêt stratégiquement situés dans le système de conduite d'eau peuvent être utilisés pour minimiser le problème.

Inspectez la zone autour du chauffe-eau pour assurer un environnement fonctionnement sûr. Garder la zone de l'appareil propre et exempte de matériaux combustibles, d'essence et d'autres vapeurs et liquides inflammables.

S'assurer que l'appareil n'a pas été endommagé. Si un dommage ou bosselage est présent, contactez un personnel de service pour vérifier le bon fonctionnement.

Vérifiez la présence de bruits anormaux lors du fonctionnement normal du chauffe-eau.

Toute la tuyauterie doit être vérifiée pour des fuites de gaz et / ou d'eau. Se référer

à la page 12 de ce manuel pour obtenir des instructions sur la détection des fuites.

La prise d'air et filtres d'alimentation d'eau froide doivent être nettoyés tous les mois. Reportez-vous à la section "Entretien" pour plus d'informations. NE PAS faire fonctionner le chauffe-eau si vous sentez que quelque chose ne va pas avec l'appareil.

NE PAS laisser les enfants utiliser ou manipuler l'appareil.

AVIS: Si la soupape de décharge de pression sur le chauffe-eau façon périodique, cela peut être en raison d'un problème dans le système d'eau. Contactez le fournisseur d'eau ou votre entrepreneur en plomberie sur comment corriger cela. NE PAS boucher la sortie de la soupape de décharge.

AVIS: Après l'inspection, l'entretien et / ou de nettoyage, assurer le bon fonctionnement en tournant un robinet d'eau chaude.

Entretien Ménager

NETTOYAGE DU FILTRE À EAU:

1. Assurez-vous que l'appareil est éteint et que l'alimentation électrique a été déconnectée.
2. Coupez l'alimentation en eau pour le chauffage.
3. Dévissez le filtre à eau, et faites glisser le filtre.
4. Ne touchez pas le filtre car il peut se déformer et / ou endommager le filtre.
5. Pour enlever la poussière, utiliser une brosse douce et laver à l'eau courante.
6. Retournez le filtre au chauffe-eau et visser le filtre.
7. Allumez l'alimentation électrique et l'alimentation en eau froide du chauffe-eau

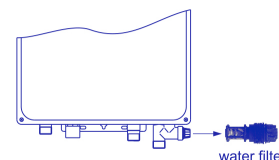

S'IL VOUS PLAÎT NOTE: CE MODÈLE EST POUR LES INSTALLATIONS PERMANENTES À L'INTÉRIEUR SEULEMENT.

S'IL VOUS PLAÎT NOTE: CE MANUEL SONT SUJETTES À CHANGEMENT EN TOUT TEMPS, POUR QUE CETTE MANUEL EST À JOUR S'IL VOUS PLAÎT VISITEZ NOTRE HELPDESK AT WWW.ECCOTEMP.COM POUR TOUS NOS MANUELS DU PRODUIT.



Suite Entretien Ménager ...

Avant d'effectuer des tâches d'entretien ménager à ce chauffe-eau, assurez-vous de mettre l'appareil hors tension et de débranchez l'alimentation.

Aspirez autour du chauffe-eau pour retirer poussière, saleté et peluches sur une base régulière. Nettoyez le chauffe-eau et la télécommande à l'aide d'un chiffon doux et humide avec quelques gouttes de détergent doux et essuyer doucement les surfaces de l'appareil. Essuyez toute trace d'humidité avec un chiffon doux et sec.

Pour assurer une ventilation suffisante et un approvisionnement en air de combustion, des endroits propres doivent être conservés. Les filtres à eau doivent être nettoyés sur une base mensuelle.

NETTOYAGE DU CHAUFFE-EAU ET TELECOMMANDE :

- Assurez-vous que l'appareil est éteint et que l'alimentation électrique a été coupée.
- Ne frottez pas l'appareil avec une brosse.
- Utilisez uniquement de l'eau savonneuse, d'autres produits de nettoyage peuvent endommager la surface du chauffe eau.
- NE PAS retirer d'étiquette, y compris la plaque signalétique pendant le nettoyage ou l'entretien.
- NE PAS envoyer d'eau sur les télécommandes lors du nettoyage.

⚠ DANGER: Risque de choc. Assurez-vous que l'alimentation électrique du chauffe-eau soit coupée pour éviter des blessures graves ou des dommages aux composants.

⚠ DANGER: Les matériaux combustibles, tels que vêtements, produits de nettoyage, ou de liquides inflammables, etc., ne doit pas être placés contre ou à côté du chauffe-eau.

Vacances et arrêt prolongé

Si le chauffe-eau doit rester inactif pendant une longue période de temps, l'énergie et l'eau de l'appareil doit être éteint.

Le chauffe-eau et les tuyaux doivent être vidangés s'ils pourraient être soumis à des températures très froides.

Après une longue période d'arrêt, le fonctionnement et les commandes de l'appareil de chauffage de l'eau doivent être contrôlés par un personnel qualifié.

Antigel

Alors que l'antigel aidera à protéger contre le froid, ils ne seront en aucun cas une garantie de protection de dommages dus au gel. Ne comptez pas sur l'antigel pour protéger totalement l'appareil de la congélation, prendre toutes les précautions pour éviter des dégâts dus froid.

REMARQUE : Le fonctionnement antigel fonctionne pour le chauffe-eau seulement, et pas pour les conduites d'entrée et de sortie d'eau.

*Du gel n'importe où dans le système de plomberie peut entraîner des dommages au chauffe-eau, comme une rupture dans votre échangeur de chaleur. Tous les tuyaux doivent être suffisamment à l'abri du gel. Les unités avec Antigel ont un dispositif de chauffage automatique et aideront à éviter des dommages par le gel, mais ils doivent rester allumé. Le gel apparaîtra quand il sera éteint. Dans les régions très froides et lorsque la température est inférieure à 0 ° C, ou en cas d'une tempête de verglas, le gel apparaîtra quand la limite de puissance de chauffage sera dépassée. Si ces conditions se déroulent, veuillez suivre les procédures décrites ci-dessous.

Procédure de vidange

Lorsque la température descend en dessous de 0 ° C, l'eau dans votre système de plomberie ou de chauffage de l'eau peut se transformer en glace et causer ensuite des dommages au chauffe-eau. Ce dommage n'est pas couvert par votre garantie fabricant. Si ces conditions sont prévues, veuillez vidanger le chauffe-eau comme suit pour aider, mais pas garantir contre le gel:

1. Coupez la vanne de gaz et d'électricité
2. Fermez le robinet d'arrivée d'eau
3. Ouvrez tous les robinets
4. Enlevez la vanne de vidange, et permettez à l'eau de s'écouler pendant 3 minutes ou jusqu'à ce que l'unité soit vide.
- 5 S'assurer que toute l'eau est à l'extérieur, remplacez la vanne de vidange, et fermer les robinets.

S'IL VOUS PLAÎT NOTE: CE MODÈLE EST POUR LES INSTALLATIONS PERMANENTES À L'INTÉRIEUR SEULEMENT.

S'IL VOUS PLAÎT NOTE: CE MANUEL SONT SUJETTES À CHANGEMENT EN TOUT TEMPS, POUR QUE CETTE MANUEL EST À JOUR S'IL VOUS PLAÎT VISITEZ NOTRE HELPDASK AT WWW.ECCOTEMP.COM POUR TOUS NOS MANUELS DU PRODUIT.



Soins et Nettoyage du Chauffe-Eau

Vidange du chauffe-eau

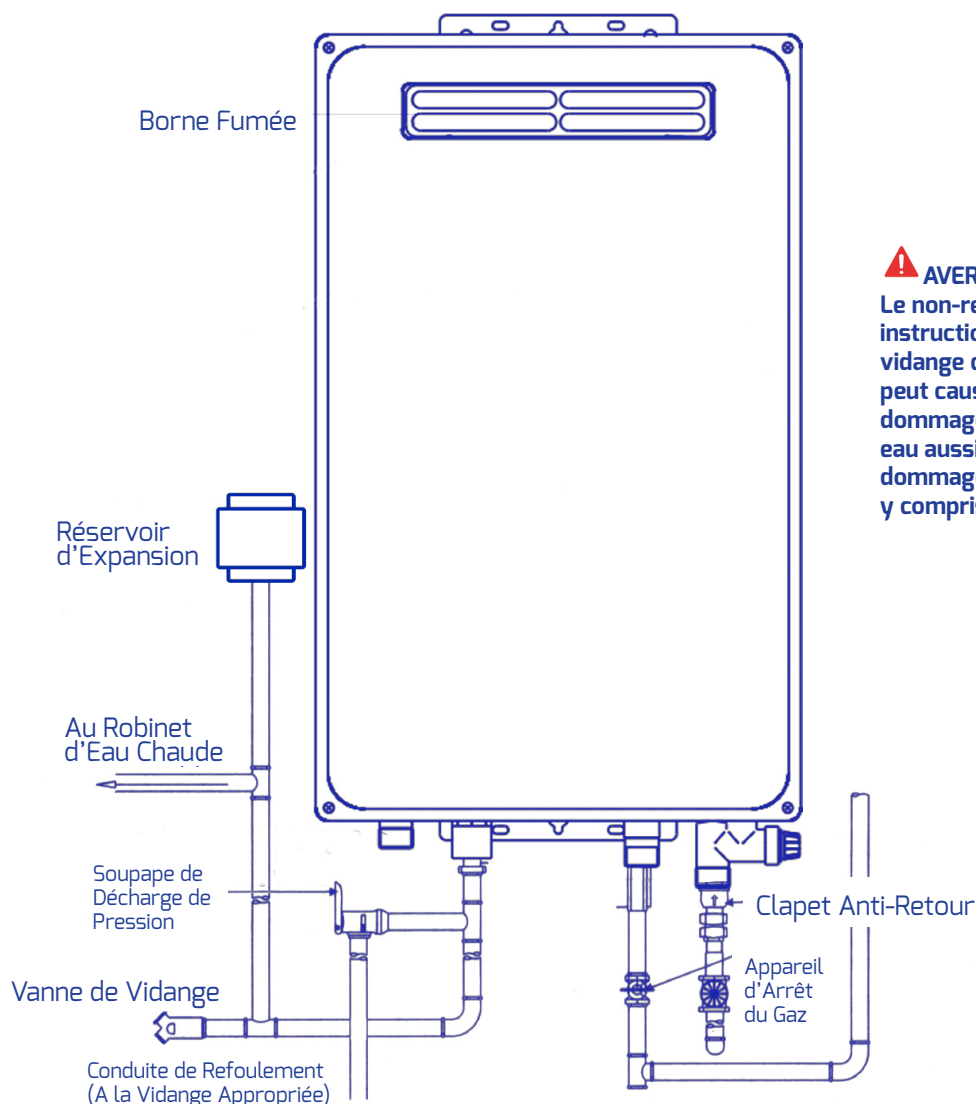

⚠ AVERTISSEMENT:
Le non-respect de ces instructions sur la vidange du chauffe-eau peut causer de graves dommages au chauffe-eau aussi bien que des dommages personnels y compris des brûlures.

Voici les instructions pour l'évacuation de l'eau du chauffe-eau.

1. Eteignez l'interrupteur de la télécommande.
2. Fermez la vanne d'arrêt de gaz.
3. Fermez le robinet d'arrêt de l'eau.
4. Mettez l'interrupteur marche / arrêt sur la position OFF et débranchez le disjoncteur au moins 10 secondes après l'étape n ° 1.
5. Ouvrir la vanne de vidange.
6. Ouvrez tous les robinets d'eau chaude. Avant de passer à l'étape suivante, assurez-vous que l'eau froide arrive de tous les robinets d'eau chaude.
7. Pour mettre le chauffe-eau en service après la vidange, suivez les étapes ci-dessous.
8. Remettez le filtre à eau. Fermez la vanne de vidange de sortie d'eau chaude.
9. Ouvrez le robinet d'arrêt de l'eau et refermer après s'être assuré que l'eau sort des robinets d'eau chaude. (Cette étape sert à éliminer l'air des conduites d'eau.)
10. Rebranchez le disjoncteur et mettez l'interrupteur marche / arrêt sur la position ON, ouvrir complètement la vanne d'arrêt de gaz et le robinet d'arrêt de l'eau.

REMARQUE : Le chauffe-eau peut ne pas fonctionner à moins que la procédure ci-dessus soit suivie correctement

S'IL VOUS PLAÎT NOTE: CE MODÈLE EST POUR LES INSTALLATIONS PERMANENTES À L'INTÉRIEUR SEULEMENT.

S'IL VOUS PLAÎT NOTE: CE MANUEL SONT SUJETTES À CHANGEMENT EN TOUT TEMPS, POUR QUE CETTE MANUEL EST À JOUR S'IL VOUS PLAÎT VISITEZ NOTRE HELPDESK AT WWW.ECCOTEMP.COM POUR TOUS NOS MANUELS DU PRODUIT.



Avant d'appeler le service

Conseils de dépannage



Gagnez du temps et de l'argent! Consultez d'abord les tableaux des pages suivantes et vous n'aurez pas besoin d'appeler le service.

Ce chauffe-eau incorpore une variété de dispositifs de coupure qui empêche le fonctionnement du chauffe-eau si les conditions de combustion indésirables se produisent. Comme la présence d'un blocage de l'air de combustion évacuer le gaz insuffisant ou une pression qui peut affecter le fonctionnement sécuritaire du chauffe-eau. Veuillez contacter un technicien de service qualifié si cela se produit.

Problème	Cause Possible	Que Faire
Pas du tout ou pas assez d'eau chaude	Le robinet d'arrêt d'eau n'est pas complètement ouvert	Vérifiez la vanne d'arrêt et ouvrir complètement.
	Le robinet d'eau chaude n'est pas complètement ouvert	Ouvrez le robinet d'eau chaude complètement. (Le brûleur principal s'éteint lorsque le volume d'eau entrant est insuffisant.)
	Les canalisations d'eau sont gelées.	Laisser dégeler la tuyauterie.
	Pas d'électricité ou l'approvisionnement en eau est coupé.	Vérifiez que la puissance adéquate est fournie et/ou l'approvisionnement en eau est suffisant. .
	L'unité n'est pas "ON".	Mettez l'unité "ON" grâce au bouton de la télécommande
	La température réglée est peut-être trop basse	Augmenter le réglage de la température.
	Dysfonctionnement de la valve de mélange (le cas échéant).	Vérifier et remplacer si nécessaire.
	Le code d'erreur s'affiche sur le panneau de commande à distance	Voir les instructions pour le code d'erreur et, si nécessaire, contactez un revendeur.
Eau pas assez chaude	La température réglée est peut-être trop basse	Augmentez les réglages de température
	La vanne de gaz n'est pas complètement ouverte	Vérifiez et ouvrez complètement la vanne de gaz
Eau trop chaude	La température réglée est trop haute	Baissez les réglages de température
	Le robinet d'arrêt d'eau n'est pas complètement ouvert	Vérifiez le robinet d'arrêt d'eau et ouvrez-le complètement
	Un petit peu d'eau a été chauffée	Permettez à plus d'eau de passer
	Le filtre d'eau est bouché	Nettoyez avec une brosse à dent
Le ventilateur continue de tourner après que le robinet d'eau chaude ait été fermé	Cette fonction permet de purger le gaz non brûlé 10-15 secondes.	Opération normale. Pas besoin d'appeler le service. Vérifiez pour un code erreur.

S'IL VOUS PLAÎT NOTE: CE MODÈLE EST POUR LES INSTALLATIONS PERMANENTES À L'INTÉRIEUR SEULEMENT.

S'IL VOUS PLAÎT NOTE: CE MANUEL SONT SUJETTES À CHANGEMENT EN TOUT TEMPS, POUR QUE CETTE MANUEL EST À JOUR S'IL VOUS PLAÎT VISITEZ NOTRE HELPDESK AT WWW.ECCOTEMP.COM POUR TOUS NOS MANUELS DU PRODUIT.



Guide des codes d'Erreur

Lorsqu'un code d'erreur est affiché :

- Fermez le robinet d'eau chaude, éteindre l'interrupteur sur la télécommande.
- Attendez environ 5 minutes avant de mettre l'appareil sous tension.
- Ouvrez le robinet d'eau chaude.

REMARQUE: Si un code d'erreur autre que ceux énumérés ci-dessous est affiché, éteignez immédiatement le robinet d'eau chaude, prenez note du code d'erreur, éteindre l'interrupteur de la télécommande et appeler le numéro d'assistance à la clientèle.

Si le code d'erreur reste affiché :

- Fermez le robinet d'eau chaude et éteignez l'interrupteur sur la télécommande.
- Prenez l'action appropriée ci-dessous et tenter une opération sur l'appareil de nouveau.
- Si le code d'erreur est toujours affiché:
 - Fermer le robinet d'eau chaude et éteindre l'interrupteur de la télécommande.
 - Prenez note du code d'erreur affiché et appeler le numéro d'assistance de service à la clientèle dans la section «Si vous avez besoin de service » du manuel sur la couverture arrière.

Code d'erreur	Description de l'Erreur	Cause Possible	Que faire
E0	Défaillance du capteur de l'eau chaude	Port Junction lâche court-circuit	Appelez le service
E1	Défaillance du système d'allumage	Le robinet de gaz n'est pas/ peu ouvert Le robinet d'arrêt d'eau n'est pas ouvert	Vérifiez et ouvrez pleinement le gaz Vérifiez et ouvrez le robinet d'eau Appelez le service
E2	Il y a une flamme mais pas d'eau	Problème circuit électrique	Appelez le service
E3	Surchauffe protection	La combustion sèche Problème de surchauffe contrôleur	Appelez le service
E4	Capteur de température d'eau froide	problème avec capteur, problème avec la fiche ou la prise de capteur, aucune de ces réponses	remplacer le capteur , réparer, remplacer la carte d'ordinateur
E5	Pression Coupée	Problème de moteur Le voltage de l'appareil est insuffisant	Appelez le service
E6	Surchauffe	La pression de gaz est trop forte Le robinet d'arrêt d'eau n'est pas complètement ouvert La température réglée est trop basse	Vérifiez le robinet d'arrêt et ouvrez le complètement Augmentez les réglages de température
E7	électrovanne	circuit ouvert de la soupape, un court-circuit de la valve, aucune de ces réponses	raccorder la vanne , remplacer la valve , remplacez la carte d'ordinateur
E8	événement bloc de canalisation	tuyau de ventilation est bloqué	nettoyer le tuyau

⚠ ATTENTION: Pour votre sécurité, ne pas tenter de réparer les canalisations de gaz, télécommande, brûleurs, raccords de ventilation ou autres dispositifs de sécurité. Confier les réparations au personnel de maintenance qualifié.

⚠ ATTENTION: Assurez-vous que la puissance de chauffe-eau est "OFF" avant de retirer le couvercle de protection POUR N'IMPORTE QUELLE RAISON.

⚠ ATTENTION: Étiquetez tous les fils avant de les débrancher lors des contrôles. Les erreurs de câblage peuvent entraîner un fonctionnement incorrect et dangereux. Vérifiez le bon fonctionnement après l'entretien

S'IL VOUS PLAÎT NOTE: CE MODÈLE EST POUR LES INSTALLATIONS PERMANENTES À L'INTÉRIEUR SEULEMENT.

S'IL VOUS PLAÎT NOTE: CE MANUEL SONT SUJETTES À CHANGEMENT EN TOUT TEMPS, POUR QUE CETTE MANUEL EST À JOUR S'IL VOUS PLAÎT VISITEZ NOTRE HELPDESK AT WWW.ECCOTEMP.COM POUR TOUS NOS MANUELS DU PRODUIT.



Eccotemp Systems, LLC

Informations sur la garantie limitée

Modèle(s) 45HI-LP, 45HI-NG, 45H-LP, 45H-NG

Eccotemp garantit par la présente que ce produit est exempt de vices de matériaux et de fabrication lorsqu'il est installé et exploité selon les instructions d'installation et d'utilisation Eccotemp. Cette garantie limitée s'étend à l'acheteur original et les propriétaires ultérieurs, mais seulement si le produit reste comme sur le site de l'installation d'origine. Cette garantie limitée prend fin si il est déplacé ou réinstallé à un nouvel emplacement. Il n'existe aucune garantie, expresse ou implicite faite ou donnée autre que contenue dans la présente garantie limitée. Aucun agent, employé ou représentant d'Eccotemp a toute autorité pour lier Eccotemp à toute représentation ou garantie concernant le produit ne figurant pas dans cette garantie limitée. Eccotemp se réserve le droit et le pouvoir de changer, modifier cette garantie à un moment donné.

Sauf stipulation expresse dans les présentes, IL N'Y A AUCUNE DÉCLARATION OU GARANTIE, EXPLICITE OU IMPLICITE, Y COMPRIS, SANS LIMITATION, LA QUALITÉ MARCHANDE OU D'ADAPTATION À UN USAGE PARTICULIER PAR RAPPORT AUX PRÉSENTES A TOUS LES PRODUITS VENDUS ICI. LE RECOURS EXCLUSIF DE L'ACHETEUR EST LIMITÉE À LA RÉPARATION OU AU REMPLACEMENT DES MARCHANDISES VENDUES, À LA DISCRETION D'ECCOTEMP. ECCOTEMP NE SERA PAS RESPONSABLE DES DOMMAGES DIRECTS OU INDIRECTS.

Période de garantie limitée

Cette garantie est prolongée par Systems Eccotemp au propriétaire. Cette garantie prend effet à la date d'installation du produit ou 30 jours après la date d'achat, selon la première éventualité, et est en vigueur jusqu'à l'anniversaire spécifié de cette date comme suit:

- 1) Limite quinquennal de remplacement (années 1 à 5) des pièces défectueuses autres que la l'échangeur de chaleur - travail non inclus.
 - 2) remplacement limité décennal supplémentaire (années 1 à 10) sur l'échangeur de chaleur lorsque le produit est utilisé dans une maison unifamiliale - Travail non inclus.
 - 3) remplacement de deux ans supplémentaires limité (années 1 à 2) sur l'échangeur de chaleur lorsque le produit est utilisé pour la capacité commerciale, si elle est utilisée dans d'autres conditions qu'une habitation unifamiliale, ou si le produit est fourni avec de l'eau pré-chauffée ou distribuée - travail non inclus.
1. Nombre total de dix ans (années 1 à 10) ou 6500 heures (de brûlure) opérationnelles enregistrées par le chauffe-eau, selon la première éventualité.

Période de couverture de l'objet

Echangeur de chaleur 10 années
Toutes les autres pièces 5 années

La couverture est nulle si l'appareil est utilisé dans une boucle de circulation d'eau chaude, en série avec un système de circulation ou lorsque un système de recirculation à la demande n'est pas incorporé.

Le propriétaire est responsable de tous les autres frais accessoires à la réparation comme le travail, le transport, la livraison et les permis. Une preuve d'achat est nécessaire. Les produits réparés seront couverts par cette garantie limitée pour le reste du mandat de l'achat initial.

Les frais de port associés:

Dans les 30 premiers jours suivant l'achat, Eccotemp couvrira tous les frais d'expédition au sol pour les questions liées à la garantie, à l'exclusion de AK, HI, le Canada, et n'importe quel endroit en dehors du continent américain. Après les 30 premiers jours suivant l'achat, Eccotemp couvrira tous les coûts au sol non accélérés d'expédition à la clientèle pour les questions liées à la garantie, à l'exclusion de AK, HI, le Canada, et n'importe quel endroit en dehors du continent américain. Après les 30 premiers jours suivant l'achat, le client est responsable de tous les frais d'expédition à Eccotemp, indépendamment de raison ou circonstance. La méthode de la garantie liée au transport maritime sera équivalentes au sol avec le prestataire du choix Eccotemp.

AK, HI, le Canada, et n'importe quel endroit en dehors du continent américain, sera responsable de tous les frais d'expédition, peu importe la raison ou circonstance.

Toutes les expéditions de tout type de produit à venir Eccotemp pour une raison quelconque doivent avoir un RGA pour les réparations à effectuer. Veuillez contacter Eccotemp pour obtenir un numéro de RGA pour expédier à Eccotemp avant. Ne pas le faire pourrait entraîner la perte du produit. Eccotemp ne sera pas responsable pour le remplacement en raison de la perte ou des dommages si ces mesures ne sont pas suivies correctement.

exclusions

Veillez vous référer au manuel d'installation et d'utilisation et d'entretien fourni avec votre nouveau produit Systems Eccotemp. Cette garantie limitée devient nulle et non avenue si l'un des éléments suivants sont déterminés à être un facteur contribuant par Eccotemp à l'échec du produit:

1. abus, altération, négligence ou mauvaise utilisation.
2. procédures incorrectes, dangereuses, entretien destructeur ou un entretien inadéquat.
3. Les dommages causés par un entretien effectué par d'autres que les systèmes Eccotemp.
4. Installation dans un environnement corrosif ou autrement destructeur.
5. Dommages à la suite de la congélation de l'unité ou de la tuyauterie environnante.
6. accumulation de tartre.
7. Une pression de gaz ou d'eau incorrecte.
8. Actes de force majeure.
9. Dommages à la suite de l'utilisation d'eau non-potable, non traitée ou mal traitée, ou d'eau avec des niveaux élevés de pH ou des niveaux de dureté de plus de 12 grains par gallon (200 mg / L).
10. dimensionnement incorrect pour l'application.
11. produits dont les numéros de série d'origine qui ont été retirés ou modifiés et ne peuvent pas être déterminés.
12. Actes de Dieu, y compris, mais sans s'y limiter; incendie, inondation, catastrophe ou de la nature. Ce produit ne doit pas être utilisé comme une piscine ou un spa chauffé.

Dans le cas de systèmes Eccotemp reconnus défectueux, avec un mauvais fonctionnement ou défaut de conformité à cette garantie et basé sur l'approbation de la réclamation Eccotemp, Eccotemp Systems, à sa seule et entière discrétion, réglera la réclamation de mandat d'un tel défaut, mauvais fonctionnement ou non conforme à cette garantie. Afin de faire une réclamation en vertu de cette garantie, le propriétaire doit notifier Eccotemp de l'échec du produit pour se conformer à cette garantie.

En vertu de cette garantie, Eccotemp Systems fournira seulement des pièces de rechange telles que décrites dans la «Période de garantie limitée». Le propriétaire sera responsable de tous les coûts exposés y compris les coûts de main-d'œuvre pour l'entretien de l'appareil, le transport, la livraison, et la manipulation de la pièce de rechange, le coût des permis ou des matériaux nécessaires à la réparation, ou les coûts indirects découlant de dommages extérieurs à l'unité résultant de l'échec.

NONOBTANT GARANTIE AU CONTRAIRE, SAUF POUR LES OBLIGATIONS POSITIVES ECCOTEMP SYSTEMS EXPRESSEMENT ENONCÉES DANS CETTE GARANTIE, ECCOTEMP SYSTEMS EXCLUT TOUTE GARANTIE, EXPLICITE OU IMPLICITE, CONCERNANT LE PRODUIT ET SES FONCTIONALITÉS, LES PERFORMANCES, DE QUALITE MARCHANDE, D'ADEQUATION A BUT PARTICULIER OU LA PROPRIÉTÉ INTELLECTUELLE. ECCOTEMP SYSTEMS EXCLUT TOUTE AUTRE OBLIGATION OU RESPONSABILITE DE SA PART ET N'ASSUME NI N'AUTORISE AUCUNE AUTRE PERSONNE À ASSUMER POUR ECCOTEMP SYSTÈMES D'ÊTRE EN RELATION AVEC LA PERFORMANCE DU PRODUIT. CETTE GARANTIE COUVRE UNIUEMENT LES PIÈCES DE RECHANGE ET NE COUVRELES COUTS DE TRAVAUX OU AUTRES SERVICES SOUS AUCUNE CIRCONSTANCES;

Cette garantie s'applique uniquement aux 50 états des Etats-Unis et dans les Territoires du Canada. Systèmes Eccotemp ne sera pas responsable pour toute réclamation ou demande contre Systems Eccotemp par toute autre partie des dommages de toute nature, y compris, mais sans s'y limiter les dommages accessoires et indirects, découlant de l'objet du présent Accord. Certains États ne permettent pas l'exclusion ou la limitation des dommages indirects ou consécutifs, la limitation ou l'exclusion ci-dessus peuvent ne pas s'appliquer à vous. Cette garantie vous donne des droits spécifiques. Vous pouvez également avoir d'autres droits qui varient d'un État à l'autre.



ECCOTEMP
THE FUTURE OF EFFICIENCY

TÉLÉPHONE: 866-356-1992 | EMAIL: SUPPORT@ECCOTEMP.COM | ADRESSE: 315 - A INDUSTRIAL RD SUMMERVILLE, SC 29483



SUPPORT PRODUIT: ECCOTEMP.COM/HELP-DESK



BOUTIQUE EN LIGNE: ECCOTEMP.COM/PRODUCT



LOCALISATEUR DE MAGASIN: ECCOTEMP.COM/LOCATOR

ECCOTEMP.COM

