

Kontroll + indikationsikoner

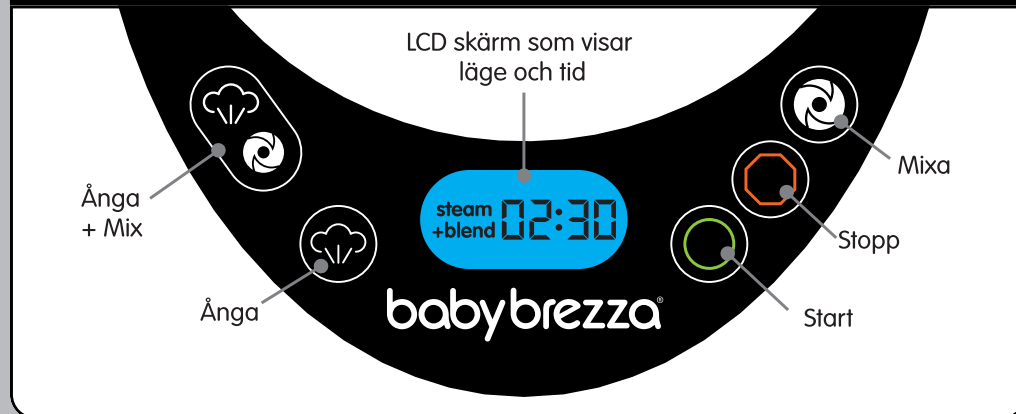

baby brezza®

one step
food maker
deluxe

baby brezza®

Kundtjänst

Om du upplever problem med din Baby Brezza, besök babybrezza.com/pages/international för att hitta din lokala kundservice.



babybrezza.com

© 2019 Baby Brezza Enterprises LLC

Instruktioner

Instruktioner för säker användning.

1. Läs alla instruktioner innan användning.
2. Rör inte de varma ytorna. Använd handtagen.
3. För att undvika en elektrisk chock sänk ej ned sladden, kontakten eller apparaten i vatten eller någon form av vätska.
4. Det är viktigt att övervaka apparaten noggrant om den används av, eller i närheten av barn.
5. Ta ut kontakten från eluttaget när apparaten inte används. Tillåt apparaten att svalna innan du tar bort eller monterar några delar.
6. Använd inte apparaten om kabeln, kontakten, delarna i apparaten på något sätt är skadade.
7. Användning av delar som inte rekommenderas av tillverkaren kan orsaka skador, fel, elektrisk chock eller brand.
8. Använd på en plan yta och säkerställ att apparaten står stadigt på ytan och gummiplupparna under maskinen är i direktkontakt med ytan.
9. Endast avsedd för hushållsanvändning. Använd ej utomhus.
10. Låt inte kabeln hänga ner över bordskanten eller komma i kontakt med varma ytor.
11. Placera inte på eller nära spis, ugn eller elektrisk spis.
12. Du måste vara väldigt försiktig när du flyttar på en apparat med varm vätska i.
13. Använd inte apparaten för annan än avsedd användning.
14. Använd inte maskinen utan mat i behållaren.
15. För att undvika risken för elektrisk chock ska du aldrig modifiera kontakten på något sätt.
16. Säkerställ att maskinen är avstängd innan du tar ut kontakten.
17. Om du använder maskinen med en förlängningssladd, se till att sladden inte är skadad och att den är korrekt certifierad. Förlängningssladden får inte hänga över bordsytan där apparaten står för att undvika olyckshändelser och att man råkar dra ner apparaten.
18. Säkerställ att maten håller en säker temperatur innan servering.
19. Ta ut kontakten innan du påbörjar servering av mat som är lagad i maskinen. Lämna inte kabeln inom räckhåll för barn.
20. Undvik kontakt med delar som rör sig. Ta aldrig bort locket medan bladen fortfarande rör sig.
21. Knivbladen har 4 vassa kanter och är väldigt vassa. Hantera väldigt försiktigt.
22. Montera och demontera genom att använda toppen av plastdelarna.
23. Mixa inte hårda livsmedel i maskinen. Använd ångkoknings + mix funktionen för hårda livsmedel såsom morötter och potatis. Använd mixfunktionen enbart för mjuka livsmedel såsom bananer och bär.



Korrekt återvinning av denna produkt: Denna märkning indikerar att produkterna inte ska kasseras tillsammans med annat hushållsavfall inom EU. För att undvika eventuella skador på miljön eller människors hälsa av felaktig avfallshantering, återvinn produkten ansvarsfullt för att främja hållbar återanvändning av materiella resurser. För att återvinna produkten kan du vända dig till närmaste återvinningsstation för elektronik alternativt kontakta återförsäljaren där produkten köptes. De kan då ta produkten för miljöanpassad återvinning.

SPARA DESSA INSTRUKTIONER

Lär känna din Deluxe One Step Baby Food Maker

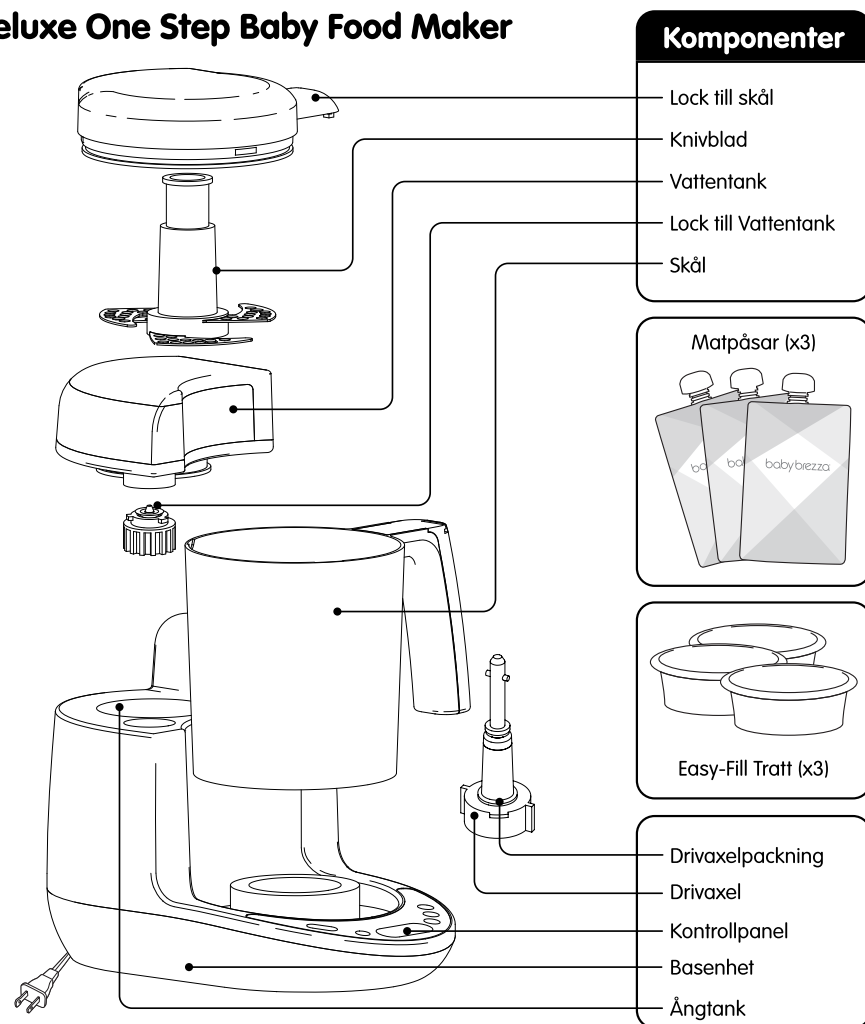

Säkerhetsbrytare

Om locket till skålen öppnas eller om skålen tas bort från basenheten under användning kommer maskinen att stängas av automatiskt och pipa konstant. Om locket och skålen placeras tillbaka på basenheten igen inom 5 sekunder efter borttagning kommer maskinen att fortsätta cykeln, annars går den tillbaka till standby-läge.

Överhettningsskydd

Om ångkokningsbehållaren blir torr under användning kommer värmeelementet att stängas av och maskinen kommer pipa 5 gånger. Addera mer vatten i behållaren för ångkokning för att fortsätta användning.

TEKNISK DATA

Modell: FRP00141 Motorstyrka: 100W
Spänning: 220V-240V 50/60Hz Ström: 3.5A Uppvärmningsstyrka: 400W

Användning - Renför alla delar innan första användning

1 För att ta bort vattentanken, tryck på release-knappen och lyft vattentanken uppåt.

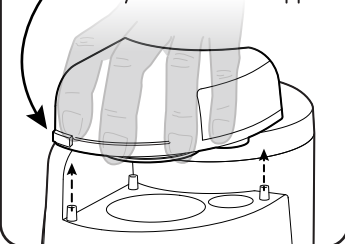

2

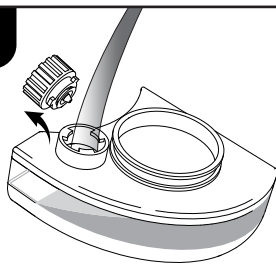

Ta bort locket till vattentanken och fyll på med vatten.

3

Efter att ha fyllt på med vatten kan du sätta tillbaka den på basenheten. Tryck ner vattentanken ordentligt tills den klickar fast.

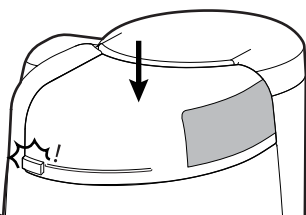

4

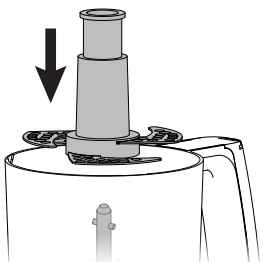

Placera knivbladen i skålen genom att placera dem lätt på drivaxeln.

5

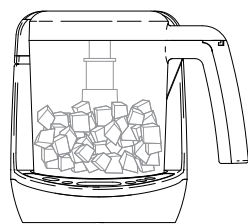

Addera de hackade ingredienserna i skålen. Se receptguide för mätningar.

6



Välj önskad inställning. Se baksidan för information om kontrollpanelen.

⚠ VARNING Lås inte fast knivbladen genom att snurra dem eller trycka ner dem.

⚠ VARNING Säkerställ alltid att drivaxeln och drivaxelpackningen alltid sitter på sin plats i skålen innan du påbörjar ångkokning eller mix. Om du använder maskinen utan drivaxel eller drivaxelpackning kan det resultera i vattenskada på basenheten.

Montering av lock och skål

Vrid skålen moturs för att fästa den på basenheten..



Vrid locket moturs för att fästa det på skålen.

Vrid skålen medsols för att lossa den från basenheten.



Vrid locket medsols för att lossa det från skålen.

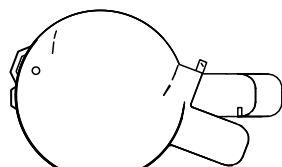

Olåst

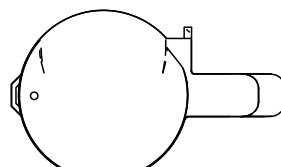

Låst

För att sätta fast locket på skålen, montera locket som ovan och rotera locket moturs. Se till att flikarna på locket hamnar på en rät linje med öppningarna på skålen, handtaget och basenheten

Matlagning och kontroller

Ångkoka + Mixa – Mixa automatiskt maten efter ångkokning

Tryck på -knappen upprepade gånger tills önskad tillagningstid har valts. Varje tryck på knappen lägger till 5 min ångtid. Maxtid är 30 minuter.

Tryck på "steam + blend" cykeln. När maten har ångkokats klart kommer maskinens blandningscykel att mixa maten i 30 sekunder och sedan stängs maskinen av.

För en jämnare konsistens, håll nere knappen för att mixa blandningen mer. Se till att locket är låst på skålen. Ta inte bort locket under tiden som knivbladen rör sig.

Endast ångkokning

Om du vill ångkoka maten utan den automatiska blandningscykeln, tryck på -knappen upprepade gånger tills önskad tid är vald

Tryck på för att starta ångkokningen. Maskinen piper 3 gånger och stängs av när den har ångkokat klart.

Endast mix

Se till att locket är låst på skålen. Håll nere knappen tills önskad konsistens uppnås. Ta inte bort locket under tiden som knivbladen rör sig.

Uppvärmning och upptining

Använd ångfunktionen för att värma upp mat eller när du skall tina mat. Se ovanstående instruktioner "Endast ångkokning".

Fyll på matpåsar

1

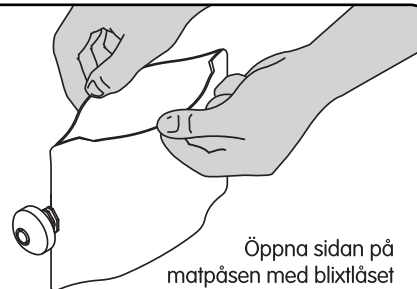

Öppna sidan på matpåsen med blixtlåset

2

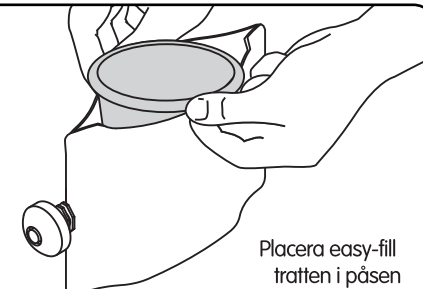

Placera easy-fill tratten i påsen

3

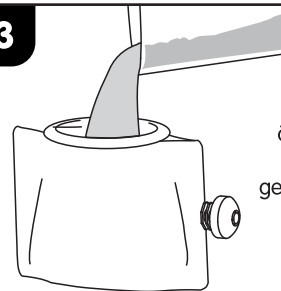

Se till att påsen är ordentligt festsatt. Håll försiktigt maten genom easy-fill tratten.

4

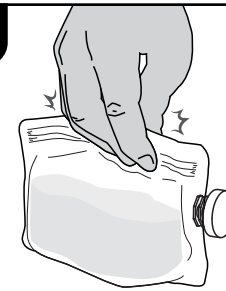

Dra igen dragkedjan för att försegla matpåsen.

Rengöring

- Koppla alltid loss maskinen från eluttaget före rengöring.
- Rengör redskap, matpåsar och easy-fill tratt före och efter användning.
- Skål, kniv och lock går att diska i diskmaskin på översta hyllan* och kan även diskas för hand med varmt vatten och diskmedel. Använd aldrig disksvamp för att rengöra maskindelarna.
- Värmeplattan av rostfritt stål kan skrubbas med disksvamp för att avlägsna eventuell kalkansamling.
- Diska aldrig drivaxeln i diskmaskinen.
- Basenheten och drivaxeln skall endast torkas av med en fuktig trasa.
- Vi rekommenderar att man rengör ångtanken regelbundet för att undvika att maskinen skadas av kalkansamlingar. Hur ofta det krävs att du rengör ångtanken beror på vilken typ av vatten du använder och hur mycket kalk som samlas. Koppla alltid ur kontakten före rengöring. Häll 80 ml vitvinsvinäger och 80 ml destillerat vatten i maskinen och låt stå över natten. Häll ut vinägern och vattenlösningen enligt instruktionerna nedan. Fyll på ångtanken med renat vatten, sätt i maskinen och kör "Steam" -cykeln i 15 minuter. Skölj med renat vatten för att eliminera smaken av eventuellt kvarvarande ättika. Töm eventuellt kvarvarande vatten och fyll på med renat vatten innan du använder maskinen nästa gång.
- Använd aldrig kemiska avkalkningsmedel i maskinen.
- Obs! För att avlägsna vatten från ångtanken, vattentanken eller locket, se diagram nedan.
- Annan service på maskinen bör utföras av en auktoriserad servicetekniker.

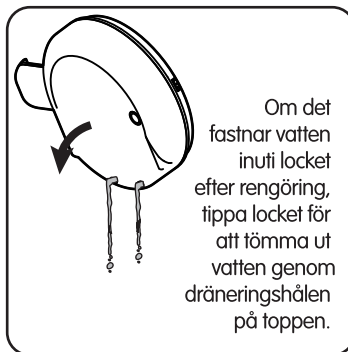

Rengöring av matpåsen

- Matpåsen och easy-fill tratten går att diska i diskmaskin på översta hyllan
- Skölj matpåsen noggrant med diskmedel och vatten.
- Använd inte disksvamp för att rengöra matpåsen eller easy-fill tratten.
- Låt alla delar torka innan de läggs undan.

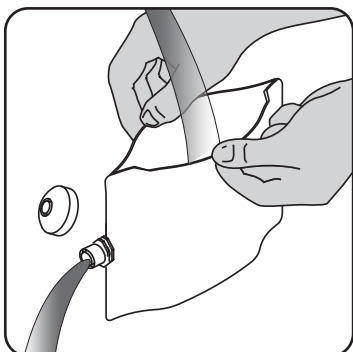

Demontering och byte av drivaxeln

Ta bort drivaxeln från skålen innan du rengör skålen i diskmaskinen. Se illustrationen. För att ta bort drivaxeln, vrid på knoppen i botten av skålen moturs ↺ och dra ut drivaxeln. Torka drivaxeln med fuktig trasa. Lägg aldrig drivaxeln i diskmaskinen. Tappa inte bort packningen till drivaxeln under rengöringen. För att sätta tillbaka drivaxeln efter rengöring, sätt i den i hålet i botten av skålen och vrid medurs ↻ för att låsa fast*.

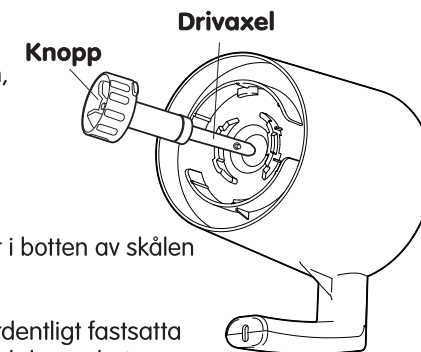

*Se alltid till att drivaxeln och drivaxelpackningen är ordentligt fastsatta och låsta på plats för att förhindra skador på skålen och basenheten.

Felsökning

Tillstånd	Potentiell orsak	Potentiell lösning
Maskinen startar ej	Ångtanken är torr. (Maskinen piper 5 gånger snabbt för att indikera att ångtanken är torr)	Tillsätt vatten till vattentanken
	Säkerhetsfliken på skålens lock är inte ordentligt fastsatt på basenheten.	Se till att skålens lock vrids moturs så långt som möjligt och att säkerhetsfliken på locket klickar i ordentligt.
	Maskinen är urkopplad.	Koppla in Baby Brezza
Maskinen stannar under användning	Ångtanken är torr. (Maskinen piper 5 gånger snabbt för att indikera att ångtanken är torr)	Tillsätt vatten till vattentanken
	Säkerhetsfliken på skålens lock har kopplats ifrån basenheten.	Se till att skålens lock vrids moturs så långt som möjligt och att säkerhetsfliken på locket klickar i ordentligt.
Den slutliga konsisten på puren är inte slät	Den råa maten är inte hackad tillräckligt fint innan ångkokning.	Tärna maten i mindre bitar, ca 1 cm, innan du lägger den i skålen.
	Den råa maten har lågt vatteninnehåll	Tillsätt mer vatten, mjölkersättning, bröstmjölk eller annan vätska efter ångkokning och blanda längre.
Det går inte att ta bort knivbladen från drivaxeln	Knivbladen sitter låsta på sin position på drivaxeln.	Lås fast skålen på maskinen. Dra försiktigt upp mittdelen medan du vrids moturs.
Kalkbildning i ångtanken	Kalkhaltigt vatten används ofta	Rengör ångtanken genom att följa anvisningarna på sidan 5.