

Funcții + simboluri

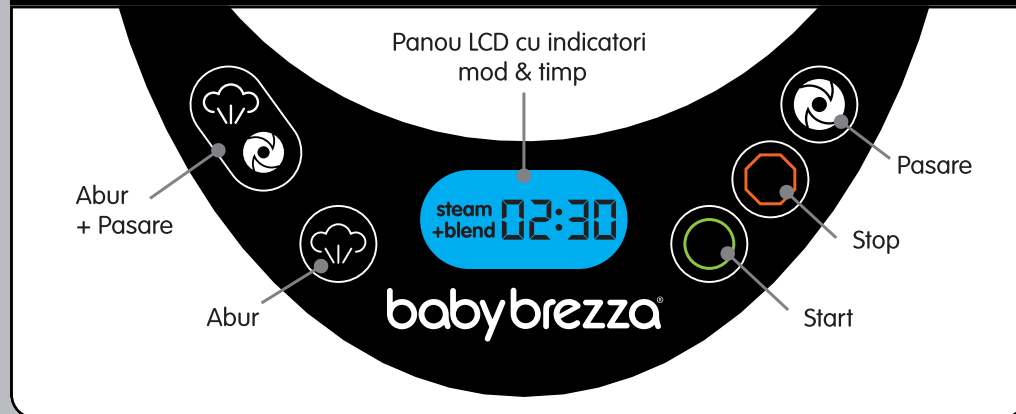

baby brezza®

one step
food maker
deluxe

baby brezza®

Serviciul de Relații cu Clienții

Pentru a beneficia de serviciile de garanție, vă rugăm să sunați la Relații cu Clienții la numărul de telefon 0742.289.333 sau scrieți la office@taticoolshop.ro / Strada Vasile Lascăr, nr. 144-146, sector 2, București.



babybrezza.com

© 2019 Baby Brezza Enterprises LLC

Instrucțiuni

Instrucțiuni pentru utilizarea în siguranță.

1. Citiți toate instrucțiunile înainte de utilizare.
2. Nu atingeți suprafețele încinse. Utilizați mânerele.
3. Pentru a vă proteja împotriva șocurilor electrice, nu introduceți cablul, ștecherul sau aparatul în apă sau alt lichid.
4. Este necesară supravegherea atunci când aparatul este utilizat de copii sau în apropierea acestora.
5. Deconectați aparatul de la sursa de curent atunci când nu îl utilizați sau înainte să îl curățați. Așteptați să se răcească înainte să introduceți sau să scoateți componentele.
6. Nu utilizați aparatul dacă ștecherul sau cablul sunt deteriorate. Nu utilizați aparatul dacă acesta funcționează defectuos sau a fost deteriorat în orice mod.
7. Producătorul nu recomandă utilizarea altor accesorii, nerealizate de acesta. Acestea pot provoca incendii, electrocutări sau răni.
8. Utilizați aparatul pe o suprafață plană și asigurați-vă că sub aparat nu există resturi și că piciorușele din cauciuc ale acestuia ating suprafața.
9. Doar pentru uz casnic. A nu se utiliza în aer liber.
10. Nu lăsați cablul să stea peste marginea mesei sau să atingă suprafețe încinse.
11. Nu așezați aparatul în apropierea unor electrocasnice care degajă căldură.
12. Trebuie să acordați o atenție deosebită atunci când mutați un recipient care conține lichide fierbinți.
13. Nu utilizați aparatul decât pentru utilizarea prevăzută.
14. Nu utilizați aparatul fără mâncare în vas.
15. Acest aparat are o priză polarizată (o lamă mai lată decât cealaltă). Pentru a reduce riscul de electrocutare, ștecherul este conceput astfel încât să poată fi introdus în priză doar într-o singură direcție. Dacă ștecherul nu se fixează complet în priză, inversați ștecherul. Dacă tot nu se fixează complet, contactați un electrician calificat. Nu încercați să modificați sub nicio formă structura ștecherului.
16. Asigurați-vă că aparatul este oprit înainte de a-l scoate din priză.
17. Dacă utilizați aparatul cu un prelungitor, asigurați-vă că este unul adecvat. Prelungitorul trebuie să fie poziționat astfel încât să nu treacă peste marginea blatului unde poate fi tras accidental sau de către copii.
18. Înainte de consum, asigurați-vă că mâncarea este la o temperatură potrivită.
19. Deconectați aparatul de la priză înainte de a consuma alimentele făcute cu el. Nu lăsați cablul la îndemâna copiilor.
20. În timpul funcționării, evitați contactul cu elementele mobile. Nu îndepărtați niciodată capacul în timp ce aparatul este în funcțiune.
21. Lama are 4 muchii pentru tăiere și este ascuțită. Manipulați cu atenție. Instalați și îndepărtați doar atingând partea din plastic.
22. Nu demontați componentele arborelui de rotire.
23. Nu încercați să mărunțiți alimente tari în acest aparat. Utilizați funcția pentru aburi și pasare în cazul alimentelor tari, precum morcovi și cartofi. Utilizați funcția de pasare doar pentru alimentele moi, precum bananele și fruntele de pădure.



Acest marcaj indică faptul că produsele nu trebuie aruncate împreună cu alte reziduuri casnice oriunde în UE. Pentru a preveni orice efect dăunător asupra mediului sau sănătății omului din cauza eliminării necontrolate a deșeurilor, reciclați în mod responsabil pentru a promova utilizarea durabilă a resurselor materiale. Pentru a returna aparatul dvs. uzat, vă rugăm să faceți uz de sistemele de returnare și colectare sau contactați comerciantul de unde ați achiziționat produsul. Aceștia pot prelua produsul pentru o reciclare sigură pentru mediu.

SALVAȚI ACESTE INSTRUCȚIUNI

Este momentul să vă familiarizați cu aparatul dumneavoastră Deluxe One Step Baby Food Maker

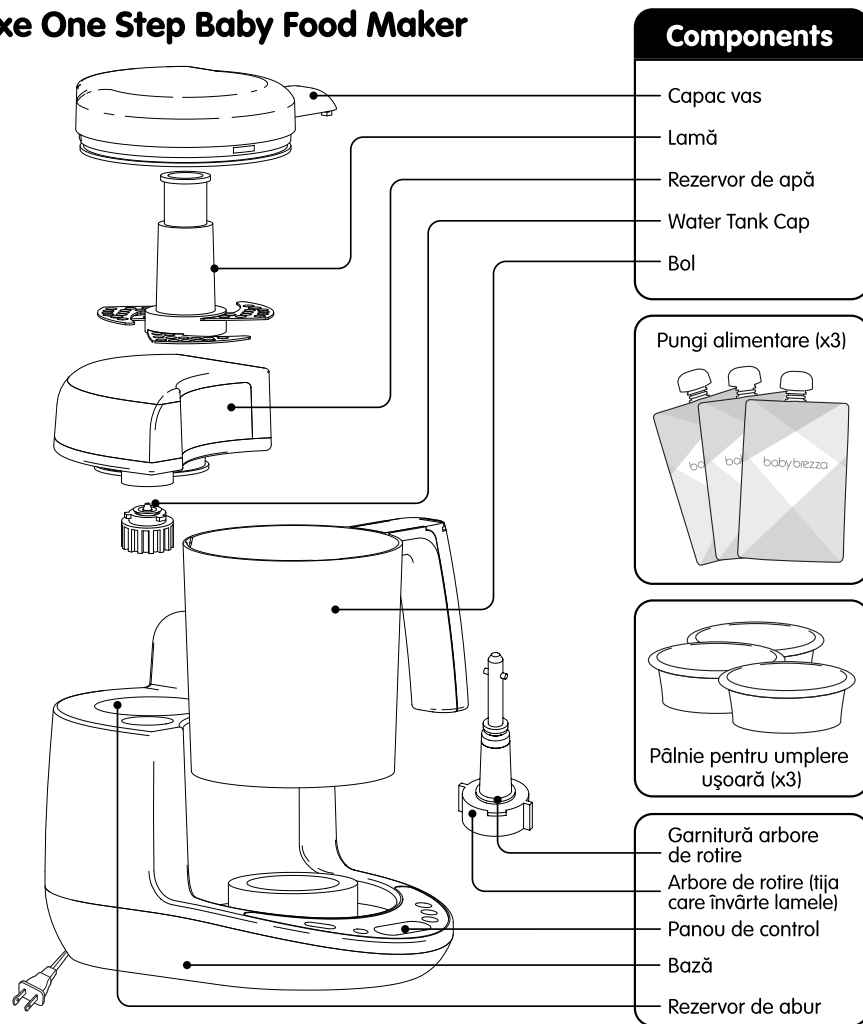

Funcție pentru siguranță

În cazul în care capacul vasului este deschis sau vasul este scos de pe bază în timpul operațiunii, aparatul se va opri automat și va emite sunete acustice succesive. Dacă vasul și capacul vor fi repositionate în maxim 5 secunde din momentul îndepărtării, aparatul va relua operațiunea. În caz contrar, va rămâne în modul de așteptare.

Sistem de protecție împotriva supraîncălzirii

În cazul în care rezervorul de aburi rămâne fără apă în timpul operațiunii, instalația de încălzire se va opri, iar aparatul va emite 5 sunete acustice intermitente. Adăugați apă în rezervor pentru ca aparatul să reia operațiunea.

DETALII TEHNICE

MODEL: FRP00141

Putere motorului: 100W

Voltaaj alimentare: 220V-240V 50/60Hz

Curent: 2.5A

Putere încălzitor: 400W

Cum să manevrați - curățați toate componentele înainte de prima utilizare

1 Pentru a scoate rezervorul de apă, apăsați butonul de deblocare și ridicați rezervorul de apă.

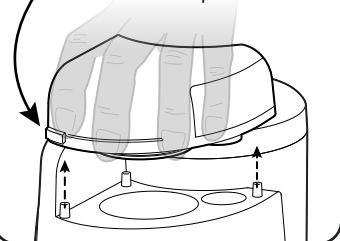

2

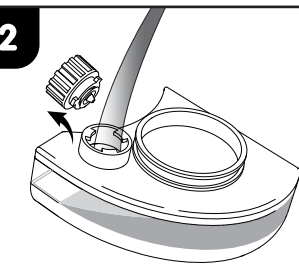

Scoateți capacul rezervorului de apă și umpleți-l.

3

După umplere, puneți rezervorul înapoi pe bază. Apăsați ferm până ce acesta se fixează.

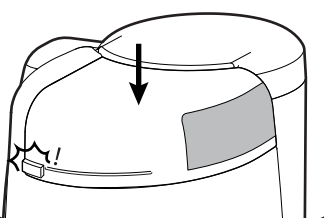

4

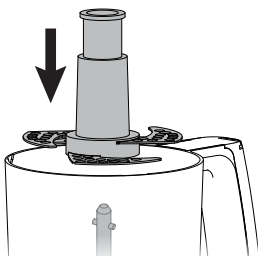

Poziționați lama în vas fixând-o pe arborele de rotire.

5

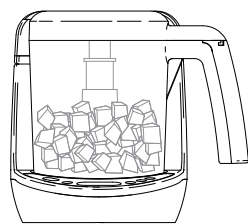

Adăugați ingredientele tocate în vas. Consultați ghidul de rețete pentru cantitățile recomandate.

6



Alegeți setările dorite. Verificați ultima pagină pentru detaliile panoului de control.

⚠ATENȚIE Nu blocați lama prin rotirea sau împingerea acesteia

⚠ATENȚIE Asigurați-vă că arborele de rotire și garnitura arborelui de rotire sunt introduse corect în vas înainte să porniți funcția pentru aburi sau pasare. Utilizarea aparatului fără arborele de rotire și fără garnitura arborelui de rotire va rezulta deteriorarea bazei.

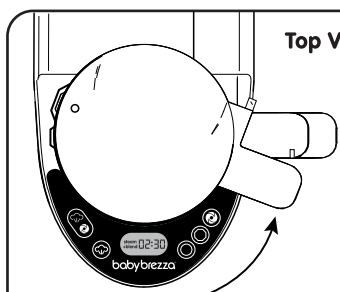

Top View

Pentru a fixa capacul pe vas, poziționați-l așa cum vă este ilustrat mai jos și rotiți în sensul invers acelor de ceasornic. Asigurați-vă că siguranțele de pe capac se aliniază cu fantele din partea frontală a vasului, mânerului și a bazei aparatului.

Fixarea capacului și a vasului

Rotiți vasul invers sensului acelor de ceasornic pentru a-l bloca pe bază.



Rotiți capacul în sens invers acelor de ceasornic pentru a-l bloca pe vas.

Rotiți în sensul acelor de ceasornic pentru a debloca vasul de pe bază.



Rotiți capacul în sensul acelor de ceasornic pentru a-l îndepărta de pe vas.

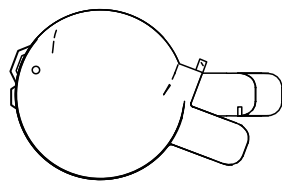

Deblocat

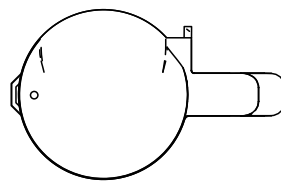

Blocat

Gătit și controale

Aburi + Pasare – Se amestecă automat după abur

Apăsați în mod repetat până ce selectați timpul de gătit dorit. Fiecare apăsare adaugă 5 minute la timpul de gătit. Timpul maxim de gătit este 30 minute.

Apăsați pentru a începe ciclul automat de aburi + pasare. Odată ce ciclul de aburi este complet, ciclul de pasare va porni pentru 30 de secunde și apoi aparatul se va opri.

Pentru o consistență mai fină, apăsați și țineți apăsat butonul pentru a prelungi durata ciclului. Capacul vasului trebuie fixat corect; asigurați-vă înainte de utilizare. Nu îndepărtați capacul în timp ce lama este în mișcare.

Doar abur

Dacă doriți doar funcția de abur, fără ciclul automat de pasare, apăsați butonul destinat acestei funcții în mod repetat până ce ajungeți la timpul dorit.

Apăsați pentru a începe ciclul pentru abur. Aparatul vă va avertiza sonor de 3 ori și se va opri automat atunci când ciclul va fi complet.

Doar pasare

Capacul trebuie să fie blocat pe vas. Apăsați și mențineți apăsat butonul până ce mâncarea din interiorul vasului ajunge la consistența dorită. Nu scoateți capacul când lama este în mișcare.

Reîncălzire și Dezghețare

Utilizați funcția de abur pentru reîncălzire și dezghețare. Consultați instrucțiunile "Doar abur" de mai sus.

Umplerea pungilor alimentare

1

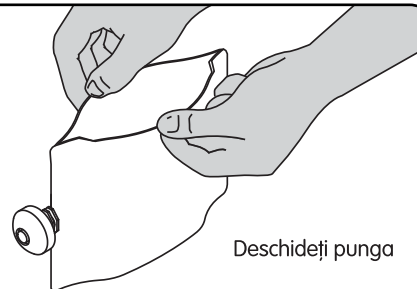

Deschideți pungă

2

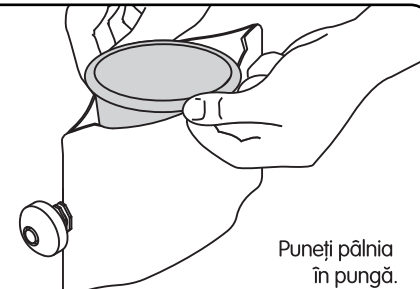

Puneți pâlnia în pungă.

3

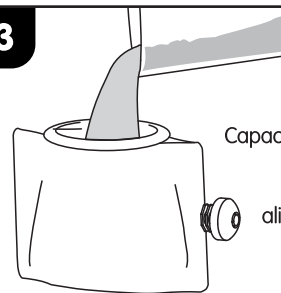

Capacul pungii alimentare trebuie să fie strâns bine. Puneți cu grijă alimentele prin pâlnie.

4



Strângeți cu atenție fermoarul pungii alimentare și asigurați-vă că este închisă corect.

Curățare

- Întotdeauna deconectați aparatul de la sursa de curent înainte de curățare.
- Înainte și după utilizare, curățați aparatul, pungile alimentare și pâlniile pentru umplere facilă.
- Vasul, lama și capacul vasului pot fi curățate în mașina de spălat vase* și pot fi, de asemenea, spălate cu apă caldă și detergent. Nu utilizați niciodată bureți abrazivi pentru a curăța componentele aparatului.
- Placa de încălzire din oțel inoxidabil poate fi curățată cu un burete abraziv pentru a elimina depunerile de calcar.
- Nu puneți niciodată arborele de rotire în mașina de spălat vase.
- Baza și arborele de rotire trebuie șterse exclusiv cu o cârpă umedă.
- Recomandăm curățarea regulată a rezervorului de aburi pentru a preveni deteriorarea aparatului din cauza depunerilor de calcar. Frecvența curățării va depinde de tipul de apă utilizat și de cantitatea de calcar formată. Întotdeauna deconectați aparatul de la sursa de curent înainte de curățare. Adăugați în aparat 80 ml de oțet alb și 80 ml de apă distilată și lăsați peste noapte. Eliminați apa și oțetul din aparat așa cum vă este indicat în instrucțiunile de mai jos. Reumpleți rezervorul pentru abur cu apă, conectați aparatul și setați-l pentru un ciclu de abur de 15 minute. Clătiți cu apă pentru a elimina gustul de oțet rămas. Eliminați orice rest de apă și reumpleți înainte de a face alte rețete.
- Nu utilizați niciodată substanțe chimice pentru detartrajul aparatului.
- Notă: Pentru a îndepărta apa nedorită din rezervorul pentru aburi, rezervorul de apă sau capac, vedeți diagrama de mai jos.
- Orice altă intervenție asupra aparatului trebuie realizată de un service autorizat.

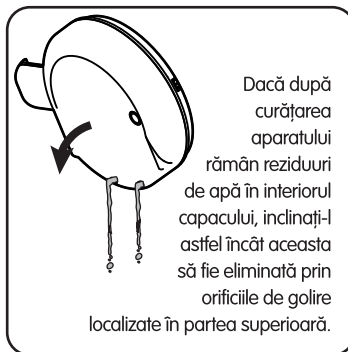
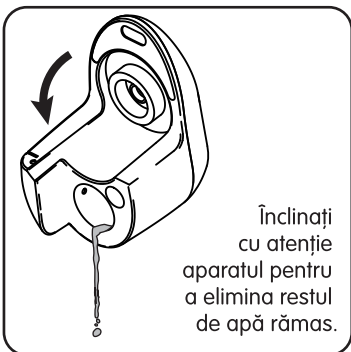

Curățarea pungilor alimentare

- Pungile alimentare și pâlniile pentru umplere ușoară pot fi curățate în mașina de spălat vase.
- Curățați cu atenție punga alimentară cu detergent și apă.
- Nu utilizați bureți abrazivi pentru curățarea pungilor alimentare și a pâlniilor pentru umplere ușoară.
- Lăsați piesele să se usuce complet înainte de depozitare.

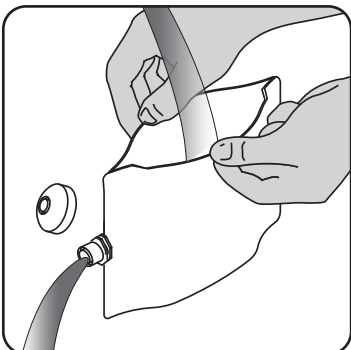

Demontarea și înlocuirea arborelui de Arbore de rotire

Scoateți arborele de rotire din vas înainte de a-l curăța în mașina de spălat vase. Vedeți imaginile. Pentru a îndepărta arborele de rotire, răsuciți capacul din partea inferioară a vasului în sens invers ↺ acelor de ceasornic. Ștergeți arborele de rotire cu o cârpă umedă. Nu spălați arborele de rotire în mașina de spălat vase. Nu mișcați garnitura arborelui de rotire în timpul curățării. Pentru a reinstala arborele de rotire, re poziționați capacul din partea inferioară a vasului răsucind în sensul acelor de ceasornic ↻*.

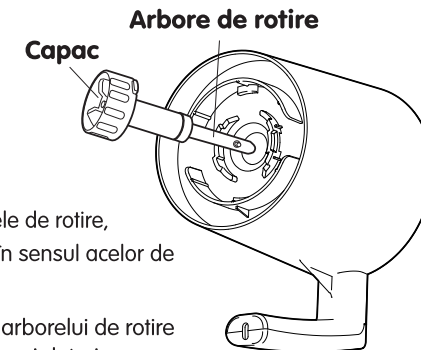

*Asigurați-vă întotdeauna că arborele de rotire și garniturile arborelui de rotire sunt introduse corect și blocate în poziție pentru a putea preveni deteriorarea vasului și a bazei.

Depanare

Condiții	Cauze posibile	Posibile remedieri
Aparatul nu pornește	Rezervorul de aburi a rămas fără apă. (Aparatul va emite 5 sunete intermitente care vor indica faptul că rezervorul de aburi a rămas fără apă.)	Adăugați apă în rezervorul de apă
	Siguranța de pe capacul vasului nu este complet fixată pe bază.	Capacul vasului trebuie rotit în sensul acelor de ceasornic cât mai mult posibil pentru a vă asigura că siguranța de pe capac este complet securizată pe bază.
	Aparatul nu este conectat la o sursă de curent.	Conectați aparatul la priză
Aparatul se oprește în timpul operațiunii.	Rezervorul pentru aburi a rămas fără apă. (Aparatul va emite 5 sunete intermitente care vor indica faptul că rezervorul pentru aburi a rămas fără apă.)	Adăugați apă în rezervorul de apă
	Siguranța de pe capacul vasului nu este complet fixată pe bază.	Capacul vasului trebuie rotit în sensul acelor de ceasornic cât mai mult posibil pentru a vă asigura că siguranța de pe capac este complet securizată pe bază.
Consistența finală a piureului nu este fină	Bucățile de alimente nu sunt suficient mărunțite înainte de aburire.	Înainte de a le pune în vas, tocați alimentele în bucăți mici, aproximativ 1 cm.
	Conținut redus de apă al alimentelor brute.	După ciclul de aburi, adăugați apă, formulă, lapte de sân sau alte lichide suplimentare și amestecați mai mult.
Nu poate fi scoasă lama de pe arborele de rotire.	Lama este în poziție incorectă, cu pini garniturii arborelui de rotire blocate în poziție.	Poziționați înapoi vasul pe bază. Trageți ușor de centrul lamelor și rotiți în sens invers acelor de ceasornic.
Calcar în rezervorul de apă	Depunerea calcarului pe suprafața aparatului.	Curățați rezervorul pentru aburi urmărind instrucțiunile de la pagina 5.

Dacă nu puteți remedia problemele utilizând instrucțiunile de mai sus, vă rugăm să contactați departamentul de Relații cu Clienții la 0742.289.333 / office@taticoolshop.ro