

Kontrollnupud + Indikaatorite ikoonid



babybrezza®

one step
food maker
deluxe

babybrezza®

Klienditeenindus

Kui teil tekib Baby Brezza seadmega probleeme, võtke ühendust: info@progressio.ee



babybrezza.com

© 2019 Baby Brezza Enterprises LLC

Juhised

JUHISED SEADME OHUTUKS KASUTAMISEKS

Elektriseadmete kasutamisel tuleb alati järgida põhilisi ettevaatusabinõusid, sealhulgas järgmised:

1. Enne kasutamist lugege läbi kõik juhised.
2. Ärge puudutage kuuma pinda. Kasutage sangasid.
3. Elektrilöögi vältimiseks ärge kastke juhet, lülitiit ega seadet vette või muusse vedelikku.
4. Olge erilisel tähelepanelik, kui seadet kasutavad lapsed või kasutatakse seadet laste läheduses.
5. Kui seadet ei kasutata või seadet hakatakse puhastama, siis tõmmake juhe vooluvõrgust välja. Enne seadme osade paigaldamist või eemaldamist laske seadmel jahtuda.
6. Ärge kasutage seadet, kui juhe või lülitiit on kahjustatud või pärast seda, kui seadmel esineb talitlushäire või seda on ükskõik millisel viisil kahjustatud.
7. Selliste lisatarvikute kasutamine, millised ei ole seadme tootja poolt soovitatud võib põhjustada tulekahju, elektrilöögi või vigastuse.
8. Kasutage seadet tasapinnal, veendudes, et seadme alla ei jää puru ning et kummipadjakesed puuduta vad aluspinda.
9. Kasutamiseks ainult kodumajapidamises. Ärge kasutage õues.
10. Juhe ei tohi rippuda üle lauaääre ega puutuda kokku kuuma pinnaga.
11. Ärge asetage seadet kuumale gaasi- või elektripliidile või selle lähedusse ega kuuma ahju.
12. Olge äärmiselt ettevaatlik, kui liigutate kuuma vedelikku sisaldavat seadet.
13. Kasutage seadet vaid selleks ettenähtud eesmärgil.
14. Ärge pange seadet tööle, kui anum as ei ole toiduaineid.
15. Seadmel on polariseeritud pistik (üks pistikulaba on laiem kui teine). Alandamiseks elektrilöögi ohtu, mahub pistik polariseeritud pistikupesast ainult õigetpidi. Kui pistik ei sobitu hästi pistikupesast, siis pöörake pistik ümber. Kui pistik ei sobitu ka nüüd, siis võtke ühendust kvalifitseeritud elektrikuga. Ärge üritage pistikut mingil viisil parandada.
16. Enne pistiku pistikupesast välja tõmbamist veenduge, et seade on välja lülitatud.
17. Kui kasutate seadmel pikendusjuhet, siis veenduge, et juhtmes kasutatav pinge sobib seadmega. Pikendusjuhe tuleks asetada selliselt, et see ei ripu üle lauaääre nii, et lapsed võivad seda sikutada või selle otsa võib kogemata komistada.
18. Enne serveerimist veenduge, et toidu temperatuur on ohutu.
19. Enne seadmes valmistatud toidu serveerimist tõmmake seadme juhe seinast välja. Ärge jätke juhet lastele kättesaadavasse kohta.
20. Vältige liikuvate osade puudutamist. Mitte mingil juhul ärge eemaldage kaant siis, kui terad liiguvad.
21. Teral on neli teravat lõikeäärt. Olge tera käsitlemisel ettevaatlik. Paigaldage ja eemaldage, hoides kinni plastikosa otsast.
22. Ärge võtke koost lahti ega õlitage ajamivõlli.
23. Ärge kasutage seadet tahkete toiduainete purustamiseks ja segamiseks. Tahkete toiduainete, näiteks porgandite ja kartulite, puhul kasutage toote „ur + sega“ (steam + blend) funktsiooni. Pehme toiduainete, näiteks banaani ja marjad, puhul kasutage ainult funktsiooni „sega“ (blend). Pehme toiduainete, näiteks banaani ja marjad, puhul kasutage ainult funktsiooni „sega“ (blend).



Toote nõuetekohane kõrvaldamine: See märgistus näitab, et Euroopa Liidus ei tohi toodet kõrvaldada koos teiste kodumajapidamisjäätmetega. Vältimaks reguleerimata jäätmete kõrvaldamisest tulenevat võimalikku keskkonna või inimtervise kahjustamist, suunake toode vastutustundlikult ringlussevõttu, et toetada materiaalsete vahendite säästvat taaskasutust. Toote tagastamiseks kasutage palun tagastamis- ja kogumissüsteeme või võtke ühendust jaemüüjaga, kelle käest toode osteti. Viimatinimetatud saavad toote suunata keskkonnoahutusse ringlussevõttu.

HOIDKE NEED JUHISED ALLES

Tutvu oma luksusliku üheetapilise beebitoiduvalmistajaga

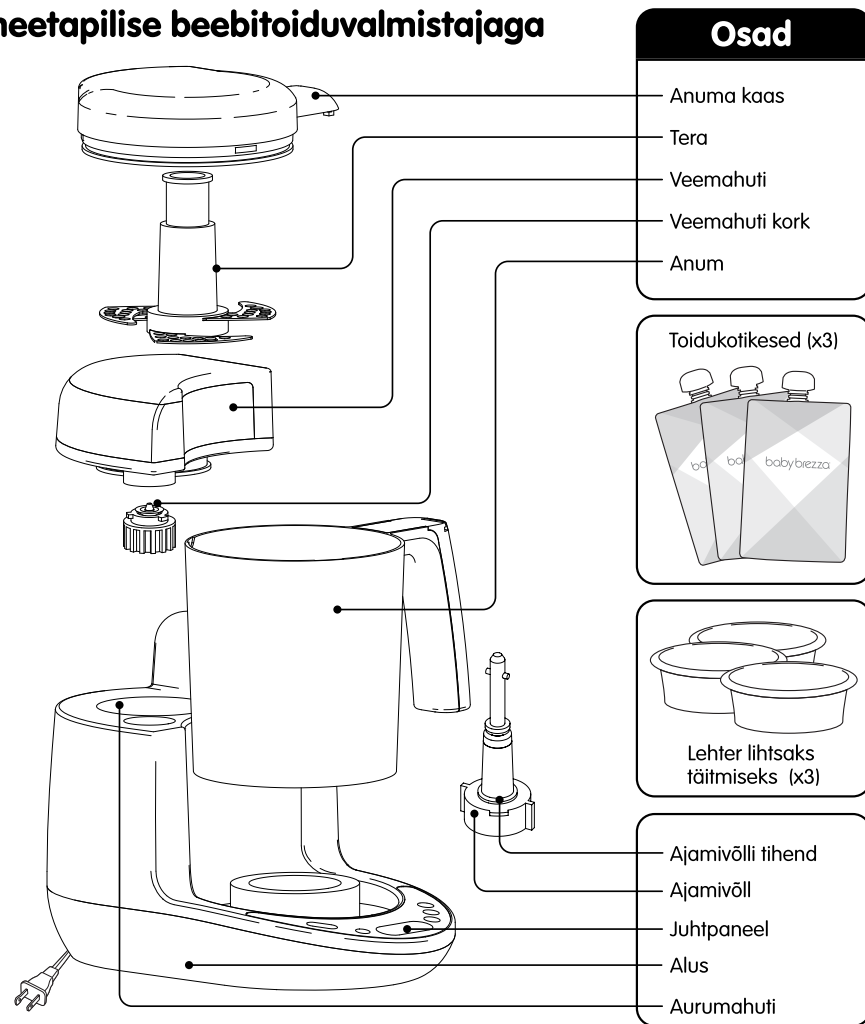

Ohutuslülitifunktsioon

Kui anum kaas on lahti või kui anum võetakse aluselt ära seadme töötamise ajal, siis lülitub masin automaatselt välja ning hakkab kiiresti piiksuma. Kui kaas ja anum pannakse tagasi viie sekundi jooksul, siis jätkab seade tööd; vastasel juhul lülitub seade ooterežiimile.

Ülekuumenemiskaitse

Kui aurumahuti muutub seadme töötamise ajal kuivaks, siis lülitub soojendi välja ja seade piiksub viis korda kiiresti. Töö jätkamiseks lisage aurumahutisse vett.

TEHNILISED ANDMED

MUDEL: BRZ00141 Mootori võimsus: 150W

Toitepinge: 220-240V 50~60Hz Vool: 3.5A Soojendi võimsus: 400W

Kasutamine - Enne esimest kasutamist puhastage kõik osad

1 Veemahuti eemaldamiseks vajutage päästikut ning tõstke veemahutit ülespoole.

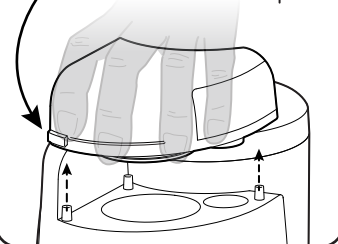

2

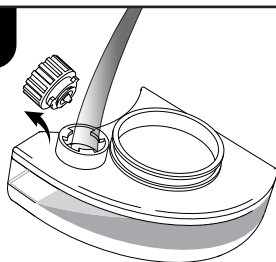

Eemaldage veemahuti kork ja täitke veemahuti.

3

Asetage täidetud veemahuti tagasi alusele. Vajutage mahutit tugevalt allapoole, kuni see kohale klõpsab.

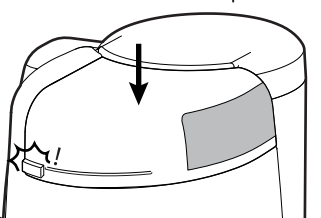

4

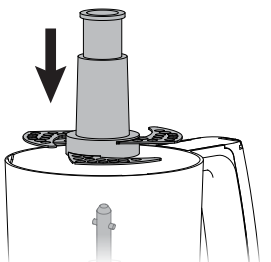

Asetage tera anumasse, paigutades selle ajamivõllile.

5

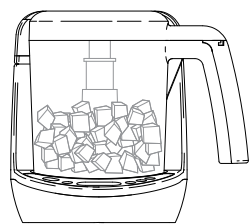

Pange anumasse hakitud koostisained. Koguseid vaadake retseptidest.

6



Valige sobivad seadistused. Juhtpaneeli märgistuste tähendust vaadake tagakaanelt.

⚠ HOIATUS! Ärge lukustage tera seda keerates või allapoole vajutades..

⚠ HOIATUS! Enne aurutamist või segamist veenduge alati, et ajamivõll ja ajamivõlli tihend on korrektselt anumasse asetatud. Seadme kasutamine ajamivõlli ja tihendita tekitab alusele veekahjustusi.

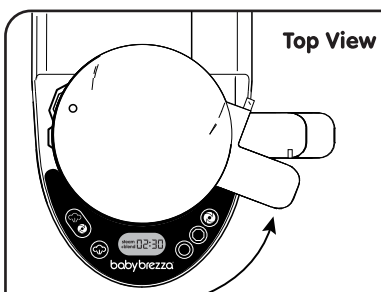

Top View

Kaane anumale asetamiseks pange kaas nii nagu ülal näidatud ning seejärel pöörake kaant vastupäeva. Veenduge, et kaane sakid joonduvad anumaga, sanga ja seadme aluse eesosas olevate soontega.

Kaane ja anuma kohaleasetamine

Anuma alusele lukustamiseks keerake anumad vastupäeva.



Kaane anumale lukustamiseks keerake kaant vastupäeva.

Anuma aluselt lahtivõtmiseks keerake anumad päripäeva.



Kaane anumalt lahtivõtmiseks keerake kaant päripäeva.

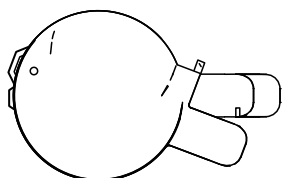

Lukust lahti

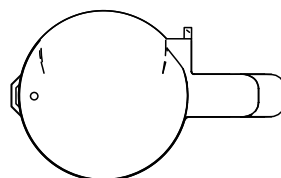

Lukustatud

Toiduvalmistamine ja juhtseadised

Aur + sega – Sega automaatselt pärast aurutamist

Vajutage nuppu korduvalt, kuni jõuate soovitud aurutamisaajani; iga vajutusega lisatakse aurutamisaajale 5 minutit. Pikim võimalik aeg on 30 minutit.

„Aur + sega“ tsükli käivitamiseks vajutage „start“. Kui aurutamistsükkel on lõpule viidud, siis vältab segamistsükkel 30 sekundit, misjärel seade lülitub välja.

Saavutamaks ühtlasemat ja pehmemat segu, vajutage ja hoidke all „sega“ nuppu, et segamine jätkuks. Veenduge, et anuma kaas on anuma külge lukustatud. Ärge eemaldage kaant, kui terad liiguvad.

Ainult aurutamine

Kui soovite toitu aurutada ilma, et seejärel käivituks automaatne segamistsükkel, siis vajutage „aur“ nuppu korduvalt kuni jõuate soovitud aurutamisaajani.

Aurutamistsükli käivitamiseks vajutage . Seade piiksub kolm korda ning lülitub välja, kui aurutamistsükkel on lõppenud.

Ainult segamine

Veenduge, et anuma kaas on anuma külge lukustatud. Vajutage ja hoidke all „sega“ nuppu, kuni saavutatud on soovitud konsistents. Ärge eemaldage kaant, kui terad liiguvad.

Soojendamine ja sulatamine

Toidu soojendamiseks ja sulatamiseks kasutage aurutamistsükki. Järgige ülalpool toodud juhiseid ainult aurutamiseks.

Toidukotikeste täitmine

1

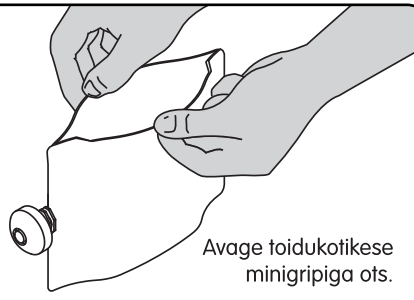

Avage toidukotikese minigripiga ots.

2

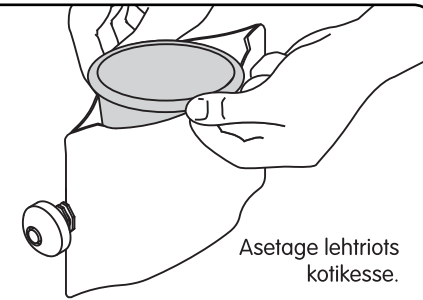

Asetage lehtriots kotikesse.

3

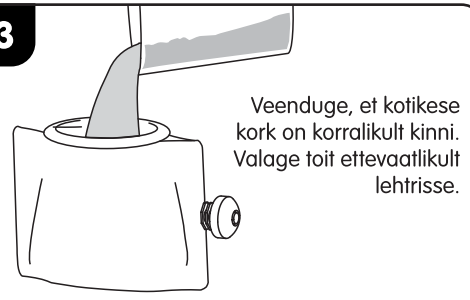

Veenduge, et kotikese kork on korralikult kinni. Valage toit ettevaatlikult lehrtrisse.

4



Toidukoti korralikult sulgemiseks vajutage minigrip-kinnitust

Puhastamine

- Tõmmake seade alati enne puhastamist vooluvõrgust välja.
- Puhastage seade, toidukotikesed ja lehrtrid enne ja pärast kasutamist.
- Anumat, tera ja anuma kaant võib pesta nii pesumasina ülemisel riiulil * kui käsitsi sooja seebiveega. Ärge kasutage seadme osade puhastamiseks kunagi karedaid lappe/käsnu.
- Roostevabast terasest soojendustaldrikut võib katlakivi eemaldamiseks puhastada kareda lapi/käsna.
- Ärge kunagi pange ajamivõlli nõudepesumasinasse.
- Alust ja ajamivõlli tuleks vaid pühkida niiske lapiga.
- Soovitame aurumahuti regulaarselt puhastada, et ennetada seadme kahjustamist katlakivi tekkimisel. Puhastamise sagedus sõltub kasutatavast veest ning katlakivi tekkimise hulgast. Tõmmake seada enne puhastamist alati vooluvõrgust välja. Kallake seadmesse 80ml valget äädikat ja 80ml destilleeritud vett ning jätke üleöö seisma. Allpool toodud juhiseid järgides kallake äädika- ja veelahus välja. Täitke aurumahuti puhastatud veega, lülitage seade vooluvõrku ning käivitage „aur“ (steam) tsükkel 15 minutiks. Loputage seade puhastatud veega, eemaldamiseks äädikamaitset. Enne uute roogade valmistamist kallake välja veejäägid ning täitke seade puhastatud veega.
- Ärge kunagi kasutage seadmes keemilist katlakivieemaldajat.
- Märkus: Ebasoovitava vee eemaldamiseks aurumahutist, veemahutist või kaanelt järgige allpool toodud joonist.
- Igasuguse muu hoolduse peaks läbi viima volitatud teenuseosutaja.

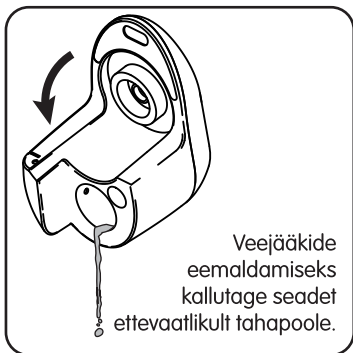

Veejääkide eemaldamiseks kallutage seadet ettevaatlikult tahapoole.

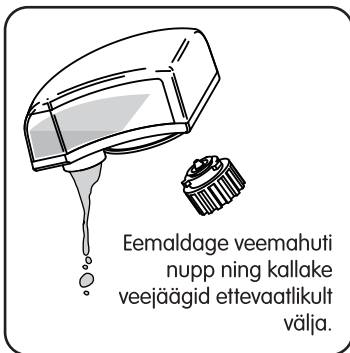

Eemaldage veemahuti nupp ning kallake veejäägid ettevaatlikult välja.





Kui vesi jääb pärast pesu kaane sisse kinni, siis kallutage veejääkide eemaldamiseks kaant, et kasutada äravooluavasid kaane peal.

Toidukotikeste puhastamine

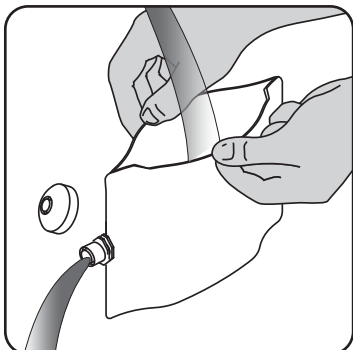
- Toidukotikesi ja lehrtrit võib pesta pesumasina ülemisel riiulil.
- Peske toidukotikesed põhjalikult seebi ja veega.
- Ärge kasutage toidukotikeste ja lehrtri puhastamiseks tugevalt karedat vahendit.
- Laske osadel enne ärapanekut kuivada.



Veovõlli eemaldamine ja väljavahetamine

Enne nõudepesumasinas puhastamist eemaldage anumalt ajamivõlli. Vaadake pilti. Ajamivõlli eemaldamiseks pöörake anuma all asuvat nuppu vastupäeva  ning tõmmake väljapoole. Pühkige ajamivõlli niiske lapiga. Ärge kunagi peske ajamivõlli nõudepesumasinas. Ärge kaotage ajamivõlli tihendist puhastamise ajal ära. Ajamivõlli kohaleasetamiseks pärast puhastamist asetage see anuma all asuvasse avasse  ning keerake paigalelukustamiseks päripäeva*.

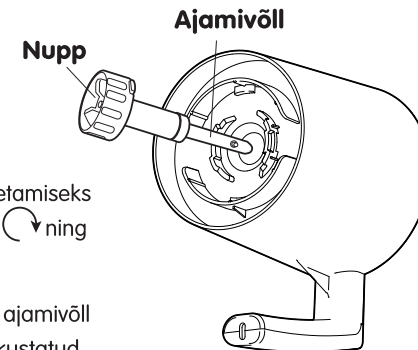

* Vältimaks anuma ja aluse kahjustamist, veenduge alati, et ajamivõlli ja ajamivõlli tihend on korralikult paigaldatud ja paigale lukustatud.

Veaotsing

Probleem	Võimalik põhjus	Võimalik lahendus
Seade ei lähe tööle	Aurumahuti on kuiv (näitamaks, et aurumahuti on kuiv, piiksub masin kiiresti viis korda)	Lisage veemahutisse vett
	Anuma kaane turvaelement ei ole täielikult alusesse sisestatud.	Veenduge, et anuma kaas on keeratud vastupäeva niipalju kui võimalik ning et anuma kaane turvaelement on täielikult alusesse sisestatud.
	Seade ei ole vooluvõrku lülitatud	Lülitage Baby Brezza vooluvõrku
Seade seiskub töötamise ajal.	Aurumahuti on kuiv (näitamaks, et aurumahuti on kuiv, piiksub masin kiiresti viis korda)	Lisage veemahutisse vett
	Anuma kaane turvaelement on aluselt lahti tulnud	Veenduge, et anuma kaas on keeratud vastupäeva niipalju kui võimalik ning et anuma kaane turvaelement on täielikult alusesse sisestatud.
Valminud püree ei ole ühtlase ja pehme konsistentsiga.	Toored toiduained ei ole enne aurutamist piisavalt peeneks hakitud.	Hakkige toiduained enne anumasse asetamist väiksemateks, umbes 1 cm tükkideks.
	Tooreste toiduainete veesisaldus on väike.	Lisage pärast aurutamist vett, imikute piimasegu, rinnapiima või muud vedelikku ja laske kauem segada.
Tera ei õnnestu ajamivõllilt eemaldada	Tera on langetatud positsioonis ning ajamivõlli teljed on paigale lukustatud.	Lukustage seade tagasi alusele. Tõmmake keskmist terasammast õrnalt ülespoole, samal ajal vastupäeva keerates.
Aurumahutis on katlakivi.	Pidevalt kasutatakse mineraalirikast vett.	Puhastage aurumahuti, järgides leheküljel 5 toodud juhiseid.

Kui seadmel esinevaid probleeme ei õnnestu ülaltoodud veaotsingu tabeli abil lahendada, siis võtke palun ühendust klienditeenindusega: info@progressio.ee