

CONNECT

Setup Guide | Guide d'installation



logitech®

English 3
Français 11
Español 20
Português 29

www.logitech.com/support/connect

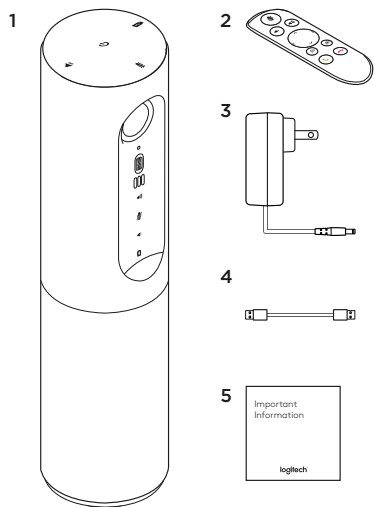

- 1. Main unit with camera and speakerphone
- 2. Remote control

- 3. Power cable and regional plugs
- 4. USB Cable
- 5. User documentation

KNOW YOUR PRODUCT

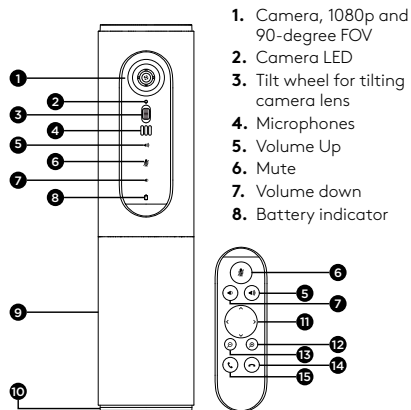

1. Camera, 1080p and 90-degree FOV
2. Camera LED
3. Tilt wheel for tilting camera lens
4. Microphones
5. Volume Up
6. Mute
7. Volume down
8. Battery indicator

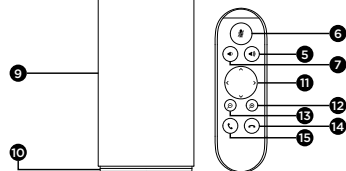

9. Speakerphone
10. Speakerphone/Battery LED
11. Pan and Tilt
12. Zoom In
13. Zoom Out
14. End Call
15. Make/Answer Call

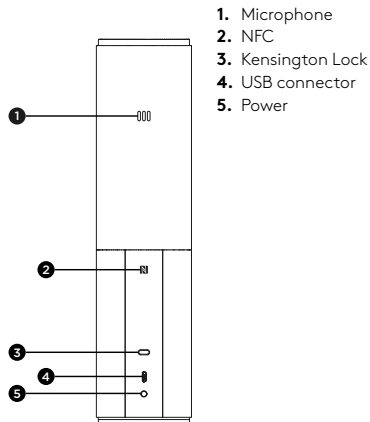

1. Microphone
2. NFC
3. Kensington Lock
4. USB connector
5. Power

SETUP YOUR PRODUCT

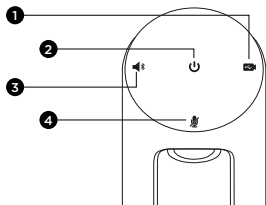

1. Video Conferencing mode
2. Power On/Off button
3. *Bluetooth*® mode
4. Mute

1

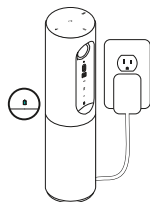

1. Plug Connect to external power. Although Connect comes with rechargeable battery, it must first be plugged into external power and charged till the green battery light displays. Note: The device can also be charged through USB on your PC or Mac (charging times may vary.)

2

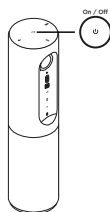

2. Press and hold power On/Off button to turn on the device. A sound will play and the device LEDs will light for 2-3 seconds, with the last used mode LED staying lit when on.

3

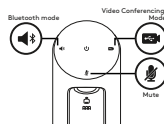

3. Select the following modes and follow the instructions to get started.

1. Video Conferencing Mode:
 1. Connect the USB cable to the device and to your USB port.
 2. To start a call from your PC or Mac application, select Video Conferencing Mode on Connect. The camera and speakerphone LEDs will flash to show that connection is taking place, and when completed, the camera LED will light steady for a few seconds and the speakerphone will play a sound. If these activities do not take place, try again and then consult Troubleshooting or call technical support.
 3. Ensure that Connect is selected as the default video and audio device in your OS settings and in your conferencing application. Start your video or audio call from your application. The LEDs on the camera and speakerphone will alight when streaming.
2. Bluetooth Mode

To pair Connect speakerphone to your mobile device:

 1. Select *Bluetooth* mode on the Connect.
 2. If your device is NFC enabled, touch the mobile device to the NFC icon on the speakerphone, which should enable Bluetooth acceptance on the mobile device, or hold down the *Bluetooth* button until the LED on the speakerphone starts blinking blue rapidly.
 3. On your mobile device, go to settings and turn on *Bluetooth* to connect. The Connect will also play a sound to acknowledge connection.

USE YOUR PRODUCT

Video

- Starting the video: The video is controlled by the application and will start once the camera is selected and the video is started in the application. Camera LED will light when the video is streaming.
- Pan, tilt and zoom the camera using the controls on the remote control. Press once for incremental or press and hold for continuous pan or tilt. You can also pan and tilt the camera image – first zoom in, and then pan the image or tilt the image. You may also tilt the actual camera with the tilt wheel on the unit. Do not manually try to tilt camera itself. Doing so may damage unit.
- Saving pan, tilt and zoom settings: An optional application is available which includes a software interface to control camera settings. These can be saved so your camera settings remain next time you turn on the unit. You may download the software from www.logitech.com/support/connect

Audio

- Volume: Volume Up and Down adjusts volume.
- Mute: Mute audio with Mute button.
- Calling: Run video conferencing software. Answer picks up call. Hang up ends call. For call waiting, select hang up to reject second call or answer button to toggle between calls
Note: Answer and Hang up buttons may not work in some applications. Use video conferencing software to answer and end call.
- SpeakerPhone Activity light indications

Blue: Connect is in active call. Blinking Blue: Call is being received or *Bluetooth* is in pairing mode.

Bluetooth: to pair Connect speakerphone to your mobile device for speakerphone broadcast of call:

- If your device is NFC enabled, touch the mobile device to the NFC icon on the speakerphone, which should enable *Bluetooth* acceptance on the mobile device
OR
- Press the *Bluetooth* button on the speakerphone until connection is made to the mobile device

Battery Light Indicator

- When the battery is fully charged, the battery light turns green. The green turns off when the power dips below 75%.
- When the battery has 25% power left, a red battery light will alight continuously steady, indicating that the device needs to be plugged into external power very soon.
- When the battery has 10% power left, the red battery light will blink, indicating that the device will no longer operate unless plugged into external power immediately, and a sound will also play once.
- The Connect battery indicator will blink green when the unit is being charged.
- When the device is completely charged, the LED will turn off until the device is unplugged from external power and running on battery.
- When the remote is docked the speakerphone indicator will represent the same sequence.

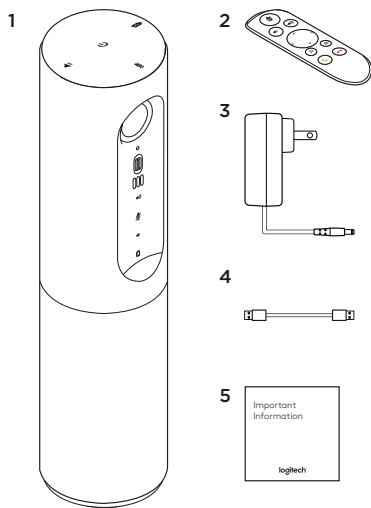

1. Unité principale dotée d'une caméra et d'un module mains libres
2. Télécommande
3. Câble d'alimentation et prises régionales
4. Câble USB
5. Documentation utilisateur

PRÉSENTATION DU PRODUIT

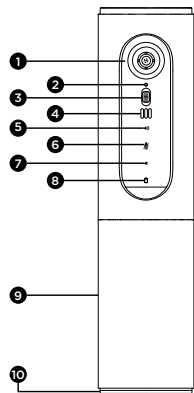

- 7. Volume -
- 8. Témoin de niveau de charge de la batterie
- 9. Module mains libres
- 10. Module mains libres / Témoin de niveau de charge de la batterie
- 11. Panoramique et inclinaison

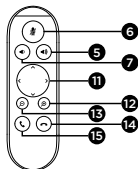

- 1. Caméra 1080p et champ de vision de 90 degrés
- 2. Témoin lumineux de la caméra
- 3. Roulette multidirectionnelle pour régler l'inclinaison de l'objectif de la caméra
- 4. Microphones
- 5. Volume +
- 6. Sourdine
- 12. Zoom avant
- 13. Zoom arrière
- 14. Fin d'appel
- 15. Appel/prise d'appel

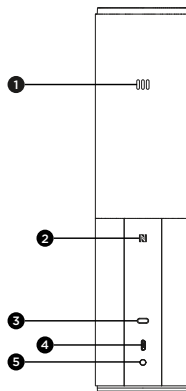

- 1. Microphone
- 2. NFC
- 3. Kensington Lock
- 4. Connecteur USB
- 5. Marche/Arrêt

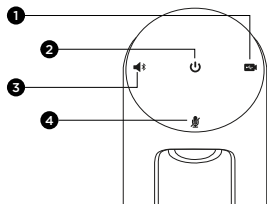

1. Mode de visioconférence
2. Bouton Marche/Arrêt
3. Mode *Bluetooth*®
4. Sourdine

INSTALLATION DU PRODUIT

1

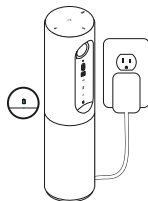

1. Branchez-le à une alimentation externe. Bien que le dispositif Connect soit fourni avec une batterie rechargeable, il doit d'abord être branché à une alimentation externe et chargé jusqu'à ce que le témoin lumineux vert de batterie s'allume. Remarque: le dispositif peut également être chargé par connexion USB sur votre PC ou Mac (les temps de charge peuvent varier).

2

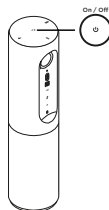

2. Appuyez longuement sur le bouton Marche/Arrêt pour mettre le dispositif sous tension. Le dispositif émet un signal sonore et les témoins lumineux s'allument pendant 2 à 3 secondes. Le témoin lumineux du dernier mode utilisé reste allumé.

3

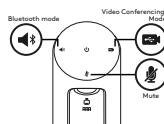

3. Sélectionnez les modes suivants et suivez les instructions pour démarrer.

1. Mode Visioconférence:
 1. Branchez le câble USB entre votre dispositif et votre port USB.
 2. Pour effectuer un appel à partir d'une application PC ou Mac, sélectionnez le mode Visioconférence sur *Connect*. Les témoins lumineux de la caméra et du module mains libres clignotent, indiquant que la connexion est en cours; une fois celle-ci établie, le témoin lumineux de la caméra reste allumé pendant quelques secondes et le module mains libres émet un son. Dans le cas contraire, vérifiez l'installation et consultez les rubriques de dépannage ou contactez le support technique.
 3. Assurez-vous que *Connect* est sélectionné en tant que dispositif vidéo et audio par défaut dans les paramètres de votre système d'exploitation et de votre application de visioconférence. Effectuez votre appel vidéo ou audio à partir de votre application. Les témoins lumineux de la caméra et du module mains libres restent allumés en cours de communication.
2. Mode *Bluetooth*

Pour connecter le module mains libres *Connect* à votre dispositif mobile:

 1. Sélectionnez l mode *Bluetooth* sur le dispositif *Connect*.
 2. Si votre dispositif mobile est compatible NFC, apposez-le sur le logo NFC du module mains libres afin d'activer la connexion *Bluetooth* de l'appareil, ou maintenez enfoncé le bouton *Bluetooth* jusqu'à ce que le témoin lumineux du module mains libres se mette à clignoter rapidement en bleu.
 3. Accédez aux paramètres sur votre dispositif mobile et activez le mode *Bluetooth* pour établir la connexion. Le dispositif *Connect* émet également un son pour confirmer la connexion.

UTILISATION DU PRODUIT

Vidéo

- Démarrer la vidéo: La vidéo est contrôlée par l'application et démarre une fois la caméra sélectionnée. La vidéo démarre dans l'application. Le témoin lumineux de la caméra s'allume pendant la diffusion de la vidéo.
- Utilisez les fonctions de panoramique, inclinaison et zoom de la caméra à l'aide de la télécommande. Pour un réglage progressif, procédez par pressions courtes; pour un contrôle Panoramique ou Inclinaison continu, maintenez une pression longue. Vous pouvez également utiliser les fonctions de panoramique et d'inclinaison sur l'image de la caméra: effectuez d'abord un zoom avant puis faites un panoramique ou inclinez l'image. Il est aussi possible d'incliner la caméra elle-même en utilisant la roulette multidirectionnelle de l'unité. Ne tentez pas d'incliner la caméra manuellement. Cela risque d'endommager le dispositif.
- Enregistrement des paramètres de panoramique, de zoom et d'inclinaison: il existe une application facultative offrant une interface logicielle permettant de régler les paramètres de la caméra. Vous pouvez enregistrer ces paramètres pour qu'ils soient disponibles à la prochaine utilisation de votre dispositif. Vous pouvez télécharger le logiciel à l'adresse suivante:

www.logitech.com/support/connect

Audio

- Volume: les boutons de volume + et - permettent de régler le volume.
- Sourdis: coupure du son grâce au bouton de sourdis.
- Appel: lancement du logiciel de visioconférence. Le bouton de prise d'appel permet de décrocher. Le bouton de fin d'appel permet de raccrocher. Pour utiliser la fonction de double appel, utilisez le bouton de fin d'appel pour rejeter le deuxième appel ou le bouton de prise d'appel pour passer d'un appel à l'autre.
Remarque: il est possible que les boutons de prise et de fin d'appel ne fonctionnent pas avec certaines applications. Utilisez le logiciel de visioconférence pour prendre des appels ou y mettre fin.

- Témoins lumineux d'activité du module mains libre

Bleu: la webcam Connect est en cours d'utilisation pour un appel. Bleu clignotant: un appel est en cours de réception ou le mode de couplage *Bluetooth* est activé.

Bluetooth pour connecter le module mains libres Connect à votre dispositif mobile pour la diffusion de l'appel:

- Si votre dispositif mobile est compatible NFC, appuyez sur le logo NFC du module mains libres afin d'activer la connexion *Bluetooth* du dispositif,
OU
- Appuyez sur le bouton *Bluetooth* du module mains libres jusqu'à ce que la connexion avec le dispositif mobile soit établie

Témoin de charge de la batterie

- Lorsque la batterie est complètement chargée, le témoin lumineux devient vert. Le témoin lumineux vert s'éteint lorsque la charge de la batterie est inférieure à 75 %.
- Lorsque la batterie est chargée à 25 %, le témoin lumineux de la batterie s'allume en rouge, indiquant que le dispositif doit être rapidement branché sur une source d'alimentation externe.
- Lorsque la batterie est chargée à 10 %, le témoin lumineux de la batterie rouge se met à clignoter, indiquant que le dispositif doit être immédiatement branché sur une source d'alimentation externe ou qu'il cessera de fonctionner. Cela sera également indiqué par un signal sonore.
- Le témoin de charge de la batterie du dispositif Connect clignote en vert lors du chargement de l'unité.
- Lorsque le dispositif est entièrement chargé, le témoin lumineux s'éteint jusqu'à ce que le dispositif soit débranché de l'alimentation externe et qu'il fonctionne sur batterie.
- Lorsque la télécommande est connectée à la base, le témoin lumineux du module mains libres réagit de la même façon.

1

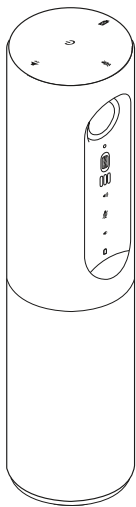

2



3

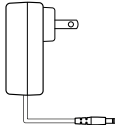

4



5

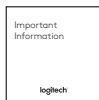

1. Unidad principal con cámara y sistema manos libres
2. Control remoto
3. Cable de alimentación y clavijas regionales

4. Cable USB
5. Documentación del usuario

COMPONENTES DEL PRODUCTO

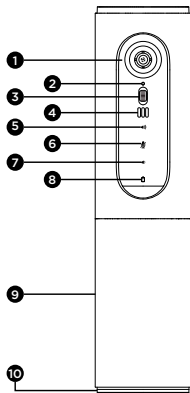

1. Cámara, 1080p y campo visual de 90 °
2. LED de cámara
3. Rueda inclinable para ajustar el objetivo de la cámara
4. Micrófonos
5. Subir volumen
6. Silencio
7. Bajar volumen

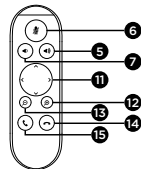

8. Indicador de estado de batería
9. Sistema manos libres
10. LED de sistema manos libres/batería
11. Panorámica e inclinación
12. Ampliar
13. Reducir
14. Finalización de llamada
15. Realizar/responder llamada

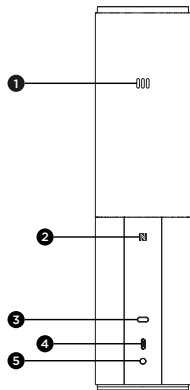

1. Micrófono
2. NFC
3. Kensington Lock
4. Conector USB
5. Alimentación

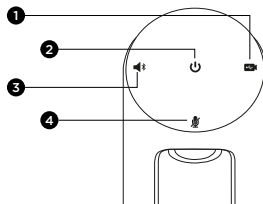

1. Modo de videoconferencia
2. Botón de encendido/apagado
3. Modo *Bluetooth*[®]
4. Silencio

CONFIGURACIÓN DEL PRODUCTO

1

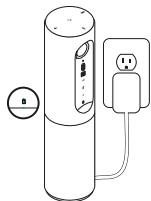

1. Conecta Connect a alimentación externa. Aunque Connect se entrega con una batería recargable, primero se debe conectar a una toma de alimentación externa y cargarse hasta que se ilumine en verde el diodo de estado de la batería. Nota: El dispositivo también puede cargarse a través de USB en la PC o Mac (el tiempo de carga puede variar).

2

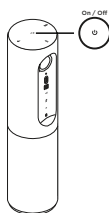

2. Mantén pulsado el botón de encendido/apagado para encender el dispositivo. Se reproducirá un sonido y los diodos del dispositivo se iluminarán durante 2 o 3 segundos, y el diodo de modo usado por última vez estará iluminado mientras esté encendido.

3

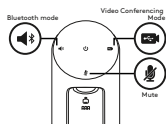

3. Selecciona los modos siguientes y sigue las instrucciones para empezar.

1. Modo videoconferencia:

1. Conecta el cable USB al dispositivo y al puerto USB.
2. Para iniciar una llamada desde tu aplicación de PC o Mac, selecciona el modo de videoconferencia en Connect. Los LED de la cámara y del sistema manos libres emitirán destellos mientras se establece la conexión y, una vez establecida, el LED de la cámara permanecerá iluminado durante unos segundos y el sistema manos libres reproducirá un sonido. De no ser así, inténtalo de nuevo y si es necesario consulta la información de solución de problemas o solicita asistencia técnica.
3. Asegúrate de que Connect esté seleccionado como dispositivo de audio y video predeterminado en la configuración del sistema operativo y en la aplicación de videoconferencias. Inicia una videoconferencia o una llamada desde la aplicación. Los LED de la cámara y el sistema manos libres se iluminarán cuando se produzca streaming.

2. Modo Bluetooth

- Para conectar el sistema manos libres de Connect a tu dispositivo móvil:
1. Selecciona el modo *Bluetooth* en Connect.
 2. Si el dispositivo es compatible con NFC, toca con él el ícono NFC del sistema manos libres para activar la recepción Bluetooth en el dispositivo móvil, o mantén pulsado el botón de *Bluetooth* hasta que el LED del sistema manos libres empiece a emitir rápidos destellos azules.
 3. En el dispositivo móvil, accede a la configuración y activa *Bluetooth* para conectarte. Además Connect reproducirá un sonido para reconocer la conexión.

UTILIZACIÓN DEL PRODUCTO

Video

- Inicio del video: El video se controla mediante la aplicación y empezará en cuanto se seleccione la cámara y se inicie el video en la aplicación. El LED de la cámara se ilumina al iniciarse el streaming del video.
- Aplica panorámica, inclina la cámara y amplía o reduce la imagen mediante el remoto. Pulsa una vez para incrementar gradualmente la panorámica y la inclinación, o mantén la pulsación para un incremento continuado. También puedes aplicar panorámica e inclinar la cámara. Para ello primero amplía la imagen y luego aplica panorámica o inclina la imagen. Otra opción sería inclinar la cámara con la rueda inclinable en la unidad. No intentes inclinar la cámara manualmente. Podrías dañar la unidad.
- Configuración de Guardar panorámica, inclinación y zoom: Hay disponible una aplicación opcional que incluye una interfaz de software para controlar la configuración de la cámara. Puedes guardar la configuración de la cámara para la próxima vez que enciendas la unidad. Puedes descargar el software de www.logitech.com/support/connect

Audio

- Volumen: se ajusta con los botones de subir y bajar volumen.
- Silencio: el sonido se silencia con el botón de silencio.
- Llamadas: ejecuta software para videoconferencias. El botón Contestar responde a una llamada. El botón Colgar finaliza la llamada. Para la llamada en espera, selecciona el botón de finalización de llamada para rechazar la segunda llamada o el botón de respuesta para alternar entre llamadas
Nota: Es posible que los botones para contestar y colgar no funcionen en algunas aplicaciones. Utiliza software de videoconferencias para contestar y colgar.
- Indicadores de actividad del sistema manos libres
Azul: Connect tiene una llamada en curso. Destellos azules: Se está recibiendo una llamada o *Bluetooth* se encuentra en modo de emparejamiento.
Uso de *Bluetooth* para conectar el sistema manos libres Connect al dispositivo móvil y difundir una llamada:
 - Si el dispositivo es compatible con NFC, toca con él el icono NFC del sistema manos libres para activar la recepción *Bluetooth* en el dispositivo móvil
○
 - Pulsa el botón *Bluetooth* del sistema manos libres hasta que se establezca conexión con el dispositivo móvil

Indicador de estado de batería

- Cuando la batería se ha cargado completamente, el indicador de estado de batería se ilumina de color verde. La luz verde se apaga cuando la batería desciende por debajo del 75%.
- Cuando quede un 25% de batería, permanecerá encendida una luz roja para indicar que el dispositivo necesita conectarse pronto a una toma de alimentación externa.
- Cuando quede un 10% de batería, la luz roja parpadeará y se reproducirá un sonido para indicar que el dispositivo va a dejar de funcionar a no ser que se conecte a una fuente de alimentación externa de inmediato.
- El indicador de estado de batería de Connect emitirá destellos verdes mientras la unidad se esté cargando.
- Cuando el dispositivo esté completamente cargado, el LED se apagará hasta que el dispositivo se desconecta de la fuente de alimentación externa y funcione con batería.
- Cuando el control remoto se encuentra en la base, el indicador del sistema manos libres representará la misma secuencia.

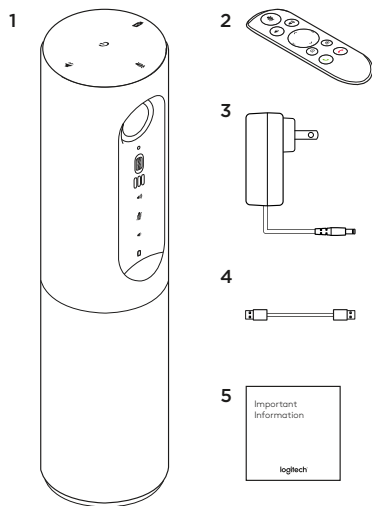

1. Unidade principal com câmara e viva voz
2. Controle remoto
3. Cabo de alimentação e plugs regionais

4. Cabo USB
5. Documentação do usuário

CONHECER O PRODUTO

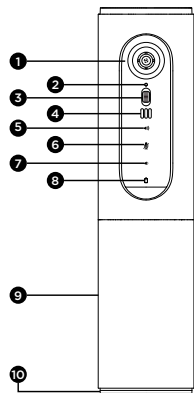

1. Câmera, 1080p e Campo de visão (CDV) de 90°
2. LED da câmera
3. Roda de inclinação para inclinar a lente da câmera
4. Microfones
5. Mais volume
6. Sem áudio
7. Menos volume

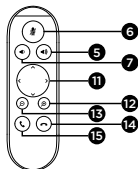

8. Indicador do nível da bateria
9. Viva voz
10. LED do viva-voz/bateria
11. Panorâmica e inclinação
12. Mais zoom
13. Menos zoom
14. Encerrar chamada
15. Efetuar/Receber chamada

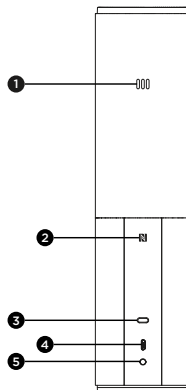

1. Microfone
2. NFC
3. Bloqueio Kensington
4. Conector USB
5. Energia

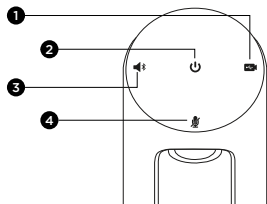

1. Modo de videoconferência
2. Botão de ligar/desligar
3. Modo Bluetooth®
4. Sem áudio

CONFIGURE SEU PRODUTO

1

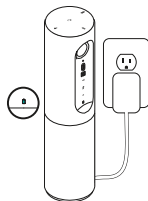

1. Plugue a Connect a uma fonte de alimentação externa. Embora a Connect seja fornecida com uma bateria recarregável, é necessário antes ligá-la a uma fonte de alimentação externa e carregá-la até que seja exibida a luz verde de bateria. Observação: O dispositivo também pode ser carregado por USB em computadores PC ou Mac (o tempo de carregamento pode variar.)

2

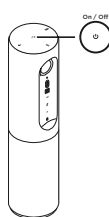

2. Mantenha pressionado o botão de ligar/desligar para ligar o dispositivo. Será reproduzido um sinal sonoro e os LEDs do dispositivo se acenderão por 2-3 segundos. O LED indicador do último modo usado no dispositivo ficará aceso.

3

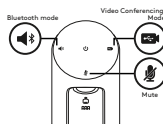

3. Selecione os modos seguintes e siga as instruções para começar.

1. Modo de videoconferência:
 1. Conecte o cabo USB ao dispositivo e a uma porta USB no computador.
 2. Para iniciar uma chamada no aplicativo do PC ou Mac, selecione o Modo de videoconferência no *Connect*. Os LEDs da câmera e do viva-voz piscarão indicando que a conexão está sendo estabelecida. Depois de concluída a conexão, o LED da câmera ficará aceso por alguns segundos e o viva voz reproduzirá um sinal sonoro. Se isso não ocorrer, tente novamente e, em seguida, consulte a seção Solução de problemas ou entre em contato com o suporte técnico.
 3. Certifique-se de que a *Connect* está selecionada como dispositivo padrão de áudio e vídeo nas configurações do seu sistema operacional e no aplicativo de conferência. Inicie a chamada com vídeo ou áudio no aplicativo. Os LEDs da câmera e do viva voz se acenderão durante a transmissão.
2. Modo *Bluetooth*

Para conectar o viva voz da *Connect* ao seu dispositivo móvel:

 1. Selecione o modo *Bluetooth* na *Connect*.
 2. Se o dispositivo estiver habilitado para NFC, encoste o dispositivo móvel ao ícone NFC do viva-voz. Isso fará com que a aceitação de *Bluetooth* no dispositivo móvel seja ativada. Como alternativa, mantenha o botão de *Bluetooth* pressionado até que o LED do viva-voz comece a piscar rapidamente em azul.
 3. Vá às configurações do seu dispositivo móvel e ligue o *Bluetooth* para conectar. A *Connect* também reproduzirá um sinal sonoro indicando que a conexão foi reconhecida.

USAR O PRODUTO

Vídeo

- Iniciando o vídeo: O vídeo é controlado pelo aplicativo e se iniciará depois que a câmera for selecionada e o vídeo for iniciado no aplicativo. O LED da câmera se acenderá quando o vídeo estiver em transmissão.
- Faça panorâmicas, incline e aproxime o zoom da câmera usando os controles do controle remoto. Pressione uma vez para aumentar ou pressione e mantenha pressionado para aumentar continuamente a panorâmica e a inclinação. Você também pode fazer panorâmicas e inclinar a imagem da câmera - primeiro aproxime o zoom e, em seguida, faça a panorâmica ou incline a imagem. Também é possível inclinar a própria câmera com a roda de inclinação da unidade. Não tente inclinar a câmera manualmente. Isso pode danificar a unidade.
- Ajustar as configurações de panorâmica, inclinação e zoom. Está disponível um aplicativo opcional com uma interface de software que controla as configurações da câmera. Essas configurações podem ser salvas, permitindo que a câmera apresente as mesmas definições quando for ligada novamente. Faça o download do software em **www.logitech.com/support/connect**

Áudio

- Volume: Botões de ajuste para aumentar e diminuir o volume.
- Mudo: Desative o áudio com botão para desativar o som.
- Chamadas: Execute o software de videoconferência. Atenda chamadas. Encerre chamadas. Em caso de chamada em espera, selecione "desligar" para rejeitar a segunda chamada ou pressione o botão de atender para alternar entre as chamadas
Observação: Os botões para atender e encerrar chamadas podem não funcionar em alguns aplicativos. Use o software de videoconferência para atender e encerrar chamadas.

- Indicações da luz de atividade do viva voz

Azul: A Connect está em uma chamada ativa.

Azul intermitente: Uma chamada está sendo recebida ou o *Bluetooth* está em modo de pareamento.

Bluetooth para conectar o viva voz da Connect ao seu dispositivo móvel para transmissão de chamada pelo viva voz:

- Se o seu dispositivo estiver habilitado para NFC, encoste o dispositivo móvel ao ícone NFC do viva-voz. Isso fará com que a aceitação de *Bluetooth* no dispositivo móvel seja ativada
OU
- Pressione o botão *Bluetooth* no viva-voz até que a conexão seja estabelecida com o dispositivo móvel.

Indicador de nível de bateria

- Quando a bateria estiver totalmente carregada, a luz da bateria ficará verde. A luz verde apaga-se quando o nível de energia da bateria fica abaixo dos 75%.
- Quando a bateria tiver 25% de energia restantes, uma luz vermelha da bateria ficará acesa, indicando que o dispositivo precisará ser ligado a uma fonte de alimentação externa dentro de pouco tempo.
- Quando a bateria tiver 10% de energia restantes, a luz vermelha da bateria piscará, indicando que o dispositivo não funcionará a menos que seja ligado a uma fonte de alimentação externa imediatamente. Será reproduzido um som uma vez.
- O indicador de nível da bateria da Connect piscará em verde quando a unidade estiver sendo carregada.
- Quando o dispositivo estiver completamente carregado, o LED desligará até que o dispositivo seja desconectado de uma fonte externa e estiver funcionando com bateria.
- Quando o controle remoto estiver encaixado, o indicador do viva voz seguirá a mesma sequência.

© 2018 Logitech, Logi and the Logitech Logo are trademarks or registered trademarks of Logitech Europe S.A. and/or its affiliates in the U.S. and other countries. All other trademarks are the property of their respective owners. Logitech assumes no responsibility for any errors that may appear in this manual. Information contained herein is subject to change without notice.

© 2018 Logitech, Logi et le logo Logitech sont des marques commerciales ou déposées de Logitech Europe S.A. et/ou de ses sociétés affiliées aux États-Unis et dans d'autres pays. Toutes les autres marques sont la propriété exclusive de leurs détenteurs respectifs. Logitech décline toute responsabilité en cas d'erreurs dans ce manuel. Les informations énoncées dans le présent document peuvent faire l'objet de modifications sans avis préalable.

WEB-621-000878.003