

*jura*®



**GIGA 6 (NAA)**  
Mode d'emploi



Pour votre sécurité : lisez le manuel et assurez-vous de l'avoir compris avant d'utiliser la machine.

# Votre GIGA 6

|   |           |
|---|-----------|
| <b>CONSIGNES DE SECURITE IMPORTANTES</b>                                  | <b>4</b>  |
| <b>Eléments de commande</b>   | <b>8</b>  |
| <b>1 Préparation et mise en service</b>                                   | <b>10</b> |
| JURA sur Internet.....  | 10        |
| Commande par visuel à écran tactile et Rotary Switch .....                | 10        |
| Installation de la machine .....  | 11        |
| Remplissage du récipient à grains .....                                   | 11        |
| Détermination de la dureté de l'eau.....                                  | 11        |
| Première mise en service.....   | 12        |
| Raccordement du lait .....  | 15        |
| Connexion au refroidisseur de lait Cool Control (par liaison radio) ..... | 15        |
| Connexion de la machine à un réseau WiFi .....                            | 16        |
| <b>2 Préparation</b>  | <b>17</b> |
| Préparations possibles.....   | 18        |
| Préparation de spécialités de café.....                                   | 18        |
| Préparation de deux spécialités de café.....                              | 19        |
| Préparation de spécialités de café au lait.....                           | 19        |
| Caffè Barista et Americano.....   | 20        |
| Café moulu.....   | 20        |
| Eau chaude.....   | 21        |
| <b>3 Fonctionnement quotidien</b>   | <b>22</b> |
| Remplissage du réservoir d'eau .....                                      | 22        |
| Allumage de la machine .....  | 22        |
| Entretien quotidien.....  | 23        |
| Entretien régulier .....  | 23        |
| Extinction de la machine .....  | 24        |
| <b>4 Réglages durables en mode de programmation</b>                       | <b>25</b> |
| Réglages produits .....   | 26        |
| <b>5 Entretien</b>  | <b>28</b> |
| Rinçage de la machine.....  | 29        |
| Rinçage automatique du système de lait.....                               | 29        |
| Nettoyage du système de lait.....   | 29        |
| Démontage et rinçage de l'écoulement combiné .....                        | 31        |
| Mise en place/remplacement du filtre.....                                 | 34        |
| Nettoyage de la machine.....  | 34        |
| Détartrage de la machine .....  | 36        |
| Nettoyage du récipient à grains .....                                     | 38        |
| Détartrage du réservoir d'eau.....  | 39        |
| <b>6 Messages sur le visuel</b>   | <b>40</b> |
| <b>7 Dépannage</b>  | <b>42</b> |

|    |                                     |    |
|----|-------------------------------------|----|
| 8  | Transport et élimination écologique | 44 |
|    | Transport / Vidange du système..... | 44 |
|    | Elimination .....                   | 44 |
| 9  | Caractéristiques techniques         | 45 |
| 10 | Index                               | 46 |
| 11 | Contacts JURA / Mentions légales    | 52 |

## Description des symboles

### Mises en garde



Ce symbole indique une alerte de sécurité. Il est utilisé pour vous avertir de risques potentiels de blessure. Pour éviter des éventuelles blessures, voire la mort, respectez tous les messages de sécurité précédés de ce symbole.



DANGER indique une situation dangereuse qui, si elle n'est pas évitée, entraîne la mort ou de graves blessures.



AVERTISSEMENT indique une situation dangereuse qui, si elle n'est pas évitée, peut entraîner la mort ou de graves blessures.



ATTENTION, utilisé avec ce symbole de sécurité, indique une situation dangereuse qui, si elle n'est pas évitée, peut entraîner des blessures mineures à modérées.

AVIS

AVIS est utilisé pour les pratiques non susceptibles d'entraîner des blessures.

### Symboles utilisés

► **Demande d'action.** Ce symbole signifie que vous êtes invité à réaliser une action.

**i** **Informations** et conseils destinés à faciliter encore l'utilisation de votre GIGA.

« Café » **Message sur le visuel**

## CONSIGNES DE SECURITE IMPORTANTES

### **Respectez les précautions de sécurité fondamentales**

Lorsque vous utilisez un appareil électrique, respectez impérativement les précautions de sécurité fondamentales afin de limiter les risques d'incendie, d'électrocution et/ou de blessure :

- Lisez toutes les instructions.
- Ne touchez pas les surfaces brûlantes. Utilisez les poignées ou les boutons.
- Pour prévenir les risques d'incendie, d'électrocution et de blessure, n'immergez pas le cordon d'alimentation, les prises ou le corps de la machine dans l'eau ou un autre liquide.
- Surveillez de près les opérations lorsque la machine est utilisée par ou à proximité d'un enfant.
- Débranchez la prise lorsque la machine n'est pas utilisée et avant de la nettoyer. Laissez-la refroidir avant de monter ou de démonter des pièces et avant de la nettoyer.
- N'utilisez pas une machine dont le cordon ou la prise sont défectueux, qui ne fonctionne pas correctement ou qui est endommagée. Renvoyez la machine au service après-vente agréé le plus proche pour la faire examiner, réparer ou régler.
- L'utilisation d'un accessoire non recommandé par le fabricant de la machine peut causer un incendie, une électrocution ou des blessures.
- N'utilisez pas la machine à l'extérieur.
- Ne laissez pas le cordon pendre du bord d'une table ou d'un comptoir, ni toucher une surface brûlante.
- Ne placez pas la machine sur ou à proximité d'un brûleur électrique ou à gaz chaud, ni dans un four chaud.
- Pour débrancher la machine, placez tous ses boutons de commande sur « ARRÊT » puis déconnectez-la de la prise murale.
- Utilisez la machine uniquement aux fins prévues.
- Faites preuve de grande prudence lors de la préparation de vapeur chaude, d'eau chaude ou de café chaud.

**CONSERVEZ CES INSTRUCTIONS.**

Transmettez-les aux utilisateurs suivants.



**Usage prévu** Cette machine est exclusivement destinée et conçue pour un usage domestique. Elle doit uniquement être utilisée pour préparer du café et chauffer du lait et de l'eau, conformément aux présentes instructions. Tout autre usage sera considéré comme incorrect. JURA Elektroapparate AG ne pourra être tenue responsable des conséquences d'un usage incorrect.

Les personnes, y compris les enfants, qui

- ne possèdent pas les capacités physiques, sensorielles ou mentales suffisantes pour utiliser la machine en toute sécurité ou
- ne possèdent pas l'expérience ou les connaissances suffisantes pour utiliser la machine en toute sécurité,

ne sont autorisées à l'utiliser que sous la surveillance d'une personne responsable ou après avoir reçu les instructions nécessaires à sa bonne utilisation.

**Instructions spécifiques au cordon d'alimentation**

- Le cordon d'alimentation est conçu pour limiter les risques d'enchevêtrement ou de trébuchage dans un câble long.
- Le cordon doit être placé de sorte qu'il ne pende pas du comptoir ou de la table, car des enfants pourraient tirer dessus ou des personnes pourraient trébucher.
- Cette machine est dotée d'une fiche à trois broches avec terre.
- Ne modifiez en aucune manière la fiche.

N'utilisez PAS de rallonge électrique.

Si l'utilisateur choisit d'utiliser une rallonge électrique,

- la puissance nominale de la rallonge doit être au moins équivalente à celle de la machine,
- si la machine dispose d'une mise à la terre, la rallonge doit être une rallonge trois fils avec terre et
- le cordon rallongé doit être placé de sorte qu'il ne pende pas du comptoir ou de la table, car des enfants pourraient tirer dessus ou des personnes pourraient trébucher.

**⚠ AVERTISSEMENT**



Pour limiter les risques d'incendie ou d'électrocution, NE retirez AUCUN capot de service. N'apportez à la machine AUCUNE modification qui ne soit décrite dans ces instructions. La machine ne contient AUCUNE pièce réparable par l'utilisateur. Les réparations DOIVENT uniquement être effectuées par un personnel agréé.

Si la machine présente des signes de détérioration, par exemple si elle dégage une odeur de brûlé, débranchez-la immédiatement de la prise murale et contactez le service client JURA.

**⚠ ATTENTION**

Cette machine est exclusivement réservée à un usage domestique. Hormis le nettoyage et la maintenance utilisateur, toutes les autres opérations doivent être effectuées par un représentant de service agréé :

- Ne plongez pas la base de la machine dans l'eau et n'essayez pas de la démonter.
- Ne mettez pas la machine ou ses pièces constitutives au lave-vaisselle.
- Vérifiez que la tension du secteur correspond à la tension indiquée sur la plaque signalétique de la machine. La plaque signalétique se situe en dessous de votre machine.
- Ne remplissez jamais le réservoir de la machine avec de l'eau chaude ou bouillante. Utilisez exclusivement de l'eau froide.
- Lorsque la machine fonctionne, ne touchez pas les pièces brûlantes et ne placez pas le cordon à proximité de ces dernières.

Risque de brûlure au niveau des écoulements et de la buse Cappuccino.

- Eloignez les enfants.
- Ne touchez pas les pièces brûlantes. Utilisez les poignées ou les boutons fournis.
- Assurez-vous que la buse Cappuccino est correctement montée et propre. Si elle n'est pas correctement montée ou si elle se bloque, la buse Cappuccino ou ses pièces peuvent se détacher.

**AVIS**

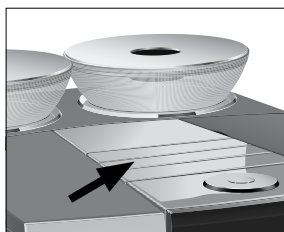

- Ne nettoyez jamais la machine avec une poudre abrasive ou des instruments durs.
- Vérifiez que les orifices d'aération sont dégagés.
- Ne retirez jamais le bac d'égouttage pendant la percolation. Retirez le bac d'égouttage uniquement lorsque la demande correspondante apparaît sur le visuel ou lorsque la machine est prête à l'emploi.

**ACTIONS INTERDITES  
(au risque d'annuler votre  
garantie)**

- Ne remplissez jamais le récipient à grains ou l'entonnoir de remplissage pour café moulu de café instantané, de chocolat en poudre etc. Cela endommagerait la chambre de percolation.
- Ne remplissez jamais le récipient à grains de grains de café caramélisés. En cas de doute, contactez votre revendeur.
- Remplissez exclusivement le récipient à grains de café en grains (pas de chocolat, de riz, de noix, d'épices – uniquement du café en grains torréfié).
- Ne remplissez jamais le récipient à grains de grains de café congelés. Si vous conservez vos grains de café au congélateur, laissez-les décongeler pendant 3 ou 4 heures avant de les verser dans le récipient à grains.
- Remplissez exclusivement le réservoir d'eau avec de l'eau fraîche et propre, sauf à l'occasion du détartrage.
- N'utilisez jamais d'eau minérale ou gazeuse. Vous pouvez utiliser de l'eau du robinet, de l'eau en bouteille, de l'eau de source et de l'eau purifiée par osmose inverse.
- Utilisez uniquement la machine tel que décrit dans ces instructions. En cas de doute, contactez votre revendeur.

## Éléments de commande

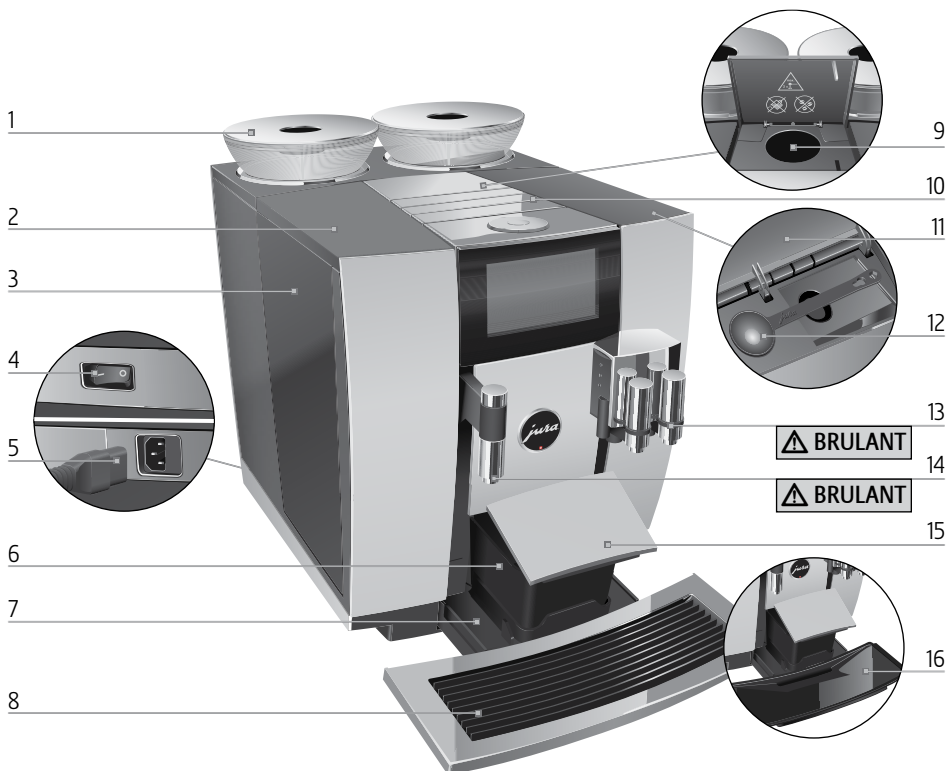

- |   |   |    |  |
|---|---|----|--|
| 1 | Réceptif à grains avec couvercle protecteur d'arôme | 9  | Entonnoir de remplissage pour café moulu             |
| 2 | Couvercle du réservoir d'eau                        | 10 | Lamelles d'aération (Venti Ports)                    |
| 3 | Réservoir d'eau                                     | 11 | Couvercle du compartiment à accessoires              |
| 4 | Interrupteur d'alimentation (arrière de la machine) | 12 | Doseur pour café moulu                               |
| 5 | Câble secteur enfichable (arrière de la machine)    | 13 | Ecoulement combiné réglable en hauteur et en largeur |
| 6 | Réceptif à marc de café                             | 14 | Ecoulement d'eau chaude réglable en hauteur          |
| 7 | Bac d'égouttage                                     | 15 | Couvercle du bac d'égouttage (pivotante)             |
| 8 | Plate-forme pour tasses                             | 16 | Insert pour le bac d'égouttage                       |

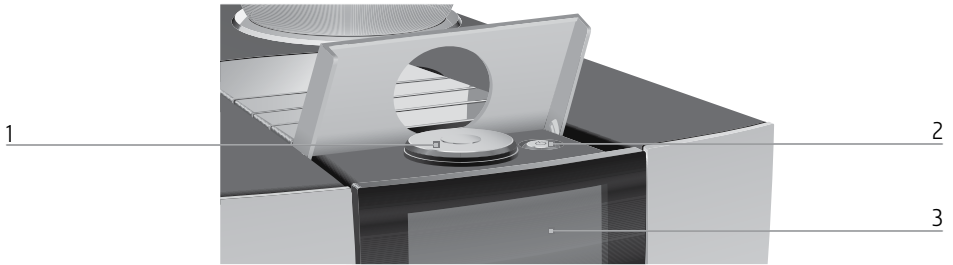

1 Rotary Switch

2 Touche Marche/Arrêt  (sous le cache)

3 Visuel à écran tactile

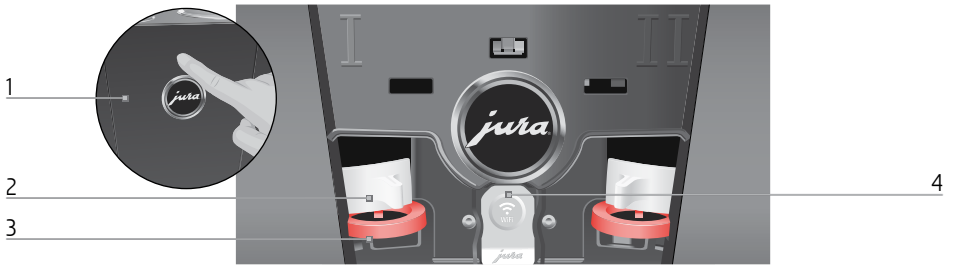

### Arrière de la machine

1 Couverture de service  
(ouverture par pression du doigt)

2 Dispositif de verrouillage

3 Coulisseau

4 Port de service avec le JURA WiFi Connect

### Accessoires

Récipient pour le nettoyage du système de lait



## 1 Préparation et mise en service

### JURA sur Internet

Retrouvez-nous sur Internet. Sur le site web de JURA (jura.com), vous trouverez des informations intéressantes et actuelles sur votre GIGA et tout ce qui concerne le café.



Si vous avez besoin d'aide pour utiliser votre machine, rendez-vous sur [jura.com/service](http://jura.com/service).

### Commande par visuel à écran tactile et Rotary Switch

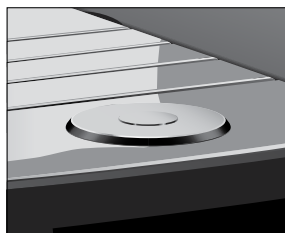
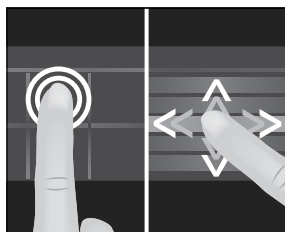
Votre GIGA peut être commandée de manière aisée et intuitive à l'aide du visuel à écran tactile et du Rotary Switch :



- Visuel à écran tactile : **Appui/balayage**  
Appuyez sur le visuel avec le doigt, par exemple pour lancer la préparation d'un café ou effectuer différents réglages en mode de programmation. Balayez le visuel avec le doigt de gauche à droite ou de haut en bas (ou inversement). Vous pouvez ainsi, par exemple, modifier les quantités pendant la préparation ou basculer entre les rubriques de programme en mode de programmation.
- Commande par **Rotary Switch** : utilisez en plus le Rotary Switch. Dès que vous le faites pivoter, le menu tournant des produits s'affiche. Il vous permet également de naviguer dans les rubriques de programme en mode de programmation et de modifier différents réglages.
- Appuyez sur le Rotary Switch pour accéder au **tableau de bord** de votre GIGA :
  - Le tableau de bord contient deux rubriques : « Statut d'entretien » ☼ et « Réglages machine » ⚙.
  - Si vous devez lancer un programme d'entretien, un message sur fond rouge apparaît sur le tableau de bord. Appuyez sur ce message ou sur le Rotary Switch pour accéder directement au programme d'entretien demandé. Une barre à l'intérieur des messages indique les programmes d'entretien que vous devrez bientôt exécuter sur votre GIGA.

- Autres symboles du tableau de bord :
  -  : mode filtre
  - ★ : le « mode intelligent » est activé (voir Chapitre 4 « Réglages durables en mode de programmation – Mode intelligent »).
  -  : votre GIGA est connectée au réseau via le JURA WiFi Connect.
  -  : le mode d'économie d'énergie est activé.

## Installation de la machine

Lors de l'installation de votre GIGA, respectez les consignes suivantes :

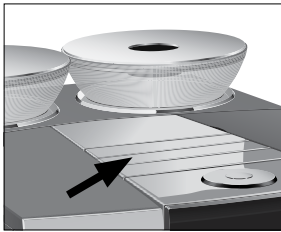

- Placez la GIGA sur une surface horizontale, insensible à l'eau.
- Choisissez l'emplacement de votre GIGA de sorte qu'elle soit à l'abri d'une source de chaleur excessive. Veillez à ce que les lamelles d'aération ne soient pas obstruées.

## Remplissage du récipient à grains

---

**AVIS** Les grains de café traités avec des additifs (par exemple du sucre), le café moulu ou le café lyophilisé endommagent le broyeur.

- ▶ Remplissez le récipient à grains uniquement de grains de café torréfiés non traités.

- 
- ▶ Retirez le couvercle protecteur d'arôme.
  - ▶ Retirez les impuretés ou corps étrangers éventuellement présents dans le récipient à grains.
  - ▶ Remplissez le récipient à grains de grains de café et fermez le couvercle protecteur d'arôme.

## Détermination de la dureté de l'eau

Lors de la première mise en service, vous devez régler la dureté de l'eau. Si vous ne connaissez pas la dureté de l'eau utilisée, vous pouvez d'abord la déterminer. Pour ce faire, utilisez la languette de test Aquadur® fournie.

- ▶ Tenez la languette de test brièvement (1 seconde) sous l'eau courante. Secouez l'eau.

## 1 Préparation et mise en service

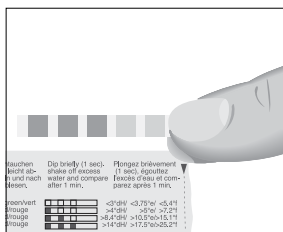

- ▶ Attendez environ 1 minute.
- ▶ Lisez le degré de dureté de l'eau à l'aide de la coloration de la languette de test Aquadur® et de la description figurant sur l'emballage.

| Niveau         | Degré allemand affiché (°dH) | Degré de dureté générale (°dGH) | Parties par million (ppm) | Nombre de champs « rougeâtres » sur la languette de test |
|----------------|------------------------------|---------------------------------|---------------------------|--|
| Inactif        | -                            | -                               | -                         | -  |
| Eau très douce | <3                           | <3                              | < 53.4                    | Aucun  |
| Eau douce      | > 4                          | > 4                             | > 71                      | 1  |
| Eau dure       | > 8.4                        | > 8.4                           | > 150                     | 2  |
| Eau très dure  | > 14                         | > 14                            | > 250                     | 3  |

## Première mise en service

### AVERTISSEMENT

Il existe un risque mortel d'électrocution si la machine est utilisée avec un câble d'alimentation défectueux.

- ▶ N'utilisez jamais une machine endommagée.
- ▶ N'utilisez jamais une machine dont le câble d'alimentation est défectueux.

**AVIS** Le lait, l'eau minérale gazeuse ou d'autres liquides peuvent endommager le réservoir d'eau ou la machine.

- ▶ Remplissez le réservoir d'eau uniquement avec de l'eau froide du robinet.

**i** En standard, la quantité d'eau est indiquée en « oz ». Vous pouvez modifier ce réglage pour passer en « ml » dans le mode de programmation (voir Chapitre 4 « Réglages durables en mode de programmation – Unité de quantité d'eau »).

**Condition :** les récipients à grains sont remplis.



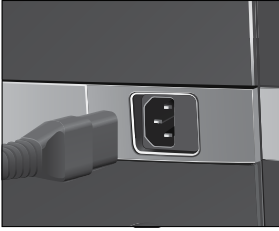

- ▶ Reliez le câble secteur à la machine.
- ▶ Branchez la fiche secteur dans une prise de courant.
- ▶ Allumez la GIGA à l'aide de l'interrupteur d'alimentation situé à l'arrière de la machine.

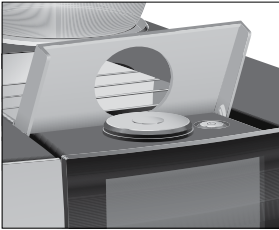

- ▶ Ouvrez le cache de la touche Marche/Arrêt.
  - ▶ Appuyez sur la touche Marche/Arrêt  pour allumer la GIGA.  
« Choose language » / « English »
- i** Pour afficher d'autres langues, balayez la liste de sélection avec le doigt de haut en bas (ou inversement) jusqu'à ce que la langue souhaitée se place au centre (par exemple « Français »).
- ▶ Appuyez sur « Enregistrer ».  
« Enregistré » apparaît brièvement sur le visuel pour confirmer le réglage.  
« Date »
  - ▶ Saisissez la date du jour (format AAAA/MM/JJJ).
  - ▶ Appuyez sur « Enregistrer ».  
« Enregistré »  
« Format du temps »
  - ▶ Sélectionnez le format de l'heure (« 24 h » ou « AM / PM »).
  - ▶ Appuyez sur « Enregistrer ».  
« Enregistré »  
« Heure »
  - ▶ Saisissez l'heure actuelle.
  - ▶ Appuyez sur « Enregistrer ».  
« Enregistré »  
« Dureté de l'eau »
- i** Si vous ne connaissez pas la dureté de l'eau utilisée, vous devez d'abord la déterminer (voir Chapitre 1 « Préparation et mise en service – Détermination de la dureté de l'eau »).
- ▶ Balayez le visuel pour modifier le réglage de la dureté de l'eau, par exemple sur « 25 °dH ».

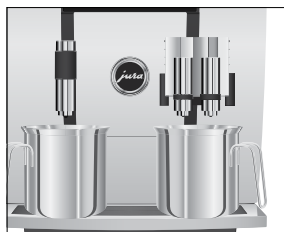

- ▶ Appuyez sur « **Enregistrer** ».
- « **Enregistré** »
- « **Placez le filtre** »
- ▶ Placez un récipient sous l'écoulement combiné et un autre sous l'écoulement d'eau chaude.
- ▶ Retirez le réservoir d'eau et rincez-le à l'eau froide.
- ▶ Ouvrez le porte-filtre.
- ▶ Placez la rallonge fournie au-dessus de la cartouche filtrante CLEARYL Smart.
  
- ▶ Enfoncez la cartouche filtrante avec la rallonge dans le réservoir d'eau.
- ▶ Fermez le porte-filtre. Il s'enclenche avec un clic audible.
- ▶ Remplissez le réservoir d'eau avec de l'eau fraîche et remettez-le en place.

**i** La machine détecte automatiquement que vous venez de mettre la cartouche filtrante en place.

« **Mode filtre** » / « **Enregistré** »

« **Rinçage du filtre** », le filtre est rincé. L'eau coule directement dans le bac d'égouttage.

« **Remplissage du système** », de l'eau coule de l'écoulement combiné et de l'écoulement d'eau chaude.

« **Videz le bac d'égouttage** »

- ▶ Videz le bac d'égouttage et remettez-le en place.
- « **Appareil accessoire** »
- ▶ Appuyez sur « **Connexion** », pour connecter votre GIGA à votre réseau.
- ▶ Scannez le code QR avec votre appareil mobile pour télécharger votre appli JURA (J.O.E.®).
- ▶ Appuyez sur « **Connexion** ».
- ▶ Placez un récipient sous l'écoulement combiné.
- « **Chauffage machine** »
- « **Rinçage machine** », « **Rinçage du système de lait** ». Le rinçage s'arrête automatiquement. L'écran d'accueil s'affiche. Votre GIGA est prête à l'emploi.

## Raccordement du lait

Votre GIGA prépare une mousse de lait fine et onctueuse à la consistance parfaite. Pour faire mousser du lait, le critère le plus important est que le lait soit à une température de 39 à 46 °F (4 à 8 °C). C'est pourquoi nous vous recommandons d'utiliser un refroidisseur de lait ou un récipient à lait.

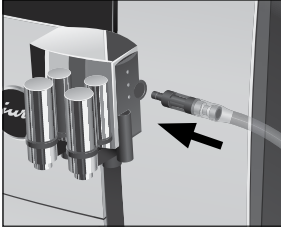

- ▶ Raccordez le tuyau de lait à l'écoulement combiné.
- ▶ Reliez l'autre extrémité du tuyau de lait à un récipient à lait ou un refroidisseur de lait.

## Connexion au refroidisseur de lait Cool Control (par liaison radio)

Votre GIGA est équipée du WiFi Connect de JURA. Ce dispositif vous permet de connecter la machine sans fil au refroidisseur de lait Cool Control.

La bande de fréquence 2,4 GHz est utilisée pour cette liaison radio. La puissance d'émission maximale est ici inférieure à 100 mW.

- i** Le WiFi Connect peut être protégé contre les accès non autorisés par un code PIN. Activez la fonction de code PIN via l'appli JURA. Pour en savoir plus, rendez-vous à l'adresse [jura.com/wificonnect](http://jura.com/wificonnect).

**Condition :** l'écran d'accueil s'affiche.

- ▶ Appuyez sur « **P** ».
- ▶ Appuyez sur « **Réglages machine** ».
- ▶ Appuyez sur « **Réglages machine** ».
- ▶ Balayez le visuel jusqu'à ce que « **Appareil accessoire** » s'affiche au centre.
- ▶ Appuyez sur « **Appareil accessoire** ».
- ▶ Appuyez sur « **Connexion** » et suivez les instructions sur le visuel.

## Connexion de la machine à un réseau WiFi

Si plusieurs utilisateurs souhaitent accéder en même temps à votre GIGA ou au refroidisseur de lait Cool Control via J.O.E.\* votre appli JURA, connectez d'abord votre GIGA à un réseau WiFi.

La bande de fréquence 2,4 GHz est utilisée pour cette liaison radio. La puissance d'émission maximale est ici inférieure à 100 mW.

- i** Le WiFi Connect peut être protégé contre les accès non autorisés par un code PIN. Activez la fonction de code PIN via l'appli JURA. Pour en savoir plus, rendez-vous à l'adresse [jura.com/wificonnect](https://jura.com/wificonnect).

**Condition :** l'écran d'accueil s'affiche.

- ▶ Appuyez sur le Rotary Switch.
- ▶ Appuyez sur le symbole « Réglages machine » .
- ▶ « Extinction après »
- ▶ Tournez le Rotary Switch jusqu'à ce que « Connexion Wi-Fi » s'affiche.
- ▶ Appuyez sur « Connexion Wi-Fi ».
- ▶ Appuyez sur « Connexion » et suivez les instructions sur le visuel.

## 2 Préparation

### AVERTISSEMENT

Le café, la vapeur et l'eau à très haute température peuvent causer des brûlures. Les brûlures sont des blessures graves.

- ▶ Manipulez la vapeur ou les liquides brûlants avec la plus grande prudence.
- ▶ Laissez le liquide refroidir avant de le boire.
- ▶ En cas de brûlure, rincez la partie du corps atteinte à l'eau froide et consultez un médecin.
- ▶ ELOIGNEZ les enfants.

### Principes de base concernant la préparation :

- Vous pouvez modifier l'intensité du café des **produits individuels** pendant le broyage. Pour ce faire, balayez le visuel avec le doigt ou tournez le Rotary Switch.
- Vous pouvez modifier les **quantités** prééglées (par exemple la quantité d'eau et de mousse de lait) pendant la préparation. Pour ce faire, balayez le visuel avec le doigt ou tournez le Rotary Switch.
- Vous pouvez arrêter la préparation à tout moment. Pour ce faire, appuyez sur la touche « **Arrêter** » ou sur le Rotary Switch.
- Vous pouvez enregistrer tous les produits mémorisés par défaut dans votre GIGA comme favoris à l'emplacement de votre choix sur l'écran d'accueil. Lors de cette opération, copiez et personnalisez les spécialités de café souhaitées en leur attribuant un nouveau nom et des réglages personnels (par exemple, la quantité et l'intensité du café) (voir Chapitre 4 « Réglages durables en mode de programmation – Modification des réglages produits »). Veuillez noter que les descriptions figurant dans les chapitres qui suivent se rapportent toujours aux réglages standard.
- Votre GIGA possède un « mode intelligent ». Lorsque ce mode est activé, les produits affichés sur l'écran d'accueil sont réorganisés au bout d'un certain temps selon la fréquence à laquelle vous les préparez. Le nombre de produits qui s'affichent sur l'écran d'accueil diffère selon vos habitudes de dégustation. L'**étoile** sur le tableau de bord indique que le « mode intelligent » est activé.

- i** En standard, la quantité d'eau est indiquée en « oz ». Vous pouvez modifier ce réglage pour passer en « ml » dans le mode de programmation (voir Chapitre 4 « Réglages durables en mode de programmation – Unité de quantité d'eau »).

C'est lorsqu'il est chaud que le café est le meilleur. Une tasse en porcelaine froide refroidit et affadit la boisson. C'est pourquoi nous vous recommandons de préchauffer vos tasses. Tout l'arôme du café ne peut se déployer que dans des tasses préchauffées. Vous pouvez vous procurer un chauffe-tasses JURA chez votre revendeur agréé.

### Préparations possibles

La GIGA propose plusieurs moyens de préparer une spécialité de café, du lait ou de l'eau chaude.

**Préparation via l'écran d'accueil :** appuyez simplement sur le produit affiché sur l'écran d'accueil que vous souhaitez préparer (page « ●○ » ou « ○● »).

**Préparation à l'aide du menu tournant :** vous pouvez préparer d'autres produits que ceux affichés sur l'écran d'accueil. Dès que vous tournez le Rotary Switch, des produits supplémentaires s'affichent dans un **menu tournant**. Tournez le Rotary Switch ou balayez le visuel avec le doigt pour placer le produit souhaité au centre du menu. Appuyez sur le produit ou le Rotary Switch pour lancer la préparation.

- i** Si vous ne lancez pas de préparation, le menu tournant disparaît automatiquement au bout de 10 secondes.
- i** Le menu tournant affiche toujours en première position le dernier produit sélectionné.

### Préparation de spécialités de café



**Exemple :** voici comment préparer un café.

**Condition :** l'écran d'accueil s'affiche.

- ▶ Placez une tasse sous l'écoulement combiné.
- ▶ Appuyez sur « Café ».  
La préparation commence. La quantité d'eau pré-réglée pour le café coule dans la tasse.  
La préparation s'arrête automatiquement. Votre GIGA est de nouveau prête à l'emploi.

## Préparation de deux spécialités de café



**Exemple :** voici comment préparer **deux espressi**.

**Condition :** l'écran d'accueil s'affiche (page « ○● »).

- ▶ Placez deux tasses sous l'écoulement combiné.
- ▶ Appuyez sur « 2 x Espresso » pour lancer la préparation. La préparation commence. La quantité d'eau pré réglée pour le café coule dans les tasses. La préparation s'arrête automatiquement. Votre GIGA est de nouveau prête à l'emploi.

## Préparation de spécialités de café au lait

Votre GIGA vous prépare un latte macchiato, un cappuccino, un flat white et d'autres spécialités de café au lait par simple pression d'une touche. Lors de cette opération, vous n'avez pas besoin de déplacer le verre ou la tasse.

**Exemple :** voici comment préparer un latte macchiato.

**Condition :** l'écran d'accueil s'affiche. Le lait est raccordé à l'écoulement combiné.

- ▶ Placez un verre sous l'écoulement combiné.
  - ▶ Appuyez sur « Latte macchiato ».
- « **Latte macchiato** », la quantité de lait et de mousse de lait pré réglée coule dans le verre.

**i** Une petite pause suit, pendant laquelle le lait chaud se sépare de la mousse de lait. C'est ainsi que se forment les couches caractéristiques du latte macchiato.

La préparation du café commence. La quantité d'eau pré réglée pour l'espresso coule dans le verre. La préparation s'arrête automatiquement. Votre GIGA est de nouveau prête à l'emploi.

**i** Le système de lait est rincé automatiquement 15 minutes après la préparation (voir Chapitre 5 « Entretien – Rinçage automatique du système de lait »). Par conséquent, placez toujours un récipient sous l'écoulement combiné après avoir préparé du lait.

Pour garantir le bon fonctionnement du système de lait dans l'écoulement combiné, vous devez obligatoirement le nettoyer **quotidiennement** (voir Chapitre 5 « Entretien – Nettoyage du système de lait »).

### Caffè Barista et Americano

Pour le « caffè Barista » et le « Americano », la GIGA mélange le café à de l'eau chaude selon une méthode de préparation spéciale, afin de créer une spécialité de café ample en bouche et particulièrement digeste. Vous pouvez modifier la quantité de cette eau ajoutée (voir Chapitre 4 « Réglages durables en mode de programmation – Modification des réglages produits »).

- i** Il est impossible de modifier la quantité d'eau de dérivation pendant la préparation.
- i** Les produits pour lesquels une quantité d'eau de dérivation est réglée sont identifiés par un **compteur rouge** sur l'écran d'accueil et dans le menu tournant.

### Café moulu

Vous avez la possibilité d'utiliser un autre café, par exemple un café décaféiné, grâce à l'entonnoir de remplissage pour café moulu.

#### Principes de base concernant le café moulu :

- Ne versez jamais plus de deux doses rases de café moulu.
- N'utilisez pas de café moulu trop fin. Le système pourrait se boucher et le café coulerait alors goutte à goutte.
- Si vous n'avez pas versé suffisamment de café moulu, « Pas assez de café moulu » s'affiche et la GIGA interrompt l'opération.
- La spécialité de café souhaitée doit être préparée dans la minute suivant le remplissage du café moulu. Sinon, la GIGA interrompt l'opération et se remet en mode prêt à l'emploi.
- La préparation de toutes les spécialités de café à partir de café moulu suit toujours le même modèle.

**Exemple :** voici comment préparer un café à partir de café moulu.

**Condition :** l'écran d'accueil s'affiche.

- ▶ Placez une tasse sous l'écoulement combiné.
- ▶ Ouvrez le couvercle de l'entonnoir de remplissage pour café moulu.  
« Versez du café moulu »
- ▶ Versez une dose rase de café moulu dans l'entonnoir de remplissage.
- ▶ Fermez le couvercle de l'entonnoir de remplissage.  
Les spécialités de café que vous pouvez préparer à partir de café moulu s'affichent.





- ▶ Appuyez sur « Café ».
- La préparation commence. « Café » et la quantité s'affichent.
- La quantité d'eau préréglée pour le café coule dans la tasse.
- La préparation s'arrête automatiquement. Votre GIGA est de nouveau prête à l'emploi.

## Eau chaude

La GIGA vous permet de préparer différents types d'eau chaude :

- « Eau chaude »
- « Eau pour thé vert »

### ⚠ ATTENTION

Risque de brûlure par projection d'eau chaude.

- ▶ Evitez le contact direct avec la peau.

**Exemple :** voici comment préparer de l'eau pour un **thé vert**.

**Condition :** l'écran d'accueil s'affiche (page « ○ ● »).

- ▶ Placez une tasse sous l'écoulement d'eau chaude.
- ▶ Appuyez sur « Eau pour thé vert ».
- « Eau pour thé vert », la quantité d'eau préréglée coule dans la tasse.
- La préparation s'arrête automatiquement. Votre GIGA est de nouveau prête à l'emploi.



## 3 Fonctionnement quotidien

### Remplissage du réservoir d'eau

L'entretien quotidien de la machine et l'hygiène avec le lait, le café et l'eau sont essentiels pour garantir un résultat toujours parfait dans la tasse. C'est pourquoi vous devez changer l'eau **quotidien**nement.

#### AVIS

Le lait, l'eau minérale gazeuse ou d'autres liquides peuvent endommager le réservoir d'eau ou la machine.

- ▶ Remplissez le réservoir d'eau uniquement avec de l'eau froide du robinet.
- ▶ Ouvrez le couvercle du réservoir d'eau.
- ▶ Retirez le réservoir d'eau et rincez-le à l'eau froide.
- ▶ Remplissez le réservoir d'eau avec de l'eau fraîche et remettez-le en place.
- ▶ Fermez le couvercle du réservoir d'eau.



### Allumage de la machine

**Condition :** votre GIGA est allumée à l'aide de l'interrupteur d'alimentation.

- ▶ Placez un récipient sous l'écoulement combiné.

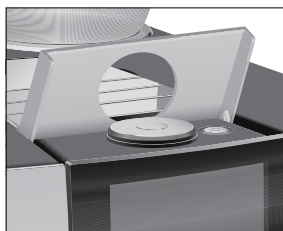

- ▶ Ouvrez le cache de la touche Marche/Arrêt.
- ▶ Appuyez sur la touche Marche/Arrêt  pour allumer la GIGA.  
« Bienvenue chez JURA »  
« Chauffage machine »  
« Rinçage machine », le rinçage du système commence. Le rinçage s'arrête automatiquement. Votre GIGA est prête à l'emploi.

## Entretien quotidien

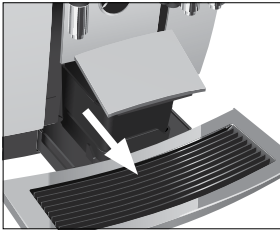

Pour pouvoir profiter longtemps de votre GIGA et garantir en permanence une qualité de café optimale, vous devez l'entretenir quotidiennement.

- ▶ Sortez le bac d'égouttage.
  - ▶ Videz le récipient à marc de café et le bac d'égouttage. Rincez-les tous deux à l'eau chaude.
- i** Videz toujours le récipient à marc de café lorsque la machine est **allumée**. C'est la seule façon de réinitialiser le compteur de marc.
- i** L'insert pour le bac d'égouttage, le bac d'égouttage et le récipient à marc de café peuvent passer au lave-vaisselle.
- ▶ Remettez le récipient à marc de café et le bac d'égouttage en place.
  - ▶ Rincez le réservoir d'eau à l'eau claire.
  - ▶ Nettoyez le système de lait dans l'écoulement combiné (voir Chapitre 5 « Entretien – Nettoyage du système de lait »).
  - ▶ Retirez le tuyau de lait et rincez-le soigneusement sous l'eau courante.
  - ▶ Démontez et rincez l'écoulement combiné (voir Chapitre 5 « Entretien – Démontage et rinçage de l'écoulement combiné »).
  - ▶ Essuyez la surface de la machine avec un chiffon doux (par exemple en microfibre), propre et humide.
- i** Pour nettoyer correctement le visuel, vous pouvez le verrouiller dans la rubrique « Statut d'entretien » ☸ sous « **Verrouiller écran** ».

Vous trouverez également des informations concernant l'entretien de votre GIGA en mode de programmation dans la rubrique « Statut d'entretien » sous « **Informations concernant l'entretien** ».

## Entretien régulier

Effectuez les actions d'entretien suivantes **régulièrement** ou **en fonction des besoins** :

- Pour des raisons d'hygiène, nous vous recommandons de remplacer régulièrement (tous les 3 mois environ) le tuyau de lait et les écoulements de lait interchangeable. Les accessoires de rechange sont disponibles auprès de votre revendeur agréé. Votre GIGA est équipée du système de lait **HP2**.

- Nettoyez les parois intérieures du réservoir d'eau, avec une brosse par exemple. Vous trouverez d'autres informations relatives au réservoir d'eau dans ce mode d'emploi (voir Chapitre 5 « Entretien – Détartrage du réservoir d'eau »).
- Des résidus de lait et de café peuvent se déposer sur et sous la plate-forme pour tasses. Dans ce cas, nettoyez la plate-forme pour tasses.

## Extinction de la machine

Si une spécialité de café a été préparée, le système se rince automatiquement quand vous éteignez votre GIGA.

- i** Si vous avez préparé du lait, la machine vous demande également de nettoyer le système de lait. Dans ce cas, suivez les indications du visuel.

**Condition :** l'écran d'accueil s'affiche.

- ▶ Placez un récipient sous l'écoulement combiné.

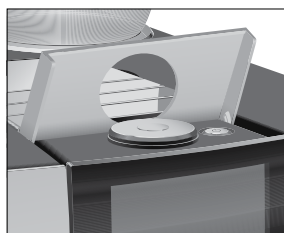

- ▶ Ouvrez le cache de la touche Marche/Arrêt.
- ▶ Appuyez sur la touche Marche/Arrêt .
- « Rinçage machine », le rinçage du système commence. L'opération s'arrête automatiquement. Votre GIGA est éteinte.

## 4 Réglages durables en mode de programmation

### **⚠ AVERTISSEMENT**

Le café, la vapeur et l'eau à très haute température peuvent causer des brûlures. Les brûlures sont des blessures graves.

- ▶ Manipulez la vapeur ou les liquides brûlants avec la plus grande prudence.
- ▶ Laissez le liquide refroidir avant de le boire.
- ▶ En cas de brûlure, rincez la partie du corps atteinte à l'eau froide et consultez un médecin.
- ▶ ELOIGNEZ les enfants.

Appuyez sur le Rotary Switch pour accéder au tableau de bord. Dans la rubrique « Réglages machine » , vous trouverez diverses possibilités de réglage pour votre GIGA. Balayez le visuel avec le doigt ou tournez le Rotary Switch pour naviguer dans les rubriques de programme et enregistrez durablement les réglages souhaités. Vous pouvez effectuer les réglages suivants :

| Rubrique de programme  | Explication  |
|------------------------|--|
| « Extinction après »   | Régler l'arrêt automatique pour économiser l'énergie (la machine s'éteint au bout de 15 minutes, 30 minutes ou 1 à 9 heures après la dernière action)  |
| « Heure », « Date »    | Régler l'heure et la date  |
| « Minuterie »          | Régler l'heure d'allumage et d'extinction pour tous les jours de la semaine  |
| « Finesse de mouture » | Adapter séparément la finesse de mouture des deux broyeurs aux grains de café utilisés   |
| « Economie d'énergie » | Activer « 1 » ou désactiver « 0 » le mode d'économie d'énergie. Lorsque le mode d'économie d'énergie est activé, le symbole « ESM » (Energy Save Mode, E.S.M.®) s'affiche sur le tableau de bord JURA Cockpit 5 minutes environ après la dernière préparation. |
| « Mode intelligent »   | Au bout d'un certain temps, les produits se disposent sur l'écran d'accueil selon leur fréquence de préparation (le symbole ★ sur le tableau de bord indique que le « Mode intelligent » est activé)   |
| « Nom du produit »     | Afficher les images des produits sur l'écran d'accueil avec/sans le nom correspondant  |

#### 4 Réglages durables en mode de programmation

| Rubrique de programme   | Explication   |
|---|---|
| « Configuration standard »  | Rétablir la configuration standard de la GIGA (votre GIGA s'éteint ensuite)                       |
| « Unité »,<br>« Format du temps »   | Régler l'unité de quantité d'eau (ml ou oz)<br>Régler le format de l'heure (« 24 h » / « AM/PM ») |
| « Visuel »  | Modifier la luminosité du visuel  |
| « Dureté de l'eau »   | Régler la dureté de l'eau utilisée (de 1 °dH à 30 °dH) pour éviter l'entartrage de votre machine  |
| « Langue »  | Régler la langue  |
| « Connexion Wi-Fi »<br>(Ne s'affiche que lorsque le WiFi Connect JURA est utilisé.)     | Etablir une connexion radio avec l'appli JURA (J.O.E.™) ou couper la connexion                    |
| « Appareil accessoire »<br>(Ne s'affiche que lorsque le WiFi Connect JURA est utilisé.) | Etablir une connexion sans fil avec un appareil accessoire JURA ou couper la connexion            |
| « Vidanger le système »   | Vidanger le système pour protéger la GIGA du gel pendant le transport                             |
| « Compteur de préparations »,<br>« Compteur d'entretien »                               | Consulter le compteur de préparations<br>Consulter le compteur d'entretien                        |
| « Version »   | Consulter la version du logiciel  |

#### Réglages produits

Sur l'écran d'accueil, appuyez sur un produit pendant **2 secondes environ** pour accéder à la vue d'ensemble des possibilités de réglage correspondantes :

| Possibilité de réglage   | Explication  |
|--|--|
| « Réglages produits »  | Effectuer des réglages personnels comme l'intensité du café, la quantité d'eau, etc.                             |
| « Initiales » (ou « Nom du produit »)                                | Modifier les initiales (ou le nom) du produit  |
| « Effacer »  | Retirer un produit de l'écran d'accueil  |
| « Remplacer le produit »   | Remplacer les produits figurant sur l'écran d'accueil par vos favoris  |
| « Copier le produit »  | Copier un produit, par exemple pour créer une variante avec un nouveau nom de produit et des réglages personnels |
| « Dupliquer le produit » (fonction non disponible pour l'eau chaude) | Créer un double produit avec la spécialité souhaitée   |

Les réglages durables en mode de programmation suivent toujours le même modèle.

### AVERTISSEMENT

Le café, la vapeur et l'eau à très haute température peuvent causer des brûlures. Les brûlures sont des blessures graves.

- ▶ Manipulez la vapeur ou les liquides brûlants avec la plus grande prudence.
- ▶ Laissez le liquide refroidir avant de le boire.
- ▶ En cas de brûlure, rincez la partie du corps atteinte à l'eau froide et consultez un médecin.
- ▶ ELOIGNEZ les enfants.

**Exemple :** voici comment modifier l'intensité du café pour un espresso.

**Condition :** l'écran d'accueil s'affiche.

- ▶ Appuyez sur « Espresso » pendant **2 secondes environ** jusqu'à ce que la vue d'ensemble des réglages possibles s'affiche.
- ▶ Appuyez sur « Réglages produits ».  
« Espresso »
- ▶ Balayez le visuel jusqu'à ce que « Intensité du café » s'affiche au centre.
- ▶ Déplacez votre doigt vers la gauche ou vers la droite pour modifier le réglage de l'intensité du café.
- ▶ Appuyez sur « Enregistrer ».
- ▶ Appuyez sur « Retour » pour revenir à l'écran d'accueil.





## 5 Entretien

### AVERTISSEMENT

Les produits d'entretien et les liquides qui s'échappent de la machine pendant le déroulement d'un programme d'entretien sont nocifs pour la santé. Danger en cas d'ingestion. Irritant pour les yeux et la peau.

- ▶ ELOIGNEZ les enfants.
- ▶ Tenez les enfants à distance de la machine pendant tout le déroulement d'un programme d'entretien.
- ▶ Evitez tout contact avec la peau et les yeux.
- ▶ Evitez de générer de la poussière. N'inspirez pas la poussière générée.
- ▶ Ne mangez pas, ne buvez pas pendant leur utilisation.
- ▶ Conservez les produits d'entretien à distance des denrées alimentaires, des boissons et des aliments pour animaux.
- ▶ Conservez-les dans leur emballage hermétiquement fermé, à l'abri de l'humidité et de la chaleur.

### Principes de base concernant l'entretien :

- Appuyez sur le Rotary Switch pour accéder au tableau de bord. Il contient une rubrique « Statut d'entretien »  et une rubrique « Réglages machine » . Pour piloter l'entretien de votre GIGA, utilisez la rubrique « Statut d'entretien » .
- Si vous devez lancer un programme d'entretien, un message sur fond rouge apparaît sur le tableau de bord. Appuyez sur ce message ou sur le Rotary Switch pour accéder directement au programme d'entretien correspondant. Si plusieurs programmes d'entretien sont en attente, plusieurs messages sur fond rouge apparaissent. Une barre à l'intérieur des messages indique les programmes d'entretien que vous devrez bientôt exécuter sur votre GIGA.
- Sur la page d'accueil, le symbole  indique qu'il faut procéder à un nettoyage, un détartrage ou un remplacement du filtre. Pour lancer le programme d'entretien, appuyez sur le symbole  ou sur le Rotary Switch.
- i** Effectuez le programme d'entretien correspondant dès que la machine vous le demande.



- i** Pour des raisons d'hygiène, nettoyez **quotidiennement** le système de lait si vous avez préparé du lait.

## Rinçage de la machine

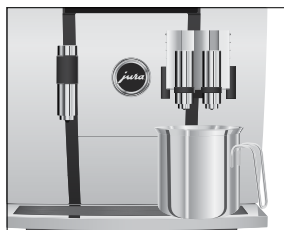

Vous pouvez lancer le cycle de rinçage manuellement à tout moment.

**Condition :** l'écran d'accueil s'affiche.

- ▶ Placez un récipient sous l'écoulement combiné.
- ▶ Appuyez sur le Rotary Switch.
- ▶ Appuyez sur le symbole ☼.
- ▶ Tournez le Rotary Switch jusqu'à ce que « Rinçage » s'affiche au centre.
- ▶ Appuyez sur « Rinçage » pour lancer le cycle de rinçage. « Rinçage machine », « Rinçage du système de lait », de l'eau coule de l'écoulement combiné.

Le rinçage s'arrête automatiquement. Votre GIGA est de nouveau prête à l'emploi.

## Rinçage automatique du système de lait

Le système de lait est **automatiquement** rincé **15 minutes** après chaque préparation de lait. Par conséquent, placez toujours un récipient sous l'écoulement combiné après avoir préparé du lait.

## Nettoyage du système de lait

Pour garantir le bon fonctionnement du système de lait dans l'écoulement combiné, vous devez obligatoirement le nettoyer **quotidiennement** si vous avez préparé du lait.

### **⚠ AVERTISSEMENT**

Les détergents inadaptés ne dissolvent pas les résidus de lait de manière optimale. La buse Cappuccino peut se boucher et s'éjecter. De la vapeur chaude sort.

- ▶ Utilisez exclusivement le détergent pour système de lait JURA d'origine.

**⚠ AVERTISSEMENT**

Détergent irritant et nocif pour la santé. Danger en cas d'ingestion. Irritant pour les yeux et la peau.

- ▶ ELOIGNEZ les enfants.
- ▶ Evitez tout contact avec la peau et les yeux.
- ▶ En cas de contact avec la peau, rincez immédiatement avec beaucoup d'eau. En cas d'irritation de la peau, consultez un médecin.
- ▶ En cas de contact avec les yeux, rincez immédiatement avec beaucoup d'eau et consultez un médecin.
- ▶ En cas d'ingestion, rincez immédiatement la bouche et buvez beaucoup d'eau. Ne faites pas vomir la personne. Consultez immédiatement un médecin en lui montrant l'étiquette du produit.

**i** Le détergent pour système de lait JURA est disponible chez votre revendeur.

**i** Pour le nettoyage du système de lait, utilisez le récipient fourni.

**Condition :** l'écran d'accueil s'affiche.

- ▶ Appuyez sur le Rotary Switch.
- ▶ Appuyez sur « **Nettoyage du système de lait** ».
- ▶ Appuyez sur « **Suite** ».  
« **Détergent pour système de lait** » / « **Connecter le tuyau à lait** »
- ▶ Retirez le tuyau de lait du récipient à lait ou du refroidisseur de lait.
- ▶ Versez une dose de détergent pour système de lait dans le compartiment frontal du récipient.
- ▶ Versez ensuite de l'eau chaude jusqu'au repère supérieur.





- ▶ Placez le récipient sous l'écoulement combiné et reliez le tuyau de lait au récipient.
- i** Pour relier correctement le tuyau de lait au récipient, le tuyau de lait doit être équipé d'un raccord.
- ▶ Appuyez sur « Démarrage ».
  - « Nettoyage du système de lait », le nettoyage de l'écoulement combiné et du tuyau de lait commence.
  - L'opération s'interrompt, « Eau pour nettoyage de système de lait » / « Connecter le tuyau à lait »
- ▶ Rincez soigneusement le récipient et versez de l'eau fraîche dans le compartiment frontal jusqu'au **repère supérieur**.
- ▶ Placez le récipient sous l'écoulement combiné et reliez le tuyau de lait au récipient.
- ▶ Appuyez sur « Suite ».
  - « Nettoyage du système de lait »
  - L'opération s'arrête automatiquement. Votre GIGA est de nouveau prête à l'emploi.

## Démontage et rinçage de l'écoulement combiné

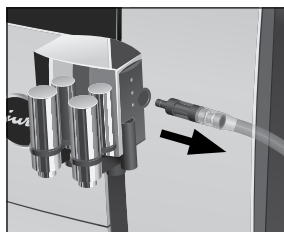

Pour garantir le bon fonctionnement de l'écoulement combiné et pour des raisons d'hygiène, vous devez obligatoirement le démonter et le rincer **quotidiennement** si vous avez préparé du lait.

- ▶ Retirez le tuyau de lait et rincez-le soigneusement sous l'eau courante.
- ▶ Appuyez sur les dispositifs de déblocage et retirez le couvercle de l'écoulement combiné par le haut.

## 5 Entretien

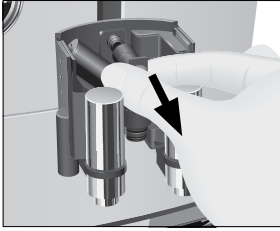

- ▶ Tirez avec précaution la partie inférieure du système de lait vers le bas.

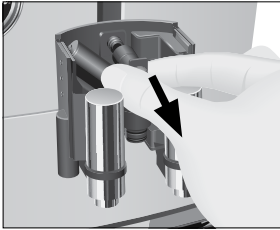

- ▶ Retirez le système de lait de l'écoulement combiné.

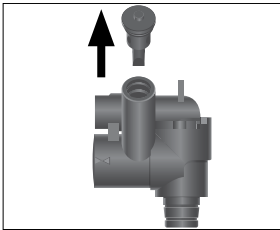

- ▶ Retirez la buse d'aspiration d'air.

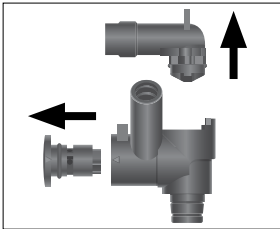

- ▶ Désassemblez le système de lait.
- ▶ Rincez toutes les pièces sous l'eau courante. En présence de résidus de lait très secs, placez d'abord les pièces constitutives dans une solution contenant 8,5 oz d'eau chaude et une dose de détergent pour système de lait JURA. Rincez ensuite soigneusement les pièces constitutives.

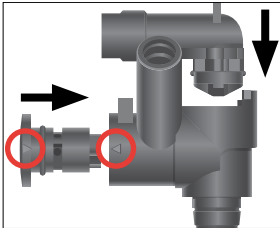

- ▶ Réassemblez le système de lait. Lors de cette opération, tenez compte des flèches qui figurent sur les pièces constitutives (entourées en rouge sur l'illustration).

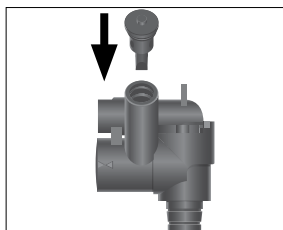

- ▶ Mettez la buse d'aspiration d'air en place.

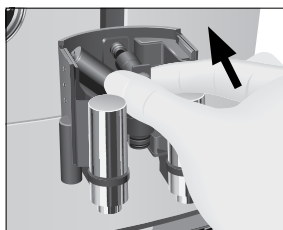

- ▶ Réinsérez les pièces constitutives réassemblées dans l'écoulement combiné et enfoncez-les fermement.

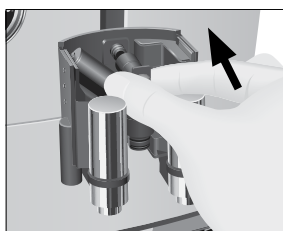

- ▶ Insérez la partie inférieure du système de lait par le bas dans la partie déjà en place.

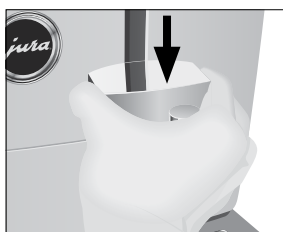

- ▶ Remplacez le couvercle de l'écoulement combiné. Il s'enclenche avec un clic audible.

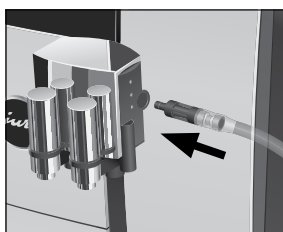

- ▶ Raccordez le tuyau de lait à l'écoulement combiné.

## Mise en place/ remplacement du filtre



Vous n'avez plus besoin de détartre votre GIGA si vous utilisez la cartouche filtrante CLEARYL Smart.

- i** Dès que la cartouche filtrante est épuisée (selon la dureté de l'eau réglée), la GIGA demande le remplacement du filtre.
- i** Les cartouches filtrantes CLEARYL Smart sont disponibles chez votre revendeur.

**Condition :** le symbole  s'affiche sur l'écran d'accueil (si vous utilisez déjà un filtre).

- ▶ Appuyez sur le Rotary Switch.  
Le message « **Remplacer filtre** » s'allume en rouge.
- ▶ Retirez le réservoir d'eau et videz-le.
- ▶ Ouvrez le porte-filtre et retirez l'ancienne cartouche filtrante CLEARYL Smart ainsi que la rallonge.
- ▶ Placez la rallonge au-dessus d'une **nouvelle** cartouche filtrante CLEARYL Smart.
- ▶ Enfoncez la cartouche filtrante avec la rallonge dans le réservoir d'eau.
- ▶ Fermez le porte-filtre. Il s'enclenche avec un clic audible.
- ▶ Remplissez le réservoir d'eau avec de l'eau fraîche et remettez-le en place.

- i** La machine détecte automatiquement que vous venez de mettre en place/remplacer la cartouche filtrante.

« **Mode filtre** » / « **Enregistré** »

« **Rinçage du filtre** », le filtre est rincé. L'eau coule directement dans le bac d'égouttage.

« **Videz le bac d'égouttage** »

- ▶ Videz le bac d'égouttage et le récipient à marc de café, puis remettez-les en place.  
l'écran d'accueil s'affiche. Votre GIGA est de nouveau prête à l'emploi.

## Nettoyage de la machine

Après 180 préparations ou 80 rinçages à l'allumage, la GIGA demande un nettoyage.

### **AVERTISSEMENT**

Les détergents inadaptés (p. ex. liquides) peuvent contenir des substances qui endommagent la machine ou laissent des résidus.

- ▶ Utilisez exclusivement les pastilles détergentes JURA d'origine. Elles sont parfaitement adaptées à la machine.

**⚠ AVERTISSEMENT**

Détergent irritant et nocif pour la santé. Danger en cas d'ingestion. Irritant pour les yeux et la peau.

- ▶ ELOIGNEZ les enfants.
- ▶ Evitez tout contact avec la peau et les yeux.
- ▶ Evitez de générer de la poussière. N'inspirez pas la poussière générée.
- ▶ En cas de contact avec la peau, rincez immédiatement avec beaucoup d'eau. En cas d'irritation de la peau, consultez un médecin.
- ▶ En cas de contact avec les yeux, rincez immédiatement avec beaucoup d'eau et consultez un médecin.
- ▶ En cas d'ingestion, rincez immédiatement la bouche et buvez beaucoup d'eau. Ne faites pas vomir la personne. Consultez immédiatement un médecin en lui montrant l'étiquette du produit.

- i** Le programme de nettoyage dure environ 20 minutes.
- i** N'interrompez pas le programme de nettoyage. Cela compromettrait la qualité.
- i** Les pastilles de nettoyage JURA sont disponibles chez votre revendeur agréé.

**Condition :** le symbole  s'affiche sur l'écran d'accueil.

- ▶ Appuyez sur le Rotary Switch.  
Le message « **Nettoyage** » s'allume en rouge.
- ▶ Appuyez sur « **Nettoyage** ».
- ▶ Appuyez sur « **Démarrage** ».  
« **Vider récipient marc de café** »
- ▶ Videz le bac d'égouttage et le récipient à marc de café, puis remettez-les en place.  
« **Presser Rotary Switch** »
- ▶ Placez un récipient sous l'écoulement combiné.
- ▶ Appuyez sur le Rotary Switch.  
« **Nettoyage machine** », de l'eau coule de l'écoulement combiné.  
L'opération s'interrompt, « **Insérez une pastille détergente** ».
- ▶ Ouvrez le couvercle de l'entonnoir de remplissage pour café moulu.

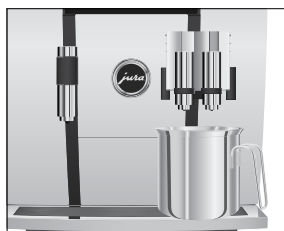

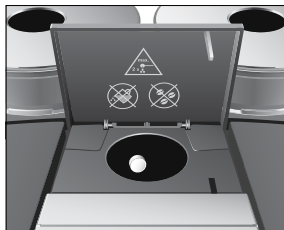

- ▶ Ajoutez une pastille de nettoyage JURA dans l'entonnoir de remplissage.
- ▶ Fermez le couvercle de l'entonnoir de remplissage.  
« Presser Rotary Switch »
- ▶ Appuyez sur le Rotary Switch.  
« Nettoyage machine », de l'eau coule plusieurs fois de l'écoulement combiné. L'opération s'arrête automatiquement.  
« Vider récipient marc de café »
- ▶ Videz le bac d'égouttage et le récipient à marc de café, puis remettez-les en place.  
Le nettoyage est terminé. L'écran d'accueil s'affiche.

## Détartrage de la machine

La GIGA s'entartre au fil de son utilisation et demande automatiquement un détartrage. Le degré d'entartrage dépend de la dureté de votre eau.

- i** Si vous utilisez une cartouche filtrante CLEARYL Smart, aucune demande de détartrage n'apparaît.

### **⚠ AVERTISSEMENT**

Les détartrants non recommandés par JURA (p. ex. le vinaigre) peuvent contenir des substances qui endommagent la machine ou laissent des résidus.

- ▶ Utilisez exclusivement les pastilles de détartrage JURA d'origine. Elles sont parfaitement adaptées à la machine.

### **⚠ AVERTISSEMENT**

Détartrant irritant et nocif pour la santé. Danger en cas d'ingestion. Irritant pour les yeux et la peau.

- ▶ ELOIGNEZ les enfants.
- ▶ Évitez tout contact avec la peau et les yeux.
- ▶ Évitez de générer de la poussière. N'inspirez pas la poussière générée.
- ▶ En cas de contact avec la peau, rincez immédiatement avec beaucoup d'eau. En cas d'irritation de la peau, consultez un médecin.
- ▶ En cas de contact avec les yeux, rincez immédiatement avec beaucoup d'eau. Retirez les lentilles de contact. Consultez un médecin.
- ▶ En cas d'ingestion, rincez immédiatement la bouche et buvez beaucoup d'eau. Ne faites pas vomir la personne. Consultez immédiatement un médecin en lui montrant l'étiquette du produit.



**AVIS** L'interruption du programme de détartrage peut entraîner une détérioration de la machine.

- ▶ Effectuez le détartrage jusqu'à la fin du programme.

- i** Le programme de détartrage dure environ 40 minutes.
- i** Les tablettes de détartrage JURA sont disponibles chez votre revendeur agréé.
- i** Le contact avec le détartrant peut entraîner une détérioration des surfaces fragiles (par exemple marbre). Éliminez immédiatement les projections.

**Condition :** le symbole ☼ s'affiche sur l'écran d'accueil.

- ▶ Appuyez sur le Rotary Switch.  
Le message « **Détartrage** » s'allume en rouge.
- ▶ Appuyez sur « **Détartrage** ».
- ▶ Appuyez sur « **Démarrage** ».  
« **Videz le bac d'égouttage** »
- ▶ Videz le bac d'égouttage et le récipient à marc de café, puis remettez-les en place.  
« **Détartrant dans réservoir d'eau** »
- ▶ Retirez le réservoir d'eau et videz-le.
- ▶ Dissolvez entièrement 3 tablettes de détartrage JURA dans un récipient contenant 20 oz (600 ml) d'eau. Cela peut prendre quelques minutes.
- ▶ Remplissez le réservoir d'eau **vide** avec la solution obtenue et remettez-le en place.  
« **Presser Rotary Switch** »

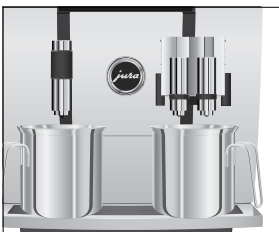
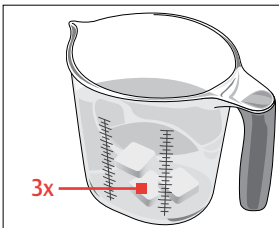

- ▶ Placez un récipient sous l'écoulement combiné et un autre sous l'écoulement d'eau chaude.
- ▶ Appuyez sur le Rotary Switch.  
« **Détartrage machine** », de l'eau coule plusieurs fois, directement dans le bac d'égouttage et depuis l'écoulement d'eau chaude et l'écoulement combiné.  
L'opération s'interrompt, « **Videz le bac d'égouttage** ».
- ▶ Videz le bac d'égouttage et le récipient à marc de café, puis remettez-les en place.  
« **Remplissez le réservoir d'eau** »

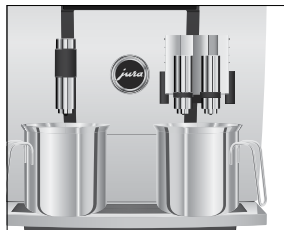

- ▶ Videz les récipients et replacez-les sous l'écoulement combiné et sous l'écoulement d'eau chaude.
- ▶ Retirez le réservoir d'eau et rincez-le soigneusement.
- ▶ Remplissez le réservoir d'eau avec de l'eau fraîche et remettez-le en place.

« Presser Rotary Switch »

- ▶ Appuyez sur le Rotary Switch.

« Détartrage machine », le cycle de détartrage se poursuit. De l'eau coule plusieurs fois, directement dans le bac d'égouttage et depuis l'écoulement d'eau chaude et l'écoulement combiné.

« Videz le bac d'égouttage »

- ▶ Videz le bac d'égouttage et le récipient à marc de café, puis remettez-les en place.

Le détartrage est terminé. L'écran d'accueil s'affiche.

- i** En cas d'interruption imprévue du programme de détartrage, rincez soigneusement le réservoir d'eau.

## Nettoyage du récipient à grains

Les grains de café peuvent présenter une légère couche grasseuse qui se dépose sur les parois des récipients à grains. Ces résidus peuvent altérer la qualité du café préparé. C'est pourquoi nous vous recommandons de nettoyer les récipients à grains de temps en temps.

- ▶ Appuyez sur la touche Marche/Arrêt  pour éteindre la GIGA.
- ▶ Eteignez la machine en appuyant sur l'interrupteur d'alimentation.
- ▶ Ouvrez le couvercle de service à l'arrière de la machine en appuyant au-dessus du logo JURA.
- ▶ Poussez complètement le coulisseau rouge vers l'arrière pour verrouiller le récipient à grains.



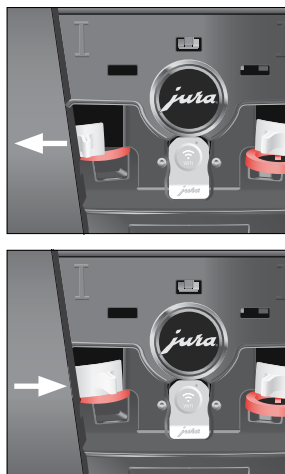

- ▶ Tournez le dispositif de verrouillage bleu vers l'extérieur.
- ▶ Retirez le récipient à grains.
- ▶ Retirez le couvercle protecteur d'arôme.
- ▶ Videz le récipient à grains.
- ▶ Nettoyez le récipient à grains à l'aide d'un chiffon sec et doux.
- ▶ Remplacez le récipient à grains.
- ▶ Tournez le dispositif de verrouillage bleu vers l'intérieur.
- ▶ Tirez complètement le coulisseau rouge vers l'avant.
- ▶ Remplacez le couvercle de service et fixez-le en appuyant au-dessus du logo JURA. Il s'enclenche avec un clic audible.
- ▶ Remplissez le récipient à grains de grains de café et fermez le couvercle protecteur d'arôme.

## Détartrage du réservoir d'eau

Le réservoir d'eau peut s'entartrer. Pour garantir le bon fonctionnement de votre machine, vous devez détartrer le réservoir d'eau à intervalle régulier.

- ▶ Retirez le réservoir d'eau.
- ▶ Si vous utilisez une cartouche filtrante CLEARYL Smart, retirez-la.
- ▶ Dissolvez 3 tablettes de détartrage JURA dans le réservoir d'eau complètement rempli.
- ▶ Laissez reposer le réservoir d'eau avec la solution de détartrage pendant plusieurs heures (par exemple pendant la nuit).
- ▶ Videz le réservoir d'eau et rincez-le soigneusement.
- ▶ Si vous utilisez une cartouche filtrante CLEARYL Smart, remettez-la en place.
- ▶ Remplissez le réservoir d'eau avec de l'eau fraîche et remettez-le en place.

## 6 Messages sur le visuel

| Message  | Cause/Conséquence  | Mesure  |
|--|--|---|
| « Remplissez le réservoir d'eau »  | Le réservoir d'eau est vide. Aucune préparation n'est possible.  | ► Remplissez le réservoir d'eau (voir Chapitre 3 « Fonctionnement quotidien – Remplissage du réservoir d'eau »).                |
| « Vider récipient marc de café » / « Videz le bac d'égouttage »                    | Le récipient à marc de café est plein. / Le bac d'égouttage est plein. Aucune préparation n'est possible.  | ► Videz le récipient à marc de café et le bac d'égouttage (voir Chapitre 3 « Fonctionnement quotidien – Entretien quotidien »). |
| « Fermer le capot avant »  | Le couvercle du récipient à marc de café est ouvert. Aucune préparation n'est possible.  | ► Fermez le couvercle.  |
| « Le bac d'égouttage est absent »  | Le bac d'égouttage n'est pas correctement installé ou est absent. Aucune préparation n'est possible.   | ► Mettez le bac d'égouttage en place.   |
| « Remplir le récipient à grains gauche » / « Remplir le récipient à grains droit » | Un récipient à grains est vide. Vous ne pouvez préparer aucune spécialité de café nécessitant des grains de café de ce récipient à grains. Il est possible de préparer de l'eau chaude ou du lait. | ► Remplissez le récipient à grains (voir Chapitre 1 « Préparation et mise en service – Remplissage du récipient à grains »).    |
| « Nettoyage du système de lait »   | La GIGA demande un nettoyage du système de lait.   | ► Effectuez le nettoyage du système de lait (voir Chapitre 5 « Entretien – Nettoyage du système de lait »).                     |
| « Remplacer filtre »   | La cartouche filtrante a perdu son efficacité. La GIGA demande un remplacement du filtre.  | ► Remplacez la cartouche filtrante CLEARYL Smart (voir Chapitre 5 « Entretien – Mise en place/ remplacement du filtre »).       |
| « Nettoyage »  | La GIGA demande un nettoyage.  | ► Effectuez le nettoyage (voir Chapitre 5 « Entretien – Nettoyage de la machine »).   |
| « Détartrage »   | La GIGA demande un détartrage.   | ► Effectuez un détartrage (voir Chapitre 5 « Entretien – Détartrage de la machine »).   |

| Message                                | Cause/Conséquence  | Mesure   |
|--|--|--|
| « Pas assez de café moulu »            | Vous n'avez pas versé suffisamment de café moulu, la GIGA interrompt l'opération.                        | ► Lors de la préparation suivante, versez plus de café moulu (voir Chapitre 2 « Préparation – Café moulu »). |
| « Le couvercle de service est absent » | Le couvercle de service à l'arrière de la machine n'est pas en place. Aucune préparation n'est possible. | ► Mettez le couvercle de service en place.   |
| « L'écoulement est absent »            | Le couvercle de l'écoulement combiné n'est pas en place.   | ► Remplacez correctement le couvercle de l'écoulement combiné.   |

## 7 Dépannage

| Problème  | Cause/Conséquence   | Mesure   |
|---|---|--|
| Trop peu de mousse est produite lors du moussage de lait ou l'écoulement combiné provoque des éclaboussures de lait.              | L'écoulement combiné est encrassé.  | <ul style="list-style-type: none"> <li>▶ Nettoyez le système de lait dans l'écoulement combiné (voir Chapitre 5 « Entretien – Nettoyage du système de lait »).</li> <li>▶ Démontez et rincez l'écoulement combiné (voir Chapitre 5 « Entretien – Démontage et rinçage de l'écoulement combiné »).</li> </ul>                                     |
|   | La température réglée pour le lait et la mousse de lait est trop élevée.  | <ul style="list-style-type: none"> <li>▶ Réglez une température plus basse pour le lait et la mousse de lait du produit concerné.</li> </ul>   |
| Le café coule goutte à goutte lors de la préparation de café.   | Le café ou le café moulu est moulu trop fin et bouche le système. La dureté de l'eau n'a peut-être pas été réglée correctement. | <ul style="list-style-type: none"> <li>▶ Réglez le broyeur sur une mouture plus grossière ou utilisez un café moulu plus grossier (voir Chapitre 4 « Réglages durables en mode de programmation – Réglage de la finesse de mouture »).</li> <li>▶ Effectuez un détartrage (voir Chapitre 5 « Entretien – Détartrage de la machine »).</li> </ul> |
| « Remplissez le réservoir à grains » ne s'affiche pas alors que le récipient à grains est vide.                                   | Le contrôle des grains est encrassé.  | <ul style="list-style-type: none"> <li>▶ Nettoyez le récipient à grains (voir Chapitre 5 « Entretien – Nettoyage du récipient à grains »).</li> </ul>  |
| La préparation s'interrompt, « Remplissez le réservoir à grains » s'affiche brièvement alors que le récipient à grains est plein. | Le coulisseau du récipient à grains n'est pas ou pas complètement tiré.   | <ul style="list-style-type: none"> <li>▶ Ouvrez le couvercle de service à l'arrière de la machine et tirez complètement le coulisseau (voir Chapitre 5 « Entretien – Nettoyage du récipient à grains »).</li> </ul>  |
| « Remplissez le réservoir d'eau » s'affiche alors que le réservoir d'eau est plein.   | Le flotteur du réservoir d'eau est coincé.  | <ul style="list-style-type: none"> <li>▶ Détartrez le réservoir d'eau (voir Chapitre 5 « Entretien – Détartrage du réservoir d'eau »).</li> </ul>  |

| Problème  | Cause/Conséquence  | Mesure  |
|---|--|---|
| « Videz le bac d'égouttage » s'affiche en permanence. | Les contacts métalliques du bac d'égouttage sont encrassés ou mouillés.  | ► Nettoyez et séchez les contacts métalliques au dos du bac d'égouttage.                              |
| « Error 2 » ou « Error 5 » s'affiche.                 | Si la machine a été exposée au froid pendant une longue période, le dispositif de chauffage peut être bloqué pour des raisons de sécurité. | ► Réchauffez la machine à température ambiante.   |
| D'autres messages de type « Error » s'affichent.      | –  | ► Contactez le service clients de votre pays (voir Chapitre 11 « Contacts JURA / Mentions légales »). |

**i** Si vous n'avez pas réussi à résoudre vos problèmes, contactez le service clients de votre pays (voir Chapitre 11 « Contacts JURA / Mentions légales »).

## 8 Transport et élimination écologique

### Transport / Vidange du système



Conservez l'emballage de la GIGA. Il vous servira à protéger votre machine en cas de transport.

Pour protéger la GIGA du gel pendant le transport, le système doit être vidangé.

**Condition :** l'écran d'accueil s'affiche.

- ▶ Retirez le tuyau de lait de l'écoulement combiné.
- ▶ Placez un récipient sous l'écoulement combiné et un autre sous l'écoulement d'eau chaude.
- ▶ Appuyez sur le Rotary Switch.
- ▶ Appuyez sur le symbole « Réglages machine ».  
« Extinction après »
- ▶ Tournez le Rotary Switch jusqu'à ce que « Vidanger le système » s'affiche.
- ▶ Appuyez sur « Vidanger le système ».  
« Vidanger le système » / « Retirez le réservoir d'eau »
- ▶ Retirez le réservoir d'eau et videz-le.  
« Presser Rotary Switch »
- ▶ Appuyez sur le Rotary Switch.

De l'eau et de la vapeur s'échappent de l'écoulement combiné et de l'écoulement d'eau chaude jusqu'à ce que le système soit vide.

Votre GIGA est éteinte.

### Elimination

Éliminez les anciennes machines dans le respect de l'environnement.





## 9 Caractéristiques techniques

|  |   |
|--|---|
| Tension  | 120 V ~, 60 Hz  |
| Puissance  | 1500 W  |
| Marque de conformité                                     |  |
| Consommation d'énergie<br>« Economie d'énergie » / « 1 » | 8 Wh environ  |
| Consommation d'énergie<br>« Economie d'énergie » / « 0 » | 26 Wh environ   |
| Pression de la pompe                                     | statique, 15 bars max.  |
| Contenance du réservoir d'eau                            | 88 oz (2,6 l)   |
| Contenance du récipient à grains                         | 2 × 10 oz (2 × 280 g)   |
| Contenance du récipient à marc de café                   | 20 portions max.  |
| Longueur du câble  | 47 in. environ (1,2 m environ)  |
| Poids  | 39.7 lbs environ (18,0 kg environ)  |
| Dimensions (l × h × p)                                   | 12.6 × 16.3 × 19.6 in. (32 × 41,5 × 49,7 cm)                                      |

**Directives** La machine est conforme aux directives suivantes :

- Norme UL 1082
- Norme canadienne CSA C22.2 N° 64

**Règles FCC** Cet équipement a été testé et déclaré conforme aux limites d'un appareil numérique de classe B, conformément à la partie 15 des règles FCC.

## 10 Index

### A

- Adresses 52
- Allumage 22

### B

- Bac d'égouttage 8
  - Insert 8

### C

- Câble secteur 8
- Café 18
  - Deux cafés 19
- Café au lait 19
- Café en poudre
  - Café moulu 20
- Café moulu 20
  - Doseur pour café moulu 8
- Caffè Barista 20
- Cappuccino 19
- Caractéristiques techniques 45
- Carouche filtrante CLEARYL Smart
  - Mise en place 34
  - Remplacement 34
- Connecter un appareil accessoire 15
- Contacts 52
- Coulisseau 9
- Couvercle
  - Compartiment à accessoires 8
  - Couvercle de service 9
    - Réservoir d'eau 8
  - Couvercle de service 9
  - Couvercle protecteur d'arôme
    - Récipient à grains avec couvercle protecteur d'arôme 8

### D

- Dépannage 42
- Description des symboles 3
- Détartrage
  - Machine 36
  - Réservoir d'eau 39
- Deux produits 19
- Dispositif de verrouillage 9
- Doseur pour café moulu 8
- Double produit 19
- Durété de l'eau
  - Détermination de la dureté de l'eau 11

### E

- Eau chaude 21
- Écoulement
  - Écoulement combiné réglable en hauteur et en largeur 8
  - Écoulement d'eau chaude réglable en hauteur 8
- Écoulement combiné
  - Démontage et rinçage 31
  - Écoulement combiné réglable en hauteur et en largeur 8
- Écoulement d'eau chaude
  - Écoulement d'eau chaude réglable en hauteur 8
- Élimination 44
- Entonnoir de remplissage
  - Entonnoir de remplissage pour café moulu 8
- Entretien 28
  - Entretien quotidien 23
  - Entretien régulier 23
- Entretien quotidien 23
- Entretien régulier 23
- Espresso 18
  - Deux espressi 19
- Espresso macchiato 19
- Extinction 24

### F

- Filtre
  - Mise en place 34
  - Remplacement 34
- Flat white 19

### H

- Hotline 52

### I

- Important safeguards
  - Safety 4
- Insert pour le bac d'égouttage 8
- Installation
  - Installation de la machine 11
- Internet 10
- Interrupteur d'alimentation 8

- J**
- JURA
    - Contacts 52
    - Internet 10
- L**
- Lait
    - Raccordement du lait 15
  - Lamelles d'aération 8
  - Latte macchiato 19
  - Liaison radio 15
- M**
- Machine
    - Allumage 22
    - Détartrage 36
    - Entretien quotidien 23
    - Entretien régulier 23
    - Extinction 24
    - Installation 11
    - Nettoyage 34
    - Rinçage 29
  - Maintenance
    - Entretien quotidien 23
    - Entretien régulier 23
  - Menu tournant 18
  - Messages sur le visuel 40
  - Mise en service, première 12
  - Mode de programmation 25
    - Réglages produits 26
- N**
- Nettoyage
    - Machine 34
    - Récipient à grains 38
  - Nettoyage Cappuccino
    - Nettoyage du système de lait 29
- P**
- Page d'accueil 10
  - Petit pot de café 18
  - Plate-forme pour tasses 8
  - Port de service 9
  - Possibilités de préparation 18
  - Première mise en service 12
  - Préparation 17, 19
    - A l'aide du menu tournant 18
    - Americano 20
    - Café 18
    - Café au lait 19
    - Café moulu 20
    - Cappuccino 19
    - Deux cafés 19
    - Deux espressi 19
    - Deux spécialités de café 19
    - Eau chaude 21
    - Espresso 18
    - Espresso macchiato 19
    - Flat white 19
    - Latte macchiato 19
    - Par simple pression d'une touche 18
    - Petit pot de café 18
    - Thé vert 21
- Problème**
- Dépannage 42
- Q**
- Quantité d'eau de dérivation 20
- R**
- Récipient à grains
    - Nettoyage 38
    - Récipient à grains avec couvercle protecteur d'arôme 8
    - Remplissage 11
  - Récipient à marc de café 8
  - Réglages
    - Réglages durables en mode de programmation 25
    - Réglages produits 26
  - Remplissage
    - Réservoir d'eau 22
  - Remplissage
    - Récipient à grains 11
  - Réseau WiFi 16
  - Réservoir d'eau 8
  - Réservoir d'eau
    - Détartrage 39
    - Remplissage 22
  - Rinçage
    - Machine 29
  - Rinçage du système de lait 29
  - Rotary Switch 9, 10

## S

### Safety

Important safeguards 4

Service clients 52

Site Internet 10

Système de lait

Nettoyage 29

## T

Tableau de bord 10, 25, 28

Téléphone 52

Thé vert 21

Touche

Touche Marche/Arrêt 9

Transport 44

## V

Venti Ports

Lamelles d'aération 8

Vidange du système 44

Visuel

Visuel à écran tactile 9, 10

Visuel à écran tactile 9, 10

Visuel, messages 40

## W

WiFi Connect 15, 16

## Z

Zone de configuration 25







## 11 Contacts JURA / Mentions légales

JURA Elektroapparate AG  
 Kaffeeweltstrasse 10  
 CH-4626 Niederbuchsiten  
 Tél. +41 (0)62 38 98 233  
 Suisse

|                          | USA : JURA Inc.  | Canada : FAEMA   |
|--------------------------|--|--|
| Service client           |  |  |
| Téléphone / Fax          | 1-800-220-5701   | 1-(855)-544-8600   |
| E-mail                   | info@us.jura.com   | info@juracanada.ca   |
| Heures d'ouverture (HNE) | du lundi au jeudi : 9 h – 21 h<br>vendredi : 9 h – 20 h<br>samedi : 9 h – 17 h |  |
| Adresse de vente         | 20 Craig Road<br>Montvale, NJ 07645  | 115 Matheson Boulevard East<br>Mississauga, Ontario, L4Z 1X8 |
| Téléphone                | 001 (201) 767-3999   | 1-(905)-501-8600   |
| Fax                      | 001 (201) 767-9684   |  |
| Internet                 | us.jura.com  | ca.jura.com  |

@ Vous trouverez d'autres coordonnées de contact pour votre pays sur la page **jura.com**.

@ Si vous avez besoin d'aide pour utiliser votre machine, rendez-vous sur **jura.com/service**.

**Modifications techniques** Sous réserve de modifications techniques. Les illustrations utilisées dans ce mode d'emploi sont stylisées et ne montrent pas les couleurs originales de la machine. Votre GIGA peut différer par certains détails.

**Vos réactions** Votre avis compte pour nous ! Utilisez le lien de contact mentionné sur la page **jura.com**.

**Copyright** Ce mode d'emploi contient des informations protégées par un copyright. Il est interdit de photocopier ou de traduire ce mode d'emploi dans une langue étrangère sans l'accord écrit préalable de JURA Elektroapparate AG. Vous trouverez d'autres coordonnées de contact pour votre pays sur la page **jura.com**.