



Extended Warranty:
From 1st September 2018, customers have the option to extend the warranty of the product to 5 years for manufacturing defects.

Registration of the product must be made within one month of purchase by sending us an email sales@nighsearcher.co.uk. In the message please state in your own words that you would like to register your NightSearcher product for the extended warranty. To view NightSearcher's warranty policy, please visit: <http://nighsearcher.com/en/warranty.html> or scan the QR code.

NightSearcher Limited, Unit 4 Applied House, Fitzherbert Spur, Farlington, Portsmouth, Hampshire, PO6 1TT, UK
T: +44 (0)23 9238 9774 • E: sales@nighsearcher.co.uk • W: www.nighsearcher.co.uk

Les produits NightSearcher ont été soigneusement testés et inspectés avant expédition et sont garantis contre tout défaut de matériel et de fabrication pendant une période de 36 mois (batterie non couverte) à compter de la date d'achat, à condition que les instructions ci-jointes aient été suivies. Si vous rencontrez des problèmes avec votre produit NightSearcher, veuillez renvoyer l'article, complet avec les chargeurs, à votre lieu d'achat ou contacter directement NightSearcher ne s'applique pas à l'usage normal, ni aux dommages causés par une mauvaise utilisation, une manipulation imprudente ou dangereuse, des modifications, des réparations effectuées ou des réparations sans l'accord préalable de NightSearcher Ltd. effiçace, sauf si vous pouvez fournir une preuve d'achat datée. Veuillez noter que cette garantie n'affecte pas vos droits statutaires. NightSearcher Limited - Unité 4 Applied House - Fitzherbert Spur - Farlington - PORTSMOUTH - Hampshire - PO6 1TT - Royaume-Uni

Conditions De Garantie



Si à tout moment, vous devez débarrasser de ce produit ou de parties de ce produit, veuillez noter que les déchets de produits électriques et les batteries ne doivent pas être jetés avec les ordures ménagères ordinaires. Recycler là où les installations existent. Vérifiez auprès de votre autorité locale pour des conseils de recyclage. Alternativement, NightSearcher est heureux de recevoir ce produit en fin de vie et le recyclera en votre nom

Elimination sûre des déchets de piles électriques

Le Lunar Star peut être utilisé comme lampadaire, suspendu à une fixation appropriée ou monté sur un trépied (vendu séparément).

WARRANTY:

All NightSearcher products have a 3-year standard warranty on all manufacturing defects and 1-year warranty on all rechargeable batteries from the date of purchase.



If at any time, you need to dispose of this product or parts of this product, please note that waste electrical products, and batteries should not be disposed of with ordinary household waste. Recycle where facilities exist. Check with your local authority for recycling advice. Alternatively, NightSearcher is happy to take receipt of this product at end-of-life and will recycle it on your behalf.

Safe disposal of waste electrical batteries

The Lunar Star can be used as a floor light, hung from a suitable fixing or mounted onto a tripod (sold separately).

- Do not try to repair the work light or cable yourself. In case of any problems or questions please contact NightSearcher Limited or an authorised distributor.
- Always make sure the light system is disconnected from any power sources and turned off when performing any routine cleaning or maintenance.
- Do NOT pull or lift the product by the cable.
- Ensure the work light is stable and it has a firm footing or suspended from a suitable location.
- The work light is IP44 rated suitable for outdoor use.
- When unplugging always pull the plug, not the cable.
- Ensure the power is switched OFF before plugging into the power supply.
- Keep cables out of harm's way, and clear of the work area.

Warning

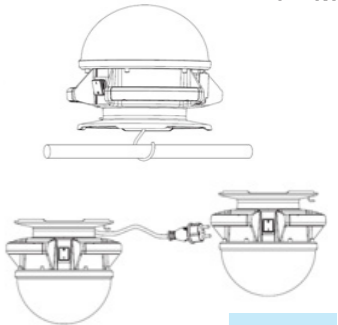

The Lunar Star light has a hook on the base to allow suspension from ceiling or wall, or simply placed on the floor.

from the power supply.

The work light is equipped with 2 x 110V AC socket outlets (CEE & IP44) to allow the light to be linked together or running of power tools. You can link up to 100 lights. **Warning: The total output of both sockets outlets are less than 1500W.** To connect a series of lamps, position all the lights first, then connect each together starting with the one furthest

Once connected turn on the lamp by using the built in switch, each lamp can be individually controlled.

The Lunar Star light requires a 110V 16 Amp power supply, obtainable from a 110V generator or from the mains via a suitable transformer. Under outdoor conditions, the plug should be connected to an IP44 power supply socket. The light must be connected to grounded power socket. **Warning: NEVER connect a 110V unit directly to a 230V mains electricity supply.**

Operation



NightSearcher LUNA STAR User manual



On/Off Switch
Interrupteur marche / arrêt
Interruptor de encendido / apagado
Interruttore on / off
Ein / Aus-Schalter
开/关
オン/オフスイッチ

5 Metre HO5VV-F cable
Câble HO5VV-F de 5 mètres
Cable de 5 metros HO5VV-F
5 Meter HO5VV-F-Kabel
5米HO5VV-F电缆
5メートルHO5VV-Fケーブル

Hanging Hook
Crochet suspendu
Gancho para colgar
Gancio appeso
Haken hängen
挂钩
ハンギングフック

16A CEE Plug
16A prise CEE
Enchufe CEE 16A
Spina CEE 16A
16A CEE-Stecker
16A CEE插头
16A CEEプラグ



Carry Handles
Poignées de transport
Asas de transporte
Carry Handles
Tragegriffe tragen
2个110V AC插座
2×110V ACソケットアウトレット

2 x 110V AC Socket Outlets
2 prises de courant alternatif 110V
2 tomacorrientes de CA de 110V
2 prese da 110 V AC
2 Steckdosen mit 110 V Wechselstrom
携带把手
キャリーハンドル



Product size	250x125x120mm	NS Part No.	NSLUNASTAR50
Product weight	2.5kg	Supplied with	5metre HO5VV-F + CEE Plug

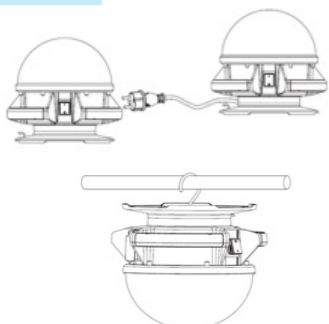

操作

Lunar Starライトは110Vの16アンペア電源を必要とし、110Vの発電機から、あるいは適切な変圧器を介して主電源から得られます。屋外条件下では、プラグはIP44電源ソケットに接続する必要があります。ライトはアース付き電源ソケットに接続する必要があります。

警告： 110Vの装置を230Vの主電源に直接接続しないでください。

接続したら、内蔵スイッチを使用してランプをオンにすると、各ランプを個別に制御できます。

作業灯には、2つの110 V ACソケットコンセント（CEEおよびIP 44）が装備されており、照明を互いにリンクさせたり、電動工具を使用したりできます。最大100個の照明をリンクできます。警告： 両方のコンセントの合計出力は1500W未満です。

一連のランプを接続するには、最初にすべてのライトを配置してから、電源から最も遠いランプから順番に接続します。

ルナスターライトは天井や壁からの吊り下げを可能にするためにベースにフックを持っているか、単に床に置かれます。終了したら、ケーブルをベースに巻き付けて保管します。

警告

- ケーブルを邪魔にならないようにし、作業場所から遠ざける。
- 電源に接続する前に、電源がオフになっていることを確認してください。
- プラグを抜くときは、ケーブルではなく常にプラグを引きます。
- 作業灯は定格IP44で、屋外での使用に適しています。
- 作業用ライトが安定しており、適切な場所にしっかりとした足場があるか吊り下げられていることを確認してください。
- ケーブルを持って製品を引っ張ったり持ち上げたりしないでください。
- 日常の清掃やメンテナンスを行うときは、必ず照明システムを電源から切り離し、電源を切ってください。
- 作業灯を修理したり、自分でケーブル接続したりしないでください。 問題や質問がある場合は、NightSearcher Limitedまたは正規販売代理店にお問い合わせください。

Lunar Starはフロアライトとして使用することも、適切な固定具から吊るすことも、三脚（別売）に取り付けることもできます。

廃バッテリーの安全な廃棄



本製品または本製品の一部を処分する必要がある場合は、いつでも廃棄してください。電気製品や電池は、一般家庭の廃棄物と一緒に処分しないでください。施設が存在する場所でリサイクル。リサイクルに関するアドバイスについては、地方自治体にお問い合わせください。また、NightSearcherは、この製品を寿命末期に受領して喜んでリサイクルします。

保証条項

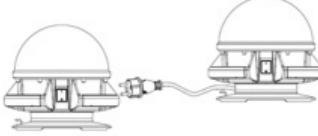
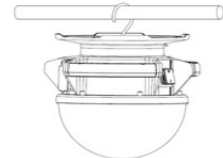

NightSearcher製品は出荷前に慎重にテストされ検査されており、同封の指示に従う限り、購入日から36ヶ月間（電池は対象外）の材料および製造上の欠陥がないことが保証されています。 NightSearcher製品に問題が発生した場合は、充電器を使用して商品を購入先に返品するか、NightSearcher Ltdに直接ご連絡ください。あなたのNightSearcher保証は、通常の摩耗には適用されません。また、NightSearcher Ltd.の事前の許可なしに、人が試みた、または誤った取り扱い、不注意または不安全な取り扱い、改造、事故または修理による損害も含まれません。日付の付いた購入証明書を提出できない限り有効です。この保証は法定の権利には影響しません。 NightSearcher Limited - ユニット4 Applied House - Fitzherbert Spur - ファーリントン - ポーツマス - ハンプシャー - PO6 1TT - イギリス

Operación <p>La luz Lunar Star requiere una fuente de alimentación de 110V 16 Amp, que se puede obtener de un generador de 110V o de la red eléctrica a través de un transformador adecuado. En condiciones exteriores, el enchufe debe estar conectado a una toma de alimentación IP44. La luz debe estar conectada a una toma de corriente con conexión a tierra. Advertencia: NUNCA conecte una unidad de 110 V directamente a un suministro de electricidad de 230 V. Una vez conectada, encienda la lámpara utilizando el interruptor incorporado, cada lámpara se puede controlar individualmente.</p>



Advertencia

- Mantenga los cables fuera de peligro y fuera del área de trabajo.
- Asegúrese de que la alimentación esté apagada antes de enchufarla a la fuente de alimentación.
- Al desenchufar siempre tire del enchufe, no del cable.
- La luz de trabajo tiene clasificación IP44 y es adecuada para uso en exteriores.
- Asegúrese de que la luz de trabajo sea estable y tenga una base firme o suspendida de un lugar adecuado.
- NO tire ni levante el producto por el cable.
- Asegúrese siempre de que el sistema de luz esté desconectado de cualquier fuente de alimentación y apagado cuando realice una limpieza o mantenimiento de rutina.
- No intente reparar la luz de trabajo o el cable usted mismo. En caso de problemas o preguntas, comuníquese con NightSearcher Limited o con un distribuidor autorizado.

La estrella lunar se puede utilizar como luz de piso, colgada de una fijación adecuada o montada en un trípode (se vende por separado).

Eliminación segura de baterías eléctricas usadas	
 	Si en algún momento necesita deshacerse de este producto o partes de este producto: tenga en cuenta que los productos eléctricos usados y las baterías no deben desecharse junto con los desechos domésticos comunes. Reciclar donde existen las instalaciones. Consulte con su autoridad local para obtener consejos de reciclaje. Alternativamente, NightSearcher se complace en recibir este producto al final de su vida útil y lo reciclará en su nombre.
Términos de garantía	

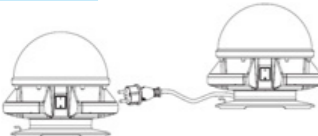
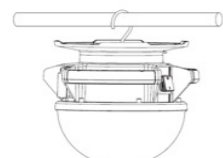

Los productos NightSearcher se probaron e inspeccionaron cuidadosamente antes del envío y se garantiza que no tendrán materiales defectuosos ni mano de obra durante un período de 36 meses (batería no cubierta) desde la fecha de compra, siempre que se hayan seguido las instrucciones adjuntas. Si tiene problemas con su producto NightSearcher, devuelva el artículo, con los cargadores, a su lugar de compra o comuníquese directamente con NightSearcher Ltd. Su garantía NightSearcher no se aplica al desgaste normal, ni cubre ningún daño causado por uso indebido, manejo descuidado o inseguro, alteraciones, accidentes o reparaciones intentadas o hechas por personal sin la aprobación previa de NightSearcher Ltd. Su garantía NightSearcher no es efectivo a menos que pueda proporcionar una prueba de compra fechada. Tenga en cuenta que esta garantía no afecta sus derechos legales.
NightSearcher Limited - Unit 4 Applied House - Fitzherbert Spur - Farlington - PORTSMOUTH - Hampshire - PO6 1TT - Reino Unido

Operation <p>Das Lunar Star-Licht benötigt eine 110-V-16-A-Stromversorgung, die von einem 110-V-Generator oder über einen geeigneten Transformator aus dem Netz bezogen werden kann. Bei Außenbedingungen sollte der Stecker an eine IP44-Steckdose angeschlossen werden. Das Licht muss an eine geerdete Steckdose angeschlossen werden. Warnung: Schließen Sie ein 110-V-Gerät NIEMALS direkt an ein 230-V-Stromnetz an. Nach dem Anschließen schalten Sie die Lampe mit dem eingebauten Schalter ein. Jede Lampe kann einzeln gesteuert werden.</p>



Warnung

- Schützen Sie die Kabel vor Beschädigungen und außerhalb des Arbeitsbereichs.
- Stellen Sie sicher, dass die Stromversorgung ausgeschaltet ist, bevor Sie das Netzteil anschließen.
- Ziehen Sie beim Herausziehen immer am Stecker, nicht am Kabel.
- Das Arbeitslicht ist gemäß IP44 für den Außenbereich geeignet.
- Stellen Sie sicher, dass das Arbeitslicht stabil ist und einen festen Stand hat oder an einem geeigneten Ort hängt.
- Ziehen oder heben Sie das Produkt NICHT am Kabel.
- Vergewissern Sie sich immer, dass das Lichtsystem von Stromquellen getrennt und ausgeschaltet ist, wenn Sie routinemäßige Reinigungs- oder Wartungsarbeiten durchführen.
- Versuchen Sie nicht, das Arbeitslicht oder das Kabel selbst zu reparieren. Bei Problemen oder Fragen wenden Sie sich bitte an NightSearcher Limited oder einen autorisierten Händler.

Der Lunar Star kann als Bodenleuchte verwendet, an einer geeigneten Halterung aufgehängt oder auf einem Stativ (separat erhältlich) montiert werden.

Sichere Entsorgung von elektrischen Altbatterien	
 	Wenn Sie dieses Produkt oder Teile dieses Produkts zu irgendeinem Zeitpunkt entsorgen müssen, beachten Sie bitte, dass elektrische Abfallprodukte und Batterien nicht im normalen Hausmüll entsorgt werden dürfen. Recyceln Sie, wo Einrichtungen vorhanden sind. Erkundigen Sie sich bei Ihrer örtlichen Behörde nach Recycling-Empfehlungen. Alternativ nimmt NightSearcher dieses Produkt am Ende der Lebensdauer entgegen und recycelt es für Sie.
Garantiebedingungen	

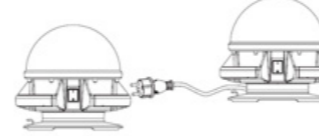
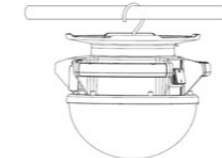

NightSearcher Produkte wurden vor dem Versand sorgfältig getestet und geprüft und sind für die Dauer von 36 Monaten (Batterie nicht abgedeckt) ab Kaufdatum garantiert frei von Material- und Verarbeitungsfehlern, vorausgesetzt, dass die beiliegenden Anweisungen befolgt wurden. Sollten Sie Probleme mit Ihrem NightSearcher-Produkt haben, senden Sie das Produkt mitsamt Ladegeräten an Ihren Händler zurück oder wenden Sie sich direkt an NightSearcher Ltd. Ihre NightSearcher-Garantie gilt nicht für normale Abnutzung, noch für Schäden, die durch unsachgemäßen Gebrauch, unvorsichtige oder unsachgemäße Handhabung, Veränderungen, Unfälle oder Reparaturen verursacht wurden oder von Personen ohne vorherige Genehmigung von NightSearcher Ltd. vorgenommen wurden. Ihre NightSearcher-Garantie ist dies nicht wirksam, es sei denn, Sie können einen datierten Kaufbeleg vorlegen. Bitte beachten Sie, dass diese Garantie keine Auswirkungen auf Ihre gesetzlichen Rechte hat.
NightSearcher Limited - Einheit 4 Applied House - Fitzherbert Spur - Farlington - PORTSMOUTH - Hampshire - PO6 1TT - UK

operazione <p>La luce Lunar Star richiede un alimentatore da 110 V 16 Amp, ottenibile da un generatore da 110 V o dalla rete tramite un trasformatore adatto. In condizioni esterne, la spina deve essere collegata a una presa di alimentazione IP44. La luce deve essere collegata a una presa di corrente con messa a terra. Avvertenza: non collegare MAI un'unità 110 V direttamente a una presa di corrente a 230 V. Una volta collegato accendere la lampada utilizzando l'interruttore incorporato, ciascuna lampada può essere controllata individualmente.</p>



avvertimento

- Tenere i cavi lontani dal pericolo e fuori dall'area di lavoro.
- Assicurarsi che l'alimentazione sia spenta prima di collegare l'alimentazione.
- Quando si scollega sempre tirare la spina, non il cavo.
- Il faro da lavoro è classificato IP44 adatto per uso esterno.
- Accertarsi che la luce del lavoro sia stabile e che abbia una base stabile o sospesa da una posizione adatta.
- NON tirare o sollevare il prodotto dal cavo.
- Accertarsi sempre che il sistema di illuminazione sia scollegato da qualsiasi fonte di alimentazione e spento quando si eseguono operazioni di pulizia o manutenzione di routine.
- Non cercare di riparare da soli la luce di lavoro o il cavo. In caso di problemi o domande, contattare NightSearcher Limited o un distributore autorizzato.

La stella lunare può essere utilizzata come luce da pavimento, appesa a un fissaggio adatto o montata su un treppiede (venduto separatamente).

Eliminación segura de baterías eléctricas usadas	
 	Se in qualsiasi momento è necessario smaltire questo prodotto o parti di questo prodotto: tenere presente che i rifiuti di prodotti elettrici e le batterie non devono essere smaltiti con i normali rifiuti domestici. Ricicla dove esistono strutture. Rivolgersi alle autorità locali per i consigli sul riciclaggio. In alternativa, NightSearcher è felice di ricevere questo prodotto alla fine del suo ciclo di vita e lo riciclerà per tuo conto.
Termini di garanzia	

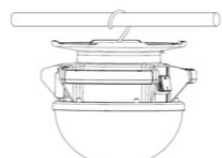

I prodotti NightSearcher sono stati accuratamente testati e ispezionati prima della spedizione e sono garantiti come privi di materiali e manodopera difettosi per un periodo di 36 mesi (batteria non coperta) dalla data di acquisto, a condizione che siano state seguite le istruzioni allegate. In caso di problemi con il tuo prodotto NightSearcher, restituire l'articolo, completo di caricabatterie, sul luogo di acquisto o contattare direttamente NightSearcher Ltd. La garanzia NightSearcher non si applica alla normale usura, né copre eventuali danni causati da uso improprio, manipolazione incurante o non sicura, alterazioni, incidenti o riparazioni tentate o eseguite da qualsiasi personale senza previa approvazione da NightSearcher Ltd. La garanzia NightSearcher non è efficace a meno che non sia possibile fornire una prova d'acquisto datata. Si prega di notare che questa garanzia non pregiudica i diritti legali dell'utente.
NightSearcher Limited - Unit 4 Applied House - Fitzherbert Spur - Farlington - PORTSMOUTH - Hampshire - PO6 1TT - Regno Unito

手术 <p>Lunar Star灯需要110V 16安培电源，可通过110V发电机或通过合适的变压器从电源获得。在室外条件下，插头应连接到IP44电源插座。灯必须连接到接地电源插座。 警告：切勿将110V设备直接连接到230V主电源。 连接后，使用内置开关打开灯泡，每个灯泡都可以单独控制。</p>



警告

- 使电缆远离危险，并远离工作区域。
- 插入电源前确保电源已关闭。
- 拔下插头时，请务必拔插头而不是电缆。
- 工作灯IP44等级适合户外使用。
- 确保工作灯稳定，并且有稳固的基础或悬挂在合适的位置。
- 请勿通过电缆拉动或抬起产品。
- 在执行任何常规清洁或维护时，务必确保灯系统与任何电源断开连接并关闭。
- 请勿尝试自行修理工作灯或电缆。如有任何问题或疑问，请联系NightSearcher Limited或授权经销商。

月球之星可用作落地灯，悬挂在合适的固定装置上或安装在三脚架上（单独出售）。

废电池的安全处理	
 	如果在任何时候需要处理本产品或本产品的某些部件：请注意，废弃的电气产品和电池不应与普通家庭垃圾一起处理。回收设施存在的地方。请向当地政府咨询回收建议。另外，NightSearcher很乐意在报废时收到此产品，并代表您回收。
保证条款	

NightSearcher产品在发货前经过了仔细的测试和检验，并保证自购买之日起36个月（电池未涵盖）内有缺陷的材料和工艺，前提是遵守了随附的说明。如果您在使用NightSearcher产品时遇到问题，请将包含任何充电器的物品退回您的购买地点或直接联系NightSearcher Ltd。您的NightSearcher保修不适用于正常磨损，也不适用于未经NightSearcher有限公司事先批准。因任何人员尝试或做出的误用，不小心或不安全的处理，改装，事故或维修所造成的任何损坏。NightSearcher保修不适用除非您可以提供过时的购买证明，否则这种行为是有效的请注意，此保修不会影响您的法定权利。
NightSearcher有限公司 - 第4单元应用之家 - Fitzherbert Spur - 法灵顿 - PORTSMOUTH - 汉普郡 - PO6 1TT - 英国