



# Kabelzieh - Spillwinde CW 800 E

Für waagrechten Kabelzug

## Cablepulling - Capstan winch CW 800 E

For horizontal cable pulling

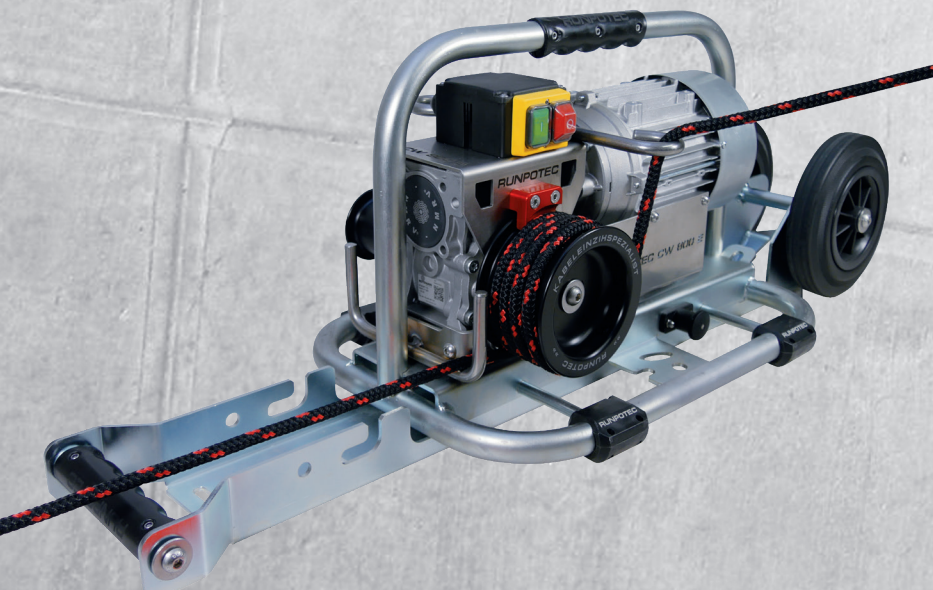

### Gebrauchsanleitung | Instruction Manual

**DE** Gebrauchsanleitung

**EN** Instruction Manual

**FR** Notice d'emploi

**ES** Instrucciones de uso

**PT** Instruções de utilização

**IT** Istruzioni per l'uso

**NL** Gebruiksaanwijzing

**DK** Betjeningsvejledning

**SE** Bruksanvisning

**NO** Bruksanvisning

**FI** Käyttöohje

**PL** Instrukcja obsługi

**CZ** Návod pro použití

**HU** Használati útmutató

**RU** Инструкция по  
применению

**LT** Naudojimo instrukcija

**IS** Notkunarleiðbeiningar

**SL** Návod na použitie

**SK** Navodilo za uporabo

**TR** Kullanım Kılavuzu

**HR** Upute za uporabu

Deutsch	Seite	4
English	Page	9
Français	Page	14
Español	Página	19
Português	Página	24
Italiano	Pagina	29
Nederlands	Pagina	34
Dansk	Side	39
Svenska	Sidan	44
Norsk	Side	49
Suomi	Sivu	54
Polski	Strona	59
Česky	Strana	64
Magyar	Oldal	69
русский	страница	74
Íslenska	Bls.	79
Lietuvių	Psł.	84
Slovenčina	Strana	89
Slovenščina	Stran	94
Türkçe	Sayfa	99
Hrvatski	Stranica	104



## RUNPOTEC GmbH

Irlachstrasse 31  
A-5303 Thalgau  
Tel.: +43-6235-20335  
Fax: +43-6235-20335-35  
office@runpotec.com  
www.runpotec.com





## EINFÜHRUNG

Die Firma RUNPOTEC bedankt sich für den Kauf der tragbaren **Spillwinde CW 800 E**. Diese Gebrauchsanleitung informiert Sie über die sichere Nutzung. **Lesen Sie die Gebrauchsanleitung vor Inbetriebnahme sorgfältig durch.** Wenn Sie Fragen zu Inbetriebnahme, Montage, Sicherheit und Anwendung oder Störungen haben, stehen Ihnen Ihr Vertragshändler oder die Firma RUNPOTEC telefonisch oder per E-Mail zur Verfügung. Unsere Kontaktdaten finden Sie auf **Seite 2**.



## SICHERHEITSINFORMATIONEN

- ▶ Die Spillwinde darf nur von Personen betrieben werden, die mit dem Umgang vertraut gemacht wurden.
- ▶ Betriebssicheren Zustand der Spillwinde jeweils vor Benutzung prüfen.
- ▶ Die Spillwinde darf nicht benutzt werden, wenn Beschädigungen am Gerät festgestellt werden.
- ▶ Das Zugseil, sowie alle damit verbundenen Teile müssen die in den technischen Daten aufgeführten Anforderungen erfüllen und dürfen keine Beschädigungen aufweisen.
- ▶ Das Bedienungspersonal muss persönliche Schutzausrüstung gemäß Baustellenevaluierung tragen.
- ▶ Vor Arbeitsbeginn vorhandene Hindernisse im Arbeitsbereich entfernen.
- ▶ Die Spillwinde ist so zu befestigen, dass die Zugkräfte gefahrlos in den Boden oder in die Anlage eingeleitet werden.
- ▶ Die bedienende Person steht mit ausreichendem Sicherheitsabstand neben der Spillwinde und zieht das Zugseil mit geringem Kraftaufwand im 90°-Winkel zur Zugrichtung über die Sicherheitsseilführung.
- ▶ Während des Zugvorgangs nicht in den Spill und das umwickelte bzw. ein- und auslaufende Seil fassen.



## BESTIMMUNGSGEMÄSSE VERWENDUNG

- ▶ Die RUNPOTEC Spillwinde ist **NUR für waagrechten Kabelzug** bestimmt.
- ▶ Das Transportieren von Personen ist verboten!
- ▶ Jede nicht beschriebene Verwendung stellt eine bestimmungswidrige Verwendung dar.
- ▶ Die Nutzungsdauer von 4 Jahren kann bei entsprechender Sorgfalt um ein vielfaches überschritten werden.
- ▶ Durch bestimmungswidrige Verwendung oder Veränderung der Maschine entfallen die gesetzliche Gewährleistungspflicht des Maschinenherstellers und die Produkthaftung.
- ▶ RUNPOTEC empfiehlt aufgrund des idealen Umschlingungsfaktors das Zugseil Polyester mit  $\varnothing$  10 mm.



## BESCHREIBUNG / LIEFERUMFANG (SEITE 3)

<b>1</b>	<b>GRÜNE</b> Taste = Einschalten / <b>ROTE</b> Taste = Ausschalten
<b>2</b>	Seilrolle (Spill) <b>Groß Ø 110 mm</b>   8 Meter/min.   max. 400 kg
<b>3</b>	Seilrolle (Spill) <b>Klein Ø 55 mm</b>   4 Meter/min.   max. 800 kg
<b>4</b>	Seilführung   Einlauf
<b>5</b>	Sicherheitsseilführung   Abzug
<b>6</b>	2 Einrastbolzen zur Befestigung auf dem Trolley
<b>7</b>	Öffnungen zur Befestigung am Boden
<b>8</b>	Befestigungsösen für Gurt
<b>9</b>	<b>CE-Kennzeichnung</b> / Baujahr – <b>siehe Typenschild</b>
<b>10</b>	Standfüße
<b>11</b>	Trolley Montageschiene mit 2 Rädern (nur bei Artikel 10138)
<b>12</b>	Gurt (3 m) mit Schlaufen inkl. 2 Befestigungsschäkel

## TECHNISCHE DATEN

### KABELZIEH - SPILLWINDE

GEWICHT WINDE	31 kg
GEWICHT WINDE + GURT	32 kg
GEWICHT WINDE + TROLLEY + GURT	41,20 kg
ZUGKRAFT SPILL - GROSS Ø 110 MM	bis zu 400 kg bei 8 m pro min. <b>2</b>
ZUGKRAFT SPILL - KLEIN Ø 55 MM	bis zu 800 kg bei 4 m pro min. <b>3</b>
MOTORANSCHLUSS	230 V   50 Hz
MOTOR ANTRIEBSLEISTUNG	0,75 KW   5,1 A
MOTORDREHZAHL	1400 U/min
ABMESSUNGEN WINDE	B 370 mm   L 500 mm   H 330 mm
ABMESSUNGEN TROLLEY	B 235 mm   L 1000 mm   H 205 mm
GURLÄNGE	3 m

### ZUGSEIL (als Zubehör lieferbar)

MATERIAL	Polyester-Seil
DURCHMESSER Ø	Ø 10 mm   Ø 12 mm
LÄNGEN m	120   150   200   300   350
BRUCHLAST	Ø 10 mm = 1640 kg   Ø 12 mm = 2180 kg

## SCHALTPLAN

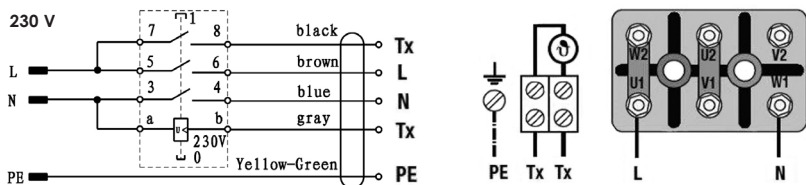

## INBETRIEBNAHME / MONTAGE / RÜSTEN

DIE TRAGBARE RUNPOTEC KABELZIEH – SPILLWINDE CW 800 E KANN AUF VERSCHIEDENE ARTEN BEFESTIGT WERDEN:

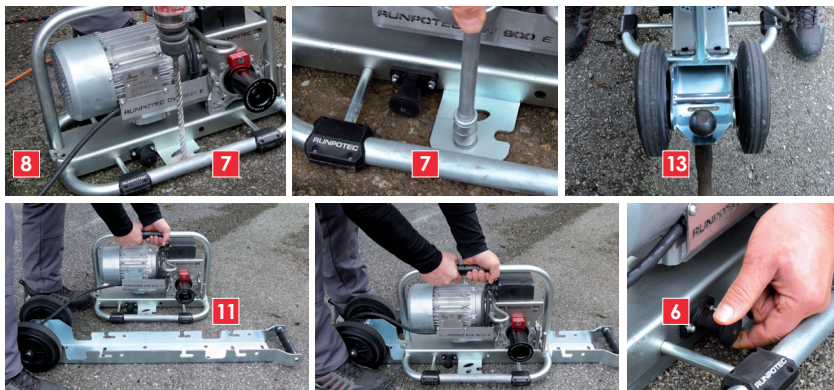

Das Gehäuse kann am Boden festgeschraubt **7** oder mit einem Gurt **12** und geeigneten Anschlagmitteln (Zubehör) durch die Befestigungsöse **8** an einem festen Gegenstand (z.B. Baum) fixiert werden. Sie können das Gehäuse auch auf dem **RUNPOTEC Trolley 11** durch Einrastbolzen **6** auf der Schiene fixieren. Der Trolley selber kann festgeschraubt werden, direkt an einer Anhängerkuppelung **13** eingehängt oder mit einem durch die Befestigungsöse geführten Gurt **12** an einem festen Gegenstand fixiert werden.

### ANWENDUNG DER RUNPOTEC KABELZIEH – SPILLWINDE CW 800 E:



Das Zugseil wird am Seil-Führungsstift **4** innen vorbeigeführt.



Das Zugseil mindestens 3 mal um den Spill **2** oder **3** herumwickeln (**umso mehr Umwicklungen desto höher die Zugkraftleistung**) und anschließend durch die Sicherheitsseilführung **5** im 90° Winkel herausführen. Zugseil dabei gespannt halten, damit es sich nicht verwickelt.

Alle Abbildungen sind Symbolfotos. Änderungen und Druckfehler vorbehalten.



Das zu ziehende Kabel wird – am besten mit einem **Verbindungswirbel mit Drallausgleich** – mit dem Zugseil verbunden.



Den Motor mit der **grünen Taste einschalten** und der **roten Taste ausschalten**.



- ▶ Motor einschalten und Zugvorgang beginnen.
- ▶ Die bedienende Person steht mit **ausreichendem Sicherheitsabstand** neben der Spillwinde und zieht das Zugseil mit geringem Kraftaufwand im **90°-Winkel** zur Zugrichtung über die Sicherheitsseilführung.
- ▶ Der Kraftaufwand sollte nur so stark sein, bis die Vorschubgeschwindigkeit erreicht ist. **Sehr kräftiges Ziehen erhöht die Zugkraft der Spillwinde nicht!**
- ▶ Wenn das Zugseil auf der Rolle durchrutscht, kann dem durch stärkeres Ziehen bzw. 1–2 weitere Umschlingungen des Seils entgegengewirkt werden. **Das Seil NICHT mit der Hand auf die Rolle drücken! Verletzungsgefahr!**
- ▶ RUNPOTEC empfiehlt aufgrund des idealen Umschlingungsfaktors das **Zugseil Polyester mit Ø 10 mm**.

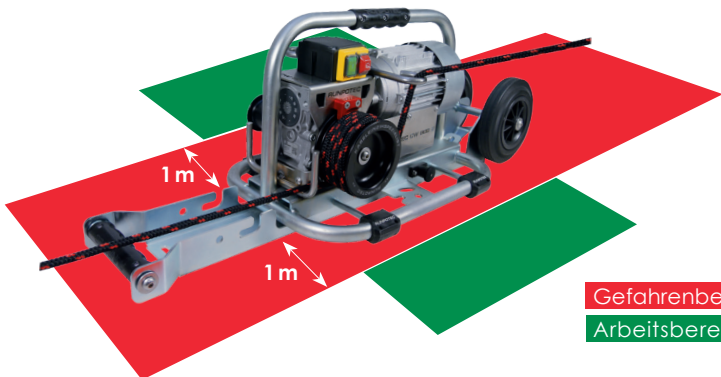

Gefahrenbereich

Arbeitsbereich

## SCHNITTSTELLEN FÜR DEN WAAGRECHTER KABELZUG

Kabelziehstrumpf mit Schlaufe – Verbindungswirbel mit Drallausgleich – Zugseil

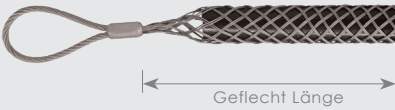

## ZUBEHÖR

Kabelziehstrumpf mit Schlaufe	Geflecht Länge	Ø	Art-Nr.
	600 mm	Ø 10 - 15 mm	20661
	600 mm	Ø 15 - 20 mm	20662
	600 mm	Ø 20 - 25 mm	20663
	1000 mm	Ø 25 - 30 mm	20664
	1250 mm	Ø 30 - 40 mm	20665
	1250 mm	Ø 40 - 50 mm	20666
	1500 mm	Ø 50 - 60 mm	20667
	1500 mm	Ø 60 - 70 mm	20668
	1500 mm	Ø 70 - 85 mm	20669
	1500 mm	Ø 85 - 100 mm	20670

Verbindungswirbel mit Drallausgleich	Art-Nr.
	Ø 30 mm   L 144 mm   Edelstahl Zuglast 1500 kg   Gabel-Ø 12 mm 10176

## KONFORMITÄTSERKLÄRUNG gemäß Maschinenrichtlinie 2006/42/EG

- Art, Typ und Fabrik- oder Handelsmarke:**  
Elektrische Einziehvorrichtung RC W 800 E
- Name und Anschrift des Herstellers:**  
RUNPOTEC GmbH, Irlachstraße 31, 5303 Thalgalv
- Bescheinigung aufgrund folgender Richtlinien:**  
EU-Maschinenrichtlinie 2006/42/EG  
EU-Niederspannungsrichtlinie 2014/35/EU
- Risikoanalyse gemäß EN ISO 12100:2013 mit Zahl:**  
M 2018 004 vom 16.01.2018 gemäß EN ISO 13849-1:2016, Sicherheit von Maschinen – Sicherheitsbezogene Teile von Steuerungen – Teil 1: Allgemeine Gestaltungsleitsätze ÖVE/ÖNORM EN 82079-1:2013, Erstellen von Gebrauchsanleitungen – Gliederung, Inhalt u. Darstellung – Teil 1: Allgemeine Grundsätze und ausführliche Anforderungen
- Prüfstelle der Risikoanalyse:**  
A.S.S.-experts kurz ges.m.b.H., Neualmerstr. 37, 5400 Hallein  
**Datum und Nummer des Prüfzertifikats:** 16.01.2018, M 2018 005
- Zusätzliche Bemerkungen:**  
Das vorliegende Einziehergerät samt Gebrauchsanleitung wurde geprüft und entspricht den einschlägigen rechtlichen Bestimmungen.

Ausgefertigt in Hallein am 16.01.2018

Hersteller:

Prüfstelle:

  
**RUNPOTEC.com**  
 IHR KABELINZIEHSPEZIALIST  
 RUNPOTEC GmbH, Irlachstraße 31  
 • 5303 Thalgalv, 5303 Thalgalv •  
 (Unterschrift des für die rechtlichen Geschäftsführers)  
 FAX: +43 7253 4200  
 Mail: office@runpotec.com  
 Web: www.runpotec.com







## INTRODUCTION

Thank you for purchasing this RUNPOTEC **Capstan Winch CW 800 E**. These operating instructions provide information on safe use of the capstan winch. **Read the operating instructions carefully before starting up.** If you have any questions about the start-up, assembly, safety, use or malfunctions, please call or e-mail your dealer or RUNPOTEC. You will find our contact data on **page 2**.



## SAFETY INFORMATION

- ▶ The capstan winch may only be operated by persons who have been trained in its use.
- ▶ Always make sure that the capstan winch is in safe operating condition before use.
- ▶ The capstan winch must not be used if damage to the device is determined.
- ▶ The pulling rope and all parts connected to it, must meet the requirements stated in the Technical Specifications and must not exhibit damage of any kind.
- ▶ The operating staff must use personal protective equipment in line with the construction site assessment.
- ▶ Before starting work, remove any obstacles in the work area.
- ▶ The capstan winch must be fastened such that either the ground or the system can safely absorb the tensile forces.
- ▶ The operator stands next to the winch, keeping **a sufficient safety distance** and pulls the pulling rope, applying very little force, at a **90° angle** to the pulling direction via the safety rope guide.
- ▶ During pulling, do not reach into the capstan or the wound infeed and output side rope section.



## INTENDED USE

- ▶ The RUNPOTEC capstan winch is designed **ONLY for horizontal cable pulling**.
- ▶ Transportation of persons is forbidden!
- ▶ Any other than the described use represents unintended use.
- ▶ The service life of 4 years can be exceeded many times over with corresponding care.
- ▶ Unintended use or modification of the machine invalidates the statutory warranty liability of the machine manufacturer as well as the product liability.
- ▶ RUNPOTEC recommends the use of Ø 10 mm polyester for the pulling rope as this has the ideal wrap factor.



## DESCRIPTION / SCOPE OF DELIVERY (PAGE 3)

1	<b>GREEN</b> button = Switch on / <b>RED</b> button = Switch off
2	Rope pulley (capstan) <b>large Ø 110 mm</b>   8 m/min.   max. 400 kg
3	Rope pulley (capstan) <b>small Ø 55 mm</b>   4 m/min.   max. 800 kg
4	Rope guide   run in
5	Safety cable guide   trigger
6	2 locking pins for fastening on the trolley
7	Openings for fastening on the ground
8	Fastening eyes for belts
9	<b>CE marking</b> / Year of construction – see type plate
10	Feet
11	Trolley mounting rail with 2 wheels (only for article 10138)
12	Belt (3 m) with loops including 2 fastening shackles

## TECHNICAL DATA

### CABLEPULLING - CABSTAN WINCH

WINCH WEIGHT	31 kg
WEIGHT OF WINCH + STRAP	32 kg
WEIGHT OF WINCH + TROLLEY + STRAP	41.20 kg
PULLING FORCE / CAPSTAN - Ø 110 MM	Up to 400 kg at 8 m per min. <span style="float: right;">2</span>
PULLING FORCE / CAPSTAN - Ø 55 MM	Up to 800 kg at 4 m per min. <span style="float: right;">3</span>
MOTOR CONNECTION	230 V   50 Hz
MOTOR DRIVE POWER	0.75 KW   5.1 A
MOTOR SPEED	1400 rpm
WINCH DIMENSIONS	W 370 mm   L 500 mm   H 330 mm
TROLLEY DIMENSIONS	W 235 mm   L 1000 mm   H 205 mm
STRAP LENGTH	3 m

### PULLING ROPE (available as accessory)

MATERIAL	Polyester rope
DIAMETER Ø	Ø 10 mm   Ø 12 mm
LENGTHS m	120   150   200   300   350
BREAKING LOAD	Ø 10 mm = 1640 kg   Ø 12 mm = 2180 kg

## WIRING DIAGRAM

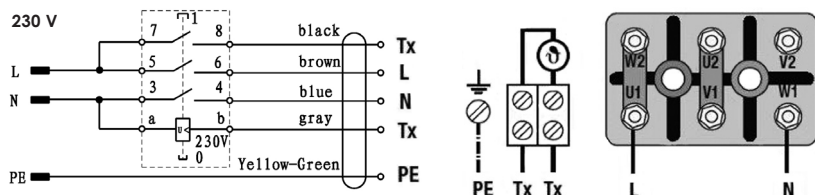

All images are representative. Changes and printing errors excepted.

## COMMISSIONING / ASSEMBLY / SET UP

THE PORTABLE RUNPOTEC CABLEPULLING - CAPSTAN WINCH CW 800 E CAN BE SECURED IN VARIOUS WAYS.

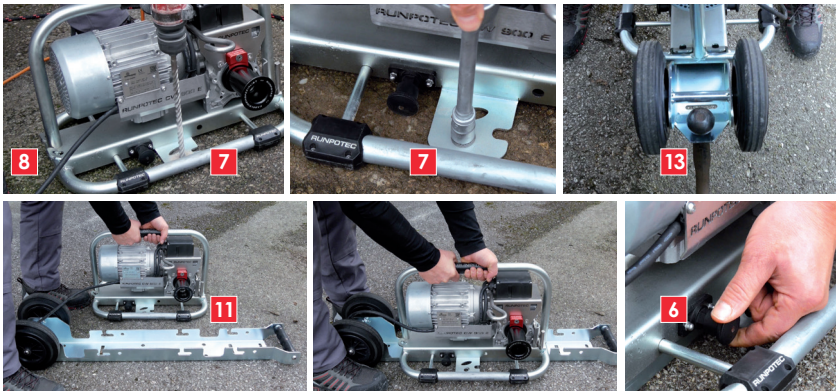

The housing can be bolted to the ground **7** or secured with a strap **12** and suitable load attachment accessories via the fastening lug **8** to a fixed object (e.g., a tree). You can also use the latching bolts **6** to secure the housing on the **RUNPOTEC trolley 11** on the rail. The trolley itself can be bolted down, attached directly to a trailer hitch **13** or fastened to a fixed object with a strap fed through the fastening lug **12**.

### USE OF THE RUNPOTEC CAPSTAN WINCH CW 800 E:



The pulling rope is guided past on the inside by the rope guide **4**.



Wind at least 3 loops of the pulling rope around the capstan **2** or **3** (the more loops, the higher the pulling force) and then route out at a 90° angle through the safety rope guide **5**. Keep the pulling rope tensed to avoid tangling.



The cable to be pulled is connected to the pulling rope – preferably using a **connecting swivel**.



Switch the motor on **with the green button** and off **with the red button**.



- ▶ Switch on the motor and start pulling.
- ▶ The operator stands next to the winch, keeping **a sufficient safety distance** and pulls the pulling rope, applying very little force, at a **90° angle** to the pulling direction via the safety rope guide.
- ▶ The force applied should only be strong enough so as to achieve the desired feed rate. **Pulling with greater force will not increase the capstan winch's pulling force!**
- ▶ If the pulling rope slips on the reel, you can counteract this by applying more force when pulling or by winding on a further 1–2 loops.  
**Do NOT press the rope onto the pulley by hand! Danger of injury!**
- ▶ Due to the ideal wrap factor, RUNPOTEC recommends **polyester pulling ropes Ø 10 mm**.

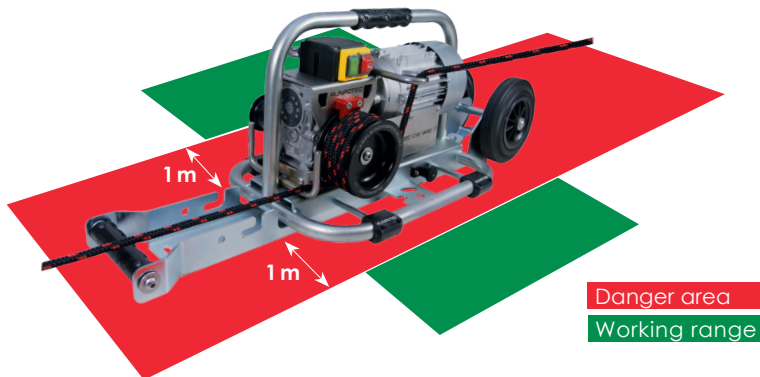

## INTERFACES FOR HORIZONTAL CABLE PULLING

Cable pulling grip with loop – connection swirl with swivel – pulling rope



All images are representative. Changes and printing errors excepted.

## ACCESSORIES

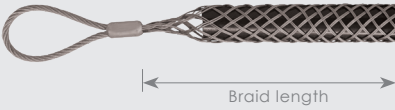
Cable pulling grip with loop	Braid length	Ø	Art. no.
 <p style="text-align: center;">Braid length</p>	600 mm	Ø 10 - 15 mm	20661
	600 mm	Ø 15 - 20 mm	20662
	600 mm	Ø 20 - 25 mm	20663
	1000 mm	Ø 25 - 30 mm	20664
	1250 mm	Ø 30 - 40 mm	20665
	1250 mm	Ø 40 - 50 mm	20666
	1500 mm	Ø 50 - 60 mm	20667
	1500 mm	Ø 60 - 70 mm	20668
	1500 mm	Ø 70 - 85 mm	20669
	1500 mm	Ø 85 - 100 mm	20670

Connection swirl with swivel	Art. no.	
	Ø 30 mm   L 144 mm   stainless steel Tensile load 1500 kg   fork-Ø 12 mm	10176

## DECLARATION OF CONFORMITY ACCORDING TO MACHINE DIRECTIVE 2006/42/EU

- Version, type and make or brand:**  
Electric pull-in device RC W 800 E
- Name and address of manufacturer:**  
RUNPOTEC GmbH, Irlachstraße 31, 5303 Thalgau
- Certification based on the following guidelines:**  
EU Machine Directive 2006/42/EU  
Low voltage directive 2014/35/EU
- Risk analysis according to EN ISO 12100:2013 with number:**  
M 2018 004 of 16-01-2018 according to EN ISO 13849-1:2016,  
Safety of machinery – safety-related parts of controls –  
Part 1: General principles of design ÖVE/ÖNORM EN 82079-1:2013,  
Production of user manual – Structure, Contents and Illustration –  
Part 1: General principles and full requirements
- Risk analysis inspection authority:**  
A.S.S.-experts kurz ges.m.b.H., Neualmerstr. 37, 5400 Hallein  
**Date and number of the test certificate:** 16.01.2018, M 2018 005
- Additional comments:**  
The present pulling device including user manual has been checked  
and complies with the relevant legal provisions.

Issued in Hallein on the 16-01-2018

Manufacturer:

Inspection authority:

  
**RUNPOTEC.com**  
 IHR KABELNIEHESPEZIALIST  
 RUNPOTEC GmbH, Irlachstr. 31  
 • 5303 Thalgau, 5303 Thalgau  
 (Unterschrift des Verantwortlichen Geschäftsführers)  
 FAX: +43 6235 20335  
 Mail: office@runpotec.com  
 Web: www.runpotec.com





## INTRODUCTION

La société RUNPOTEC vous remercie de l'achat du **treuil à cabestan CW 800 E portable**. La présente notice d'utilisation vous informe de l'utilisation sûre de votre treuil à cabestan. **Lisez attentivement la notice d'utilisation dans son intégralité avant la mise en service.** Si vous avez des questions relatives à la mise en service, au montage, à la sécurité, à l'application ou aux défauts, votre distributeur agréé ou la société RUNPOTEC se tiennent à votre disposition par téléphone ou par courriel. Vous trouverez nos coordonnées en **page 2**.



## INFORMATIONS DE SÉCURITÉ

- ▶ L'utilisation du treuil à cabestan est strictement réservée à des personnes qui ont été familiarisées avec sa manipulation.
- ▶ Contrôler l'état irréprochable d'exploitation du treuil à cabestan avant chaque utilisation.
- ▶ Il est interdit d'utiliser le treuil à cabestan lorsque des détériorations de l'appareil ont été détectées.
- ▶ Le câble de traction ainsi que toutes les pièces qui y sont connectées doivent satisfaire aux exigences figurant dans les caractéristiques techniques et ne présenter aucune détérioration.
- ▶ L'opérateur doit porter un équipement de protection individuelle conformément aux exigences du chantier.
- ▶ Éliminer les obstacles présents dans la zone de travail avant de commencer à travailler.
- ▶ Fixer impérativement le treuil à cabestan de telle manière que les forces de traction puissent être absorbées sans danger par le sol ou par l'installation.
- ▶ L'opérateur se trouve à **une distance de sécurité suffisante** sur le côté du treuil à cabestan et tire le câble de traction avec une force réduite à un **angle de 90°** par rapport à la direction de traction via le guidage du câble de sécurité.



- ▶ Pendant la procédure de traction, ne pas saisir le cabestan ni le câble entrant ou sortant.



## UTILISATION CONFORME À LA DESTINATION

- ▶ Le treuil à cabestan RUNPOTEC est conçu **EXCLUSIVEMENT pour une traction de câble horizontale**.
- ▶ Le transport de personnes est interdit !
- ▶ Toute utilisation non décrite correspond à une utilisation non conforme à la destination.
- ▶ Si le treuil est toujours utilisé avec précaution, la durée d'utilisation de 4 ans peut être considérablement prolongée.
- ▶ En cas d'utilisation non conforme à la destination ou de modification réalisée sur la machine, l'obligation légale de garantie du fabricant de la machine ainsi que la responsabilité du produit ne s'appliquent plus.
- ▶ RUNPOTEC recommande des câbles de traction en polyester Ø 10mm pour un enroulement idéal.



## DESCRIPTION / CONTENU DE LA LIVRAISON (PAGE 3)

<b>1</b>	<b>Touche VERTE</b> = mise en service / <b>Touche ROUGE</b> = mise hors service
<b>2</b>	Poulie (cabestan) <b>grande Ø 110 mm</b>   8 mètres /min.   max. 400 kg
<b>3</b>	Poulie (cabestan) <b>petite Ø 55 mm</b>   4 mètres /min.   max. 800 kg
<b>4</b>	Guidage du câble   Entrée
<b>5</b>	Guidage du câble de sécurité   retrait
<b>6</b>	2 bloqueurs pour la fixation sur le trolley
<b>7</b>	Orifices pour la fixation au sol
<b>8</b>	Oeillettes de fixation pour la sangle
<b>9</b>	<b>Marquage CE</b> / année de construction – voir plaque signalétique
<b>10</b>	Pieds
<b>11</b>	Rail de montage trolley avec 2 roues (uniquement pour l'article 10138)
<b>12</b>	Sangle de 3 mètres avec boucles inclus 2 manilles de fixation

## CARACTÉRISTIQUES TECHNIQUES

### TREUIL

POIDS TREUIL	31 kg
POIDS TREUIL + SANGLE	32 kg
POIDS TREUIL + TROLLEY + SANGLE	41,20 kg
FORCE DE TRACTION CABESTAN - Ø 110 MM	jusqu'à 400 kg à 8 m par min. <b>2</b>
FORCE DE TRACTION CABESTAN - Ø 55 MM	jusqu'à 800 kg à 4 m par min. <b>3</b>
ALIMENTATION MOTEUR	230 V   50 Hz
PUISSANCE D'ENTRAÎNEMENT MOTEUR	0,75 KW   5,1 A
VITESSE DE ROTATION DU MOTEUR	1400 tr/min
DIMENSIONS TREUIL	l 370 mm   L 500 mm   H 330 mm
DIMENSIONS TROLLEY	l 235 mm   L 1000 mm   H 205 mm
LONGUEUR DE LA COURROIE	3 m

### CÂBLE DE TRACTION (disponible comme accessoire)

MATÉRIAU	Câble polyester
DIAMÈTRE Ø	Ø 10 mm   Ø 12 mm
LONGUEURS m	120   150   200   300   350
CHARGE DE RUPTURE	Ø 10 mm = 1640 kg   Ø 12 mm = 2180 kg

## SCHEMA DE CONNEXIONS

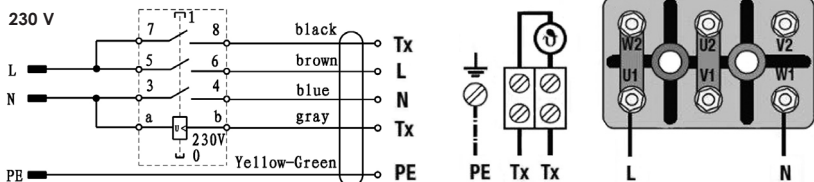

## MISE EN SERVICE / MONTAGE / ÉQUIPEMENT

LE RUNPOTEC TREUIL À CABESTAN CW 800 E PORTABLE PEUT ÊTRE FIXÉ DE DIVERSES MANIÈRES.

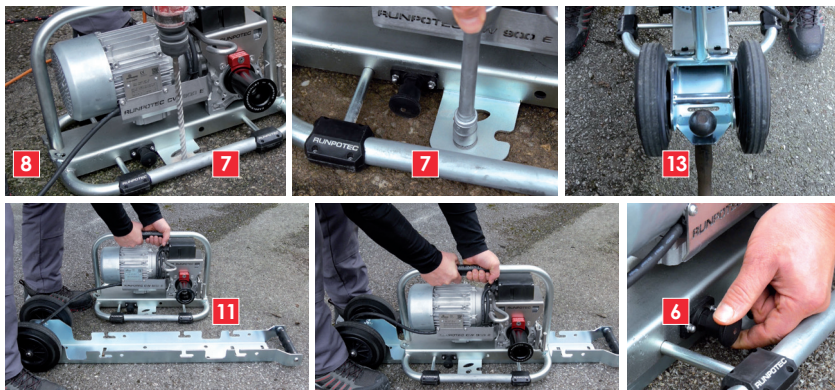

Le boîtier peut être vissé au sol **7** ou à un objet fixe (par ex. un arbre) au moyen d'une sangle **12** et d'élingues (accessoires) appropriées passées à travers l'oeillet de fixation **8**. Vous pouvez aussi fixer le boîtier sur le rail à l'aide des bloqueurs **6** sur le trolley **RUNPOTEC 11**. Le trolley lui-même peut être accroché fermement directement sur un attelage remorque **13** ou sur un objet fixe au moyen d'une sangle **12** passée à travers l'oeillet de fixation.

## UTILISATION DU TREUIL À CABESTAN CW 800 E DE RUNPOTEC :



Le câble de traction est passé devant le guidage du câble **4**.



Enrouler le câble de traction au moins 3 fois autour du cabestan **2** ou **3** (**plus le nombre de spires est grand, plus la puissance de traction est élevée**) et ensuite le sortir à un angle de 90° à travers le guidage du câble de sécurité **5**. Maintenir ainsi le câble de traction tendu afin qu'il ne s'enchevêtre pas.

Toutes les illustrations sont fournies à titre symbolique. Sous réserve de modifications et d'erreurs d'impression.





Le câble à tirer est connecté au câble de traction - idéalement avec un **tourniquet à compensation de torsion**.



Mettre le moteur en service avec la **touche verte** et hors service avec la **touche rouge**.



- ▶ Mettre le moteur en service et commencer la procédure de traction.
- ▶ L'opérateur se trouve à **une distance de sécurité suffisante** sur le côté du treuil à cabestan et tire le câble de traction avec une force réduite à un **angle de 90°** par rapport à la direction de traction via le guidage du câble de sécurité.
- ▶ La force appliquée doit être assez intense pour atteindre la vitesse d'avance souhaitée. **Tirer très fortement n'augmente pas la force de traction du treuil à cabestan !**
- ▶ Si le câble de traction glisse sur la poulie, il est possible d'y remédier en tirant fortement ou au moyen d'1 ou 2 autres enroulements.  
**Ne PAS pousser manuellement le câble sur la poulie ! Risque de blessures !**
- ▶ RUNPOTEC recommande des **câbles de traction en polyester Ø 10 mm** pour un enroulement idéal.

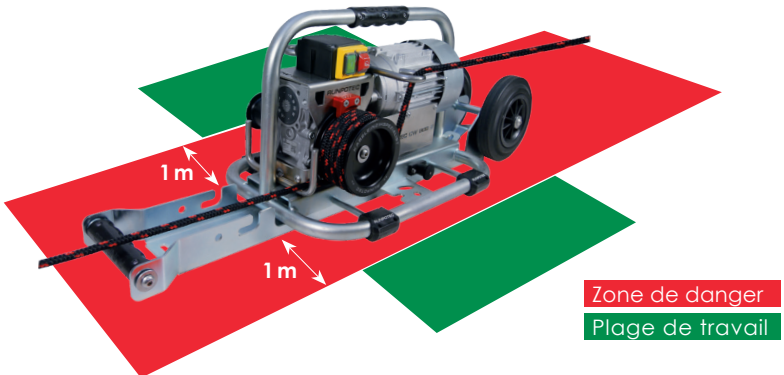

## INTERFACES POUR LA TRACTION DE CÂBLE HORIZONTALE

Tire-câble à boucle – tourniquet à compensation de torsion – câble de traction

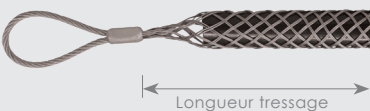

## ACCESSOIRES

Tire-câbles à boucle	Longueur tressage	Ø	N° art.
	600 mm	Ø 10 - 15 mm	20661
	600 mm	Ø 15 - 20 mm	20662
	600 mm	Ø 20 - 25 mm	20663
	1000 mm	Ø 25 - 30 mm	20664
	1250 mm	Ø 30 - 40 mm	20665
	1250 mm	Ø 40 - 50 mm	20666
	1500 mm	Ø 50 - 60 mm	20667
	1500 mm	Ø 60 - 70 mm	20668
	1500 mm	Ø 70 - 85 mm	20669
	1500 mm	Ø 85 - 100 mm	20670

Tourniquet à compensation de torsion	N° art.
 Ø 30 mm   L 144 mm   acier inoxydable Charge de traction 1500 kg   Ø fourche 12 mm	10176

## DÉCLARATION DE CONFORMITÉ SELON DIRECTIVE RELATIVE AUX MACHINES 2006/42/CE

- Modèle, type et marque de fabrication ou commerce :**  
enrouleur électrique RC W 800 E
- Nom et adresse du fabricant :**  
RUNPOTEC GmbH, Irlachstraße 31, 5303 Thalgau
- Affestation sur base des directives suivantes :**  
Directive relative aux machines 2006/42/CE  
Directive CE basse tension 2014/35/CE
- Analyse des risques EN ISO 12100:2013 avec chiffres :**  
M 2018 004 du 16-01-2018 selon EN ISO 13849-1:2016, sécurité des machines – parties des systèmes de commande relatives à la sécurité – partie 1 : principes généraux de conception ÖVE/ÖNORM EN 82079-1:2013, établissement de manuels d'utilisation – structure, contenu et présentation – partie 1 : principes généraux et exigences détaillées
- Centre de contrôle de l'analyse des risques :**  
A.S.S.-experts kurz ges.m.b.H., Neualmerstr. 37, 5400 Hallein  
**Date et référence du certificat de contrôle :** 16-01-2018, M 2018 005
- Remarques supplémentaires :**  
le présent enrouleur, y compris notice d'utilisation, a fait l'objet d'un contrôle et satisfait aux dispositions légales en vigueur.

Établi à Hallein le 16 janvier 2018

Fabricant :

Centre de contrôle :



**RUNPOTEC.com**  
IHR KABELNIEHESPEZIALIST  
RUNPOTEC GmbH, Irlachstraße 31  
5303 Thalgau, A-1130 Wien  
(Unterschrift des rechtserfüllenden Geschäftsführers)  
FAK: +43 1 265 4100  
Mail: office@runpotec.com  
Web: www.runpotec.com





## INTRODUCCIÓN

La empresa RUNPOTEC le da las gracias por la compra del **torno cabrestante portátil CW 800 E**. Este manual le informa sobre el uso seguro de este producto. **Lea detenidamente las instrucciones de uso antes de la puesta en marcha.** Si tiene preguntas sobre la puesta en marcha, la instalación, la seguridad y la aplicación o el mal funcionamiento, su distribuidor autorizado o la empresa RUNPOTEC le atenderán por teléfono o correo electrónico. Nuestros datos de contacto figuran en la **página 2**.



## INFORMACIÓN DE SEGURIDAD

- ▶ El torno cabrestante sólo puede ser manejado por personas familiarizadas con su manipulación.
- ▶ Comprobar que el torno funcione siempre de forma segura antes de usarlo.
- ▶ No usar el torno cabrestante si se han detectado daños en el aparato.
- ▶ El cable de tracción y todas las piezas conectadas al mismo deben cumplir los requisitos especificados en los datos técnicos y no deben presentar daños.
- ▶ El personal de servicio debe llevar equipo de protección personal conforme a las especificaciones locales de la obra.
- ▶ Retirar los posibles obstáculos en el área de trabajo antes de empezar a trabajar.
- ▶ El torno cabrestante debe fijarse de forma que las fuerzas de tracción puedan ser absorbidas sin peligro por el suelo o por la instalación.
- ▶ La persona encargada del manejo debe estar **a suficiente distancia de seguridad** junto al torno cabrestante y tirar del cable de tracción ejerciendo poca fuerza. La tracción se realizará en un **ángulo de 90°** con respecto a la dirección de tracción a través del aro de seguridad.
- ▶ Durante el proceso de tracción, no tocar el cabrestante ni el cable enrollado o que sale y entra.



## USO PREVISTO

- ▶ El cabrestante de RUNPOTEC está diseñado **ÚNICAMENTE para tirar de cables horizontales**.
- ▶ ¡El transporte de personas está totalmente prohibido!
- ▶ Cualquier uso distinto al descrito representa un uso no intencionado.
- ▶ Su vida útil de 4 años puede superarse muchas veces con el cuidado adecuado.
- ▶ El uso o modificación no intencionados de la máquina invalida la responsabilidad legal de garantía del fabricante de la máquina, así como la responsabilidad del producto.
- ▶ RUNPOTEC recomienda el uso de la cuerda de tracción de poliéster de Ø 10 mm, ya que tiene el factor envolvente ideal.



## DESCRIPCIÓN / DESGLOSE DEL CONTENIDO (PÁGINA 3)

1	Tecla <b>VERDE</b> = Encendido / Tecla <b>ROJA</b> = Apagado
2	Rodillo de cable (cabrestante) <b>Ø 110 mm</b>   4 metros/min.   máx. 800 kg
3	Rodillo de cable (cabrestante) <b>Ø 55 mm</b>   8 metros/min.   máx. 400 kg
4	Pasador de cable   Entrada
5	Aro de seguridad   Salida
6	2 pasadores de bloqueo para la fijación en el carro
7	Orificios para la fijación al suelo
8	Argollas de fijación para correa
9	<b>Marcado CE / Año de construcción – ver placa de características</b>
10	Apoyos
11	Carro con carril de montaje con 2 ruedas (solo para el artículo 10138)
12	Correa de sujeción de 3 metros con trabillas con 2 grilletes

## DATOS TÉCNICOS

### TORNO

PESO TORNO	31 kg
PESO TORNO + CORREA	32 kg
PESO TORNO + CARRO + CORREA	41,20 kg
FUERZA DE TRACCIÓN CABRESTANTE Ø 110 MM	Hasta 400 kg a 8 m por min. <b>2</b>
FUERZA DE TRACCIÓN CABRESTANTE Ø 55 MM	Hasta 800 kg a 4 m por min. <b>3</b>
CONEXIÓN DE MOTOR	230 V   50 Hz
POTENCIA ABSORBIDA MOTOR	0,75 KW   5,1 A
REVOLUCIONES MOTOR	1400 r.p.m.
DIMENSIONES TORNO	An 370 mm   Lg 500 mm   Al 330 mm
DIMENSIONES CARRO	An 235 mm   Lg 1000 mm   Al 205 mm
LONGITUD DE CORREA	3 m

### CUERDAS DE TRACCIÓN (disponible como accesorio)

MATERIAL	Poliéster
DIÁMETRO Ø	Ø 10 mm   Ø 12 mm
LONGITUDES m	120   150   200   300   350
TENSIÓN DE ROTURA	Ø 10 mm = 1640 kg   Ø 12 mm = 2180 kg

## ESQUEMA ELÉCTRICO

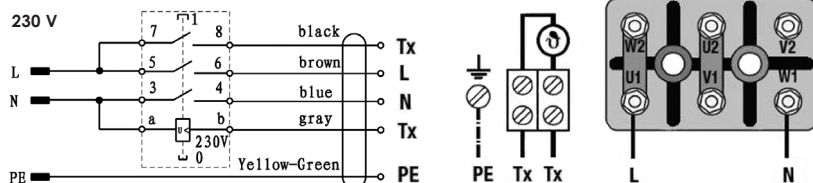

Todas las imágenes son fotos simbólicas Reservado el derecho a modificaciones y errores tipográficos.

## PUESTA EN SERVICIO / MONTAJE / CONFIGURACIÓN

EL TORNO CABRELANTE CW 800 E DE RUNPOTEC PORTÁTIL PUEDE FIJARSE DE DIFERENTES FORMAS.

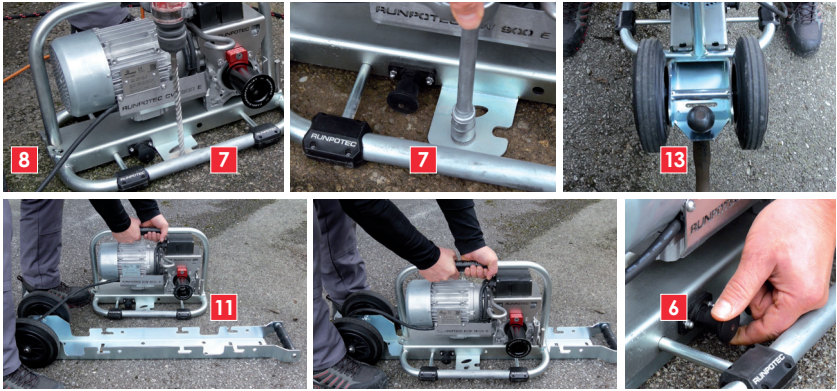

La carcasa puede atornillarse al suelo con ayuda de los pernos de sujeción **7** o fijarse con una correa **12** y medios de sujeción adecuados (accesorios) a través de la argolla de fijación **8** a un objeto fijo (p. ej., árbol). También puede fijar la carcasa con ayuda de los pernos de sujeción **6** al **carro con riel de RUNPOTEC** **11**. El mismo carro puede atornillarse, engancharse directamente a un remolque **13** o fijarse con una correa guiada a través de la argolla de fijación **12** a un objeto fijo.

### UTILIZACIÓN DEL CABRELANTE RUNPOTEC CW 800 E:



La cuerda de tracción pasa por el interior del pasador de cable **4**.



Enrollar la cuerda de tracción como mínimo 3 veces alrededor del cabrestante **2** ó **3** (cuantas más vueltas mayor será la potencia de tracción) y, a continuación, guiar hacia fuera a través del aro de seguridad **5** en un ángulo de 90°. Mantener tensada la cuerda de tracción al hacerlo para que no se enrede.



El cable que debe arrastrarse se une con la cuerda de tracción, preferiblemente con una pieza conectora que compense el efecto de torsión.



**Encender el motor con la tecla verde y apagarlo con la tecla roja.**



- ▶ Encender el motor y empezar a arrastrar la cuerda.
- ▶ La persona encargada del manejo debe estar **a suficiente distancia de seguridad** junto al torno cabrestante y tirar de la cuerda ejerciendo poca fuerza en un ángulo de 90° con respecto a la dirección de tracción y a través del aro de seguridad.
- ▶ Debería aplicarse sólo la fuerza necesaria para alcanzar la velocidad de avance deseada. **¡Tirar con mucha fuerza no aumenta la fuerza de tracción del cabrestante!**
- ▶ Si la cuerda se desliza del rodillo, tirar con un poco más de fuerza, mantener la tensión o darle 1 o 2 vueltas más a la cuerda en el rodillo. **¡NO presione la cuerda sobre la polea con la mano! ¡Peligro de lesiones!**
- ▶ Para que el ángulo de contacto entre cable y polea sea el ideal, **RUNPOTEC** recomienda usar cuerdas de **tracción de poliéster Ø 10 mm.**

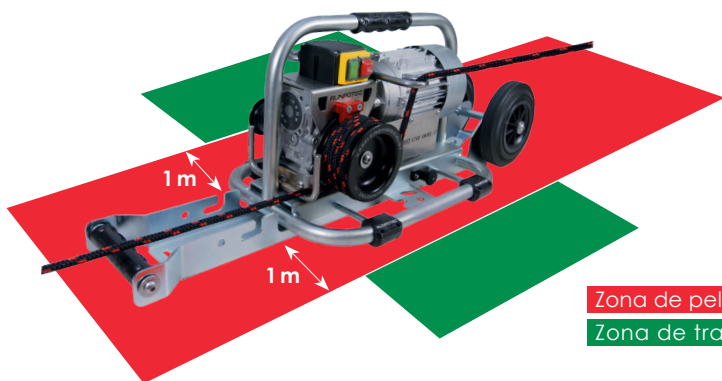

Zona de peligro

Zona de trabajo

## INTERFACES PARA LA TRACCIÓN DEL CABLE HORIZONTAL

Malla de tracción con eslinga – Pieza conectora con compensación del efecto de torsión – Cable de tracción



Todas las imágenes son fotos simbólicas Reservado el derecho a modificaciones y errores tipográficos.

ACCESORIOS

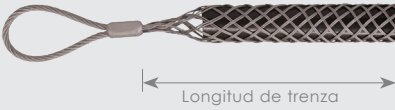
Malla de agarre con lazo	Longitud de trenza	Ø	Art. N°.
	600 mm	Ø 10 - 15 mm	20661
	600 mm	Ø 15 - 20 mm	20662
	600 mm	Ø 20 - 25 mm	20663
	1000 mm	Ø 25 - 30 mm	20664
	1250 mm	Ø 30 - 40 mm	20665
	1250 mm	Ø 40 - 50 mm	20666
	1500 mm	Ø 50 - 60 mm	20667
	1500 mm	Ø 60 - 70 mm	20668
	1500 mm	Ø 70 - 85 mm	20669
	1500 mm	Ø 85 - 100 mm	20670

Anclaje conector giratorio	Art. N°.
	Ø 30 mm   L 144 mm   acero inoxidable Carga de tracción 1500 kg   horquilla-Ø 12 mm
	10176

**DECLARACIÓN DE CONFORMIDAD  
SEGÚN LA DIRECTIVA DE MAQUINARIA 2006/42 / UE**

- Versión, tipo y marca fabricante o marca:**  
Dispositivo de arrastre eléctrico RC W 800 E
- Nombre y dirección del fabricante:**  
RUNPOTEC GmbH, Irlachstraße 31, 5303 Thalgau
- Certificación basada en las siguientes pautas:**  
Directiva de máquinas de la UE 2006/42 / UE  
Directiva de baja tensión 2014/35 / UE
- Análisis de riesgos según EN ISO 12100: 2013 con número:**  
M 2018004 de 16-01-2018 de acuerdo con EN ISO 13849-1: 2016, Seguridad de la maquinaria - Controles de partes relacionadas con la seguridad – Parte 1: Principios generales de diseño ÖVE/ÖNORM EN 82079-1:2013, Producción de manual de usuario - Estructura, contenido e ilustración – Parte 1: Principios generales y requisitos completos
- Autoridad de inspección del análisis de riesgos:**  
A.S.S.-experts kurz ges.m.b.H., Neualmerstr. 37, 5400 Hallein
- Fecha y número del certificado de prueba:** 16-01-2018, M 2018 005
- Comentarios adicionales:**  
El presente dispositivo de tracción, incluido el manual de usuario, ha sido verificado y cumple con las disposiciones legales pertinentes.

Expedido en Hallein el 16-01-2018

Fabricante:

Autoridad de inspección:





## INTRODUÇÃO

A empresa RUNPOTEC agradece a compra do **guincho cabrestante CW 800 E** portátil. O presente manual de instruções informa-o sobre a utilização segura do seu guincho cabrestante. **Leia atentamente o manual de instruções completo antes de colocar em funcionamento.** No caso de ter perguntas sobre a colocação em funcionamento, montagem, segurança e utilização ou falhas, o seu distribuidor autorizado ou a empresa RUNPOTEC está à sua disposição, por telefone ou e-mail. Pode encontrar os nossos dados de contacto na **página 2**.



## INDICAÇÕES DE SEGURANÇA

- ▶ O guincho cabrestante apenas pode ser operado por pessoas que tenham sido familiarizadas com o manuseamento do mesmo.
- ▶ Verificar sempre antes da utilização o estado de funcionamento seguro do guincho cabrestante.
- ▶ O guincho cabrestante não pode ser utilizado se forem verificados danos no dispositivo.
- ▶ O cabo de tração, assim como todas as peças ligadas ao mesmo devem cumprir os requisitos apresentados nos dados técnicos e não podem apresentar quaisquer danos.
- ▶ Os operadores devem utilizar equipamento de proteção individual de acordo com a avaliação do estaleiro de obras.
- ▶ Remover os obstáculos existentes na área de trabalho, antes do início do trabalho.
- ▶ O guincho cabrestante deve ser fixado de modo a que as forças de tração sejam absorvidas sem perigo pelo chão ou pela instalação.
- ▶ A pessoa no comando fica a **distância de segurança adequada** ao lado do guincho e puxa o cabo de tração, com pouca força, pela guia de cabo de segurança num **ângulo de 90°** em relação à direção de tração.



- ▶ Durante o processo, não colocar as mãos no cabrestante nem no cabo enrolado a entrar ou a sair.



## UTILIZAÇÃO PREVISTA

- ▶ O guincho cabrestante RUNPOTEC destina-se APENAS à tração horizontal de cabos.
- ▶ É proibido transportar pessoas!
- ▶ Qualquer utilização não descrita é considerada indevida.
- ▶ Uma utilização devidamente cuidada pode prolongar muito a vida útil prevista de 4 anos.
- ▶ O fabricante da máquina exonera-se da obrigação legal de garantia e da responsabilidade pelo produto caso se verifique uma utilização indevida ou modificação da máquina.
- ▶ A RUNPOTEC recomenda o uso de cabos de tração de poliéster com Ø 10 mm para um fator de enrolamento ótimo.





## DESCRIÇÃO / ITENS FORNECIDOS (PÁGINA 3)

<b>1</b>	<b>Botão VERDE</b> = ligar / <b>Botão VERMELHO</b> = desligar
<b>2</b>	Rolo de cabo (cabrestante) <b>Ø 110 mm</b>   8 metros/mín.   máx. 400 kg
<b>3</b>	Rolo de cabo (cabrestante) <b>Ø 55 mm</b>   4 metros/mín.   máx. 800 kg
<b>4</b>	Guia do cabo   Entrada
<b>5</b>	Guia de cabo de segurança   Saída
<b>6</b>	2 cavilhas de engate para fixação no carro
<b>7</b>	Aberturas para fixação ao chão
<b>8</b>	Olhais de fixação para cinta
<b>9</b>	<b>Marcação CE</b> /ano de fabrico — <b>ver placa de características</b>
<b>10</b>	Bases de apoio
<b>11</b>	Carril de 2 rodas para montagem do carro (apenas para artigo 10138)
<b>12</b>	Cinta de 3 metros com laço incl. 2 engates de fixação

## DADOS TÉCNICOS

### GUINCHO

PESO DO GUINCHO	31 kg
PESO DO GUINCHO + CINTA	32 kg
PESO DO GUINCHO + CARRO + CINTA	41,20 kg
FORÇA DE TRACÇÃO CABRESTANTE Ø 110 MM	até 400 kg a 8 m por min. <b>2</b>
FORÇA DE TRACÇÃO CABRESTANTE Ø 55 MM	até 800 kg a 4 m por min. <b>3</b>
LIGAÇÃO DO MOTOR	230 V   50 Hz
POTÊNCIA DE ACIONAMENTO DO MOTOR	0,75 KW   5,1 A
ROTAÇÃO DO MOTOR	1400 rpm
DIMENSÕES DO GUINCHO	L 370 mm   C 500 mm   A 330 mm
DIMENSÕES DO CARRO	L 235 mm   C 1000 mm   A 205 mm
COMPRIMENTO DA CINTA	3 m

### CABO DE TRACÇÃO (fornecido como acessório)

MATERIAL	Cabo em poliéster
DIÂMETRO Ø	Ø 10 mm   Ø 12 mm
COMPRIMENTOS m	120   150   200   300   350
CARGA DE ROTURA	Ø 10 mm = 1640 kg   Ø 12 mm = 2180 kg

## ESQUEMA ELÉTRICO

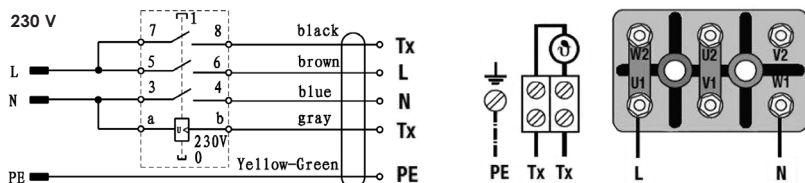

## COLOCAÇÃO EM FUNCIONAMENTO / MONTAGEM / PREPARAÇÃO

O GUINCHO CABRESTANTE RUNPOTEC CW 800 E PORTÁTIL PODE SER FIXADO DE DIVERSAS MANEIRAS.

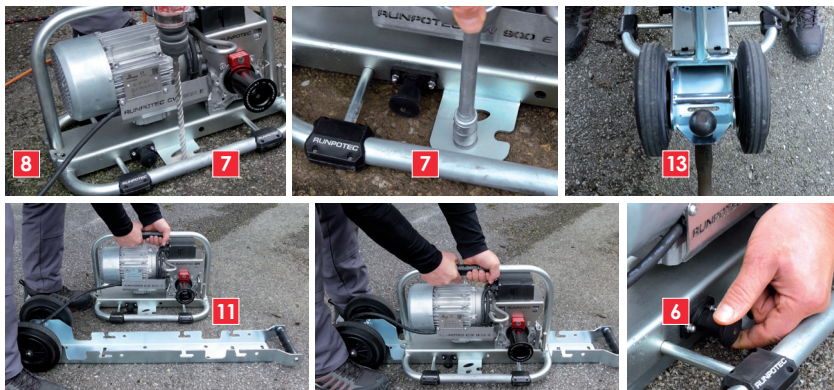

A carcaça pode ser aparafusada ao chão **7** ou fixada a um objeto fixo (por ex. árvore) com uma cinta **12** e meios de amarração adequados (acessórios) através do olhal de fixação **8**. Pode igualmente fixar a carcaça ao carril com a ajuda das cavilhas de engate **6** no **carrinho RUNPOTEC 11**. O próprio carrinho pode ser fixado por parafusos, suspenso diretamente num acoplamento de reboque **13** ou fixado a um objeto fixo por uma cinta **12** conduzida através do olhal de fixação.

### UTILIZAÇÃO DO GUINCHO CABRESTANTE CW 800 E DA RUNPOTEC



O cabo de tração é passado pelo lado interno na guia de cabo **4**.



Enrolar o cabo de tração, pelo menos 3 vezes, à volta do cabrestante **2** ou **3** (quanto mais voltas, tanto maior o desempenho de força de tração) e, em seguida, conduzi-lo para fora através da guia de cabo de segurança **5** num ângulo de 90°. Neste processo, manter o cabo de tração tensionado, para que o mesmo não se emaranhe.

Todas as imagens são fotos simbólicas. Reservam-se os direitos de alterações e erros de impressão.



O cabo a puxar é ligado ao cabo de tração - de preferência com um esticador de ligação com compensação de torção.



Ligar o motor com o botão verde e desligá-lo com o vermelho.

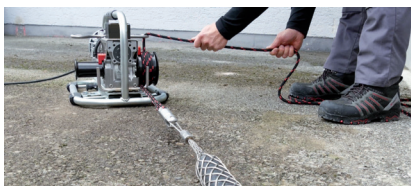

- ▶ Ligar o motor e começar o processo de tração.
- ▶ A pessoa no comando fica a **distância de segurança adequada** ao lado do guincho e puxa o cabo de tração, com pouca força, pela guia de cabo de segurança num ângulo de 90° em relação à direção de tração.
- ▶ A força aplicada deve ser apenas até ao ponto de ser atingida a velocidade de avanço desejada. **Puxar com muita força não aumenta a força de tração do guincho cabrestante!**
- ▶ Se o cabo de tração deslizar no rolo, é possível contrariar isto puxando mais fortemente, ou seja, mais 1-2 voltas do cabo.  
**NÃO pressionar o cabo contra o rolo com a mão. Perigo de lesão!**
- ▶ A RUNPOTEC recomenda **cabos de tração em poliéster Ø 10 mm** devido ao factor de enrolamento ótimo.

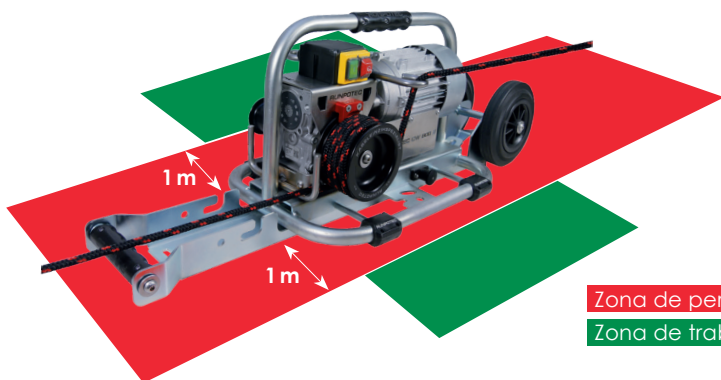

Zona de perigo  
Zona de trabalho

## POSIÇÕES DE INSERÇÃO PARA TRACÇÃO HORIZONTAL DE CABOS.

Manga de tração com laço - esticador de ligação com compensação de torção - cabo de tração



## ACESSÓRIOS

Manga do cabo de tração com laço	Comprimento do conjunto	Ø	Art. n.º
 <p>Comprimento do conjunto</p>	600 mm	Ø 10 - 15 mm	20661
	600 mm	Ø 15 - 20 mm	20662
	600 mm	Ø 20 - 25 mm	20663
	1000 mm	Ø 25 - 30 mm	20664
	1250 mm	Ø 30 - 40 mm	20665
	1250 mm	Ø 40 - 50 mm	20666
	1500 mm	Ø 50 - 60 mm	20667
	1500 mm	Ø 60 - 70 mm	20668
	1500 mm	Ø 70 - 85 mm	20669
	1500 mm	Ø 85 - 100 mm	20670

Esticador de ligação com compensação de torção	Art. n.º
 <p>Ø 30 mm   L 144 mm   Aço inox Carga no cabo 1500 kg   Garfo-Ø 12 mm</p>	10176

## DECLARAÇÃO DE CONFORMIDADE SEGUNDO A DIRETIVA 2006/42/CE RELATIVA ÀS MÁQUINAS

### 1. Natureza, tipo, marca do fabricante e marca comercial:

Equipamento de tração elétrica RC W 800 E

### 2. Nome e morada do fabricante:

RUNPOTEC GmbH, Irlachstraße 31, 5303 Thalgau

### 3. Certificado com base nas seguintes diretivas:

Diretiva europeia 2006/42/CE relativa às máquinas

Diretiva europeia 2014/35/UE relativa ao material elétrico de baixa tensão

### 4. Análise de riscos segundo a EN ISO 12100:2013, com números:

M 2018 004 de 16.01.2018 segundo a EN ISO 13849-1:2016, Segurança de máquinas – Partes de sistemas de controlo relacionadas com segurança – Parte 1: Conceitos básicos ÖVE/ÖNORM EN 82079-1:2013, Elaboração de manuais de instruções – Estrutura, teor e apresentação – Parte 1: Princípios fundamentais e requisitos pormenorizados

### 5. Entidade de auditoria:

A.S.S.-experts kurz ges.m.b.H., Neualmerstr. 37, 5400 Hallein

Data e número do certificado de auditoria: 16.01.2018, M 2018 005

### 6. Observações adicionais:

Este equipamento de tração e respetivo manual de instruções foram auditados e respeitam as normas legais aplicáveis.

Elaborado em Hallein em 16.01.2018

Fabricante:

Entidade de auditoria:

  
**RUNPOTEC.com**  
 IHR KABELNIEHESPEZIALIST  
 RUNPOTEC GmbH, Irlachstraße 31  
 • 5303 Thalgau, 5303 Thalgau  
 (Unterschrift des Verantwortlichen Geschäftsführers)  
 FAX: +43 7255 4200  
 Mail: office@runpotec.com  
 Web: www.runpotec.com





## INTRODUZIONE

La ditta RUNPOTEC vi ringrazia per l'acquisto dell'**argano portatile CW 800 E**. Le presenti istruzioni per l'uso vi informano sull'utilizzo sicuro del vostro argano. **Prima della messa in funzione leggere attentamente le istruzioni per l'uso**. In caso di domande sulla messa in funzione, sul montaggio e sull'utilizzo oppure su guasti, potete rivolgervi telefonicamente o tramite e-mail al vostro distributore autorizzato oppure alla ditta RUNPOTEC. Troverete i nostri contatti a **pagina 2**.



## INFORMAZIONI SULLA SICUREZZA

- ▶ L'argano deve essere usato solo da persone familiarizzati con il suo maneggio.
  - ▶ Prima di ogni utilizzo dell'argano controllare la sua sicurezza di funzionamento.
  - ▶ L'argano non deve essere usato se l'apparecchio presenta dei danni.
  - ▶ La fune di trazione come anche tutti gli elementi connessi devono soddisfare i requisiti indicati nei dati tecnici e non devono presentare alcun danno.
  - ▶ Gli operatori devono usare l'equipaggiamento di protezione personale secondo la valutazione del cantiere.
  - ▶ Prima dell'inizio dei lavori occorre rimuovere eventuali ostacoli dalla zona di lavoro.
  - ▶ L'argano deve essere fissato in modo che le forze di trazione possono essere assorbite dal sottofondo o dall'impianto senza pericolo.
  - ▶ L'operatore si trova **ad una distanza di sicurezza sufficiente** a fianco dell'argano e tira la fune di trazione sopra la guida della fune di sicurezza con poca forza e ad un angolo di 90 gradi rispetto alla direzione di trazione.
-  ▶ Durante la procedura di trazione non inserire le mani nel tamburo e nella fune avvolta o sotto la fune entrante o fuoriuscente.



## USO PREVISTO

- ▶ L'argano RUNPOTEC è destinato **ESCLUSIVAMENTE alla trazione di cavi in posizione orizzontale**.
- ▶ Il trasporto di persone è vietato!
- ▶ Qualsiasi utilizzo non descritto costituisce un uso contrario allo scopo previsto.
- ▶ La durata di utilizzo di 4 anni può essere ampiamente superata se l'attrezzo viene utilizzato con la necessaria cura.
- ▶ L'obbligo di garanzia legale del costruttore della macchina e la responsabilità per danni da prodotti difettosi si estingue se la macchina viene utilizzata in modo contrario allo scopo previsto o modificata.
- ▶ A causa del fattore di avvolgimento ideale, RUNPOTEC consiglia la fune di trazione in poliestere con  $\varnothing$  10 mm.



## DESCRIZIONE / VOLUME DI FORNITURA (PAGINA 3)

1	Tasto <b>VERDE</b> = Accensione / Tasto <b>ROSSO</b> = Spegnimento
2	Tamburo <b>grande Ø 110 mm</b>   8 metri/min.   max. 400 kg
3	Tamburo <b>piccola Ø 55 mm</b>   4 metri/min.   max. 800 kg
4	Guida per fune   Ingresso
5	Guida per fune di sicurezza   Grilletto
6	2 perni di bloccaggio per il fissaggio sul carrello
7	Aperture per il fissaggio sul pavimento
8	Occhielli di fissaggio per cinghia
9	<b>Marcatura CE / Anno di costruzione – vedi targhetta</b>
10	Piedi di appoggio
11	Guida di montaggio carrello con 2 ruote (solo per articolo 10138)
12	Cinghia di 3 metri con cappi incl. 2 maniglioni di fissaggio

## DATI TECNICI

## ARGANO

PESO DELL'ARGANO	31 kg
PESO DELL'ARGANO + CINGHIA	32 kg
PESO DELL'ARGANO + CARRELLO + CINGHIA	41,20 kg
FORZA DI TRAZIONE ARGANO Ø 110 MM	fino a 400 kg a 8 m al min. <b>2</b>
FORZA DI TRAZIONE ARGANO Ø 55 MM	fino a 800 kg a 4 m al min. <b>3</b>
COLLEGAMENTO MOTORE	230 V   50 Hz
POTENZA MOTRICE DEL MOTORE	0,75 KW   5,1 A
NUMERO DI GIRI DEL MOTORE	1400 giri/min
DIMENSIONI DELL'ARGANO	LA. 370 mm   LU. 500 mm A 330 mm
DIMENSIONI DEL CARRELLO	LA. 235 mm   LU. 1000 mm A 205 mm
LUNGHEZZA DELLA CINGHIA	3 m

## FUNI DI TRAZIONE (disponibile come accessorio)

MATERIALE	Funne in poliestere
DIAMETRO Ø	Ø 10 mm   Ø 12 mm
LUNGHEZZE m	120   150   200   300   350
CARICO DI ROTTURA	Ø 10 mm = 1640 kg   Ø 12 mm = 2180 kg

## SCHEMA ELETTRICO

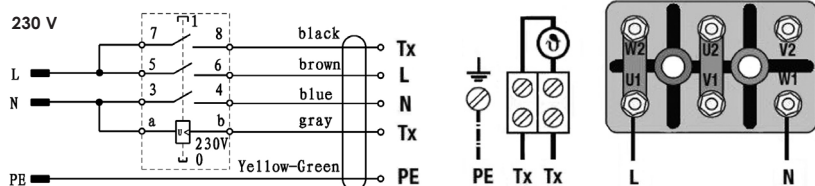

Tutte le illustrazioni sono foto simboliche. Salvo modifiche ed errori di stampa.

## MESSA IN SERVIZIO / MONTAGGIO / PREPARAZIONE

L'ARGANO PORTATILE RUNPOTEC CW 800 E PUÒ ESSERE FISSATO IN DIVERSI MODI.

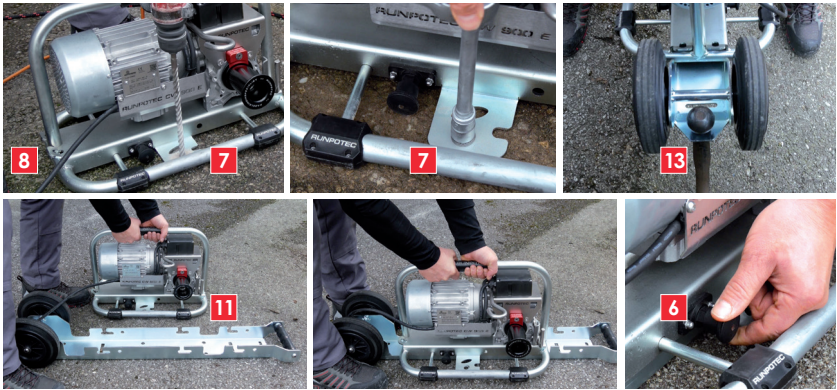

L'alloggiamento può essere avvitato al sottofondo **7** oppure ad un oggetto fisso (ad es, un albero) usando una cinghia **12** e degli elementi di fissaggio adatti (accessori) attraverso l'occhiello di fissaggio **8**. L'alloggiamento può essere fissato anche sulla guida del **carrello RUNPOTEC 11** usando i perni di bloccaggio **6**. Il carrello stesso può essere fissato a vite, agganciato direttamente ad un gancio di traino **13** oppure fissato ad un oggetto fisso usando una cinghia **12** inserita attraverso l'occhiello di.

### IMPIEGO DELL'ARGANO RUNPOTEC CW 800 E:



La fune di trazione va fatta passare per l'interno della guida della fune **4**.



Avvolgere la fune di trazione almeno tre volte attorno al tamburo **2** oppure **3** (quanto più alto il numero di avvolgimenti tanto più alta la forza di trazione) e quindi farla fuoriuscire ad un angolo di 90 gradi attraverso la guida della fune di sicurezza **5**. Durante ciò tenere la fune di trazione tensionata in modo che essa non possa aggrovigliarsi.



Il cavo da tirare va - preferibilmente per mezzo di un giunto di collegamento anti-torsione - collegato al cavo di trazione.



Avviare il motore con il **tasto verde** e spegnerlo con il **tasto rosso**.



- ▶ Avviare il motore ed iniziare con la procedura di trazione.
- ▶ L'operatore si trova **ad una distanza di sicurezza sufficiente** a fianco dell'argano e tira la fune di trazione sopra la guida della fune di sicurezza con poca forza e ad un angolo di 90 gradi rispetto alla direzione di trazione.
- ▶ Applicare solamente tanta necessaria per raggiungere la velocità di avanzamento desiderata. **Una trazione molto forte non aumenta la forza di trazione dell'argano!**
- ▶ Nel caso la fune di trazione scivoli sul tamburo questo problema può essere eliminato applicando più forza di trazione oppure avvolgere la fune ancora 1-2 volte in più. **NON premere la fune manualmente sul tamburo! Pericolo di lesioni!**
- ▶ A causa dell'ideale fattore di avvolgimento la RUNPOTEC raccomanda l'impiego di **funi di trazione in poliestere Ø 10 mm**.

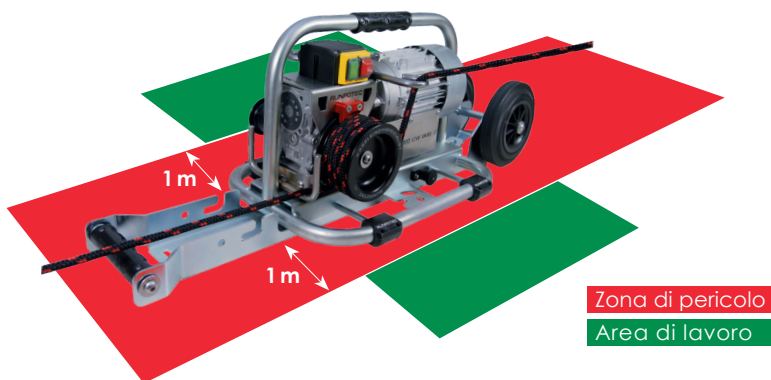

## INTERFACCE PER LA TRAZIONE DI CAVI IN ORIZZONTALE

Calzino di tiraggio con cappio - giunto di collegamento antitorsione - fune di trazione



Tutte le illustrazioni sono foto simboliche. Salvo modifiche ed errori di stampa.



## ACCESSORI

Calzino di tiraggio per cavi con cappio	Lunghezza della treccia	Ø	Cod. art.
 <p>Lunghezza della treccia</p>	600 mm	Ø 10 - 15 mm	20661
	600 mm	Ø 15 - 20 mm	20662
	600 mm	Ø 20 - 25 mm	20663
	1000 mm	Ø 25 - 30 mm	20664
	1250 mm	Ø 30 - 40 mm	20665
	1250 mm	Ø 40 - 50 mm	20666
	1500 mm	Ø 50 - 60 mm	20667
	1500 mm	Ø 60 - 70 mm	20668
	1500 mm	Ø 70 - 85 mm	20669
	1500 mm	Ø 85 - 100 mm	20670
Giunto di collegamento antitorzione			Cod. art.
			10176
Ø 30 mm   L 144 mm   Acciaio inossidabile Carico di trazione 1500 kg   Ø forcella 12 mm			

## DICHIARAZIONE DI CONFORMITÀ SECONDO LA DIRETTIVA MACCHINE 2006/42/CE

### 1. Categoria, tipo e marchio di fabbrica o commerciale:

Dispositivo avvolgitore elettrico RC W 800 E

### 2. Nome e indirizzo del costruttore:

RUNPOTEC GmbH, Irlachstraße 31, 5303 Thalgau

### 3. Certificato rilasciato in base alle seguenti direttive:

Direttiva macchine UE 2006/42/CE

Direttiva bassa tensione UE 2014/35/UE

### 4. Analisi dei rischi secondo EN ISO 12100:2013 con numero:

M 2018 004 del 16/01/2018 secondo la norma EN ISO 13849-1:2016, Sicurezza del macchinario – Parti dei sistemi di comando legate alla sicurezza – Parte 1: Principi generali per la progettazione ÖVE/ÖNORM EN 82079-1:2013, Preparazione di istruzioni per l'uso – Struttura, contenuto e presentazione – Parte 1: Principi generali e prescrizioni dettagliate

### 5. Organismo di prova per l'analisi dei rischi:

A.S.S.-experts kurz ges.m.b.H., Neualmerstr. 37, 5400 Hallein

Data e numero del certificato di prova: 16/01/2018, M 2018 005

### 6. Ulteriori osservazioni:

Il presente dispositivo avvolgitore, comprese le istruzioni per l'uso, è stato collaudato ed è conforme alle norme di legge in materia.

Emesso a Hallein il 16/01/2018

Produttore:

Organismo di prova:

  
**RUNPOTEC.com**  
 IHR KABELNIEHESPEZIALIST  
 RUNPOTEC GmbH, Irlachstraße 31  
 • 5303 Thalgau, 5303 Thalgau  
 (Unterschrift des Verantwortlichen Geschäftsführers)  
 FAX: +43 6235 20335  
 Mail: office@runpotec.com  
 Web: www.runpotec.com





## INLEIDING

RUNPOTEC dankt u voor de aankoop van de draagbare **kabeltreklier CW 800 E**. Deze gebruikershandleiding informeert u over het veilige gebruik van uw kabeltreklier. **Lees de gebruiksaanwijzing voor de inbedrijfsname zorgvuldig door.** Als u vragen hebt over inbedrijfsname, installatie, veiligheid en gebruik of storingen, kunt u telefonisch of per e-mail contact opnemen met uw dealer of met RUNPOTEC.. Onze contactgegevens vindt u op **pagina 2**.



## VEILIGHEIDSINFORMATIE

- ▶ De kabeltreklier mag alleen worden gebruikt door personen die vertrouwd zijn met de bediening.
- ▶ Controleer voor gebruik altijd de bedrijfsveiligheid van de kabeltreklier.
- ▶ De kabeltreklier mag niet worden gebruikt als schade aan het apparaat wordt vastgesteld.
- ▶ De trekkabel en alle bijbehorende onderdelen moeten voldoen aan de vereisten gespecificeerd in de technische gegevens en mogen geen beschadigingen vertonen.
- ▶ De gebruiker moet persoonlijke beschermingsmiddelen dragen op basis van de evaluatie ter plaatse.
- ▶ Verwijder obstakels in het werkgebied voordat u begint te werken.
- ▶ De kabeltreklier moet zodanig worden bevestigd dat de trekkrachten veilig worden geabsorbeerd door de grond of door de installatie.
- ▶ De bedienende persoon staat met **voldoende veiligheidsafstand** naast de kabeltreklier en trekt de kabel met weinig kracht in een hoek van 90° ten opzichte van de trekrichting over de veiligheidskabelgeleiding.
- ▶ Grijp tijdens het gebruik niet in de spil en de erom gewikkelde resp. in- en uitlopende kabel.



## BEOOGD GEBRUIK

- ▶ De lier met verhaalkop van RUNPOTEC is **UITSLUITEND** bestemd voor het horizontaal trekken van kabels/touwen.
- ▶ Het transport van personen is verboden!
- ▶ Elk ander gebruik dan dat hier beschreven, geldt als niet-beoogd gebruik.
- ▶ De gebruiksduur van 4 jaar kan bij een zorgvuldig onderhoud met een veelvoud worden verlengd.
- ▶ Door niet-beoogd gebruik of wijzigingen aan de machine vervalt de wettelijke garantieplicht van de machinefabrikant, evenals de productgarantie.
- ▶ RUNPOTEC raadt vanwege de ideale omslagfactor het trektouw van polyester met Ø 10 mm aan.



## BESCHRIJVING/LEVERINGSOMVANG (PAGINA 3)

1	<b>GROENE</b> knop = inschakelen / <b>RODE</b> knop = uitschakelen
2	Kabelrol (spil) <b>Groot Ø 110 mm</b>   8 meter/min.   max. 400 kg
3	Kabelrol (spil) <b>Klein Ø 55 mm</b>   4 meter/min.   max. 800 kg
4	Kabelgeleiding   Invoer
5	Veiligheidskabelgeleiding   Afvoer
6	2 vergrendelingspennen voor bevestiging op de trolley
7	Openingen voor bevestiging op de vloer
8	Bevestigingsogen voor band
9	<b>CE-label/bouwjaar – zie typeplaatje</b>
10	Standvoeten
11	Trolleyontagerail met 2 wieltjes (alleen voor artikel 10138)
12	3 meter lange riem met lussen, incl. 2 bevestigingssluitstukken

## TECHNISCHE GEGEVENS

### LIER

GEWICHT LIER	31 kg
GEWICHT LIER + BAND	32 kg
GEWICHT LIER + TROLLEY + BAND	41,20 kg
TREKKRACHT SPIL - KLEIN Ø 110 MM	tot 400 kg bij 8 m per min. <b>2</b>
TREKKRACHT SPIL - GROOT Ø 55 MM	tot 800 kg bij 4 m per min. <b>3</b>
MOTORAANSLUITING	230 V   50 Hz
MOTOR AANDRIJFVERMOGEN	0,75 kW   5,1 A
MOTORTOERENTAL	1400 omw/min
AFMETINGEN LIER	B 370 mm   L 500 mm   H 330 mm
AFMETINGEN TROLLEY	B 235 mm   L 1000 mm   H 205 mm
LENGTE VAN BAND	3 m

### TREKKABEL (als toebehoren leverbaar)

MATERIAAL	Polyester-kabel
DIAMETER Ø	Ø 10 mm   Ø 12 mm
LENGTE m	120   150   200   300   350
BREUKBELASTING	Ø 10 mm = 1640 kg   Ø 12 mm = 2180 kg

## ELEKTRISCHE SCHEMA'S

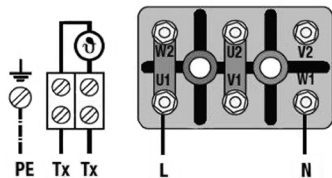
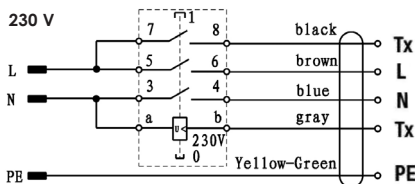

## INGEBRUIKNAME/MONTAGE/UITRUSTEN

DE DRAAGBARE RUNPOTEC KABELTREKLIJER CW 800 E KAN OP VERSCHILLENDE MANIEREN WORDEN BEVESTIGD.

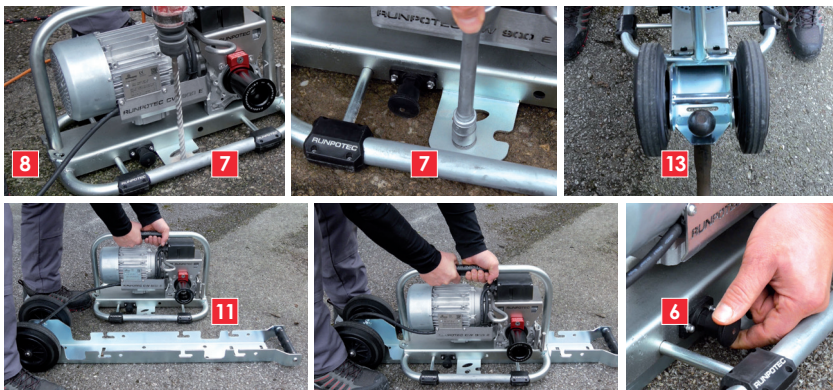

De behuizing kan op de vloer **7** worden geschroefd of met een band **12** en geschikte bevestigingsmiddelen (toebehoren) door het bevestigingssoog **8** aan een massief object (bijv. een boom) worden bevestigd. U kunt de behuizing ook met behulp van de vergrendelbout **6** op de **RUNPOTEC trolley 11** op de rails fixeren. De trolley kan worden vastgeschroefd, direct op een trekhaak **13** worden bevestigd of met een door het bevestigingssoog gevoerde band **12** aan een massief object worden gefixeerd.

### GEbruik VAN DE CW 800 E-LIJER MET VERHAALKOP VAN RUNPOTEC:

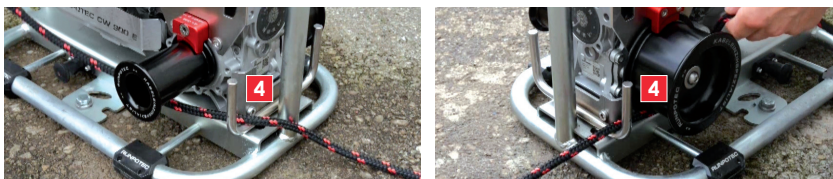

De kabel wordt langs de kabelgeleiding **4** binnen geleid.



Wikkel de kabel ten minste 3 keer om de spil **2** of **3** en (**hoe meer omwikkelingen hoe hoger het trekvermogen**) voer deze vervolgens door de veiligheidskabelgeleiding **5** in een hoek van 90° naar buiten. Houd de kabel strak zodat deze niet verstrikt raakt.

Alle afbeeldingen zijn illustratief. Wijzigingen en drukfouten voorbehouden.



De te trekken kabel is - bij voorkeur met een verbindingsonderdeel met rotatiecompensatie - verbonden met de trekkabel.



De motor met de **groene knop inschakelen** en de **rode knop uitschakelen**.

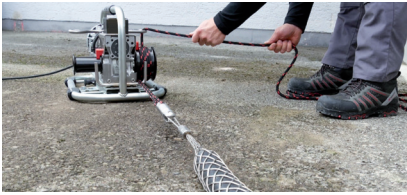

- ▶ Schakel de motor in en begin met het trekken.
- ▶ De bedienende persoon staat met **voldoende veiligheidsafstand** naast de kabeltreklier en trekt de kabel met weinig kracht in een hoek van 90° ten opzichte van de trekrichting over de veiligheidskabelgeleiding.
- ▶ De kracht moet zo sterk zijn dat de gewenste doorvoersnelheid wordt bereikt, niet sterker. **Zeer krachtig trekken verhoogt de trekkracht van de kabeltreklier niet!**
- ▶ Als de trekkabel op de rol doorglijdt, kan dit worden tegengegaan door krachtiger te trekken of 1-2 extra wikkelingen van de kabel. **De kabel/het touw NIET met de hand op de rol drukken! Gevaar voor verwonding!**
- ▶ RUNPOTEC beveelt vanwege de ideale wikkelfactor **trekkabels van polyester Ø 10 mm aan**.

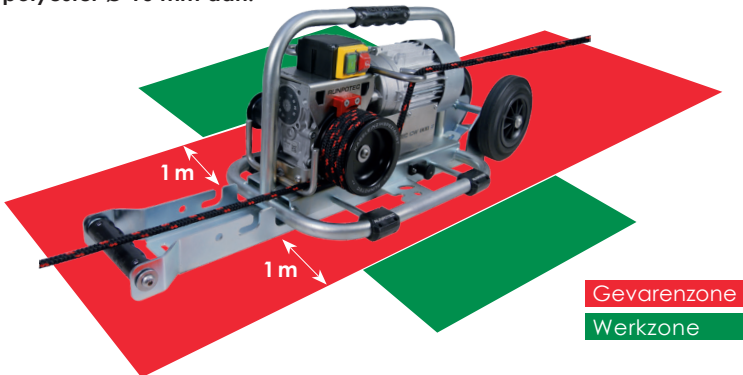



## INTERFACES VOOR HORIZONTAAL KABEL TREKKEN

Kabeltrekkous met lus - verbindingsonderdeel met rotatiecompensatie - trekkabel

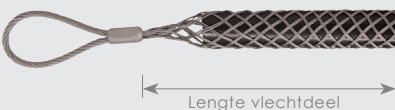

## TOEBEHOREN

Kabeltrekkous met lus	Lengte vlechtdeel	Ø	Art.-nr.
	600 mm	Ø 10 - 15 mm	20661
	600 mm	Ø 15 - 20 mm	20662
	600 mm	Ø 20 - 25 mm	20663
	1000 mm	Ø 25 - 30 mm	20664
	1250 mm	Ø 30 - 40 mm	20665
	1250 mm	Ø 40 - 50 mm	20666
	1500 mm	Ø 50 - 60 mm	20667
	1500 mm	Ø 60 - 70 mm	20668
	1500 mm	Ø 70 - 85 mm	20669
	1500 mm	Ø 85 - 100 mm	20670
Draaibare verbindingswartel			Art.-nr.
			10176
Ø 30 mm   L 144 mm   roestvast staal Treklast 1500 kg   vork-Ø 12 mm			

## CONFORMITEITSVERKLARING OVEREENKOMSTIG MACHINERICHTLIJN 2006/42/EG

- Soort, type en fabricage- of handelsmerk:**  
Elektrisch intrekapparaat RC W 800 E
- Naam en adres van de fabrikant:**  
RUNPOTEC GmbH, Irlachstraße 31, 5303 Thalgau, Oostenrijk
- Verklaring op basis van volgende richtlijnen:**  
EU-machinerichtlijn 2006/42/EG  
EU-laagspanningsrichtlijn 2014/35/EU
- Risicoanalyse cf. EN ISO 12100:2013 met cijfer:**  
M 2018 004 dd. 16-01-2018 cf. EN ISO 13849-1:2016, Veiligheid van machines – Veiligheidsgerelateerde delen van besturingssysteme – Deel 1: Algemene beginselen voor het ontwerp ÖVE/ÖNORM EN 82079-1:2013,  
Gebruikshandleidingen opstellen – Indeling, inhoud en weergave – Deel 1: Algemene principes en uitgebreide vereisten
- Keuringsinstituut van de risicoanalyse:**  
A.S.S.-experts kurz ges.m.b.H., Neualmerstr. 37, 5400 Hallein, Oostenrijk  
**Datum en nummer van het keuringscertificaat:** 16-01-2018, M 2018 005
- Bijkomende opmerkingen:**  
Onderhavig intrekapparaat, inclusief de gebruikshandleiding, werd gekeurd en beantwoordt aan de betreffende wettelijke bepalingen.

Uitgereikt te Hallein op 16-01-2018

Fabrikant:



Keuringsinstantie:





## INDLEDNING

RUNPOTEC takker for, at du valgte at købe det bærbare **Wirespil CW 800 E**. Denne betjeningsvejledning informerer om sikker brug af wirespillet. **Læs betjeningsvejledningen omhyggeligt, inden wirespillet tages i brug.** Hvis du har spørgsmål om ibrugtagning, montage, sikkerhed og anvendelse eller vedrørende fejl, er du velkommen til at kontakte den autoriserede forhandler eller RUNPOTEC telefonisk eller pr. e-mail. Vores kontaktdata findes på **side 2**.



## SIKKERHEDSINFORMATIONER

- ▶ Wirespillet må kun anvendes af personer, der har sat sig ind i betjeningen af det.
- ▶ Kontroller altid, at wirespillet er i driftsikker stand, inden det tages i brug.
- ▶ Wirespillet må ikke benyttes, hvis det er beskadiget.
- ▶ Trækwiren og alle dermed forbundne dele skal opfylde kravene, som er angivet i de tekniske data, og må ikke være beskadiget.
- ▶ Personer, der betjener wirespillet, skal bære personligt beskyttelsesudstyr iht. sikkerhedskravene på byggepladsen.
- ▶ Inden arbejdet påbegyndes, skal alle forhindringer fjernes fra arbejdsområdet.
- ▶ Wirespillet skal fastgøres på en sådan måde, at underlaget eller anlægget uden fare kan optage trækk kræfterne.
- ▶ Personen, der betjener wirespillet, skal stå med **tilstrækkelig stor sikkerhedsafstand** ved siden af wirespillet og uden at anvende stor kraft trække trækwiren over sikkerhedswireføringen i en **vinkel på 90°** i forhold til trækretningen.
- ▶ Rør ikke ved wirespillet og den oprullede wire / den ind- og udløbende wire, mens wirespillet er i drift.



## FORMÅLSBESTEMT ANVENDELSE

- ▶ RUNPOTEC spil er **KUN** beregnet til vandret kabeltræk.
- ▶ Transport af personer er forbudt!
- ▶ Enhver ikke beskrevet brug er forkert brug.
- ▶ Brugstiden på 4 år kan overskrides mange gange ved tilsvarende omhu.
- ▶ Ved forkert brug eller ændring af maskinen, bortfalder maskinproducentens lovpligtige garantiforpligtelse og produktansvar.
- ▶ RUNPOTEC anbefaler på grund af den ideelle omslyngningsfaktor træktovet af polyester med Ø 10 mm.



## BESKRIVELSE / LEVERINGSOMFANG (SIDE 3)

<b>1</b>	<b>GRØN</b> tast = Tænd / <b>RØD</b> tast = Sluk
<b>2</b>	Wirerulle (spil) <b>stor Ø 110 mm</b>   8 meter/min.   maks. 400 kg
<b>3</b>	Wirerulle (spil) <b>lille Ø 55 mm</b>   8 meter/min.   maks. 400 kg
<b>4</b>	Wireføring   indløb
<b>5</b>	Sikkerhedswireføring   udløb
<b>6</b>	2 låsebolte til fastgørelse på trolleyen
<b>7</b>	Åbninger til fastgøring på gulv/underlag
<b>8</b>	Fastgøringsøjne til rem
<b>9</b>	<b>CE-mærkning</b> / Fabrikationsår – <b>se typeskilt</b>
<b>10</b>	Standfødder
<b>11</b>	Trolley monteringsskinne med 2 hjul (kun til artikel 10138)
<b>12</b>	3 meter strop med løkker inkl. 2 fastgørelsessjækler

## TEKNISKE DATA

### SPIL

VÆGT AF SPIL	31 kg
VÆGT AF SPIL + REM	32 kg
VÆGT AF SPIL + TROLLEY + REM	41,20 kg
TRÆKKRAFT, SPIL - LILLE Ø 110 MM	Op til 400 kg ved 8 m pr. min. <b>2</b>
TRÆKKRAFT, SPIL - STORT Ø 55 MM	Op til 800 kg ved 4 m pr. min. <b>3</b>
MOTORTILSLUTNING	230 V   50 Hz
MOTOR, EFFEKT	0,75 KW   5,1 A
MOTOROMDREJNINGSTAL	1400 omdr./min
MÅL, SPIL	B 370 mm   L 500 mm   H 330 mm
MÅL, TROLLEY	B 235 mm   L 1000 mm   H 205 mm
REMLÆNGDE	3 m

### TRÆKWIRE (kan leveres som tilbehør)

MATERIALE	Polyester-wire
DIAMETER Ø	Ø 10 mm   Ø 12 mm
LÆNGDER m	120   150   200   300   350
BRUDBELASTNING	Ø 10 mm = 1640 kg   Ø 12 mm = 2180 kg

### STRØMSKEMA

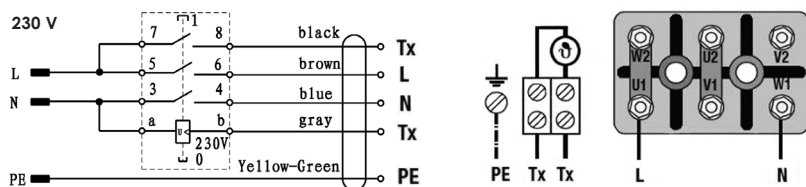

Alle afbildninger er eksempelfotos. Med forbehold for ændringer og trykfejl.



## IBRUGTAGNING / MONTERING / KLARGØRING

DET BÆRBARE RUNPOTEC WIRESPILE CW 800 E KAN FASTGØRES PÅ FORSKELLIGE MÅDER.

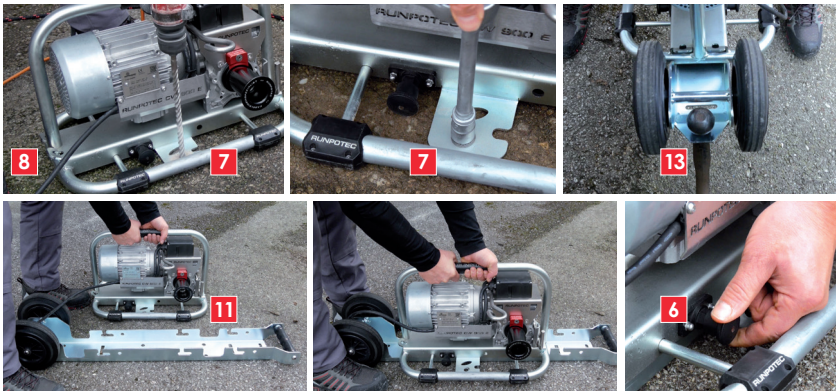

Kabinettet kan skrues fast på gulvet/underlaget **7** eller fastgøres til en fast genstand (f.eks. et træ) med en rem **12** og egnet anhugningsgrej (tilbehør) i fastgøringsøjlet **8**. Kabinettet kan også ved hjælp af indgrebsbolten **6** fastgøres på skinnen på **RUNPOTEC Trolley 11**. Når Wirespillet er skuet fast på trolleyen, kan den sættes direkte på en anhængerkobling **13** eller fikseres til en fast genstand med en rem **12**, som føres gennem fastgøringsøjlet.

### ANVENDELSE AF RUNPOTEC SPILET CW 800 E:



Trækwiren bliver ført gennem wireføringen **4** indvendigt.



Rul trækwiren mindst 3 gange rundt om spillet **2** eller **3** (jo flere omviklinger, desto større trækraft) og før det derefter ud gennem sikkerhedswireføringen **5** i en vinkel på 90°. Hold trækwiren strammet under dette, så den ikke ruller forkert op.



Forbind kablet, der skal trækkes, med trækwiren. Dette gøres bedst med en forbindelsessvirvel med vridningsudligning.



Tænd motoren med den **grønne tast**, og sluk den med den **røde tast**.



- ▶ Tænd motoren, og begynd trækket.
- ▶ Personen, der betjener wirespillet, skal stå med **tilstrækkelig stor sikkerhedsafstand** ved siden af wirespillet og uden at anvende stor kraft trække trækwiren over sikkerhedswireføringen i en vinkel på 90° i forhold til trækretningen.
- ▶ Kraftpåvirkningen må kun være kraftig nok til, at den ønskede bevægelsehastighed opnås. **Meget kraftigt træk forøger ikke wirespillets trækraft!**
- ▶ Hvis trækwiren glider på rullen, kan dette modvirkes ved et kraftigere træk, eller ved at trækwiren rulles 1-2 ekstra omgange rundt om rullen. **Pres IKKE tovet ned på rullen med hånden! Fare for kvæstelser!**
- ▶ På grund af den ideelle omslutningsfaktor anbefaler RUNPOTEC anvendelse af **trækwire af polyester Ø 10 mm**.

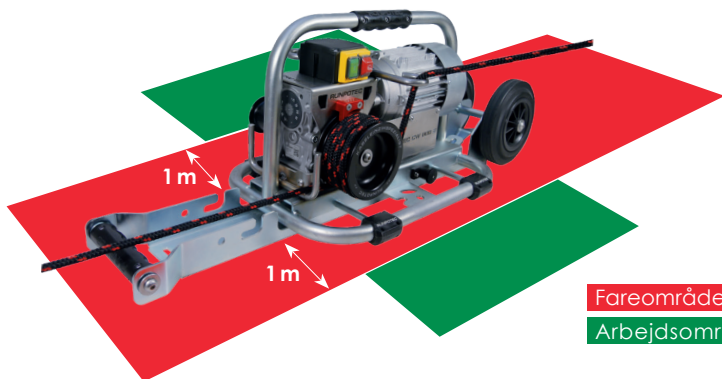

## GRÆNSEFLADER TIL DET VANDRETTE KABELTRÆK

Kabeltrækstrømpe med sløjfe – forbindelsessvirvel med vridningsudligning – trækwire



Alle afbildninger er eksempelfotos. Med forbehold for ændringer og trykfejl.

## TILBEHØR

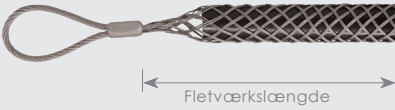
Kabeltrækstrømpe med løkke	Fletværkslængde	Ø	Art. nr.
	600 mm	Ø 10 - 15 mm	20661
	600 mm	Ø 15 - 20 mm	20662
	600 mm	Ø 20 - 25 mm	20663
	1000 mm	Ø 25 - 30 mm	20664
	1250 mm	Ø 30 - 40 mm	20665
	1250 mm	Ø 40 - 50 mm	20666
	1500 mm	Ø 50 - 60 mm	20667
	1500 mm	Ø 60 - 70 mm	20668
	1500 mm	Ø 70 - 85 mm	20669
	1500 mm	Ø 85 - 100 mm	20670

Forbindeshvirvel med vridningsudligning	Art. nr.	
	Ø 30 mm   L 144 mm   rustfrit stål Træklast 1500 kg   Gaffel-Ø 12 mm	10176

## OVERENSSTEMMELSESERKLÆRING IHT. EU-MASKINDIREKTIV 2006/42/EU

- Art, type og fabrik- eller handelsmærke:**  
Elektrisk indtræksanordning RC W 800 E
- Navn og adresse på producenten:**  
RUNPOTEC GmbH, Irlachstraße 31, 5303 Thalgau
- Certifikat baseret på følgende retningslinjer:**  
EU-Maskindirektiv 2006/42/EF  
EU-Lavspændingsdirektiv 2014/35/EU
- Risikoanalyse iht. EN ISO 12100:2013 med tal:**  
M 2018 004 fra 16.01.2018 iht. EN ISO 13849-1:2016, Sikkerhed for maskiner – Sikkerhedsrelaterede dele af styinger –  
Del 1: Generelle designprincipper ÖVE/ÖNORM EN 82079-1:2013,  
Udarbejdelse af brugsanvisninger - opdeling, indhold og præsentation –  
Del 1: Generelle principper og detaljerede krav
- Testinstitut for risikoanalyse:**  
A.S.S.-experts kurz ges.m.b.H., Neualmerstr. 37, 5400 Hallein  
**Testcertifikatets dato og nummer:** 16.01.2018, M 2018 005
- Yderligere bemærkninger:**  
Nærværende indtræksenhed og brugsanvisning, er blevet testet og overholder de relevante lovbestemmelser.

Udarbejdet i Hallein den 16.01.2018

Producent:

Testinstitut:

  
**RUNPOTEC.com**  
 IHR KABELINZIEHSPEZIALIST  
 RUNPOTEC GmbH, Irlachstr. 31  
 • 5303 Thalgau, 53033 Thal  
 (Unterschrift des für die rechtliche Geschäftsführung)  
 FAX: +43 7253 4000  
 Mail: office@runpotec.com  
 Web: www.runpotec.com





## INLEDNING

Företaget RUNPOTEC tackar för att du har valt att köa den bärbara **vinschen CW 800 E**. Denna bruksanvisning innehåller information om säker användning av vinschen. **Läs bruksanvisningen noga före idrifttagningen.** Om du har frågor angående idrifttagning, montering, säkerhet och användning eller störningar hjälper gärna din auktoriserade återförsäljare eller företaget RUNPOTEC dig via telefon eller e-post. Vår kontaktinformation finns på **sidan 2**.



## SÄKERHETSINFORMATIONER

- ▶ Vinschen får endast användas av personer som har lärt sig hur den ska hanteras.
- ▶ Kontrollera alltid att vinschen är i driftsäkert tillstånd före användning.
- ▶ Vinschen får inte användas om skador har fastställts på enheten.
- ▶ Draglinan samt alla därmed förbundna delar måste uppfylla kraven som listas i tekniska data och får inte uppvisa några skador.
- ▶ Manöverpersonalen måste bära personlig skyddsutrustning enligt bedömningen på byggsplatsen.
- ▶ Ta bort befintliga hinder från arbetsområdet innan arbetet påbörjas.
- ▶ Vinschen ska fästas så att dragkrafterna tas upp av golvet eller av anläggningen utan risker.
- ▶ Personen som använder vinschen har står med **tillräckligt säkerhetsavstånd** till vinschen och drar draglinan med liten kraft med 90°-vinkel mot dragriktningen över säkerhetslinledaren.
- ▶ Grip inte in i vinschen och den lindade eller in- och utgående linan under vinschningen.



## ÄNDAMÅLSENLIG ANVÄNDNING

- ▶ RUNPOTEC Friktionsspelet är **ENDAST** avsedd för vågrätt kabeldragning.
- ▶ All persontransport är förbjuden!
- ▶ All annan än den beskrivna användningen skall anses som icke ändamålsenlig användning.
- ▶ Användningstiden på 4 år kan mångdubblas med lämplig aktsamhet.
- ▶ Vid icke ändamålsenlig användning eller förändringar på maskinen upphör leverantörens lagenliga garantiansvar samt produktansvar.
- ▶ För den ideala omslutningsfaktorn rekommenderar RUNPOTEC dragkabeln polyester med Ø 10 mm.



## BESKRIVNING / LEVERANSOMFÅNG (SIDAN 3)

1	<b>GRÖN</b> knapp = starta/ <b>RÖD</b> knapp = stäng av
2	Vinda (vinsch) <b>stor</b> Ø 110 mm   8 meter/min.   max. 400 kg
3	Vinda (vinsch) <b>liten</b> Ø 55 mm   4 meter/min.   max. 800 kg
4	Linledare   inlopp
5	Säkerhetslinledare   avdrag
6	2 Låsbultar för att fästas på trolley
7	Öppningar för fastsättning i golvet
8	Fästöglor för rem
9	<b>CE-märkning</b> / byggnadsår – <b>se typskylten</b>
10	Fötter
11	Trolley monteringskena med 2 hjul (endast för artikel 10138)
12	3 meter rem med öglor inkl. 2 fästschackel

## TEKNISKA DATA

### VINSCH

VINSCHENS VIKT	31 kg
VIKT VINSCH + REM	32 kg
VIKT VINSCH + VAGN + REM Ø 110 MM	41,20 kg
DRAGKRAFT VINSCH – LITEN Ø 55 MM	upp till 400 kg vid 8 m per min. <b>2</b>
DRAGKRAFT SPILL – STOR	upp till 800 kg vid 4 m per min. <b>3</b>
MOTORANSLUTNING	230 V   50 Hz
MOTORNS DRIVEFFEKT	0,75 KW   5,1 A
MOTORVARVTAL	1 400 varv/min
MÅTT VINSCH	B 370 mm   L 500 mm   H 330 mm
MÅTT VAGN	B 235 mm   L 1000 mm   H 205 mm
REMLÄNGD	3 m

### DRAGLINA (kan levereras som tillbehör)

MATERIAL	Polyester-lina
DIAMETER Ø	Ø 10 mm   Ø 12 mm
LÄNGDER m	120   150   200   300   350
BROTTLAST	Ø 10 mm = 1640 kg   Ø 12 mm = 2180 kg

## KOPPLINGSSCHEMA

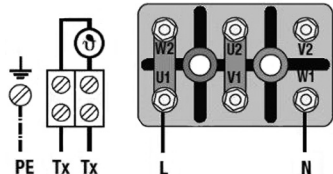
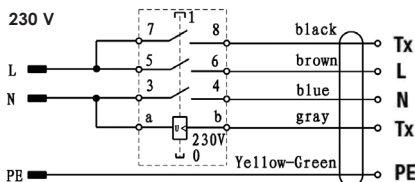

## IDRIFTTAGNING / MONTERING / RIGGNING

DEN BÄRBARA RUNPOTEC VINSCH CW 800 E KAN FÄSTAS PÅ OLIKA SÄTT.

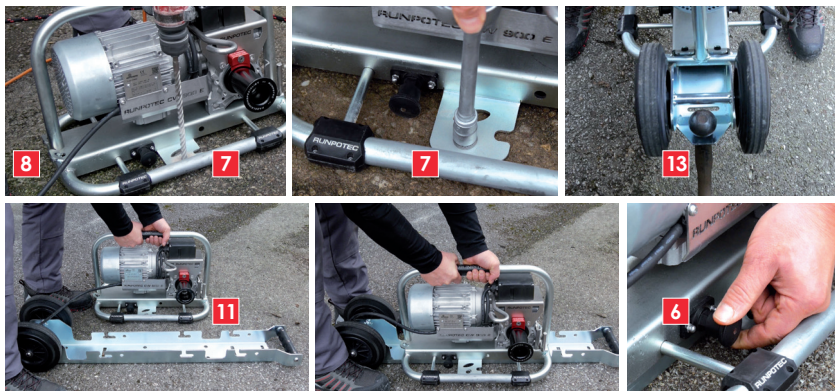

Höljtet kan skruvas fast i golvet **7** eller fixeras med en rem **12** och lämpliga anslagsmedel (tillbehör) genom fästöglan **8** i ett fast föremål (t.ex. träd). Du kan även fixera stativet med hjälp av låsskraven **6** på skenan på **RUNPOTEC vagn 11**. själva vagnen kan skruvas fast, hängas på en släpvagnskoppling **13** eller fixeras med en rem genom fästöglan **12** på ett vagnsfast föremål.

## ANVÄNDNING AV RUNPOTEC FRIKTIONSSPELET CW 800 E:



Draglinan leds förbi på insidan av linledaren **4**.



Draglinan måste lindas minst tre gånger runt vinschen **2** eller **3** (ju fler varv desto högre dragkraft) och därefter föras ut genom säkerhetslinledaren **5** med 90° vinkel. Håll därvid draglinan spänd så att den inte traslar.



Kabeln som ska dras ansluts – helst med en lekare med rotationsutjämning – till draglinan.



Starta motorn med den **gröna knappen** och **stäng av** den med den **röda knappen**.



- ▶ Starta motorn och starta vinschningen.
- ▶ Personen som använder vinschen har står med **tillräckligt säkerhetsavstånd** till vinschen och drar draglinan med liten kraft med 90°-vinkel mot dragriktningen över säkerhetslinledaren.
- ▶ Kraften ska endast vara så stark att önskad matningshastighet uppnås.  
**Mycket kraftig dragning ökar inte vinschens dragkraft!**
- ▶ Om draglinan glider på rullen kan det motverkas genom att dra kraftigt eller ytterligare 1–2 varv av linan.  
**Repet får INTE tryckas för hand mot rullen! Skaderisk!**
- ▶ RUNPOTEC rekommenderar på grund av den idealiska omslutningsfaktorn **draglinor av polyester Ø 10 mm**.

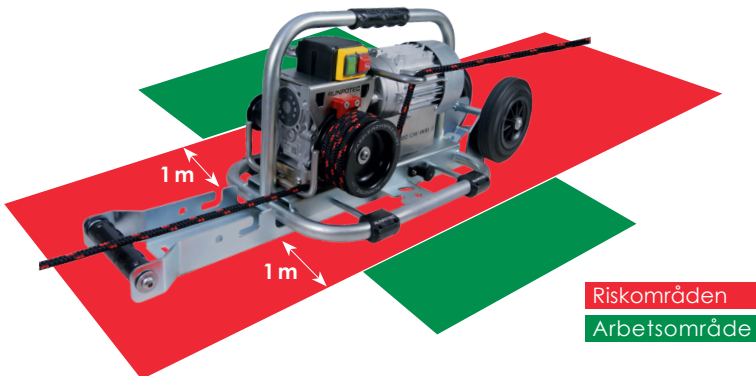

## GRÄNSSNITT FÖR VÅGRÄTT KABELDRAGNING

Kabelstump med ögla – lekare med rotationsutjämning – draglina

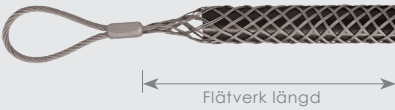

## TILLBEHÖR

Kabeldragningsstrumpa med ögla	Flätverk längd	Ø	Art.-nr
	600 mm	Ø 10 - 15 mm	20661
	600 mm	Ø 15 - 20 mm	20662
	600 mm	Ø 20 - 25 mm	20663
	1000 mm	Ø 25 - 30 mm	20664
	1250 mm	Ø 30 - 40 mm	20665
	1250 mm	Ø 40 - 50 mm	20666
	1500 mm	Ø 50 - 60 mm	20667
	1500 mm	Ø 60 - 70 mm	20668
	1500 mm	Ø 70 - 85 mm	20669
	1500 mm	Ø 85 - 100 mm	20670

Överföringsvirvel med vridkompensation	Art.-nr
	Ø 30 mm   L 144 mm   rostfritt stål Draglast 1500 kg   Gaffel-Ø 12 mm
	10176

## INTYG OM ÖVERENSSTÄMMELSE ENLIGT MASKINDIREKTIVET 2006/42/EG

- Art, Typ och fabriks- eller varumärke:**  
Elektrisk indragningsanordning RC W 800 E
- Leverantörens namn och adress:**  
RUNPOTEC GmbH, Irlachstraße 31, 5303 Thalgau
- Intyg enligt de följande direktiven:**  
EU-Maskindirektivet 2006/42/EG  
EU- Lågspänningsdirektivet 2014/35/EU
- Risicanalys enligt EN ISO 12100:2013 med siffran:**  
M 2018 004 dat. 16-01-2018 enligt EN ISO 13849-1:2016,  
Säkerhet av maskiner – Säkerhetsrelevanta delar av styrningar –  
Del 1: Allmänna konstruktionsprinciper ÖVE/ÖNORM EN 82079-1:2013,  
Skapandet av bruksanvisningar – Indelning, innehåll o presentation –  
Del 1: Allmänna principer och utförliga krav
- Risicanalysen utförd av:**  
A.S.S.-experts kort ges.m.b.H., Neualmerstr. 37, 5400 Hallein  
**Provcertifikatets datum och nummer:** 16-01-2018, M 2018 005
- Anmärkningar:**  
Den föreliggande indragningsapparaten samt bruksanvisningen har provats och uppfyller de tillämpliga juridiska kraven.

Utfärdad i Hallein den 16-01-2018

Tillverkare:

Provningsställe:

  
**RUNPOTEC.com**  
 IHR KABELINZIEHSPEZIALIST  
 RUNPOTEC GmbH, Irlachstr. 31  
 5303 Thalgau, 53031 Thalgau  
 (Unterschrift des fürstverordneten Geschäftsführers)  
 FAX: +43 7255 4222  
 Mail: office@runpotec.com  
 Web: www.runpotec.com







## INTRODUKSJON

Firma RUNPOTEC takker for ditt kjøp av en bærbar **capstan vinsj CW 800 E**. I denne bruksanvisningen finner du informasjon om sikker bruk av capstan vinsjen. **Les nøye gjennom bruksanvisningen før oppstart.** Har du spørsmål angående oppstart, montering, sikkerhet, bruk eller feil, står din autoriserte forhandler eller firma RUNPOTEC gjerne til disposisjon på telefon eller via e-post. Vår kontaktinformasjon finner du på **side 2**.



## SIKKERHETSINFORMASJON

- ▶ Capstan vinsjen skal kun brukes av personer som har fått opplæring i bruk av vinsjen.
- ▶ Før hver bruk skal det kontrolleres at capstan vinsjen er i driftssikker stand.
- ▶ Capstan vinsjen skal ikke brukes hvis det er oppdaget skader på enheten.
- ▶ Trekktauets og alle deler koplet til dette må oppfylle kravene i de tekniske dataene og må ikke oppvise skader.
- ▶ Betjeningspersonalet må bruke personlig verneutstyr iht. byggestedsvurderingen.
- ▶ Fjern alle hindringer i arbeidsområdet før arbeidet begynner.
- ▶ Capstan vinsjen skal festes slik at trekraften uten fare tas opp av bakken eller anlegget.
- ▶ Personen som betjener capstan vinsjen står med **tilstrekkelig sikkerhetsavstand** ved siden av denne og trekker trekktauets med lite kraft over sikkerhetstau føringen i 90° vinkel til trekkretningen.
- ▶ Under trekking må du ikke stikke hånden inn i capstanen og ta på tauet som kommer inn eller går ut.



## TILTENKT BRUK

- ▶ RUNPOTEC talje er **KUN** beregnet til vannrett kabeltrekk.
- ▶ En transport av personer er forbudt!
- ▶ Enhver bruk som ikke er beskrevet, utgjør en ikke forskriftsmessig bruk.
- ▶ Bruksvarigheten på 4 år kan ved passende forsiktighet overskrides betydelig.
- ▶ Ved ikke forskriftsmessig bruk eller en forandring på maskinen faller den lovbestemte garantiplikten til maskinprodusenten samt produktansvaret bort.
- ▶ RUNPOTEC anbefaler på grunn av en ideell omslyngningsfaktor trekktau i polyester med Ø 10 mm.



## BESKRIVELSE/LEVERINGSOMFANG (SIDE 3)

1	<b>GRØNN</b> knapp = slå på / <b>RØD</b> knapp = slå av
2	Taurull (capstan) <b>stor</b> Ø 110 mm   8 meter/min.   maks. 400 kg
3	Taurull (capstan) <b>liten</b> Ø 55 mm   4 meter/min.   maks. 800 kg
4	Tauføring   Innløp
5	Sikkerhetstauføring   Avtrekk
6	2 innhektingsbolter for feste på vognen
7	Åpninger for feste på bakken
8	Festemaljer for stropp
9	<b>CE-merking</b> / produksjonsår – se typeskilt
10	Føtter
11	Vognmonteringsskinne med 2 hjul (bare for artikkel 10138)
12	3 meter belte med sløyfer inkl. 2 festesjakler

## TEKNISKE DATA

### VINSJ

VEKT VINSJ	31 kg
VEKT VINSJ + STROPP	32 kg
VEKT VINSJ + UNDERVOGN + STROPP	41,20 kg
TREKKRAFT CAPSTAN - LITEN Ø 110 MM	opptil 400 kg ved 8 m pr. min. <b>2</b>
TREKKRAFT CAPSTAN - STOR Ø 55 MM	opptil 800 kg ved 4 m pr. min. <b>3</b>
MOTORTILKOPLING	230 V   50 Hz
MOTOR KAPASITETSBEHOV	0,75 KW   5,1 A
MOTORTURTAL	1400 o/min
MÅL VINSJ	b 370 mm   l 500 mm   h 330 mm
MÅL UNDERVOGN	b 235 mm   l 1000 mm   h 205 mm
STROPPLENGDE	3 m

### TREKKTAU (fås som tilbehør)

MATERIALE	polyestertau
DIAMETER Ø	Ø 10 mm   Ø 12 mm
LENGDER m	120   150   200   300   350
BRUDDLAST	Ø 10 mm = 1640 kg   Ø 12 mm = 2180 kg

## KOPLINGSSKJEMA

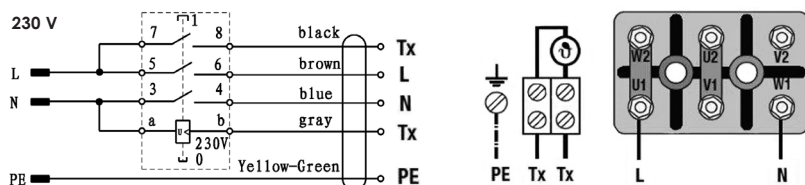

Aller illustrasjoner er symbolfotografier. Med forbehold om endringer og trykfeil.

## IDRIFTSETTING / MONTERING / OPPRUSTNING

DEN BÆRBARE RUNPOTEC CAPSTAN VINSJEN CW 800 E KAN FESTES PÅ FORSKJELLIGE MÅTER.

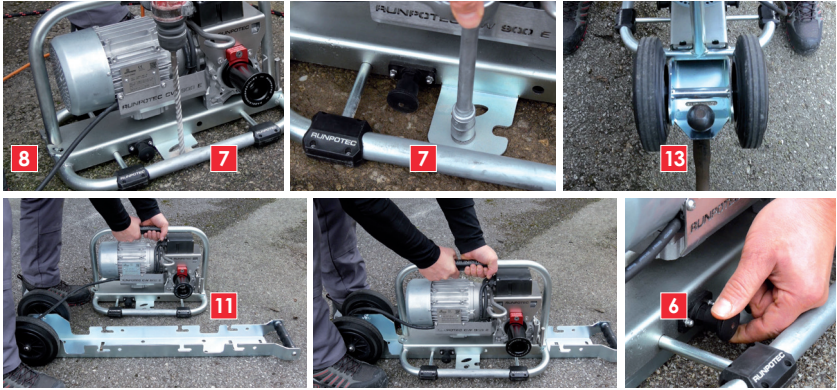

Huset kan skrus fast i bakken **7** eller festes til en stabil gjenstand (f.eks. et tre) med en stropp **12** og egnede festemidler (tilbehør) gjennom festemaljen **8**. Ved bruk av låsebolten **6** på **RUNPOTEC undervognen 11** kan du også feste huset på skinnen. Selve undervognen kan skrus fast, hektes direkte på et tilhengerfeste **13** eller festes på en stabil gjenstand med en stropp **12** trukket gjennom festemaljen.

## BRUK AV RUNPOTEC TALJE CW 800 E:



Trekktauet føres forbi tauføringen **4** på innsiden.



Surr trekktauet minst tre ganger rundt capstanen **2** eller **3** (jo flere omviklinger, desto høyere blir trekraften) og før det så ut gjennom sikkerhetstauføringen **5** i 90° vinkel. Hold trekktauet strammet så det ikke floker seg.



Kabelen som skal trekkes, koples til trekktauet, fortrinnsvis med en svivel med vridningsutligning.



Motoren slås **på** med den **grønne knappen** og **av** med den **røde knappen**.



- ▶ Slå på motoren og begynn trekkingen.
- ▶ Personen som betjener capstan vinsjen står med **tilstrekkelig sikkerhetsavstand** ved siden av denne og trekker trekktauet med lite kraft over sikkerhetsau føringen i 90° vinkel til trekkretningen.
- ▶ Det bør ikke brukes mer kraft enn at ønsket fremføringshastighet oppnås. **Svært kraftig trekk øker ikke trekkraften til capstan vinsjen!**
- ▶ Sklir trekktauet på rullen, kan dette motvirkes ved å trekke kraftigere eller med en til ytterligere omslutninger med tauet. **Tauet skal IKKE trykkes på rullen med hånden! Fare for personskader!**
- ▶ RUNPOTEC anbefaler **trekktau av polyester Ø 10 mm** på grunn av den ideelle omslutningsfaktoren.

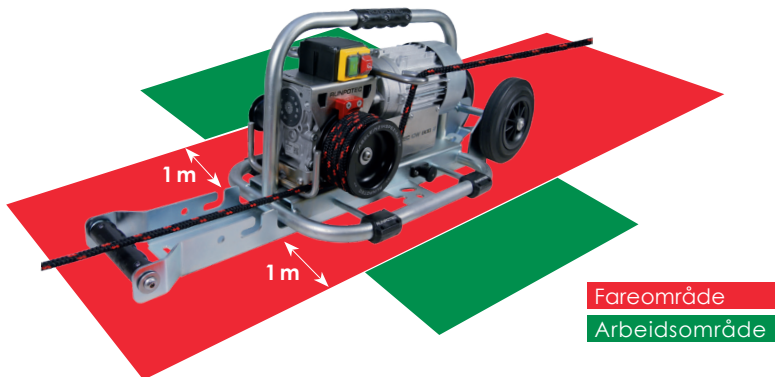

Fareområde

Arbeidsområde

## GRENSESNIITT FOR VANNRETT KABELTREKK

Kabeltrekkstrømpe med løkke - svivel med vridningsutligning - trekktau



Alle illustrasjoner er symbolfotografier. Med forbehold om endringer og trykkfeil.

## TILBEHØR

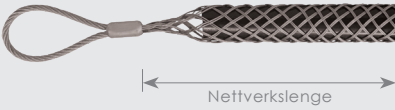
Kabeltrekkstrømpe med sløyfe	Nettverkslengde	Ø	Art.nr.
	600 mm	Ø 10 - 15 mm	20661
	600 mm	Ø 15 - 20 mm	20662
	600 mm	Ø 20 - 25 mm	20663
	1000 mm	Ø 25 - 30 mm	20664
	1250 mm	Ø 30 - 40 mm	20665
	1250 mm	Ø 40 - 50 mm	20666
	1500 mm	Ø 50 - 60 mm	20667
	1500 mm	Ø 60 - 70 mm	20668
	1500 mm	Ø 70 - 85 mm	20669
	1500 mm	Ø 85 - 100 mm	20670

Forbindelsesvirvel med dreiningsutjevning	Art.nr.	
	Ø 30 mm   L 144 mm   Rustfritt stål Trekklast 1500 kg   Gaffel-Ø 12 mm	10176

## SAMSVARERKLÆRING I HENHOLD TIL MASKINDIREKTIV 2006/42/EF

- Form, type og fabrikk- eller handelsmerke:**  
Elektrisk inntrekkingsinnretning RC W 800 E
- Navn og adresse til produsenten:**  
RUNPOTEC GmbH, Irlachstraße 31, 5303 Thalgau
- Sertifisering på grunnlag av følgende direktiver:**  
EUs maskindirektiv 2006/42/EF  
EUs lavspenningsdirektiv 2014/35/EU
- Risikoanalyse i henhold til EN ISO 12100:2013 med tall:**  
M 2018 004 av 16.01.2018 i henhold til EN ISO 13849-1:2016,  
Sikkerhet for maskiner – sikkerhetsrelaterte deler på styringer –  
Del 1: Generelle utformingsprinsipper ÖVE/ÖNORM EN 82079-1:2013,  
Oppretting av bruksanvisninger - Disposisjon, innhold og fremstilling –  
Del 1: Generelle prinsipper og detaljerte krav
- Kontrollorgan for risikoanalyse:**  
A.S.S.-experts kurz ges.m.b.H., Neualmerstr. 37, 5400 Hallein  
**Dato og nummer på testsertifikat:** 16.01.2018, M 2018 005
- Tilleggsmerknader:**  
Det foreliggende inntrekkingsapparatet samt bruksanvisningen ble kontrollert og tilsvarende gjeldende rettslige bestemmelsene.

Utstedt i Hallein den 16.01.2018

Produsent:

Kontrollorgan:

  
**RUNPOTEC.com**  
 IHR KABELINZIEHSPEZIALIST  
 RUNPOTEC GmbH, Irlachstr. 31  
 • 5303 Thalgau, 5303 Thalgau  
 (Unterschrift des verantwortlichen Geschäftsführers)  
 FAX: +49 6235 20335  
 Mail: office@runpotec.com  
 Web: www.runpotec.com





## JOHDANTO

RUNPOTEC kiittää kannettavan **köysivinssin CW 800 E** hankinnasta. Käyttöohjeessa neuvotaan köysivinssin turvallinen käyttö. **Lue käyttöohje huolellisesti ennen käyttöönottoa.** Jos sinulla on kysyttävää käyttöönotosta, asenuksesta, turvallisuudesta ja käytöstä tai häiriöistä, valtuutetut jälleenmyyjät ja RUNPOTEC opastavat puhelimitse tai sähköpostin välityksellä. Yhteystietomme ovat **sivulla 2**.



## TURVALLISUUSTIEDOT

- ▶ Köysivinssiä saavat käyttää vain laitteen käytön hallitsevat henkilöt.
- ▶ Tarkasta köysivinssin turvallisuus ennen käyttöä.
- ▶ Vaurioitunutta köysivinssiä ei saa käyttää.
- ▶ Vetoköyden ja kaikkien sen osien on täytettävä teknisissä tiedoissa luetellut vaatimukset, eikä niissä saa olla vaurioita.
- ▶ Käyttäjien on käytettävä työmaan arvioinnin edellyttämiä henkilökohtaisia suojaimia.
- ▶ Poista esteet työskentelyalueelta ennen aloittamista.
- ▶ Köysivinssi on kiinnitettävä niin, että alusta tai rakenne ottaa vetovoimat vaarattomasti vastaan.
- ▶ Käyttäjä seisoo **riittäväällä turvaetäisyydellä** köysivinssin vieressä ja vetää köyttä pienellä voimalla 90° kulmassa turvaköydenohjaimen yläpuolelta.
- ▶ Vetämisen aikana ei saa tarttua vetorullaan ja sen ympärille kiertyneeseen, rullalle tulevaan tai rullalta lähtevään köyteen.



## MÄÄRÄYSTENMUKAINEN KÄYTTÖ

- ▶ RUNPOTEC-köysivinssi on tarkoitettu VAIN vaakasuoraan kaapelin vetämiseen.
- ▶ Ihmisten kuljettaminen on kielletty!
- ▶ Kaikki muu kuin kuvattu käyttö on määräysten vastaista käyttöä.
- ▶ Neljän vuoden käyttöikä voi ylittyä moninkertaisesti, kun tuotetta käytetään huolellisesti.
- ▶ Määräysten vastainen käyttö tai koneen muuttaminen johtaa koneen valmistajan lakiin perustuvan takuuvastuun raukeamiseen.
- ▶ RUNPOTEC suosittelee parhaan kiertymiskertoimen takia polyesteristä valmistettua vetoköyttä, Ø 10 mm.

Kaikki kuvat ovat symbolikuvia. Oikeus muutoksiin pidätetään. Painovirheitä ei vastata.



## KUVAUS/TOIMITUSSISÄLTÖ (SIVULLA 3)

1	<b>VIHREÄ</b> painike = käyntiin / <b>PUNAINEN</b> painike = seis
2	Köysirulla (vetorulla) <b>suuri Ø 110 mm</b>   8 metriä/min.   enint. 400 kg
3	Köysirulla (vetorulla) <b>pieni Ø 55 mm</b>   4 metriä/min.   enint. 800 kg
4	Köydenohjain   tulo
5	Turvaköydenohjain   veto
6	2 lukituspulttia kuljetusvaunuun kiinnitystä varten
7	Aukot maahan kiinnittämistä varten
8	Hihnan kiinnityskorvake
9	<b>CE-merkintä/rakennusvuosi – katso tyyppikilpi</b>
10	Jalat
11	Vaunun asennuskisko, 2 pyörää (vain 10138 artiklaa varten)
12	3 metriä pitkä hihna silmukoilla, sis. 2 kiinnityskorvaketta

## TEKNISET TIEDOT

### VINSSI

VINSSIN PAINO	31 kg
VINSSIN + HIHNAN PAINO	32 kg
VINSSIN + KULJETUSVAUNUN + HIHNAN PAINO	41,20 kg
VETOVOIMA - PIENI VETORULLA Ø 110 MM	enintään 400 kg / 8 m/min <b>2</b>
VETOVOIMA - SUURI VETORULLA Ø 55 MM	enintään 800 kg / 4 m/min <b>3</b>
MOOTTORIN LIITÄNTÄ	230 V   50 Hz
MOOTTORIN TEHO	0,75 KW   5,1 A
MOOTTORIN NOPEUS	1400 r/min
VINSSIN MITAT	L 370 mm   P 500 mm   K 330 mm
KULJETUSVAUNUN MITAT	L 235 mm   P 1000 mm   K 205 mm
HIHNAN PITUUS	3 m

### VETOKÖYSI (lisävaruste)

MATERIAALI	Polyesteriköysi
HALKAISIJA Ø	Ø 10 mm   Ø 12 mm
PITUUS m	120   150   200   300   350
MURTOKUORMA	Ø 10 mm = 1640 kg   Ø 12 mm = 2180 kg

## KYTKENTÄKAAVIO

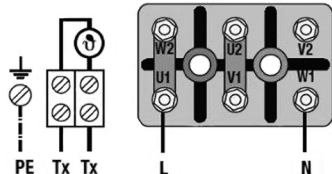
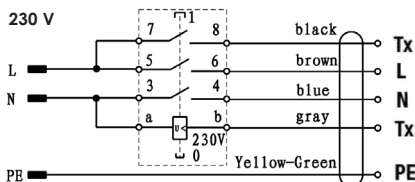

## KÄYTTÖNOTTO / ASENNUS / VARUSTELU

KANNETTAVA RUNPOTEC KÖYSIVINSSI CW 800 E VOIDAAN KIINNITTÄÄ ERI TAVOIN.

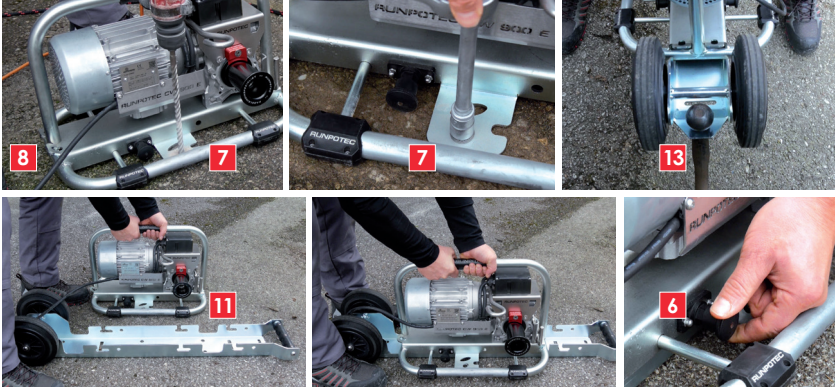

Runko voidaan kiinnittää ruuveilla **7** maahan tai kiinnityskorvake **8** voidaan kiinnittää hihnalla **12** ja sopivilla kiinnitysvälineillä (lisävaruste) tukevaan esineeseen (esim. puuhun). Runko voidaan myös kiinnittää lukkopulteilla **6** **RUNPOTEC Trolley** **11** kiskoon. Kuljetusvaunu voidaan ripustaa perävaunun vetokoukkuun **13** tai kiinnityskorvakkeen kautta vedetyllä hihnalla **12** tukevaan esineeseen.

### RUNPOTEC-KÖYSIVINSSIN CW 800 E KÄYTTÖ:



Vetoköysi ohjataan ohjain **4** sisäkautta.



Kierrä köysi vähintään 3 kertaa vetorullan **2** tai **3** ympäri (mitä enemmän kierroksia, sitä suurempi voima) ja sitten turvaköydenohjaimen kautta **5** 90° kulmassa ulos. Pidä köysi kireänä, jotta se ei kierry.

Kaikki kuvat ovat symbolikuvia. Oikeus muutoksiin pidätetään. Painovirheistä ei vastata.





Kiinnitä vedettävä kaapeli nykäykksiä vaimentavalla leikarilla vetoköyteen.



Käynnistä moottori **vihreällä painikkeella** ja **pysäytä se punaisella painikkeella**.



- ▶ Käynnistä moottori ja aloita vetäminen.
- ▶ Käyttäjä seisoo **riittäväällä turvaetäisyydellä** köysivussin vieressä ja vetää köyttä pienellä voimalla 90° kulmassa turvaköydenohjaimen yläpuolelta.
- ▶ Käytä vain niin paljon voimaa, että vetonopeus on haluttu. **Liian voimakas vetäminen ei lisää vetorullan voimaa!**
- ▶ Jos köysi luistaa vetorullalla, luistoa voidaan vähentää vetämällä lujempaa tai kiertämällä köysi 1–2 kierrosta lisää vetorullan ympäri.  
**ÄLÄ paina köyttä käsin rullaan! Loukkaantumisvaara**
- ▶ RUNPOTEC suosittelee parhaan kiertymiskertoimen takia **polyesteriköyttä** Ø 10 mm.

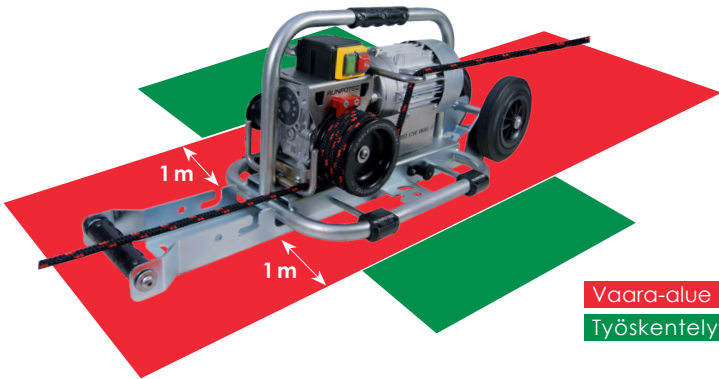



## LIITÄNNÄT KAAPELIN VAAKASUORAAN VETÄMISEEN

Kaapelin vetosukka ja letku - nykäykksiä vaimentava leikari - vetoköysi

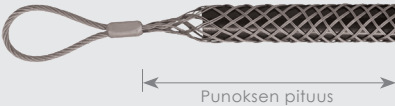

## VARUSTEET

Kaapelin vetosukka ja lenkki	Punoksen pituus	Ø	Tuotenumero
	600 mm	Ø 10 - 15 mm	20661
	600 mm	Ø 15 - 20 mm	20662
	600 mm	Ø 20 - 25 mm	20663
	1000 mm	Ø 25 - 30 mm	20664
	1250 mm	Ø 30 - 40 mm	20665
	1250 mm	Ø 40 - 50 mm	20666
	1500 mm	Ø 50 - 60 mm	20667
	1500 mm	Ø 60 - 70 mm	20668
	1500 mm	Ø 70 - 85 mm	20669
	1500 mm	Ø 85 - 100 mm	20670

Nykyksiä vaimentava leikari	Tuotenumero	
	Ø 30 mm   L 144 mm   ruostumaton teräs Vetokuorma 1500 kg   Haarukka-Ø 12 mm	10176

## VAATIMUSTENMUKAISUUSVAKUUTUS KONEDIREKTIIVIIN 2006/42/EY MUKAISESTI

- Laji, tyyppi ja kaupan nimi tai tavaramerkki:**  
Sähkötoiminen sisäänvetolaite RC W 800 E
- Valmistajan nimi ja osoite:**  
RUNPOTEC GmbH, Irlachstraße 31, 5303 Thalgau
- Todistus seuraavien direktiivien nojalla:**  
EU-konedirektiivi 2006/42/EY  
EU-pienjännitedirektiivi 2014/35/EU
- Direktiivin EN ISO 12100:2013 mukainen riskianalyysi, luku:**  
M 2018 004, 16.1.2018, EN ISO 13849-1:2016, Koneturvallisuus.  
Turvallisuuteen liittyvät ohjausjärjestelmien osat –  
Osa 1: Yleiset suunnitteluperiaatteet ÖVE/ÖNORM EN 82079-1:2013,  
Käyttöohjeiden laatiminen. Jösentäminen, sisältö ja esittäminen –  
Osa 1: Yleiset periaatteet ja yksityiskohtaiset vaatimukset
- Riskianalyysin todentaja:**  
A.S.S.-experts kurz ges.m.b.H., Neualmerstr. 37, 5400 Hallein  
**Tarkastustodistuksen päivämäärä ja numero:** 16.01.2018, M 2018 005
- Lisähuomautukset:**  
Kyseinen sisäänvetolaite käyttöohjeineen on tarkastettu ja vastaa asiaan liittyviä säännöksiä.

Laadittu Halleinissa 16.1.2018

Valmistaja:

Todentaja:

  
**RUNPOTEC.com**  
 IHR KABELNINZIEHSPEZIALIST  
 RUNPOTEC GmbH, Irlachstr. 31  
 5303 Thalgau, 5303 Thalgau  
 (Unterschrift des Verantwortlichen Geschäftsführers)  
 FAX: +49 6223 4000  
 Mail: office@runpotec.com  
 Web: www.runpotec.com





## WSTĘP

Firma RUNPOTEC wyraża podziękowanie za zakup przenośnej **wciągarki bębnowej CW 800 E**. Niniejsza instrukcja obsługi zawiera informacje o bezpiecznym użytkowaniu wciągarki bębnowej. **Przed uruchomieniem urządzenia prosimy dokładnie przeczytać instrukcję obsługi.** W razie pytań dotyczących uruchamiania, montażu, bezpieczeństwa i użytkowania lub usterek prosimy o kontakt telefoniczny lub e-mailowy z partnerem kontraktowym lub firmą RUNPOTEC. Nasze dane kontaktowe podane są na **stronie 2**.



## INFORMACJE DOT. BEZPIECZEŃSTWA

- ▶ Wciągarka bębnowa może być stosowana tylko przez osoby obeznane z jej obsługą.
- ▶ Przed każdym użyciem sprawdzić stan wciągarki bębnowej.
- ▶ Nie wolno używać wciągarki bębnowej w razie stwierdzenia widocznych uszkodzeń.
- ▶ Ciężno linowe i wszystkie połączone z nim części muszą spełniać wymagania podane w danych technicznych i nie mogą wykazywać uszkodzeń.
- ▶ Personel obsługi musi nosić środki ochrony indywidualnej zgodnie z oceną ryzyka placu budowy.
- ▶ Przed rozpoczęciem pracy usunąć istniejące przeszkody z obszaru pracy.
- ▶ Wciągarkę bębnową należy tak zamocować, aby siły rozciągające były bezpiecznie przyjmowane przez podłoże lub instalację.
- ▶ Personel obsługi musi stać w **dostatecznym odstępnie bezpieczeństwa** obok wciągarki bębnowej i ciągnąc ciężno linowe przy użyciu niewielkiej siły pod kątem 90° do kierunku ciągnięcia przez ochronną prowadnicę liny.
- ▶ Podczas ciągnięcia nie wkładać rąk w bęben ani w nawiniętą, wzgl. doprowadzaną i odprowadzaną linę.



## PRZEZNACZENIE

- ▶ Wciągarka z kabestaniem RUNPOTEC jest przeznaczona **WYŁĄCZNIE** do poziomego ciągnięcia lin.
- ▶ Przewóz osób jest zabroniony!
- ▶ Każde użycie, które nie zostało opisane, oznacza użycie niezgodne z przeznaczeniem Użytkowanie.
- ▶ Okres użytkowania wynoszący 4 lata może być wielokrotnie przekraczany przy zachowaniu odpowiedniej ostrożności.
- ▶ W przypadku nieprawidłowego użytkowania lub wymiany maszyny nie obowiązują ustawowe zobowiązania gwarancyjne producenta maszyny i odpowiedzialność za produkt.
- ▶ RUNPOTEC zaleca poliestrową linę ciągnącą o średnicy 10 mm ze względu na idealny współczynnik owinięcia.



## OPIS / ZAKRES DOSTAWY (STRONIE 3)

1	<b>ZIEŁONY</b> przycisk = włączanie / <b>CZERWONY</b> przycisk = wyłączenie
2	Krążek linowy (bęben) <b>duży Ø 110 mm</b>   8 metrów/min   maks. 400 kg
3	Krążek linowy (bęben) <b>mały Ø 55 mm</b>   4 metry/min   maks. 800 kg
4	Prowadnica liny   Włot
5	Ochronna prowadnica liny   Odciąg
6	2 zatrzaski do mocowania na wózku
7	Otwory do mocowania na podłożu
8	Uchwyty do mocowania pasa
9	<b>Oznaczenie CE / rok produkcji - patrz tabliczka znamionowa</b>
10	Stopki
11	Szyna montażowa wózka z 2 kołami (tylko dla artykułu 10138)
12	3-metrowy pas ze szlufkami i 2 klamrami mocującymi

## DANE TECHNICZNE

### WCIĄGARKA

CIĘŻAR WCIĄGARKI	31 kg
CIĘŻAR WCIĄGARKI + PASA	32 kg
CIĘŻAR WCIĄGARKI + WÓZKA + PASA	41,20 kg
SIŁA CIĄGNIĘCIA MAŁEGO BĘBNA Ø 110 MM	do 400 kg przy 8 m na min <b>2</b>
SIŁA CIĄGNIĘCIA DUŻEGO BĘBNA Ø 55 MM	do 800 kg przy 4 m na min <b>3</b>
PRZYŁĄCZE SILNIKA	230 V   50 Hz
MOC NAPĘDOWA SILNIKA	0,75 KW   5,1 A
LICZBA OBROTÓW SILNIKA	1400 obr./min
WYMIARY WCIĄGARKI	szer. 370 mm   dł. 500 mm   wys. 330 mm
WYMIARY WÓZKA	szer. 235 mm   dł. 1000 mm   wys. 205 mm
DŁUGOŚĆ PASA	3 m

### CIĘGNO LINOWE (dostępne jako osprzęt)

MATERIAŁ	lina z poliestru
ŚREDNICA Ø	Ø 10 mm   Ø 12 mm
DŁUGOŚCI m	120   150   200   300   350
OBCIĄŻENIE ROZRYWAJĄCE	Ø 10 mm = 1640 kg   Ø 12 mm = 2180 kg

## SCHEMAT POŁĄCZEŃ

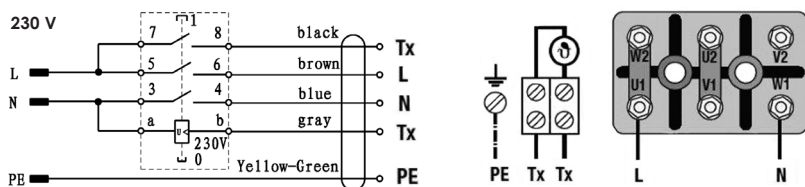

Wszystkie ilustracje mają charakter symboliczny. Zmiany i błędy w druku zastrzeżone.

## URUCHOMIENIE / MONTAŻ / KONFIGURACJA

PRZEŃNĄ WCIĄGARKĘ BĘBNOWĄ RUNPOTEC CW 800 E MOŻNA ZAMOCOWAĆ NA RÓŻNE SPOSOBY.

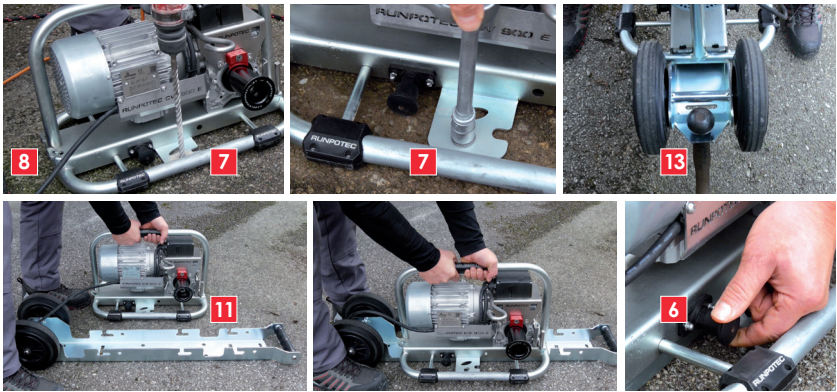

Obudowę można przykręcić śrubami do podłoża **7** lub przymocować za pomocą pasa **12** i odpowiednich elementów zaczepowych (osprzęt) przez uchwyt mocujący **8** do stabilnego przedmiotu (np. drzewa). Obudowę można też zamocować sworzniami zatrzaskowymi **6** na **wózku RUNPOTEC 11** na szynie. Sam wózek można przykręcić śrubami, zawiesić bezpośrednio na haku holowniczym **13** lub przymocować pasem **12** poprowadzonym przez uchwyt mocujący do stabilnego przedmiotu.

## ZASTOSOWANIE WCIĄGARKI KABESTANOWEJ RUNPOTEC CW 800 E:



Cięgno linowe jest prowadzone wewnątrz przewodnicy liny **4**.



Cięgno linowe owinąć co najmniej 3 razy (**większa ilość opłotów zwiększa siłę ciągnięcia**) wokół bębna **2** lub **3**, a następnie wyprowadzić przez ochronną przewodnicę liny **5** pod kątem 90°. Cięgno linowe trzymać przy tym naprężone, aby się nie zaplątało.



Ciągniony kabel jest łączony - najlepiej za pomocą krętlika z kompensatorem skrętu - z ciągnem linowym.



Silnik włączać zielonym przyciskiem, a wyłączać czerwonym przyciskiem.

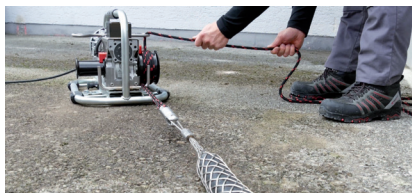

- ▶ Włączyć silnik i rozpocząć ciągnięcie.
- ▶ Personel obsługi musi stać w **dostatecznym odstępnie bezpieczeństwa** obok wciągarki bębnowej i ciągnąc ciągnio linowe przy użyciu niewielkiej siły pod kątem 90° do kierunku ciągnięcia przez ochronną prowadnicę liny.
- ▶ Przykładana siła powinna mieć jedynie taką wartość, aby uzyskać wymaganą prędkość posuwu. **Bardzo mocne ciągnięcie nie zwiększa siły ciągnięcia wciągarki bębnowej!**
- ▶ Jeżeli ciągnio linowe ślizga się na krążku, można temu przeciwdziałać poprzez silniejsze ciągnięcie liny, wzgl. 1-2 dalsze nawinięcia liny. **NIE wciskać ręcznie liny na bloczek! Ryzyko zranienia!**
- ▶ Ze względu na optymalny współczynnik nawijania RUNPOTEC zaleca **ciągnia linowe z poliestru Ø 10 mm.**

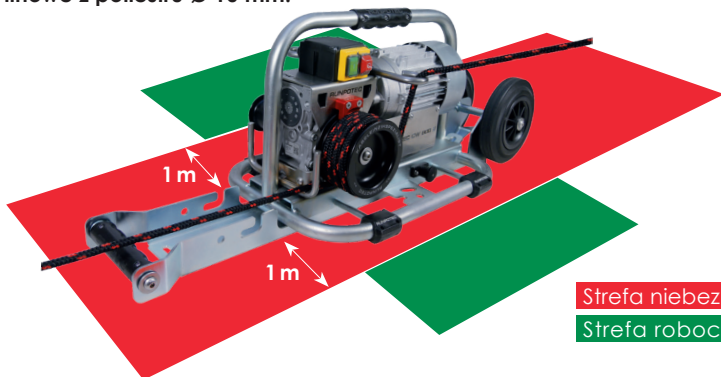

Strefa niebezpieczna

Strefa robocza

## INTERFEJSY DO POZIOMEGO CIĄGU LINOWEGO

Pończocha kablowa z pętlą – krętlik łączący z kompensatorem skrętu – ciągnio linowe



Wszystkie ilustracje mają charakter symboliczny. Zmiany i błędy w druku zastrzeżone.

## AKCESORIA

Pończocha kablowa z pętlą	Długość pokrycia	Ø	Nr kat.
	600 mm	Ø 10 - 15 mm	20661
	600 mm	Ø 15 - 20 mm	20662
	600 mm	Ø 20 - 25 mm	20663
	1000 mm	Ø 25 - 30 mm	20664
	1250 mm	Ø 30 - 40 mm	20665
	1250 mm	Ø 40 - 50 mm	20666
	1500 mm	Ø 50 - 60 mm	20667
	1500 mm	Ø 60 - 70 mm	20668
	1500 mm	Ø 70 - 85 mm	20669
	1500 mm	Ø 85 - 100 mm	20670
Krętlik z kompensacją obrotów			Nr kat.
	Ø 30 mm   L 144 mm   stal nierdzewna uciąg 1500 kg   lina max.-Ø 12 mm		10176

## DEKLARACJA ZGODNOŚCI ZGODNIE Z DYREKTYWĄ MASZYNOWĄ 2006/42 / WE

- Rodzaj, typ i marka lub znak towarowy:**  
Elektryczne urządzenie wciągające RC W 800 E
  - Nazwa i adres producenta:**  
RUNPOTEC GmbH, Irlachstraße 31, 5303 Thalgau
  - Certyfikat oparty na następujących wytycznych:**  
Dyrektywa maszynowa UE 2006/42 / EG  
Dyrektywa niskonapięciowa UE 2014/35 / UE
  - Analiza ryzyka wg EN ISO 12100: 2013 o numerze:**  
M 2018 004 od 16 stycznia 2018 r. Zgodnie z EN ISO 13849-1: 2016,  
bezpieczeństwo maszyn - elementy systemów sterowania związane z bezpieczeństwem –  
Część 1: Ogólne zasady projektowania ÖVE / ÖNORM EN 82079-1: 2013,  
Tworzenie instrukcji użytkownika - struktura, zawartość itp. Prezentacja –  
Część 1: Zasady ogólne i szczegółowe wymagania
  - Centrum testowe analizy ryzyka:**  
Eksperti A.S.S. krótko ges.m.b.H., Neualmerstr. 37, 5400 Hallein
- Data i numer zaświadczenia z badania:** 16.01.2018, M 2018 005
- Dodatkowe uwagi:**  
Urządzenie do wciągania, w tym instrukcja obsługi, było sprawdzone i zgodne z odpowiednimi wymogami prawnymi.

Wydano w Hallein 16 stycznia 2018 r

Producent:

Punkt kontrolny:





## ÚVOD

Firma RUNPOTEC Vám děkuje za zakoupení přenosného navijáku **Spillwinde CW 800 E**. Tento návod k obsluze Vás informuje o bezpečném používání Vašeho navijáku Spillwinde. **Před uvedením do provozu si důkladně přečtete návod k obsluze.** Pokud máte dotazy ohledně uvedení do provozu, montáže, bezpečnosti a použití nebo poruch, jsou Vám telefonicky nebo po e-mailu k dispozici Vaši smluvní obchodní partneri nebo firma RUNPOTEC. Naše kontaktní údaje naleznete na **straně 2**.



## BEZPEČNOSTNÍ INFORMACE

- ▶ Naviják Spillwinde smí být provozován pouze osobami, které byly obeznámeny se zacházením.
- ▶ Před použitím vždy zkontrolujte stav navijáku Spillwinde, zda je bezpečný pro provoz.
- ▶ Naviják Spillwinde nesmí být používán, když bylo zjištěno poškození zařízení.
- ▶ Tažné lano a také díly s ním spojené musí splňovat požadavky uvedené v technických údajích a nesmí vykazovat žádné poškození.
- ▶ Personál obsluhy musí nosit osobní ochranné vybavení odpovídající podmínkám na staveništi.
- ▶ Před začátkem provádění prací odstraňte překážky v pracovní oblasti.
- ▶ Naviják Spillwinde je třeba připevnit tak, aby tažné síly byly bez nebezpečí zachyceny podlahou nebo zařízením.
- ▶ Obsluhující osoba stojí s **dostatečným bezpečnostním odstupem** vedle navijáku Spillwinde a táhne tažné lano malou silou pod úhlem 90° ve směru tahu přes bezpečnostní vedení lana.
- ▶ Během procesu tahu nesahejte do lanového bubnu a navinutého příp. navíjeného a odvíjeného lana.



## POUŽITÍ V SOULADU S URČENÍM

- ▶ Motorový naviják RUNPOTEC je určen POUZE pro vodorovné tažení kabelů.
- ▶ Přeprava osob je zakázána!
- ▶ Jakékoliv zde nepopsané použití znamená použití v rozporu s určením.
- ▶ Životnost 4 roky může být při náležitě péči mnohokrát překročena.
- ▶ Při používání v rozporu s určením nebo úpravách na stroji odpadá zákonná záruční povinnost výrobce stroje a ručení za produkt.
- ▶ Kvůli ideálnímu ovinu doporučuje RUNPOTEC tažné lano z polyesteru o  $\varnothing$  10 mm.

Veškeré obrázky jsou symbolické fotografie. Změny a tiskové chyby vyhrazeny.





## POPIS / OBSAH DODÁVKY (STRANĚ 3)

1	<b>ZELENÉ</b> tlačítko = zapnout / <b>ČERVENÉ</b> tlačítko = vypnout
2	Lanový buben (spill) <b>Velký Ø 110 mm</b>   8 metrů/min.   max. 400 kg
3	Lanový buben (spill) <b>Malý Ø 55 mm</b>   4 metry/min.   max. 800 kg
4	Vedení lana   přívod
5	Bezpečnostní vedení   odvod
6	2 kolíčky na zacvaknutí pro upevnění na vozík
7	Otvory pro připevnění k podlaze
8	Připevňovací oka pro pás
9	<b>Značka CE</b> / rok výroby – viz <b>typový štítek</b>
10	Nohy stojanu
11	Vozík - montážní kolejnice s 2 kolečky (pouze pro článek 10138)
12	Popruh 3 m se smyčkami včetně 2 upevňovacích karabinek

## TECHNICKÉ ÚDAJE

### NAVIJÁK

HMOTNOST NAVIJÁKU	31 kg
HMOTNOST NAVIJÁKU + PÁSU	32 kg
HMOTNOST NAVIJÁKU + VOZÍKU + PÁSU	41,20 kg
TAŽNÁ SÍLA LANOVÝ BUBEN - MALÝ Ø 110 MM	až do 400 kg při 8 m za min. <b>2</b>
TAŽNÁ SÍLA LANOVÝ BUBEN - VELKÝ Ø 55 MM	až do 800 kg při 4 m za min. <b>3</b>
PŘIPOJENÍ MOTORU	230 V   50 Hz
HNACÍ VÝKON MOTORU	0,75 KW   5,1 A
POČET OTÁČEK MOTORU	1400 ot./min.
ROZMĚRY NAVIJÁKU	Š 370 mm   D 500 mm   V 330 mm
ROZMĚRY VOZÍKU	Š 235 mm   D 1000 mm   V 205 mm
DĚLKA PÁSU	3 m

### TAŽNÉ LANO (k dodání jako příslušenství)

MATERIÁL	Polyesterové lano
PRŮMĚR Ø	Ø 10 mm   Ø 12 mm
DĚLKY m	120   150   200   300   350
ZATÍŽENÍ NA MEZI PEVNOSTI	Ø 10 mm = 1640 kg   Ø 12 mm = 2180 kg

## SCHÉMA ZAPOJENÍ

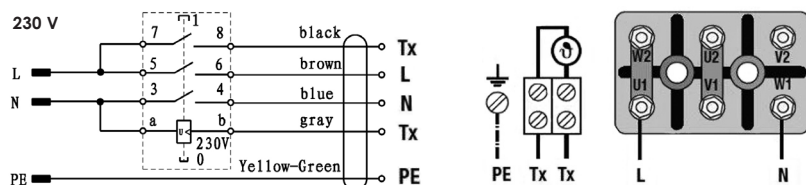

## UVEDENÍ DO PROVOZU / MONTÁŽ / PŘÍPRAVA

PŘENOSNÝ NAVIJÁK RUNPOTEC SPILLWINDE CW 800 E LZE PŘIPEVNIT RŮZNÝM ZPŮSOBEM.

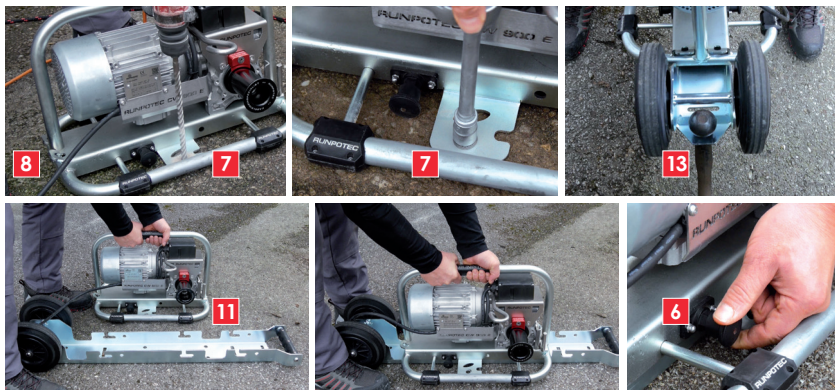

Stojan lze pevně přišroubovat k podlaze **7** nebo pásem **12** a vhodnými připevňovacími prostředky (příslušenství) skrz připevňovací oko **8** zafixovat k pevnému předmětu (např. stromu). Můžete také stojan zafixovat na liště pomocí západkového čepu **6** na **RUNPOTEC vozíku 11**. Vozík lze pevně přišroubovat, zavěsit přímo na spojovací prvek přívěsu **13** nebo pásem **12** vedeným skrz připevňovací oko zafixovat k pevnému předmětu.

### POUŽITÍ MOTOROVÉHO NAVIJÁKU RUNPOTEC CW 800 E:



Tažné lano je vedeno dovnitř vedením lana **4**.



Tažné lano minimálně 3 krát oviňte okolo lanového bubnu **2** nebo **3** (čím více ovinutí tím vyšší tažná síla) a následně vyvedte ven skrz bezpečnostní vedení lana **5** pod úhlem 90°. Tažné lano při tom držte napnuté, aby se nezamotalo.

Veškeré obrázky jsou symbolické fotografie. Změny a tiskové chyby vyhrazeny.



Tažený kabel se spojí s tažným lanem - nejlépe spojovacím prostředkem s vyrovnáváním rotace.



Motor se **zapne zeleným tlačítkem** a **vypne červeným tlačítkem**.



- ▶ Zapněte motor a začněte proces tahu.
- ▶ Obsluhující osoba stojí s **dostatečným bezpečnostním odstupem** vedle navijáku Spillwinde a táhne tažné lano malou silou pod úhlem 90° ve směru tahu přes bezpečnostní vedení lana.
- ▶ Vynaložená síla by měla být pouze tak silná, aby bylo dosaženo požadované rychlosti posuvu. **Velmi silný tah nezvyšuje tažnou sílu navijáku Spillwinde!**
- ▶ Když tažné lano na bubnu prokluzuje, lze proti tomu působit silnějším tahem příp. 1–2 dalšími ovinutími lana.  
**Lano NIKDY netlačte rukou na kladku! Nebezpečí úrazu!**
- ▶ RUNPOTEC doporučuje z důvodu ideálního faktoru ovijení **tažné lano z polyesteru Ø 10 mm**.

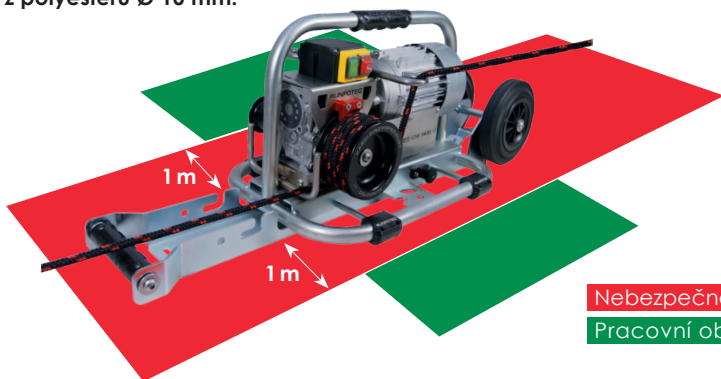

## SPJOVACÍ MÍSTA PRO VODOROVNÉ TAŽENÍ KABELU

Kabelziehstrumpf mit a Pružná síťovina k protažení kabelu se smyčkou – spojovací prostředek s vyrovnáváním rotace – tažné lano



## PŘÍSLUŠENSTVÍ

Kabelová punčocha s poučkem	Délka úpletu	Ø	Obj. č.
	600 mm	Ø 10 - 15 mm	20661
	600 mm	Ø 15 - 20 mm	20662
	600 mm	Ø 20 - 25 mm	20663
	1000 mm	Ø 25 - 30 mm	20664
	1250 mm	Ø 30 - 40 mm	20665
	1250 mm	Ø 40 - 50 mm	20666
	1500 mm	Ø 50 - 60 mm	20667
	1500 mm	Ø 60 - 70 mm	20668
	1500 mm	Ø 70 - 85 mm	20669
	1500 mm	Ø 85 - 100 mm	20670

Volně otáčivý spojovací kolíček	Obj. č.	
	Ø 30 mm   L 144 mm   ušlechtilá ocel atížitelnost 1500 kg   oko-Ø 12 mm	10176

## PROHLÁŠENÍ O SHODĚ PODLE STROJÍRENSKÉ SMĚRNICE 2006/42/EG

- druh, typ a podniková nebo obchodní značka:**  
Elektrické tažné zařízení RC W 800 E
- Jméno a adresa výrobce:**  
RUNPOTEC GmbH, Irlachstraße 31, 5303 Thalgau
- Certifikát podle následujících směrnic:**  
Strojírenská směrnice EU 2006/42/EG  
Směrnice pro nízké napětí EU 2014/35/EU
- Analýza rizik podle EN ISO 12100:2013 s číslem:**  
M 2018 004 z 16.01.2018 podle EN ISO 13849-1:2016,  
bezpečnost strojů – bezpečnostní díly ovládání –  
část 1: Všeobecné konstrukční zásady ÖVE/ÖNORM EN 82079-1:2013,  
Tvorba návodů k použití – členění, obsah a zobrazení –  
část 1: Všeobecné zásady a podrobné požadavky
- Zkušebna analýzy rizik:**  
A.S.S.-experts kurz ges.m.b.H., Neualmerstr. 37, 5400 Hallein  
**Datum a číslo zkušebního certifikátu:** 16.01.2018, M 2018 005
- Dodatečné poznámky:**  
Předložené tažné zařízení bylo přezkoušeno podle návodu k použití a odpovídá příslušným právním ustanovením.

Vyhotoveno v Halleinu, 16.01.2018

Výrobce:

Zkušebna:

  
**RUNPOTEC.com**  
 IHR KABELNIEHESPEZIALIST  
 RUNPOTEC GmbH, Irlachstraße 31  
 • 5303 Thalgau, 53031 Thalgau  
 (Unterschrift des für die rechtlichen Geschäftsführers)  
 FAX: +43 7663 4444  
 Mail: office@runpotec.com  
 Web: www.runpotec.com





## BEVEZETÉS

A RUNPOTEC cég köszönetet mond, hogy a hordozható **CW 800 csörlődob** vásárlása mellett döntött. Ez a kezelési útmutató tájékoztatást nyújt a csörlődob biztonságos használatával kapcsolatban. **Az üzembehelyezés előtt olvassa el figyelmesen a kezelési útmutatót.** Az üzembevétel, felszereléssel, biztonsággal és alkalmazással kapcsolatos kérdései, vagy ha zavarok esetén, a márkakereskedője vagy a RUNPOTEC cég munkatársai telefonon vagy e-mailben rendelkezésére állnak. Az elérhetőségi adatainkat a **2. oldalon** találja.



## BIZTONSÁGI INFORMÁCIÓK

- ▶ A csörlődobot csak olyan személyek üzemeltethetik, akik a kezelésével kapcsolatban oktatásban részesültek.
- ▶ A használat előtt ellenőrizze minden alkalommal a csörlődob üzembiztos állapotát.
- ▶ Tilos a csörlődobot használni, ha a készüléken sérülést észlel.
- ▶ A vontatókötélnek és az ahhoz csatlakozó alkatrészeknek meg kell felelniük a műszaki adatokban előírt követelményeknek és bármilyen sérüléstől mentesnek kell lenniük.
- ▶ A kezelő személyzetnek viselnie kell a helyszín felbecslésének megfelelően előírt védőfelszerelést.
- ▶ A munka megkezdése előtt távolítsa el a munkaterületen lévő akadályokat.
- ▶ A csörlődobot úgy rögzítse, hogy a talaj vagy a berendezés biztonságosan át tudja venni a vonóerőket.
- ▶ A kezelő személyzet **megfelelő biztonsági távolságot** tart a csörlődobtól, és csekély erőfelfejtéssel, a húzási irányra merőlegesen húzza át a vonókötélet a biztonsági kötélvezetéken.
- ▶ A húzás közben ne nyúljon a dobba és ne fogja meg a feltekercselt, illetve a be- és kimenő kötelet.



## RENDELTESSZERŰ HASZNÁLAT

- ▶ A RUNPOTEC elektromos kábelbehúzó csörlő CSAK vízszintes kábelhúzásra készült.
- ▶ Személyszállítás tilos!
- ▶ A leírt felhasználástól eltérő bármely egyéb felhasználás nem rendeltetésszerű felhasználást jelent.
- ▶ A 4 éves élettartam megfelelő gondozással sokszorosával túlléphető.
- ▶ A gép nem rendeltetésszerű használata vagy bármilyen módosítása érvényteleníti a gépgyártó törvényi felelősségét, valamint a termék felelősségét.
- ▶ A RUNPOTEC Ø 10 mm poliészter kötél használatát javasolja, mivel ez rendelkezik az ideális tulajdonságokkal.



## SZÁLLÍTÁS / A CSOMAG TARTALMA (3. OLDAL)

1	ZÖLD nyomógomb = bekapcsolás / PIROS nyomógomb = kikapcsolás
2	Kötélcsga (csörlő) <b>kicsi Ø 110 mm</b>   8 méter/min.   max. 400 kg
3	Kötélcsga (csörlő) <b>nagy Ø 55 mm</b>   4 méter/min.   max. 800 kg
4	Kötélvezeték   bevezetés
5	Biztonsági kötélvezeték   lehúzás
6	2 rögzítő túske a kocsi rögzítéséhez
7	Nyílások a talajon való rögzítéshez
8	Heveder rögzítő szemek
9	<b>CE jelölés / gyártás éve – lásd a típustáblát</b>
10	Lábak
11	Kétkerekű acél trolí - szerelősín (csak az 10138. cikkre vonatkozik)
12	3 méteres rögzítő heveder hurokkal, 2 rögzítő bilinccsel

## MŰSZAKI ADATOK

### CSÖRLŐ

CSÖRLŐSÚLY	31 kg	
CSÖRLŐ + HEVEDER SÚLY	32 kg	
CSÖRLŐ + HEVEDER + KOCSI SÚLY	41,20 kg	
DOB VONÓERŐ - KICSI Ø 110 MM	legfeljebb 400 kg 8 m/min esetén	<b>2</b>
DOB VONÓERŐ - NAGY Ø 55 MM	legfeljebb 800 kg 4 m/min esetén	<b>3</b>
MOTORCSATLAKOZÁS	230 V   50 Hz	
MOTOR MEGHAJTÁSI TELJESÍTMÉNY	0,75 kW   5,1 A	
MOTOR FORDULATSZÁM	1400 f/min	
CSÖRLŐMÉRETEK	SZ 370 mm   HO 500 mm   MÉ 330 mm	
KOCSIMÉRETEK	SZ 235 mm   HO 1000 mm   MÉ 205 mm	
HEVEDERHOSSZ	3 m	

### VONÓKÖTÉL (tartozékként kapható)

ANYAG	Poliészter kötél
ÁTMÉRŐ Ø	Ø 10 mm   Ø 12 mm
HOSSZ m	120   150   200   300   350
SZAKÍTÓTERHELÉS	Ø 10 mm = 1640 kg   Ø 12 mm = 2180 kg

## KAPCSOLÁSI TERV

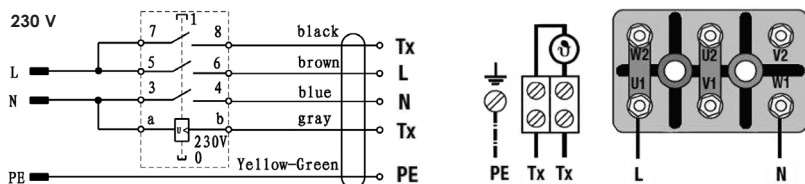

Az ábrák szimbolikus fényképek. A változtatások és nyomtatási hibák joga fenntartva.

## ÜZEMBE HELYEZÉS / ÖSSZESZERELÉS / BEÁLLÍTÁS

A HORDOZHATÓ RUNPOTEC CSÖRLŐDOB CW 800 E KÜLÖNBÖZŐ MÓDON RÖGZÍTHETŐ.

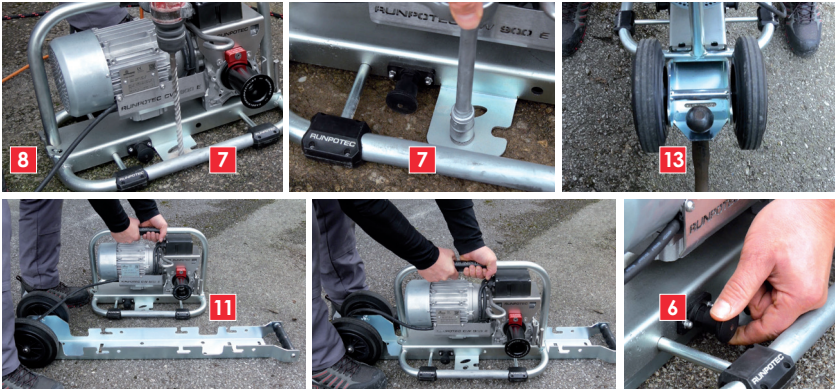

A ház a talajra csavarozható **7.** vagy egy heveder **12** és megfelelő rögzítő eszközök (tartozék) segítségével a rögzítőszelemen keresztül **8** egy szilárd tárgyra (pl. fa) rögzíthető. A ház a reteszelő csap **6** segítségével a **RUNPOTEC kocsi** **11** a sínre is rögzíthető. A kocsi maga csavarral rögzíthető, egy utánfutó kuplungra **13** csatlakoztatható, vagy a rögzítőfülön keresztül vezetett heveder **12** segítségével egy szilárd tárgyra rögzíthető.

### A RUNPOTEC CW 800 E CSÖRLŐ HASZNÁLATA:



A vonókötelet a kötélvezeték **4** mellett belül vezesse át.



Tekerje a vonókötelet legalább 3-szor a dob köré **2** vagy **3.** (minél nagyobb a húzóerő teljesítménye, annál többször) aztán vezesse ki 90 °-os szögben a biztonsági kötélvezetéken **5** keresztül. Tartsa feszesen a vonókötelet, hogy ne tekeredjen fel.



A vontatandó kábelt - lehetőleg egy csavarkompenzációs fém összekötő elemmel - csatlakoztassa a vonókötélre.



A motort a **zöld nyomógombbal kapcsolja be** és a **piros nyomógombbal kapcsolja ki**.



- ▶ Kapcsolja be a motort és kezdje meg a vontatást.
- ▶ A kezelő személyzet **megfelelő biztonsági távolságot** tart a csörlődobtól, és csekély erőfelfejtéssel, a húzási irányra merőlegesen húzza át a vonókötélet a biztonsági kötélvezetéken.
- ▶ Csak annyi erőt fejtsen ki, hogy elérje a kívánt előtolási sebességet.  
**Az erős húzás nem növeli a csörlődob vonóerejét!**
- ▶ Ha a vonókötél átcsúszik a görgőn, akkor erőteljesebb húzással, ill. a kötél 1-2-szeres áthurkolásával ellenhatást fejthet ki.  
**NE nyomja kézzel a kötélet a szíjtárcsára! Sérülésveszély!**
- ▶ RUNPOTEC az ideális átvezetési tényező alapján **poliészter Ø 10 mm vonókötélet javasol**.

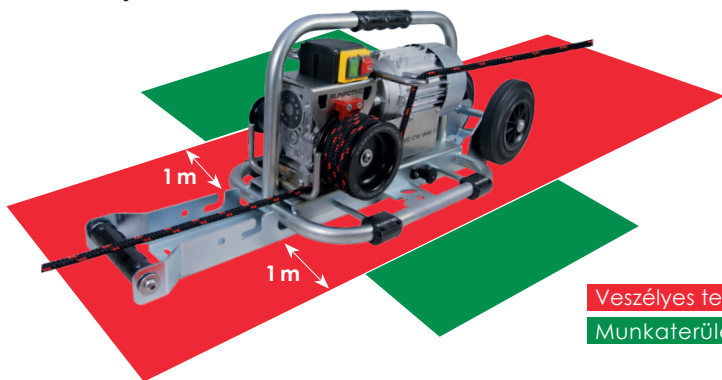

Veszélyes terület

Munkaterület

## VÍZSZINTES KÁBELBEHÚZÁSRA TERVEZVE

Kábelhúzó harisnya hurokkal - csavarkompenzációs fém összekötő elem - vonókötél



Az ábrák szimbolikus fényképek. A változtatások és nyomtatási hibák joga fenntartva.

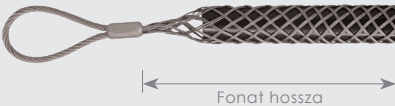

## KIEGÉSZÍTŐK

Kábelhúzó markolat hurokkal	Fonat hossza	Ø	Cikkszám:
	600 mm	Ø 10 - 15 mm	20661
	600 mm	Ø 15 - 20 mm	20662
	600 mm	Ø 20 - 25 mm	20663
	1000 mm	Ø 25 - 30 mm	20664
	1250 mm	Ø 30 - 40 mm	20665
	1250 mm	Ø 40 - 50 mm	20666
	1500 mm	Ø 50 - 60 mm	20667
	1500 mm	Ø 60 - 70 mm	20668
	1500 mm	Ø 70 - 85 mm	20669
	1500 mm	Ø 85 - 100 mm	20670

Forgó csatlakozó	Cikkszám:
	Ø 30 mm   L 144 mm   Rozsdamentes acél Terhelhetőség 1500 kg   Villa-Ø 12 mm
	10176

## MEGFELELŐSÉGI NYILATKOZAT A 2006/42 / EU GÉPIRÁNYELV SZERINT

- Verzió, típus, gyártmány vagy márka:**  
Elektromos kábelbehúzó csőrő RC W 800 E
- A gyártó neve és címe:**  
RUNPOTEC GmbH, Irlachstraße 31, 5303 Thalgau
- A következő irányelveken alapuló tanúsítás:**  
A 2006/42 / EU EU gépirányelv  
Kisfeszültségű irányelv 2014/35 / EU
- Az EN ISO 12100: 2013 szerinti kockázatelemzés a következő számmal:**  
M 2018 004, 2018-01-16, az EN ISO 13849-1: 2016 szerint, Gépek biztonsága - a kezelőszervek biztonságával kapcsolatos részek –  
1. rész: A tervezés általános elvei ÖVE / ÖNORM EN 82079-1: 2013, Felhasználói kézikönyv elkészítése - Felépítés, tartalom és illusztráció –  
1. rész: Általános elvek és teljes követelmények
- Kockázatelemző ellenőrző hatóság:**  
A.S.S.-szakértők röviden ges.m.b.H., Neualmerstr. 37, 5400 Hallein  
**A vizsgálati tanúsítvány kelte és száma:** 2018-01-16, M 2018 005
- További megjegyzések:**  
A jelenlegi húzóeszközt és a felhasználói kézikönyvet ellenőrizték, és megfelel a vonatkozó jogszabályi előírásoknak.

Kiadva Halleinban, 2018.01.16

Gyártó:

Ellenőrző:

  
**RUNPOTEC.com**  
 IHR KABELNIEHESPEZIALIST  
 RUNPOTEC GmbH, Irlachstr. 31  
 5303 Thalgau, 5303 Thalgau  
 (Unterschrift des für die rechtliche Geschäftsführung)  
 FAX: +43 7253 4000  
 Mail: office@runpotec.com  
 Web: www.runpotec.com





## ВВЕДЕНИЕ

Компания RUNPOTEC благодарит за приобретение переносной **кабельной лебедки CW 800 E**. Настоящее руководство по эксплуатации содержит информацию о ее безопасном использовании. **Перед вводом в эксплуатацию внимательно прочтите руководство.** В случае возникновения вопросов относительно ввода в эксплуатацию, монтажа, безопасности и использования или неисправностей обращайтесь к дистрибьютору или в компанию RUNPOTEC по телефону или электронной почте. Наши контакты см. на **странице 2**.



## ИНФОРМАЦИЯ ПО ТЕХНИКЕ БЕЗОПАСНОСТИ

- ▶ Кабельную лебедку разрешается эксплуатировать только лицам, которые прошли обучение по обращению с ней.
- ▶ Каждый раз перед использованием проверять кабельную лебедку на безопасность эксплуатации.
- ▶ Запрещается использовать кабельную лебедку в случае обнаружения повреждений на ней.
- ▶ Тяговый трос и все связанные с ним детали должны отвечать указанным в технических характеристиках требованиям и не должны иметь повреждений.
- ▶ Обслуживающий персонал должен надевать средства индивидуальной защиты в соответствии с оценкой производственных рисков на строительной площадке.
- ▶ Перед началом работы устранить имеющиеся в рабочей зоне препятствия.
- ▶ Кабельную лебедку следует крепить таким образом, чтобы тяговые усилия безопасно передавались на грунт или установку.
- ▶ Оператор должен находиться на **достаточном безопасном расстоянии** от кабельной лебедки и тянуть тяговый трос с незначительным усилием под углом 90° к направлению тяги через предохранительную направляющую троса.
- ▶ В процессе протяжки не браться за кабестан и намотанный или наматываемый или разматываемый трос.



## ИСПОЛЬЗОВАНИЕ ПО НАЗНАЧЕНИЮ

- ▶ Кабестан RUNPOTEC предназначен ТОЛЬКО для горизонтальной протяжки кабеля.
- ▶ Транспортировка людей запрещена!
- ▶ Любой неописанный способ применения считается использованием не по назначению.
- ▶ При надлежащем уходе 4-летний срок службы может быть увеличен в несколько раз.
- ▶ Использование не по назначению или внесение изменений в оборудование освобождают его изготовителя от установленных законом гарантийных обязательств и ответственности за продукцию.
- ▶ RUNPOTEC рекомендует использовать тяговый трос из полиэстера Ø 10 мм ввиду оптимальных параметров обвивания.

Все изображения приводятся только в качестве примера. Возможны изменения и опечатки.



## ОПИСАНИЕ / ОБЪЕМ ПОСТАВКИ (СТРАНИЦЕ 3)

1	<b>ЗЕЛЕНАЯ</b> кнопка = включение / <b>КРАСНАЯ</b> кнопка = выключение
2	Ролик для троса (кабестан) <b>Ø 110 мм</b>   8 метров/мин   макс. 400 кг
3	Ролик для троса (кабестан) <b>Ø 55 мм</b>   4 метра/мин   макс. 800 кг
4	Направляющая троса   вход
5	Предохранительная направляющая троса   выход
6	2 стопорных штифта для крепления на троллее
7	Отверстия для крепления на грунте
8	Проушины для крепления ремня
9	<b>Маркировка CE / год выпуска — см. заводскую табличку</b>
10	Опорные ножки
11	Монтажная шина троллея с 2 колесиками (только для артикула 10138)
12	Ремень 3 м с петлями и 2 крепежными серьгами

## ТЕХНИЧЕСКИЕ ХАРАКТЕРИСТИКИ

### ЛЕБЕДКА

ВЕС ЛЕБЕДКИ	31 кг
ВЕС ЛЕБЕДКИ С РЕМНЕМ	32 кг
ВЕС ЛЕБЕДКИ С ТЕЛЕЖКОЙ И РЕМНЕМ	41,20 кг
ТЯГОВОЕ УСИЛИЕ КАБЕСТАНА Ø 110 мм	до 400 кг при 8 м/мин <b>2</b>
ТЯГОВОЕ УСИЛИЕ КАБЕСТАНА Ø 55 мм	до 800 кг при 4 м/мин <b>3</b>
ПОДКЛЮЧЕНИЕ ДВИГАТЕЛЯ	230 В   50 Гц
ПРИВОДНАЯ МОЩНОСТЬ ДВИГАТЕЛЯ	0,75 кВт   5,1 А
ЧИСЛО ОБОРОТОВ ДВИГАТЕЛЯ	1400 об/мин
РАЗМЕРЫ ЛЕБЕДКИ	Ш 370 мм   Д 500 мм   В 330 мм
РАЗМЕРЫ ТЕЛЕЖКИ	Ш 235 мм   Д 1000 мм   В 205 мм
ДЛИНА РЕМНЯ	3 м

### ТЯГОВЫЙ ТРОС (поставляется в качестве принадлежностей)

МАТЕРИАЛ	трос из полиэстера
ДИАМЕТР Ø	Ø 10 mm   Ø 12 mm
ДЛИНА, м	120   150   200   300   350
РАЗРЫВНАЯ НАГРУЗКА	Ø 10 мм = 1640 кг   Ø 12 мм = 2180 кг

## ЭЛЕКТРОСХЕМА

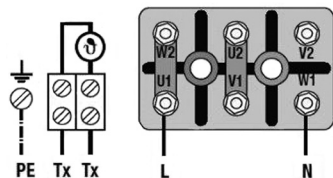
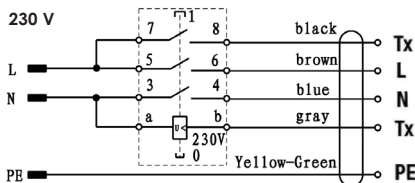

## ВВОД В ЭКСПЛУАТАЦИЮ / МОНТАЖ / НАЛАДКА

ПЕРЕНОСНУЮ КАБЕЛЬНУЮ ЛЕБЕДКУ RUNPOTEC CW 800 E МОЖНО КРЕПИТЬ РАЗНЫМИ СПОСОБАМИ.

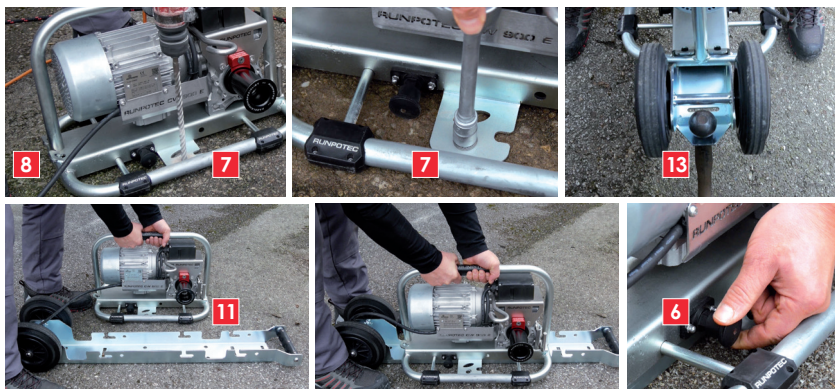

Корпус можно привинтить к грунту **7** или прикрепить с помощью ремня **12** и подходящих строп (принадлежности) через проушину **8** к фиксированному объекту (например, к дереву). С помощью фиксаторов **6** корпус также можно закрепить на шине тележки **RUNPOTEC 11**. Саму тележку можно привинтить, повесить прямо на сцепное устройство **13** автомобиля или прикрепить к фиксированному объекту с помощью заведенного в проушину ремня **12**.

## ПРИМЕНЕНИЕ КАБЕСТАНА RUNPOTEC CW 800 E:



Тяговый трос проходит через направляющую троса **4** изнутри.



Намотать тяговый трос не менее 3 раз на кабестан **2** или **3**, (чем больше витков, тем выше тяговая мощность) а затем вывести через предохранительную направляющую троса **5** под углом 90°. При этом держать тяговый трос в натянутом состоянии, чтобы он не запутался.

Все изображения приводятся только в качестве примера. Возможны изменения и опечатки.



Протягиваемый кабель соединить – лучше всего через соединительный вертлюг – с тяговый тросом.



Включить двигатель **зеленой** кнопкой, а **выключить** красной.

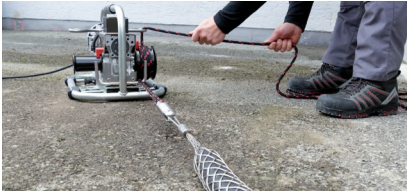

- ▶ Включить двигатель и начать процесс протяжки.
- ▶ Оператор должен находиться на **достаточном безопасном расстоянии** от кабельной лебедки и тянуть тяговый трос с незначительным усилием под углом  $90^\circ$  к направлению тяги через предохранительную направляющую троса.
- ▶ Усилие необходимо прикладывать такое, которое позволит достичь желаемой скорости подачи. **Очень сильное натяжение троса не увеличивает тяговое усилие кабельной лебедки!**
- ▶ Проскальзывание тягового троса на ролике можно предотвратить, сильно натянув трос или обернув его 1–2 раза. **НЕ прижимать трос к ролику рукой! Опасность травмирования!**
- ▶ Исходя идеального коэффициента обхвата, компания RUNPOTEC рекомендует **тяговые тросы из полиэстера  $\varnothing$  10 мм.**

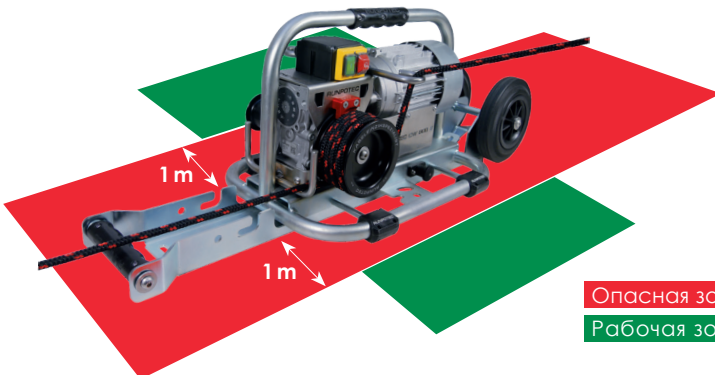

Опасная зона

Рабочая зона

## ИНТЕРФЕЙСЫ ДЛЯ ГОРИЗОНТАЛЬНОЙ ПРОТЯЖКИ КАБЕЛЯ

Сквозной кабельный чулок с петлей – соединительный вертлюг – тяговый трос

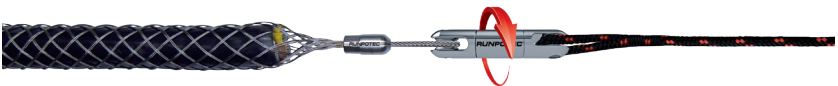

## КОМПЛЕКТУЮЩИЕ

Сквозной кабельный чулок с петлей	Длина оплетки	Ø	Арт. №
	600 мм	Ø 10 - 15 мм	20661
	600 мм	Ø 15 - 20 мм	20662
	600 мм	Ø 20 - 25 мм	20663
	1000 мм	Ø 25 - 30 мм	20664
	1250 мм	Ø 30 - 40 мм	20665
	1250 мм	Ø 40 - 50 мм	20666
	1500 мм	Ø 50 - 60 мм	20667
	1500 мм	Ø 60 - 70 мм	20668
	1500 мм	Ø 70 - 85 мм	20669
	1500 мм	Ø 85 - 100 мм	20670
Соединительный штырь с вертлюгом	Ø 30 мм   L 144 мм   нержавеющая сталь Тяговое усилие 1500 кг   Ø вилок 12 мм		Арт. №
			10176

## ДЕКЛАРАЦИЯ О СООТВЕТСТВИИ ДИРЕКТИВЕ 2006/42/ЕС ПО МАШИННОМУ ОБОРУДОВАНИЮ

- Вид, тип и заводская либо торговая марка:**  
Электрическое втягивающее устройство RC W 800 E
  - Название и адрес изготовителя:**  
RUNPOTEC GmbH, Irlachstraße 31, 5303 Thalgau
  - Сертификат по следующим директивам:**  
Директива 2006/42/ЕС по машинному оборудованию  
Директива 2014/35/ЕС по низковольтному оборудованию
  - Анализ рисков по стандарту EN ISO 12100:2013 за номером:**  
M 2018 004 от 16.01.2018 по стандарту EN ISO 13849-1:2016 Безопасность машин. Детали систем управления, связанные с обеспечением безопасности. – Часть 1. Общие принципы конструирования ÖVE/ÖNORM EN 82079-1:2013, Составление инструкций по эксплуатации. Структура, содержание и представление данных. – Часть 1. Общие принципы и детальные требования
  - Место проведения анализа рисков:**  
A.S.S.-experts kurz ges.m.b.H., Neualmerstr. 37, 5400 Hallein
- Дата и номер свидетельства о проведении проверки:**  
16.01.2018 г., M 2018 005
- 6. Дополнительные примечания:**  
В ходе проверки настоящего втягивающего устройства, включая руководство по его эксплуатации, было установлено, что оно соответствует применяемым правовым положениям.

Составлено в Халлайне 16.01.2018 г.

Изготовитель:

Место проведения проверки:

  
**RUNPOTEC.com**  
 IHR KABELNIEHESPEZIALIST  
 RUNPOTEC GmbH, Irlachstraße 31  
 5303 Thalgau, 49° 51' 10" N  
 7° 51' 10" E  
 (Unterschrift des Verantwortlichen Geschäftsführers)  
 FAX: +49 2223 4000  
 Mail: office@runpotec.com  
 Web: www.runpotec.com





## INNGANGUR

Fyrirtæki RUNPOTEC þakkar þér fyrir að kaupa **Spilvindu W 800 E**. Þessi notkunarleiðbeiningarbæklingur er til að fræða þig um örugga notkun búnaðarins. **Lesið skal notkunarbæklinginn vandlega fyrir notkun.** Ef þú hefur spurningar varðandi gangsetningu, uppsetningu, öryggi og notkun eða bilanir á búnaðinum geturðu leitað til söluaðila eða send RUNPOTEC fyrirspurn símleidis eða með tölvupósti. Tengiliðaupplýsingar okkar má finna á **bls. 2**.



## ÖRYGGISUPPLÝSINGAR

- ▶ Einungis starfsmenn sem hafa fengið sérstaka þjálfun mega koma að vinnu við spilvinduna.
- ▶ Ávallt skal ganga úr skugga um að spilvindan sé í lagi áður en hún er notuð.
- ▶ Ekki má nota spilvinduna ef vart verður við bilanir á búnaðinum.
- ▶ Togvírinn sem og allir íhlutir tengdir honum verða að uppfylla kröfurnar sem eru taldar upp í tæknilýsingunum og ekki mega vera neinar skemmdir á búnaðinum.
- ▶ Starfsmann verða að klæðast öryggisfatnaði sem uppfyllir kröfur vinnueftirlits.
- ▶ Áður en vinna hefst verður að fjarlægja allar hindranir.
- ▶ Festa verður spilvinduna með þeim hætti að hægt sé að draga með henni hættulaust frá gólfi eða frá búnaðinum.
- ▶ Stjórnandi búnaðarins skal standa í öruggri fjarlægð til hliðar við vinduna og draga bandið í 90°-vinkli í togátt yfir öryggisbrautina.
- ▶ Á meðan á drætti stendur skal ekki grípa í vinduna og ekki koma við togbandið.



## RÉTT NOTKUN

- ▶ RUNPOTEC spilvindan er einungis ætluð fyrir lárétta notkun.
- ▶ Óheimilt er að flyta fólk með henni.
- ▶ Ekki má nota hana í öðrum tilgangi en þeim sem hér er lýst.
- ▶ Tækið endist mun lengur en þau fjögur ár sem tiltekin eru ef því er haldið við með viðunandi hætti.
- ▶ Ef tækið er notað í öðrum tilgangi en þeim sem hér er lýst eða því er breytt á einhvern hátt fellur lögbundin ábyrgð framleiðanda úr gildi og á það einnig við um skaðsemisábyrgð.
- ▶ RUNPOTEC mælir með dragböndum úr pólýester (Ø10 mm).



## LÝSING (BLS. 3)

<b>1</b>	<b>GRÆNN</b> Takki = Kveikja / <b>RAUÐUR</b> Takki = Slökkva
<b>2</b>	Bandrúlla (Spil) <b>Stórt Ø 110 mm</b>   8 Metrar/lág.   hárm. 400 kg
<b>3</b>	Bandrúlla (Spil) <b>Lítill Ø 55 mm</b>   4 Metrar/lág.   hárm. 800 kg
<b>4</b>	Bandstýring   Innhlaup
<b>5</b>	Öryggisbandstýring   Afráttur
<b>6</b>	2 festingarboltar fyrir vagninn
<b>7</b>	Op til að festa á gólfi
<b>8</b>	Festingaraugnkrókar fyrir beltið
<b>9</b>	<b>CE-Merking</b> / Framleiðsluár – <b>sjá upplýsingaplötu</b>
<b>10</b>	Standfætur
<b>11</b>	Festibrautir með 2 hjólum (aðeins fyrir grein 10138)
<b>12</b>	Þriggja metra belti með lykkjum, 2 festingaraugnkrókar innifaldir

## TÆKNILEGAR UPPLÝSINGAR

### Vinda

ÞYNGD VINDU	31 kg
ÞYNGD VINDU + BELTI	32 kg
ÞYNGD VINDU + VAGN + BELTI	41,20 kg
TOGKRAFTUR SPIL - LÍTIÐ Ø 110 MM	allt að 400 kg við 8 m á min. <b>2</b>
TOGKRAFTUR SPIL - STÓRT Ø 55 MM	allt að 800 kg við 4 m á min. <b>3</b>
MÓTORTENGING	230 V   50 Hz
MÓTOR DRIFKRAFTUR	0,75 KW   5,1 A
MÓTORSNÚNINGSHRAÐI	Lágm1400 sn./min
MÆLINGAR VINDA	B 370 mm   L 500 mm   H 330 mm
MÆLINGAR TROLLEY VAGN	B 235 mm   L 1000 mm   H 205 mm
BELTALENGÐ	3 m

### TOGBAND (hægt að panta sem aukabúnað)

EFNI	Pólýester-Band
ÞVERMÁL Ø	Ø 10 mm   Ø 12 mm
LENDIR m	120   150   200   300   350
BROTAPOL	Ø 10 mm = 1640 kg   Ø 12 mm = 2180 kg

### TENGIMYND

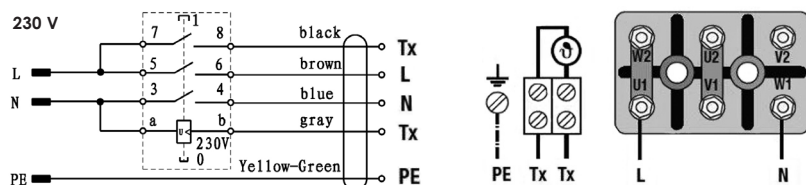

Allar myndir eru tákmyndir. Breytingar og prentvillur eru óskildar.



## UPPSETNING

HÆGT ER AÐ FESTA FÆRANLEGU RUNPOTEC SPILVINDA CW 800 E Á MARGVÍSLEGAN HÁTT.

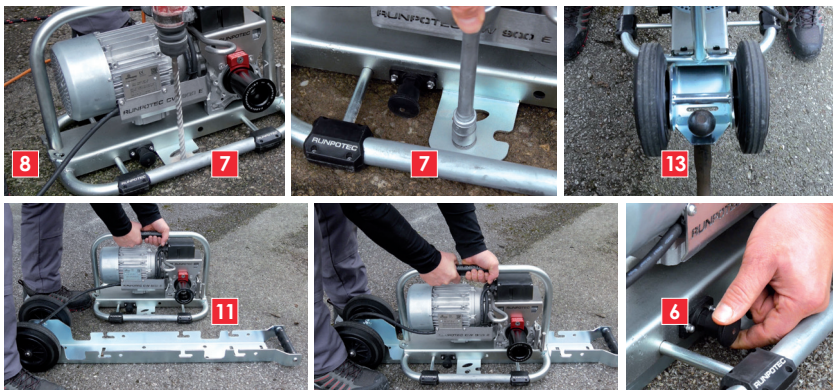

Hægt er að skrúfa hýsinguna í gólfíð **7** eða festa með belti **12** og réttum festingarbúnaði (aukahlutir) í gegnum festingaraugnkrókana **8** á föstum stað(t.d. tré). Einnig er hægt að festa hýsinguna með festingarboltum **6** á **RUNPOTEC Trolley vagn** **11** á brautinni. Hægt er að festa vagninn sjálfan með því að skrúfa hann beint á tengivagnakúplinguna **13** eða draga beltið **12** gegnum festingaraugnkrókinn og binda við fastan hlut.

## LEIÐBEININGAR UM NOTKUN Á RUNPOTEC SPILVINDU CW 800 E:

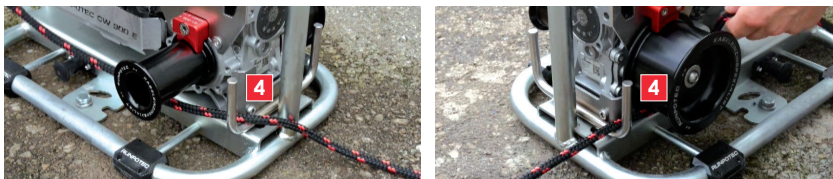

Togbandið er dregið framhjá bandastýringunni **4** að innanverðu.



Vefja skal togbandið a.m.k. 3 skipti um spilið **2** eða **3** (oftar er draga á þunga hluti) og eftir það skal draga það í gegnum öryggisstýringuna **5** í 90°-vinkil. Halda skal togbandinu spenntu svo að það flækist ekki.



Tengja skal bandið sem er dregið með togandi – helst með fastri tengieinigu.



Kveikja skal á mótornum með **græna takkanum** og slökkva á honum með **rauða takkanum**.



- ▶ Kveikja skal á mótornum og hefja dráttinn.
- ▶ Stjórnandi búnaðarins skal standa í **öruggri fjarlægð** til hliðar við vinduna og draga bandið í **90°-vinkli** í togátt yfir öryggisbrautina.
- ▶ Krafturinn sem er notaður ætti ekki að vera meiri en sem dugar að ná tilætluðum dráttarhraða. **Að auka kraftinn í búnaðinum eykur ekki togkraft spilvindunar!**
- ▶ Ef togbandið rennur til á rúllunni þegar verið er að draga þunga hluti er hægt að vefja það 1-2 til viðbótar um spilið.  
**Komið EKKI við togvírinn á vindunni með hendinni! Slysahætta!**
- ▶ RUNPOTEC mælir með **togböndum úr Pólýester (Ø10 mm)** til að ná sem mestri festu.

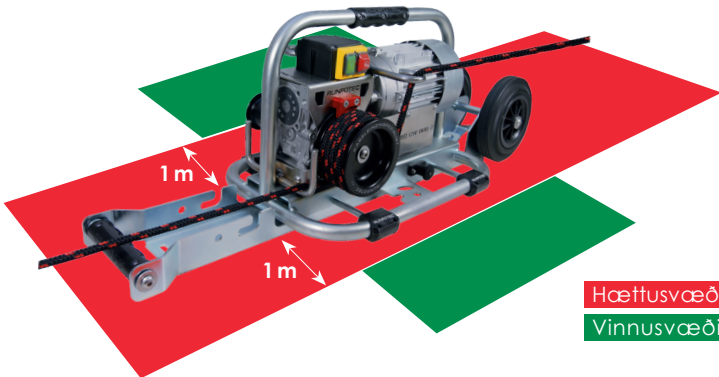

## TENGI FYRIR LÁRÉTTA NOTKUN

Kapalltogsokkur með slaufu - Tengibiti með jöfnuð - togband



Allar myndir eru tákmyndir. Breytingar og prentvillur eru óskildar.

## AUKABÚNAÐUR

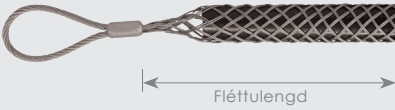
Kapalltogsokkur með slaufu	Fléttulengd	Ø	Vörunr.
	600 mm	Ø 10 - 15 mm	20661
	600 mm	Ø 15 - 20 mm	20662
	600 mm	Ø 20 - 25 mm	20663
	1000 mm	Ø 25 - 30 mm	20664
	1250 mm	Ø 30 - 40 mm	20665
	1250 mm	Ø 40 - 50 mm	20666
	1500 mm	Ø 50 - 60 mm	20667
	1500 mm	Ø 60 - 70 mm	20668
	1500 mm	Ø 70 - 85 mm	20669
	1500 mm	Ø 85 - 100 mm	20670

Tengibiti með snúningi	Vörunr.
	Ø 30 mm   L 144 mm   ryðfrítt stál Togkraftur 1500 kg   Gaffall-Ø 12 mm
	10176

### SAMRÆMISYFIRLÝSING SAMKVÆMT 2006/42/EB UM VÉLARBÚNAÐ

- Tegund, gerð og verkmiðju- eða vörumerki:**  
Rafmagnsinntak RC W 800 E
- Nafn og heimilisfang framleiðanda:**  
RUNPOTEC GmbH, Irlachstraße 31, 5303 Thalgau
- Staðfesting við eftirfarandi tilskipanir:**  
Tilskipun 2006/42/EB um vélarbúnað  
Lágspennutilskipun 2014/35/ESB
- Áhættumat samkvæmt EN ISO 12100:2013 með númeri:**  
M 2018 004 frá 16.01.2018 samkvæmt EN ISO 12849-1:2016,  
öryggi véla – öryggishlutar stýringar –  
Hluti 1: Almennar meginreglur ÖVE/ÖNORM EN 82079-1:2013,  
Birting notkunarleiðbeininga – Efnisyfirlit, innihald og framsetning –  
Hluti 1: Almennar reglur og ítarlegar kröfur um búnað
- Prófstaður áhættumats:**  
A.S.S.-experts kurz ges.m.b.H., Neualmerstr. 37, 5400 Hallein  
**Dagsetning og númer prófskírteinis:** 16.01.2018, M 2018 005
- Viðbætur:**  
Spilvindan ásamt notkunarleiðbeiningum hefur staðist athugun og telst vera í samræmi við viðeigandi reglur um slík tæki.

Framkvæmt í Hallein 16.01.2018

Framleiðandi:

Prófstaður:





## ĮŽANGA

Firma RUNPOTEC dėkoja, kad pirkote nešiojamą **kabestaną W 800 E**. Naudojimo instrukcijoje Jums pateikiama informacija apie šio kabestano naudojimą. **Prieš pradėdami eksploatuoti atidžiai perskaitykite naudojimo instrukciją.** Jeigu Jums kyla klausimų dėl eksploatacijos pradžios, montavimo, saugos ir naudojimo arba sutrikimų, prekybininkai arba firma RUNPOTEC Jus mielai pakonsultuos telefonu arba el. paštu. Mūsų kontaktinius duomenis rasite **2 psl.**



## SAUGOS INFORMACIJA

- ▶ Kabestaną naudoti gali tik asmenys, kurie yra susipažinę su jo naudojimu.
- ▶ Prieš naudojimą būtina patikrinti, ar kabestanas yra nepriekaištingos būklės.
- ▶ Draudžiamą naudoti kabestaną, jeigu nustatyti jo pažeidimai.
- ▶ Tempimo lynas bei visos susijusios dalys turi išpildyti techniniuose duomenyse pateiktus reikalavimus bei jos negali būti pažeistos.
- ▶ Operatoriai privalo dėvėti asmeninę apsauginę įrangą, atsižvelgiant į statybvietėje galiojančias nuostatas.
- ▶ Prieš darbų pradžią būtina pašalinti darbo zonoje esančias kliūtis.
- ▶ Kabestaną būtina pritvirtinti taip, kad tempimo jėgą būtų nepavinga priimti nuo grindų arba nuo įrenginio.
- ▶ Operatorius privalo stovėti saugiu atstumu šalia kabestano ir nedidele jėga tempti lyną 90 kampu tempimo kryptimi virš apsauginio lyno kreipiančiosios.
- ▶ Tempimo metu neikiškite rankų į kabestaną bei suvyniotą arba įvyniojamą (išvyniojamą) lyną.



## NAUDOJIMOSI PASKIRTIS

- ▶ UNPOTEC capstan winch skirta TIK horizontaliam kabelių tempimui.
- ▶ Asmenų gabenimas draudžiamas.
- ▶ Bež koks kitas nenurodytas naudojimas reiškia nenumatytą naudojimą.
- ▶ Tinkamai naudojantis ir atliekant priežiūrą, 4 metų tarnavimo laikas gali būti daug kartų viršijamas.
- ▶ Netyčinis mašinos naudojimas ar modifikavimas panaikina įstatymų numatytą mašinos gamintojo ir gaminio atsakomybę.
- ▶ RUNPOTEC rekomenduoja tempimo lynui naudoti Ø 10 mm poliesterio virvę, nes ji turi idealų apvyniojimo faktorių.



## APIBŪDINIMAS / PRISTATYMI APIMTIS (3 PSL.)

<b>1</b>	<b>ŽALIAS</b> mygtukas = įjungimas / <b>RAUDONAS</b> mygtukas = išjungimas
<b>2</b>	Skriemulys (kabestanas) <b>Didelis Ø 110 mm</b>   8 m/min.   maks. 400 kg
<b>3</b>	Skriemulys (kabestanas) <b>Mažas Ø 55 mm</b>   4 m/min.   maks. 800 kg
<b>4</b>	Lyno kreipiančioji   Įvestis
<b>5</b>	Apsauginio lyno kreipiančioji   Ištraukimas
<b>6</b>	2 fiksavimo kaiščiai, skirti tvirtinti ant vežimėlio
<b>7</b>	Angos tvirtinimui ant grindų
<b>8</b>	Diržo tvirtinimo qselės
<b>9</b>	<b>CE ženklas</b> / Pagaminimo metai – žr. lentelę
<b>10</b>	Kojelės
<b>11</b>	Vežimėlio tvirtinimo bėgis su 2 ratais (fik straipsniui10138)
<b>12</b>	3 metrų diržas su kilpomis, įskaitant 2 tvirtinimo pančius

## TECHNINIAI DUOMENYS

### KABESTANAS

KABESTANO SVORIS	31 kg
KABESTANO IR DIRŽO SVORIS	32 kg
KABESTANO, VEŽIMĖLIO IR DIRŽO SVORIS	41,20 kg
MAŽO KABESTABO TEMPIMO JĖGA Ø 110 MM	iki 400 kg, esant 8 m, per min <b>2</b>
DIDELIO KABESTANO TEMPIMO JĖGA Ø 55 MM	iki 800 kg, esant 4 m, per min <b>3</b>
VARIKLIO JĖGA	230 V   50 Hz
VARIKLIO PAVAROS GALIA	0,75 KW   5,1 A
VARIKLIO SŪKIŲ SKAIČIUS	1400 sūk./min
KABESTANO MATMENYS	P 370 mm   I 500 mm   A 330 mm
VEŽIMĖLIO MATMENYS	P 235 mm   I 1000 mm   A 205 mm
DIRŽO ILGIS	3 m

### TEMPIMO LYNAS (pristatomas kaip priedas)

MEDŽIAGA	Poliesterio lynas
SKERSMUO, Ø	Ø 10 mm   Ø 12 mm
ILGIS, m	120   150   200   300   350
TRŪKIO APKROVA	Ø 10 mm = 1640 kg   Ø 12 mm = 2180 kg

## JUNGČIŲ SCHEMA

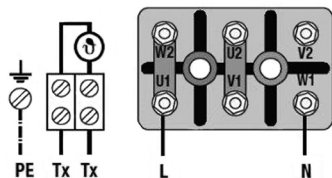
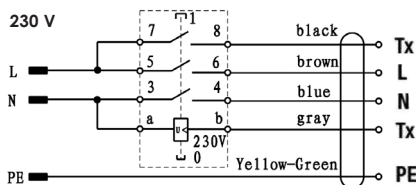

## EKSPLOATACIJOS PRADŽIA / SURINKIMAS / PARUOŠIMAS

NEŠIOJAMĄ RUNPOTEC CW 800 E KABESTANĄ GALIMA TVIRTINTI ĮVAIRIAIS BŪDAIS.

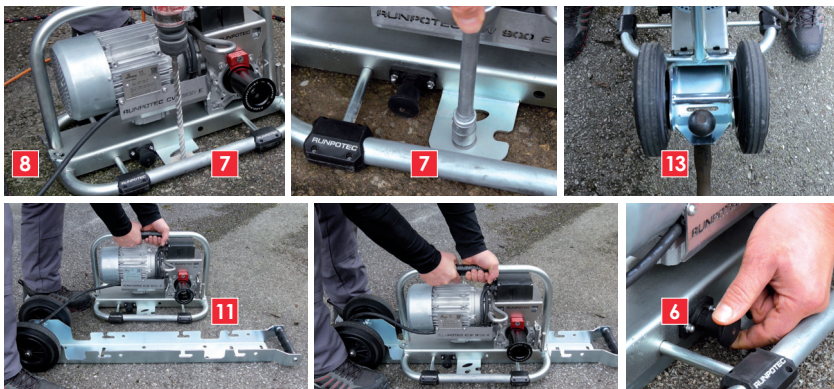

Koprusą galima priveržti prie grindų **7** arba diržu **12** ir tinkamomis tvirtinimo priemonėmis (priedai) per tvirtinimo ąselę **8** fiksuoti prie stabilaus objekto (pvz., medžio). Korpusą fiksavimo kaiščiu **6** galite tvirtinti ant **RUNPOTEC vežimėlio 11**, esančio ant bėgelio. Patį vežimėlį galima pritvirtinti, tiesiogiai įkabinti į priekabos sankabą **13** arba diržu, pervestu per tvirtinimo ąselę **12** užfiksuoti prie tvirto objekto.

## RUNPOTEC CAPSTAN WINCH CW 800 E NAUDOJIMAS:



Tempimo lynas tiesiamas per lyno kreipiančiąją **4**.



Tempimo lyną mažiausiai 3 kartus apvyniokite apie kabestaną **2** arba **3** (**kuo daugiau kartų apvyniota, tuo didesnė tempimo jėga**) ir po to 90 kampu ištempkite per apsauginę lyno kreipiančiąją **5**. Tempimo lyną laikykite įtemptą, kad jis nesusivyniotų.

Visi paveikslėliai yra simboliniai vaizdai. Pasilikama teisė keisti bei galimos spausdinimo klaidos.



Traukiamas kabelis sujungiamas su tempimo lynu – rekomenduojama naudoti jungiamąjį sukutį su derivacijos išlyginimo funkcija.



Variklis įjungiamas žaliu mygtuku, o išjungiamas raudonu mygtuku.



- ▶ Įjungti variklį ir pradėti tempimą.
- ▶ Operatorius privalo stovėti saugiu atstumu šalia kabestano ir nedidele jėga tempti lyną **90° kampu** tempimo kryptimi virš **apsauginio lyno kreipiančiosios**.
- ▶ Naudoti tik tiek jėgos, kad būtų pasiektas pageidaujamas greitis.  
**Stiprus tempimas nepadidina kabestabo tempiamosios jėgos!**
- ▶ Jeigu tempimo lynas slįsta ant ritinėlio, to galima išvengti stipriai tempiant arba papildomai 1–2 kartus apvyniojus lyną.  
**NESPAUSKITE lyno ant skriemulio rankomis! Susižalojimo pavojus!**
- ▶ RUNPOTEC, siekiant idelaus apvyniojimo faktoriaus, rekomenduoja naudoti **poliesterio tempimo lyną (Ø 10 mm)**.

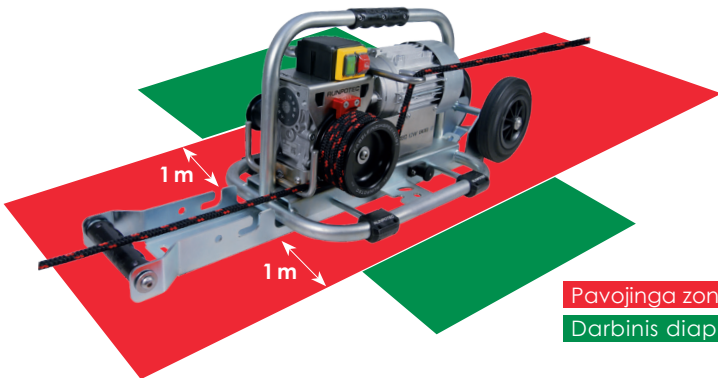

Pavojinga zona

Darbinis diapazonas

## SAŠAJOS HORIZONTALIAM KABELIO TEMPIMUI

Kabelio tempimo apvalkalas su kilpa – jungiamasis sukutis su derivacijos išlyginimo funkcija – tempimo lynas

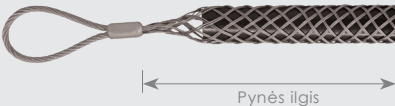

## PRIEDAI

Kabelių tempimo kojė su kilpa	Pynės ilgis	Ø	Produkto Nr.
	600 mm	Ø 10 - 15 mm	20661
	600 mm	Ø 15 - 20 mm	20662
	600 mm	Ø 20 - 25 mm	20663
	1000 mm	Ø 25 - 30 mm	20664
	1250 mm	Ø 30 - 40 mm	20665
	1250 mm	Ø 40 - 50 mm	20666
	1500 mm	Ø 50 - 60 mm	20667
	1500 mm	Ø 60 - 70 mm	20668
	1500 mm	Ø 70 - 85 mm	20669
	1500 mm	Ø 85 - 100 mm	20670

Sujungimo suktukas	Produkto Nr.
	Ø 30 mm   L 144 mm   Nerūdijantis plienas Tempimo aprova 1500 kg   Šakutė-Ø 12 mm
	10176

## ATITIKTIES DEKLARACIJA PAGAL MAŠINŲ DIREKTYVĄ 2006/42 / ES

- Versija, tipas, markė arba prekės ženklas:**  
Elektrinis pritraukiamasis įtaisas RC W 800 E
- Gamintojo pavadinimas ir adresas:**  
RUNPOTEC GmbH, Irlachstraße 31, 5303 Thalgau
- Sertifikavimas pagal šias gaires:**  
ES mašinų direktyva 2006/42 / ES  
Žemosios įtampos direktyva 2014/35 / ES
- Rizikos analizė pagal EN ISO 12100: 2013 su numeriu:**  
2018-01-16 M 2018 004 pagal EN ISO 13849-1: 2016,  
Mašinų sauga – su sauga susijusios valdymo dalys –  
1 dalis. Bendrieji projektavimo principai ÖVE / ÖNORM EN 82079-1: 2013,  
Vartotojo vadovo gamyba. Struktūra, turinys ir iliustracijos –  
1 dalis. Bendrieji principai ir visi reikalavimai
- Rizikos analizės tikrinimo institucija:**  
A.S.S. expertai kurz ges.m.b.H., Neualmerstr. 37, 5400 Hallein  
**Testo pažymėjimo data ir numeris:** 2018-01-16, M 2018 005
- Papildomos pastabos:**  
Šis traukimo įtaisas, įskaitant vartotojo vadovą, buvo patikrintas ir atitinka atitinkamas teisines nuostatas.

Išleista 2018-01-16 Halleine

Gamintojas:

Inspection authority:



**RUNPOTEC.com**  
IHR KABELNIEHESPEZIALIST  
RUNPOTEC GmbH, Irlachstr. 31  
53033 Thalgau, 53033 Thalgau  
(Unterschrift des für die rechtlichen Angelegenheiten  
zuständigen Geschäftsführers)  
FAX: +49 2253 4000  
Mail: office@runpotec.com  
Web: www.runpotec.com







## ÚVOD

Firma RUNPOTEC vám ďakuje za kúpu prenosného **bubnového navijaka W 800 E**. Tento návod na použitie vás informuje o bezpečnom použití vášho bubnového navijaka. **Pred uvedením do prevádzky si starostlivo prečítajte návod na používanie.** Ak máte otázky k uvedeniu do prevádzky, montáži, bezpečnosti a použitiu alebo poruchám, je vám telefonicky alebo e-mailom k dispozícii zmluvný predajca alebo firma RUNPOTEC. Naše kontaktné údaje nájdete na **strane 2**.



## BEZPEČNOSTNÉ INFORMÁCIE

- ▶ Lanový navijak smú prevádzkovať iba osoby, ktoré boli oboznámené s manipuláciou.
- ▶ Pred používaním vždy skontrolujte prevádzkovo bezpečný stav lanového navijaka.
- ▶ Keď sa zistia na prístroji poškodenia, lanový navijak sa nesmie používať.
- ▶ Ťažné lano, ako aj všetky s tým spojené diely, musia spĺňať požiadavky uvedené v technických údajoch a nesmú vykazovať žiadne poškodenia.
- ▶ Obslužný personál musí nosiť osobné ochranné prostriedky podľa hodnotenia staveniska.
- ▶ Pred začiatkom práce odstráňte existujúce prekážky v pracovnej oblasti.
- ▶ Lanový navijak treba upevniť tak, aby sa ťahové sily zachytili bezpečne z podlahy alebo zo zariadenia.
- ▶ Obsluhujúca osoba stojí vedľa lanového navijaka s dostatočným bezpečnostným odstupom a ťahá ťažné lano s malým vynaložením sily v uhle 90° v smere ťahu cez vedenie bezpečnostného lana.
- ▶ Počas procesu ťahania nesiahajte do pomocného bubna a ovinutého, resp. vchádzajúceho a vychádzajúceho lana.



## POUŽITIE V SÚLADE S URČENÍM

- ▶ Motorový navijak RUNPOTEC je určený LEN pre vodorovné ťahanie káblov.
- ▶ Preprava osôb je zakázaná!
- ▶ Akékoľvek tu nepopísané použitie znamená použitie v rozpore s určením.
- ▶ Životnosť 4 roky môže byť pri náležitej starostlivosti mnohokrát prekročená..
- ▶ Pri používaní v rozpore s určením alebo pri úpravách na stroji odpadá zákonná záručná povinnosť výrobcu stroja a ručenie za výrobok.
- ▶ Kvôli ideálnemu ovinu odporúča RUNPOTEC ťažné lano z polyesteru s  $\varnothing$  10 mm.



## POPIS / OBSAH DODÁVKY (STRANE 3)

1	<b>ZELENÉ</b> tlačidlo = zapnutie / <b>ČERVENÉ</b> tlačidlo = vypnutie
2	Lanová kladka (pomocný bubon) Ø 110 mm   8 metrov/min.   max. 400 kg
3	Lanová kladka (pomocný bubon) Ø 55 mm   4 metre/min.   max. 800 kg
4	Vedenie lana   Vstup
5	Vedenie bezpečnostného lana   Výpust
6	2 koľky na zacvaknutie pre upevnenie na vozík
7	Otvory na upevnenie na podlahe
8	Upevňovacie oká pre pás
9	<b>Značka CE</b> / rok výroby – <b>viď typový štítok</b>
10	Nohy
11	Vozík - montážne koľajnice s 2 kolieskami (iba pre článok10138)
12	Popruh 3 m so slučkami vrátane 2 upevňovacích karabíniek

## TECHNICKÉ ÚDAJE

## NAVIJAK

HMOTNOSŤ NAVIJAKA	31 kg
HMOTNOSŤ NAVIJAKA + PÁSU	32 kg
HMOTNOSŤ NAVIJAKA + TROLEJA + PÁSU	41,20 kg
ŤAHOVÁ SILA POMOCNÉHO BUBNA Ø 110 MM	až do 400 kg pri 8 m na min. <b>2</b>
ŤAHOVÁ SILA POMOCNÉHO BUBNA Ø 55 MM	až do 800 kg pri 4 m na min. <b>3</b>
PRÍPOJKA MOTORA	230 V   50 Hz
HNACÍ VÝKON MOTORA	0,75 KW   5,1 A
OTÁČKY MOTORA	1400 ot./min.
ROZMERY NAVIJAKA	Š 370 mm   D 500 mm   V 330 mm
ROZMERY TROLEJA	Š 235 mm   D 1000 mm   V 205 mm
DĹŽKA PÁSU	3 m

## ŤAŽNÉ LANO (možnosť dodania ako príslušenstvo)

MATERIÁL	Polyesterové lano
PRIEMER Ø	Ø 10 mm   Ø 12 mm
DĹŽKY m	120   150   200   300   350
ZAŤAŽENIE NA MEDZI PEVNOSTI	Ø 10 mm = 1640 kg   Ø 12 mm = 2180 kg

## SCHÉMA ZAPOJENIA

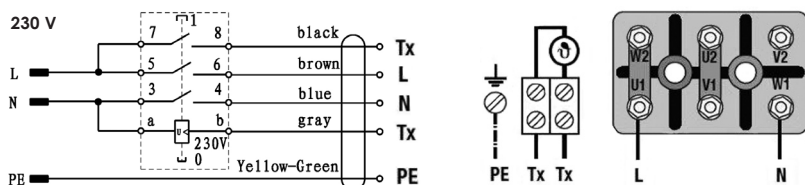

Všetky obrázky sú symbolické fotografie. Zmeny a tlačové chyby vyhradené.

## UVEDENIE DO PREVÁDZKY / MONTÁŽ / PRÍPRAVA

PRENOSNÝ LANOVÝ NAVIJAK RUNPOTEC CW 800 E SA MÔŽE UPEVNIŤ RÔZNYMI SPOSOBAMI.

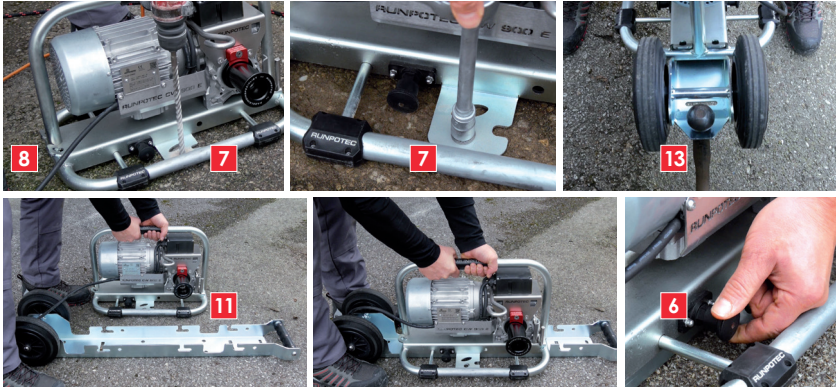

Teleso sa môže pevne priskrutkovať na podlahe **7** alebo zaistiť pomocou pásu **12** a vhodných viazacích prostriedkov (príslušenstvo) prostredníctvom upevňovacieho oka **8** na pevnom predmete (napr. strom). Teleso môžete zaistiť tiež pomocou zaskakovacieho čapu **6** na **troleji RUNPOTEC 11** na kolajničke. Samotná trolej sa môže pevne priskrutkovať, zavesiť priamo na spojke prívesu **13** alebo zaistiť pomocou pásu **12**, vedeného cez upevňovacie oko na pevnom predmete.

### POUŽITIE MOTOROVÉHO NAVIJAKU RUNPOTEC CW 800 E:



Ťažné lano sa vedie okolo na vedenie lano **4** vnútri.



Ťažné lano oviňte minimálne 3 krát okolo pomocného bubna **2** alebo **3** (čím viac ovinutí, tým vyšší výkon ťažnej sily) a následne sa vyvedie cez vedenie bezpečnostného lana **5** v uhle 90°. Ťažné lano držte pritom napnuté, aby sa nepretočilo.



Ťahaný kábel sa spojí s ťažným lanom – najlepšie so spojovacím obrtlíkom s vyrovnaním krútenia.



Motor **zapnite** zeleným tlačidlom a **vypnite** červeným tlačidlom.

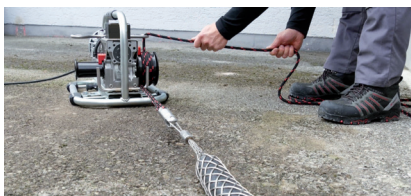

- ▶ Zapnite motor a začnite s procesom ťahania.
- ▶ Obsluhujúca osoba stojí vedľa lanového navijaka **s dostatočným bezpečnostným odstupom** a ťahá ťažné lano s malým vynaložením sily **v uhle 90°** v smere ťahu cez vedenie bezpečnostného lana.
- ▶ Vynaloženie sily by malo byť iba tak silné, aby sa dosiahla želaná rýchlosť posuvu. **Silným ťahaním sa ťahová sila lanového navijaka nezvýši!**
- ▶ Keď ťažné lano na kladke prešmykáva, môže sa proti tomu pôsobiť silnejším ťahaním, resp. 1 – 2 ďalšími ovinutiami lana.  
**Lano NIKDY neťačte rukou na kladku! Nebezpečenstvo úrazu!**
- ▶ RUNPOTEC odporúča z dôvodu ideálneho faktoru ovinutia **ťažné laná z polyesteru (Ø 10 mm)**.

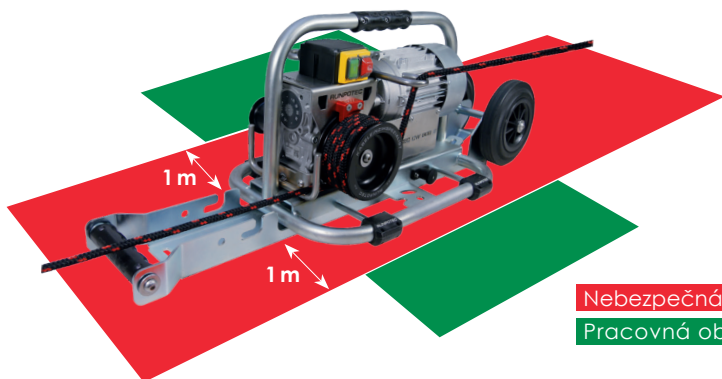

Nebezpečná oblasť  
Pracovná oblasť

## SPOJOVACIE MIESTA PRE VODOROVNÉ ŤAHANIE KÁBLA

Prvok na zabezpečenie ťahu kábla so slučkou – spojovací obrtlík s vyrovnaním krútenia – ťažné lano



Všetky obrázky sú symbolické fotografie. Zmeny a tlačové chyby vyhradené.

## PRÍSLUŠENSTVO

Káblová pančuška s pútkom	Dĺžka úpletu	Ø	Obj. č.
	600 mm	Ø 10 - 15 mm	20661
	600 mm	Ø 15 - 20 mm	20662
	600 mm	Ø 20 - 25 mm	20663
	1000 mm	Ø 25 - 30 mm	20664
	1250 mm	Ø 30 - 40 mm	20665
	1250 mm	Ø 40 - 50 mm	20666
	1500 mm	Ø 50 - 60 mm	20667
	1500 mm	Ø 60 - 70 mm	20668
	1500 mm	Ø 70 - 85 mm	20669
	1500 mm	Ø 85 - 100 mm	20670

Voľne otáčavý spojovací kolíček	Obj. č.
 Ø 30 mm   L 144 mm   ušľachtilá ocel zafážiteľnosť 1500 kg   oko Ø 12 mm	10176

## VYHLÁSENIE O ZHODE PODĽA STROJÁRSKA SMERNICA 2006/42 / EG

- Druh, typ a podniková alebo obchodná značka:**  
Elektrické fažné zariadenie RC W 800 E
- Meno a adresa výrobcu:**  
RUNPOTEC GmbH, Irlachstraße 31, 5303 Thalgau
- Certifikát podľa týchto smerníc:**  
Strojárska smernica EU 2006/42 / EG  
Smernica pre nízke napätie EÚ 2014/35 / EÚ
- Analýza rizík podľa EN ISO 12100: 2013 s číslom:**  
M 2018 004 z 16.01.2018 podľa EN ISO 13849-1: 2016,  
bezpečnosť strojov - bezpečnostné diely ovládanie –  
Časť 1: Všeobecné konštrukčné zásady ÖVE / ÖNORM EN 82079-1: 2013,  
Tvorba návodov na použitie - členenie, obsah a zobrazenie –  
Časť 1: všeobecnejšie zásady a podrobné požiadavky
- Skúšobňa analýzy rizík:**  
A.S.S.-experts kurz ges.m.b.H., Neualmerstr. 37, 5400 Hallein  
**Dátum a číslo skúšobného certifikátu:** 16.01.2018, M 2018 005
- Dodatočné poznámky:**  
Predložené fažné zariadenie bolo preskúšané podľa návodu na  
použitie a zodpovedá príslušným právnym ustanoveniam.

Vyhotovené v Halleinu, 16.01.2018

Výrobca:

Skúšobňa:

  
**RUNPOTEC.com**  
IHR KABELNIEZIEHSPEZIALIST  
RUNPOTEC GmbH, Irlachstr. 31  
5303 Thalgau, 5303 Thalgau  
(Unterschrift des Verantwortlichen Geschäftsführers)  
FAK: +43 6235 20335  
Mail: office@runpotec.com  
Web: www.runpotec.com





## UVOD

Proizvajalec RUNPOTEC se vam zahvaljuje za nakup prenosnega **vitla W 800 E**. To navodilo za uporabo vsebuje informacije o njegovi varni uporabi. **Pred prvo uporabo vitla temeljito preberite to navodilo za uporabo.** Če imate vprašanja glede zagona, montaže, varnosti, načina uporabe ali motenj, je za odgovore na voljo vaš trgovec ali podjetje RUNPOTEC prek telefonske linije oziroma elektronske pošte. Naše kontaktne podatke boste našli na **strani 2**.



## VARNOSTNE INFORMACIJE

- ▶ Vitel lahko upravljajo le osebe, ki so seznanjene z njegovo pravilno uporabo.
- ▶ Vsakokrat pred uporabo preverite, ali je delovanje vitla brezhibno.
- ▶ Če najdete poškodbe vitla, ga ne uporabljajte.
- ▶ Vlečna vrv mora izpolnjevati zahteve, navedene v tehničnih podatkih in mora biti nepoškodovana.
- ▶ Osebe, ki dela z vitlom, mora uporabljati osebno zaščitno opremo.
- ▶ Pred začetkom dela odstranite ovire, ki se nahajajo v območju delovanja vitla.
- ▶ Vitel je treba pritrditi tako, da se vlečne sile lahko brez nevarnosti prenašajo na tla oziroma v napravo.
- ▶ Delavec, ki upravlja vitel, naj stoji poleg njega v zadostni varnosti razdalji in z majhno silo prek varovalnega vodila vrvi vleče vlečno vrv pod kotom 90 ° v smeri vleka.
- ▶ Med vlečenjem ne segajte v območje vitla, navite vrvi in tudi ne prijemajte izhodnega in vhodnega dela vrvi.



## NAMEN UPORABE

- ▶ RUNPOTEC vitel je zasnovan **SAMO** za vodoravno vlečenje kablov.
- ▶ Prevoz oseb je prepovedan!
- ▶ Katera koli druga, od opisane uporabe, predstavlja nenamerno uporabo.
- ▶ Življenjsko dobo štirih let lahko z ustrezno skrbjo večkrat presežemo.
- ▶ Nenamerna uporaba ali predelava stroja razveljavlja zakonsko določeno garancijo proizvajalca in odgovornost izdelka.
- ▶ RUNPOTEC priporoča uporabo poliestra Ø 10 mm za vlečno vrv, saj ima to idealen faktor zavijanja.



## ZAGON / MONTAŽA / POSTAVITEV

PRENOSNI VITEL RUNPOTEC CW 800 E JE MOGOČE PRITRDITI NA RAZLIČNE NAČINE.

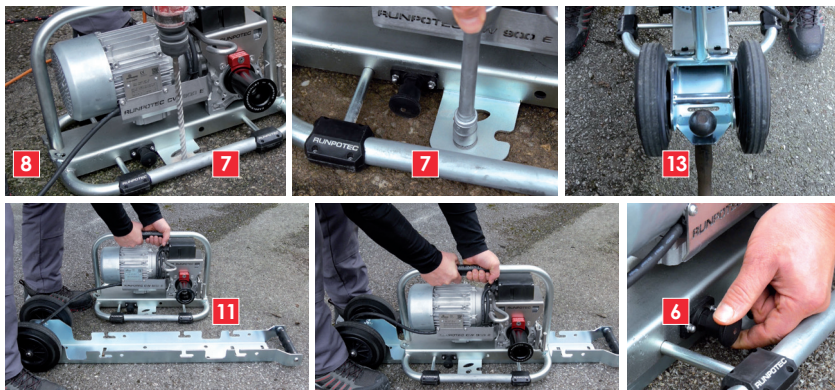

Ohišje lahko privijete v tla **7** ali pritrđite s trakom **12** in primernimi pritrđilnimi sredstvi (oprema), ki ga speljete skozi pritrđilno uho **8** na fiksni predmet (npr. na drevo). Ohišje lahko pritrđite s pomočjo zaskočnega sornika **6** na **RUNPOTEC voziček 11**. Voziček lahko trdno privijete, namestite neposredno na kljuko prikolice **13** ali ga s trakom **12** skozi pritrđilno uho pritrđite na fiksni predmet.

## UPORABA RUNPOTEC VITLA CW 800 E



Vlečna vrv poteka mimo vodilnega navpičnega dela vodila **4** za vrv.



Vlečno vrv najmanj 3-krat ovijte okoli navijala **2** ali **3** in (čim več ovojev tem večja je vlečna sila) in jo nato namestite skozi varovalno vodilo za vrv **5** pod kotom 90°. Pri tem mora biti vlečna vrv vseskozi napeta, da se ne zamota.

Vse slike so simbolične fotografije. Pridrđana pravica do fiskarskih napak.





Za vleko predvideno žico spojite z vlečno vrvjo - najbolje s spojnikom z izravnavo zasuka.



Motor **vklopite s pritiskom na zeleni gumb** in **izklopite s pritiskom na rdeči gumb**.

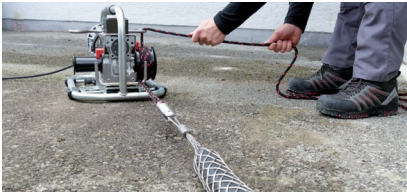

- ▶ Vklonite motor in začnite z vleko.
- ▶ Delavec, ki upravlja vitel, naj stoji poleg njega na **zadostni varnostni razdalji** in z majhno silo prek varovalnega vodila vrvi vleče vlečno vrv pod **kotom 90 °**.
- ▶ Sila, s katero delavec vleče, naj bo le tolikšna, da je dosežena podajalna hitrost. **Zelo močna vlečna sila delavca ne poveča vlečne sile vitla!**
- ▶ Če vlečna vrv na navijalu zdrсне, se je temu mogoče upreti z močnejšim potegom oziroma vlečno vrv ovijte okoli navijala še 1-krat ali 2-krat. **NE pritiskajte vrvi na jermenico ročno! Nevarnost telesnih poškodb!**
- ▶ RUNPOTEC priporoča uporabo **poliestrskih vlečnih vrvi (Ø 10 mm)**, saj take vrvi zagotavljajo kar najboljše ovijanje okoli vitla.

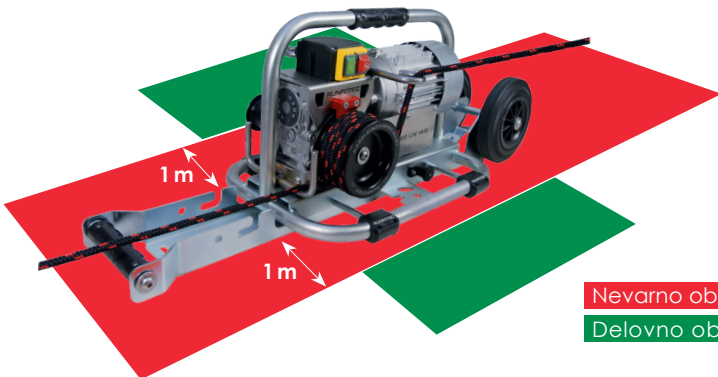

Nevarno območje

Delovno območje

## VMESNIKI ZA VODORAVNO VLEČENJE KABLOV

Vlečna pletena mreža za žico z zanko - spojnik z izravnavo zasuka - vlečna vrv



## DODATKI

Kabelski oprijem z zanko	Dolžina pletenice	Ø	Št. Izdelka
	600 mm	Ø 10 - 15 mm	20661
	600 mm	Ø 15 - 20 mm	20662
	600 mm	Ø 20 - 25 mm	20663
	1000 mm	Ø 25 - 30 mm	20664
	1250 mm	Ø 30 - 40 mm	20665
	1250 mm	Ø 40 - 50 mm	20666
	1500 mm	Ø 50 - 60 mm	20667
	1500 mm	Ø 60 - 70 mm	20668
	1500 mm	Ø 70 - 85 mm	20669
	1500 mm	Ø 85 - 100 mm	20670

Spojni spoj z možnostjo vrtenja	Št. Izdelka	
	Ø 30 mm   L 144 mm   Nerjaveče jeklo Natezna obremenitev 1500 kg   Vilica Ø 12 mm	10176

## IZJAVA O SKLADNOSTI. V SKLADU Z DIREKTIVO O STROJIH 2006/42 / EU

- Različica, vrsta in znamka ali znamka:**  
Električna vlečna naprava RC W 800 E
- Ime in naslov proizvajalca:**  
RUNPOTEC GmbH, Irlachstraße 31, 5303 Thalgau
- Potrdilo na podlagi naslednjih smernic:**  
Direktiva EU o strojih 2006/42 / EU  
Nizkonapetostna direktiva 2014/35 / EU
- Analiza tveganja po EN ISO 12100: 2013 s številko:**  
M 2018 004 z dne 16-01-2018 v skladu z EN ISO 13849-1: 2016,  
Varnost strojev - varnostni deli upravljalnih elementov –  
1. del: Splošna načela oblikovanja ÖVE / ÖNORM EN 82079-1: 2013,  
Izdelava uporabniškega priročnika - Struktura, vsebina in ilustracija –  
1. del: Splošna načela in popolne zahteve
- Nadzorni organ za analizo tveganja:**  
A.S.S.-strokovnjaki kurz ges.m.b.H., Neualmerstr. 37, 5400 Hallein  
**Datum in številka potrdila o preizkusu:** 16-01-2018, M 2018 005
- Dodatni komentarji:**  
Sedanja vlečna naprava, vključno z navodili za uporabo, je bila preverjena in je v skladu z ustreznimi zakonskimi določbami.

Izdano v Halleinu 16-01-2018

Proizvajalec:

Inšpekcijski organ:



**RUNPOTEC.com**  
IHR KABELNIEHESPEZIALIST  
RUNPOTEC GmbH, Irlachstr. 31  
5303 Thalgau, Austria  
(Unterschrift des Verantwortlichen Geschäftsführers)  
FAX: +43 7255 4222  
Mail: office@runpotec.com  
Web: www.runpotec.com





## GİRİŞ

RUNPOTEC şirketi **W 800 E kablo çekme vincini** satın aldığınız için teşekkür eder. Bu kullanım kılavuzu kablo çekme vincinin güvenli kullanımıyla ilgili bilgiler içindedir. **Kullanım öncesinde kullanım kılavuzunu dikkatlice okuyun.** Devreye alma, montaj, güvenlik ve uygulama veya arızalarla ilgili sorularınız varsa lütfen yetkili bayinizle veya RUNPOTEC ile telefon veya e-posta yoluyla irtibata geçin. İrtibat bilgilerimiz için bkz. **sayfa 2.**



## GÜVENLİK BİLGİLERİ

- ▶ Kablo çekme vinci sadece kullanımı konusunda eğitilmiş kişiler tarafından kullanılmalıdır.
- ▶ Her kullanımdan önce kablo çekme vincinin işletme güvenliğini kontrol edin.
- ▶ Cihazda hasarlar tespit edildiğinde kablo çekme vinci kullanılmamalıdır.
- ▶ Çekme halatı ve onunla bağlantılı tüm parçalar teknik özelliklerde belirtilen koşulları karşılamalı ve hasarsız olmalıdır.
- ▶ Operatör olarak çalışanlar şantiye değerlendirmesi uyarınca kişisel koruyucu ekipman kullanılmalıdır.
- ▶ İşe başlamadan önce çalışma alanında bulunan engelleri kaldırın.
- ▶ Kablo çekme vincini, çekme güçleri bir tehlike oluşmadan zemin veya tesis tarafından absorbe edilecek şekilde sabitleyin.
- ▶ Operatör yeterli bir mesafe koruyarak kablo çekme vincinin yanında durup çekme halatını fazla güç uygulamadan çekme yönüne göre 90 derecelik bir açıda emniyet halat kılavuzundan geçirerek çeker.
- ▶ Çekme işlemi esnasında ellerinizi makaraya sokmayın ve sarılan ya da giren ve çıkan halata dokunmayın.



## KURALLARA UYGUN KULLANIM

- ▶ RUNPOTEC bocurgatı **SADECE** yatay kablo çekimi için tasarlanmıştır.
- ▶ Kişilerin taşınması yasaktır!
- ▶ Açıklanmamış her kullanım, amacına uygun olmayan kullanım demektir.
- ▶ 4 yıllık kullanım ömrü uygun bir özen gösterilmesi durumunda birkaç katına artırılabilir.
- ▶ Amacına uygun olmayan kullanım veya makinede değişiklik yapılması üzerine makine üreticisinin yasal garanti yükümlülüğü ve ürün garantisi geçersiz hale gelir.
- ▶ RUNPOTEC, ideal dolama faktörü nedeniyle Ø 10 mm'lik Polyester çekme halatının kullanılmasını önerir.



## AÇIKLAMA / TESLİMAT İÇERİĞİ (SAYFA 3)

1	<b>YEŞİL</b> buton = Açma / <b>KIRMIZI</b> buton = Kapama
2	Halat rulosu (makara) <b>Büyük Ø 110 mm</b>   8 metre/dk.   maks. 400 kg
3	Halat rulosu (makara) <b>Küçük Ø 55 mm</b>   4 metre/dk.   maks. 800 kg
4	Halat kılavuzu   Giriş
5	Emniyet halat kılavuzu   Çıkış
6	Araba üzerinde sabitleme için 2 adet kenetleme civatası
7	Zeminde sabitlemek için açıklıklar
8	Kemer için bağlama halkası
9	<b>CE işareti</b> / Üretim Yılı – <b>bkz. İsim Levhası</b>
10	Ayaklar
11	2 adet tekerlek bulunan araba montaj profili (Sadece makale için 10138)
12	2 sabitleme kelepçesi dahil 3 metre ilmikli kayış

## TEKNİK ÖZELLİKLER

### VİNÇ

VİNÇ AĞIRLIĞI	31 kg
VİNÇ + KEMER AĞIRLIĞI	32 kg
VİNÇ + ARABA + KEMER AĞIRLIĞI	41,20 kg
KÜÇÜK MAKARANIN ÇEKME GÜCÜ Ø 110 MM	8 m/dk. hızında 400 kg'a kadar <b>2</b>
BÜYÜK MAKARANIN ÇEKME GÜCÜ Ø 55 MM	4 m/dk. hızında 800 kg'a kadar <b>3</b>
MOTOR BAĞLANTISI	230 V   50 Hz
MOTOR TAHRIK GÜCÜ	0,75 KW   5,1 A
MOTOR DEVİR SAYISI	1400 d/dk.
VİNÇ BOYUTLARI	G 370 mm   U 500 mm   Y 330 mm
ARABA BOYUTLARI	G 235 mm   U 1000 mm   Y 205 mm
KEMER UZUNLUĞU	3 m

### ÇEKME HALATI (aksesuar olarak temin edilebilir)

MALZEME	Polyester halat
ÇAP Ø	Ø 10 mm   Ø 12 mm
UZUNLUKLAR m	120   150   200   300   350
KOPMA YÜKÜ	Ø 10 mm = 1640 kg   Ø 12 mm = 2180 kg

## DEVRE ŞEMASI

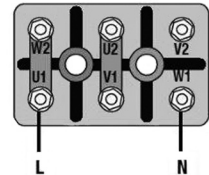
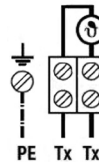
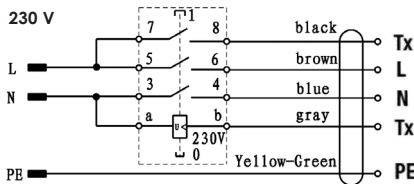

Bütün resimler temsildir. Değişiklik hakkı saklıdır. Baskı hatalarından dolayı sorumluluk kabul edilmez.

## DEVREYE ALMA / MONTAJ / DONATMA

PORTATIF RUNPOTEC CW 800 E KABLO ÇEKME VINCİ ÇEŞİTLİ ŞEKİLLERDE SABİTLENEBİLİR.

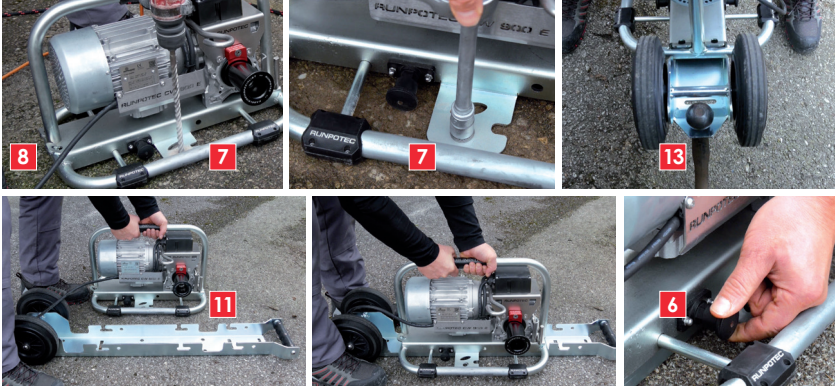

Gövdeyi zeminde vidalayarak **7** veya bir kemeri **12** ve uygun bağlama elemanlarını (aksesuar) bağlama halkasından **8** geçirerek sabit bir nesneye (örn. ağaç) bağlayabilirsiniz. Gövdeyi ayrıca kavrama pimleri **6** yardımıyla **RUNPOTEC** arabasındaki **11** raya sabitleyebilirsiniz. Arabayı vidalayarak sabitleyebilir, doğrudan çeki demirine **13** asabilir veya bağlantı halkasından geçirilmiş bir kemer **12** ile sabit bir nesneye bağlayabilirsiniz.

## RUNPOTEC BOCURGATI CW 800 E KULLANIMI:



Çekme halatını halat kılavuzunun **4** iç tarafından geçirin.



Çekme halatını en az 3 kez makaranın **2** veya **3** etrafına sarın (**sargı sayısı çoğaldıkça çekme performansı artar**) ve sonra emniyet halat kılavuzundan **5** 90 derecelik bir açıda geçirerek çıkarın. Halatı dolanmaması için gergin tutun.



Çekilecek kabloyu – mümkünse bir firdöndülü kablo çekme çorabıyla - çekme halatına bağlayın.



Motoru **yeşil butona basarak çalıştırın** ve **kırmızı butona basarak kapatın**.



- ▶ Motoru çalıştırın ve çekme işlemi başlatın.
- ▶ Operatör **yeterli bir mesafe** koruyarak kablo çekme vincinin yanında durup çekme halatını fazla güç uygulamadan çekme yönüne göre **90 derecelik** bir açıda emniyet halat kılavuzundan geçirerek çeker.
- ▶ Sadece istenen ilerleme hızına ulaşacak kadar güç harcadığınız. **Halatı çok güçlü şekilde çekmek kablo çekme vincinin çekme kuvvetini artırmaz!**
- ▶ Çekme halatının makarada kaymasına engel olmak için ya halatı daha güçlü şekilde çekin ya da 1-2 sargı daha yapın.  
**Halatı elle makaraya BASTIRMAYIN! Yaralanma tehlikesi!**
- ▶ RUNPOTEC mükemmel sarma açısından dolayı **polyester çekme halatını (Ø 10 mm)** tavsiye eder.

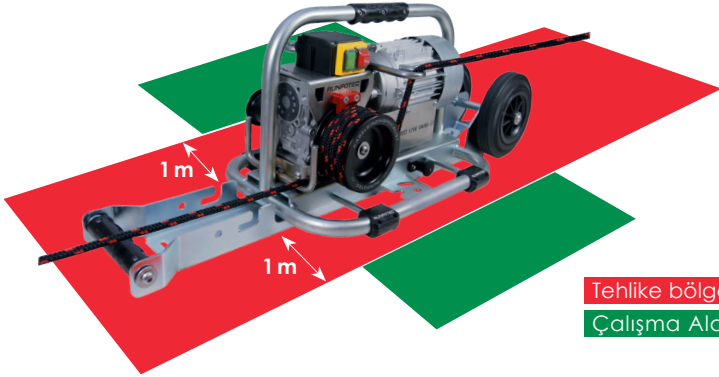

Tehlike bölgesi

Çalışma Alanı

## YATAY KABLO ÇEKİMİ İÇİN ARABİRLER

Halkalı kablo çekme çorabı – firdöndü – çekme halatı



Bütün resimler temsildir. Değişiklik hakkı saklıdır. Baskı hatalarından dolayı sorumluluk kabul edilmez.

## AKSESUAR

İlmikli kablo çekim kabzası	Doku Uzunluğu	Ø	Ürün No:
	600 mm	Ø 10 - 15 mm	20661
	600 mm	Ø 15 - 20 mm	20662
	600 mm	Ø 20 - 25 mm	20663
	1000 mm	Ø 25 - 30 mm	20664
	1250 mm	Ø 30 - 40 mm	20665
	1250 mm	Ø 40 - 50 mm	20666
	1500 mm	Ø 50 - 60 mm	20667
	1500 mm	Ø 60 - 70 mm	20668
	1500 mm	Ø 70 - 85 mm	20669
	1500 mm	Ø 85 - 100 mm	20670

Büküm dengeli bağlantı firdöndüsü	Ürün No:
	Ø 30 mm   L 144 mm   Paslanmaz Çelik Çekme dayanımı 1500 kg   Çatal-Ø 12 mm
	10176

## UYGUNLUK BEYANI

## 2006/42/AT SAYILI MAKİNE YÖNETMELİĞİ UYARINCA

- Tür, Tip ve Fabrika veya Ticari Marka:**  
Elektrikli Çekme Tertibatı RC W 800 E
- Üreticinin adı ve adresi:**  
RUNPOTEC GmbH, Irlachstraße 31, 5303 Thalgau
- Aşağıdaki yönetmelikler uyarınca sertifikalı:**  
2006/42/AT Sayılı AB Makine Yönetmeliği  
2014/35/AB sayılı AB Alçak Gerilim Yönetmeliği
- 16.01.2018 tarihli M 2018 004 sayılı EN ISO 12100:2013 uyarınca risk analizi:**  
EN ISO 13849-1:2016 Makinelerde güvenlik – Kumanda sistemlerinin güvenlik ile ilgili kısımları –  
Bölüm 1: Tasarım için Genel Prensipler ÖVE/ÖNORM EN 82079-1:2013,  
Kullanım için Açıklamaların Hazırlanması – Yapı, İçerik ve Sunum –  
Bölüm 1: Genel Kurallar ve Detaylı Gereklilikler
- Risk analizi kontrol merkezi:**  
A.S.S.-experts kurz ges.m.b.H., Neualmerstr. 37, 5400 Hallein  
**Test sertifikası tarihi ve numarası:** 16.01.2018, M 2018 005
- İlave Açıklamalar:**  
Kullanım kılavuzuyla birlikte mevcut çekme cihazı test edilmiştir ve cihaz ilgili yasal yönergelere uygundur.

Hazırlama yeri ve tarihi: Hallein, 16.01.2018

Üretici:

Kontrol Merkezi:





## UVOD

Tvrtka RUNPOTEC zahvaljuje Vam na kupnji prijenosnog **vitla W 800 E**. U ovim uputama za uporabu navedene su informacije o sigurnom korištenju vitla. **Prije puštanja u pogon pažljivo pročitajte upute za uporabu.** Sa svim pitanjima o puštanju u pogon, montaži, sigurnosti i primjeni ili smetnjama obratite se trgovini u kojoj ste kupili vitlo ili tvrtki RUNPOTEC telefonskim putem ili putem e-pošte. Naši podaci za kontakt navedeni su na **stranici 2**.



## INFORMACIJE ZA SIGURNOST

- ▶ Vitlom smiju raditi samo osobe koje su upoznate s rukovanjem vitlom.
- ▶ Prije svake uporabe provjerite sigurno stanje vitla za rad.
- ▶ Vitlo se ne smije koristiti, ako su na uređaju utvrđena oštećenja.
- ▶ Vučno uže, kao i svi s njim povezani dijelovi moraju ispunjavati sve zahtjeve navedene u tehničkim podacima i ne smiju imati nikakva oštećenja.
- ▶ Rukovatelji moraju nositi zaštitnu opremu u skladu s procjenom gradilišta.
- ▶ Prije početka radova uklonite postojeće prepreke u području rada.
- ▶ Vitlo se mora učvrstiti tako da se bez opasnosti mogu preuzeti vučne sile s tla ili s uređaja.
- ▶ Rukovatelj stoji na dovoljnoj sigurnosnoj udaljenosti pored vitla i povlači vučno uže preko sigurnosne vodilice užeta uz malu silu pod kutem od 90° u smjeru povlačenja.
- ▶ Tijekom postupka povlačenja nemojte hvatati vitlo i uže koje se namotava odn. uže koje ulazi i izlazi.



## NEPROPISNA UPOTREBA

- ▶ Prijenosno vitlo RUNPOTEC namijenjeno je **ISKLUČIVO** za vodoravno zatezanje kabela.
- ▶ Zabranjeno je transportiranje osoba!
- ▶ Bilo kakva upotreba koja odstupa od opisane smatra se nepropisnom.
- ▶ Četverogodišnji vijek upotrebe može se višestruko premašiti uz odgovarajuću brigu i njegu.
- ▶ Nepropisnom upotrebom ili preinakom gubite pravo na zakonsko jamstvo proizvođača stroja i obveznu odgovornost za proizvod.
- ▶ RUNPOTEC preporučuje poliestersko vučno uže Ø 10 mm zbog idealnog faktora namatanja.





## OPIS / OPSEG ISPORUKE (STRANICI 3)

1	<b>ZELENA</b> tipka = uključivanje / <b>CRVENA</b> tipka = isključivanje
2	Kolotur za uže (vitlo) <b>veliki Ø 110 mm</b>   8 metara/min.   maks. 400 kg
3	Kolotur za uže (vitlo) <b>mali Ø 55 mm</b>   4 metra/min.   maks. 800 kg
4	Vodilica užeta   ulaz
5	Sigurnosna vodilica užeta   izlaz za povlačenje
6	2 uskočna vijka za pričvršćivanje na voznom postolju
7	Otvori za pričvršćivanje na tlo
8	Učvrzne ušice za traku
9	<b>CE oznaka</b> / godina proizvodnje – <b>vidjeti natpisnu pločicu</b>
10	Noge
11	Montažna tračnica s 2 kotača za vozno postolje (samo za članak 10138)
12	Traka dužine 3 metra s omčama, s 2 pričvrtna škopca

## TEHNIČKI PODACI

### VITLO

TEŽINA VITLA	31 kg
TEŽINA VITLO + TRAKA	32 kg
TEŽINA VITLO + KOLICA + TRAKA	41,20 kg
VUČNA SILA VITLA - MALO Ø 110 MM	do 400 kg pri 8 m po min <b>2</b>
VUČNA SILA VITLA - VELIKO Ø 55 MM	do 800 kg pri 4 m po min <b>3</b>
PRIKLJUČAK MOTORA	230 V   50 Hz
POGONSKA SNAGA MOTORA	0,75 KW   5,1 A
BROJ OKRETAJA MOTORA	1400 o/min
DIMENZIJE VITLA	š 370 mm   d 500 mm   v 330 mm
DIMENZIJE KOLICA	š 235 mm   d 1000 mm   v 205 mm
DULJINA TRAKE	3 m

### VUČNO UŽE (isporučivo kao pribor)

MATERIJAL	poliestersko uže
PROMJER Ø	Ø 10 mm   Ø 12 mm
DULJINE m	120   150   200   300   350
OPTEREĆENJE LOMA	Ø 10 mm = 1640 kg   Ø 12 mm = 2180 kg

## SPOJNA SCHEMA

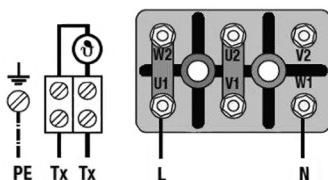
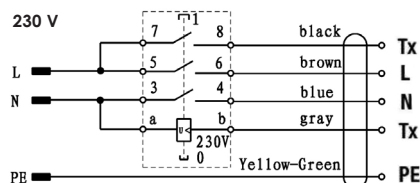

## PUŠTANJE U RAD / MONTAŽA / OPREMANJE

PRIJENOSNO VITLO RUNPOTEC CW 800 E MOŽE SE PRIČVRSTITI NA RAZLIČITE NAČINE.

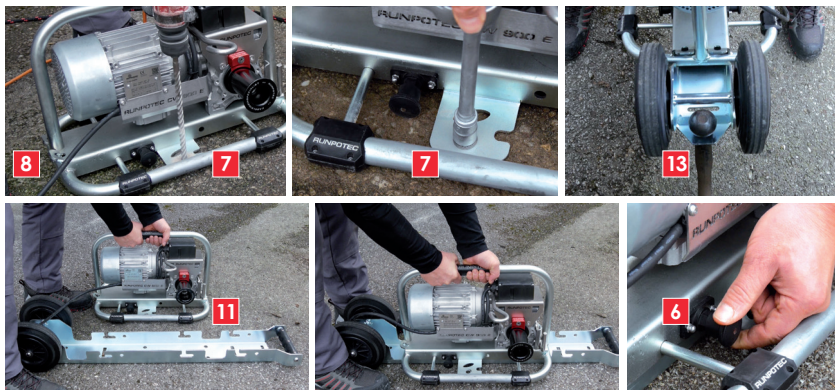

Kučiče se može vijcima **7** pričvrstiti na tlo ili se pomoću trake **12** i prikladnih sredstava za učvršćivanje (pribor) kroz učvršne ušice **8** može učvrstiti za fiksni objekt (npr. drvo). Kučiće možete učvrstiti na vodilicu na **kolicima RUNPOTEC 11** i pomoću sigurnosnih vijaka **6**. Sama kolica učvršćena vijcima mogu se objesiti izravno na vučni priključak **13** ili pomoću trake **12** provedene kroz učvršne ušice učvrstiti za fiksni objekt.

## KORIŠTENJE PRIJENOSNOG VITLA RUNPOTEC CW 800 E:



Vučno uže vodi se iznutra kroz vodilicu užeta **4**.



Vučno uže omotajte najmanje 3 puta oko vitla **2** ili **3** (**onoliko više namotaja što je veća vučna sila**) i zatim provucite kroz sigurnosnu vodilicu užeta **5** pod kutem od 90°. Pritom vučno uže držite napetim kako se ne bi zapetljalo.

Sve slike su simbolične fotografije. Pridržavamo pravo na izmjene i pogreške u tisku.



Kabel koji se povlači – najbolje pomoću spojne okretno spojke s okretnim elementom za izjednačenje – spojite s vučnim užetom.



Motor uključite zelenom tipkom i isključite crvenom tipkom.



- ▶ Uključite motor i započnite postupak povlačenja.
- ▶ Rukovatelj stoji na **dovoljnoj sigurnosnoj udaljenosti** pored vitla i povlači vučno uže preko sigurnosne vodilice užeta uz malu silu pod kutem od **90°** u smjeru povlačenja.
- ▶ Sila treba biti samo tolika koliko je potrebno da se postigne željena brzina pomaka. **Vrlo snažno povlačenje ne povećava vučnu silu vitla!**
- ▶ Ako vučno uže proklizava na koloturu, tome se može doskočiti jakim povlačenjem odn. s 1–2 dodatna namotaja užeta.  
**NEMOJTE pritisnuti uže rukom uz kolotur! Opasnost od povrede!**
- ▶ Tvrtka RUNPOTEC na temelju idealnog faktora namatanja preporučuje **poliestersko vučno uže (Ø 10 mm)**.

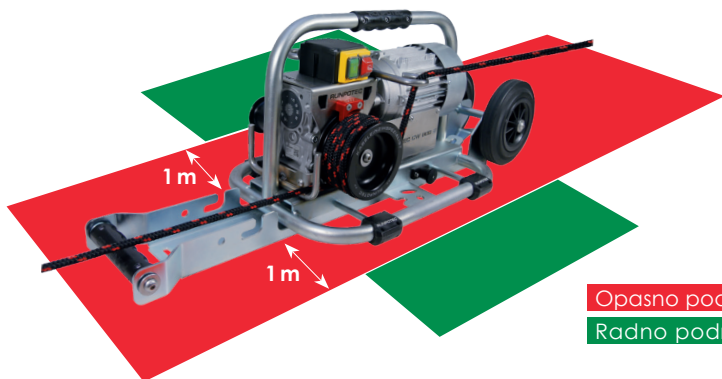

Opasno područje

Radno područje

## MJESTA VODORAVNOG POVLAČENJA KABELA

Isprepleteni nastavak za povlačenje kabela s petljom – spojna okretna spojka s elementom za izjednačenje – vučno uže

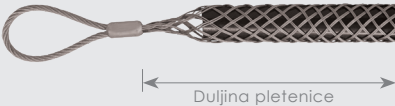

## PRIBOR

Poteznica za kabel, s omčom	Duljina pletenice	Ø	Br. art.
	600 mm	Ø 10 - 15 mm	20661
	600 mm	Ø 15 - 20 mm	20662
	600 mm	Ø 20 - 25 mm	20663
	1000 mm	Ø 25 - 30 mm	20664
	1250 mm	Ø 30 - 40 mm	20665
	1250 mm	Ø 40 - 50 mm	20666
	1500 mm	Ø 50 - 60 mm	20667
	1500 mm	Ø 60 - 70 mm	20668
	1500 mm	Ø 70 - 85 mm	20669
	1500 mm	Ø 85 - 100 mm	20670

Spojna okretna spojka s izjednačenjem sile uvrtnja	Br. art.
	Ø 30 mm   L 144 mm   nehrđajući čelik Vučna sila 1500 kg   Vilica Ø 12 mm
	10176

## IZJAVA O SUKLADNOSTI SUKLADNO DIREKTIVI O STROJEVIMA 2006/42/EZ

- Vrsta, tip, žig ili zaštitni znak:**  
Električni vučni uređaj RC W 800 E
- Naziv i adresa proizvođača:**  
RUNPOTEC GmbH, Irlachstraße 31, 5303 Thalgau
- Uvjerenje na osnovi sljedećih direktiva:**  
EU Direktiva o strojevima 2006/42/EZ  
EU Direktiva o niskom naponu 2014/35/EU
- Ocjena rizika sukladno EN ISO 12100:2013 s oznakom:**  
M 2018 004 od 16. siječnja 2018. sukladno EN ISO 13849-1:2016, Sigurnost strojeva – Dijelovi sustava za upravljanje koji se odnose na sigurnost – Dio 1: Opći principi za projektiranje ÖVE/ÖNORM EN 82079-1:2013, Priprema uputa za upotrebu – Struktura, sadržaj i prikaz – Dio 1: Opći principi i posebni zahtjevi
- Tijelo za ocjenu rizika:**  
A.S.S.-experts kurz ges.m.b.H., Neualmerstr. 37, 5400 Hallein
- Datum i broj uvjerenja o ispitivanju:** 16. siječnja 2018., M 2018 005
- Dodatne napomene:**  
Predmetni vučni uređaj provjeren je zajedno s uputama za upotrebu i sukladan važećim zakonskim odredbama.

Izrađeno u Halleinu dana 16. siječnja 2018.

Proizvođač:

Tijelo za ispitivanje:

  
**RUNPOTEC.com**  
 IHR KABELNINZIEHSPEZIALIST  
 RUNPOTEC GmbH, Irlachstr. 31  
 • 5303 Thalgau, 5303 Thalgau  
 (Unterschrift des für die rechtliche Geschäftsführung)  
 FAX: +43 7663 4000  
 Mail: office@runpotec.com  
 Web: www.runpotec.com



You can watch a short, very informative application movie by scanning the QR code. Choose your language on our website!

**VIDEO**



RUNPO 5

## RUNPO5

PROFI-KABELEINZIEHGERÄT

**NEU** RUNPOGLEITER JETZT MIT DRALLAUSGLEICH!

Einzigartig!  
Unvergleichbar!



**VIDEO**



RT 2008  
Anwendung

## RT 2008

Der absolute Problemlöser

Durch Drehung ans Ziel



**VIDEO**



RUNPOSTICKS

## RUNPOSTICKS

Optimal für abgehängte Decken, Kabelschächte, Hohlwände, usw...



**VIDEO**



Glasfaserstäbe  
Ø 7,5 mm, 9 mm  
und 11 mm

## GLASFASER STÄBE

inklusive Stahlhaspel  
von Ø 4,5 mm - 15 mm

Auch lange Distanzen  
sind kein Problem



**VIDEO**



Spillwinde  
CW 800 E

## SPILLWINDE

CW 800 E -  
FÜR WAAGRECHTEN KABELZUG

EXTRA STRONG



You can watch a short, very informative application movie by scanning the QR code. Choose your language on our website!



## RUNPOCAM

MULTIFUNKTIONSKAMERA RC2

in den Längen 10 m, 30 m und 50 m

Beeindruckend viele  
Anwendungsmöglichkeiten!



## RUNPOFIX

Kabelziehschleife mit Schutzkappe

Um konfektionierte  
Kabel mit Stecker  
geschützt zu ziehen



## KABELZIEHSTRÜMPFE

Von  $\varnothing 4$  mm - 31 mm mit Gewinde, Drallausgleich oder Schlaufe

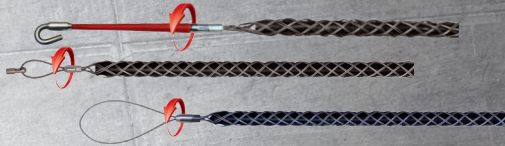

## POWERREX

Glasfaserstab  $\varnothing 3$  mm

**NEU** RUNPOGLEITER JETZT  
MIT DRALLAUSGLEICH!

Der Klassiker mit dem  
patentierten RUNPOGLEITER



## ZUBEHÖR

High Performance  
Kabelgleitmittel und Kleber

RUNPOTEC  
Qualität  
zum Top Preis





## X BOARD

PROFI-KABELABROLLER XB 500

Für alle Arten von  
Kabeln und Rohren



## X BOARD

PROFI-KABELABROLLER XB 300

### Multifunktionsdorn

Anwendbar nur in Kombination mit X BOARD XB 300

Für alle kleinen bis mittleren  
Kabeltrommeln



## KABELTROMMEL ABROLLER

PRO 530 / PRO 670

Fertig montiert  
inkl. Tragwalzen



## ABROLLSCHIENEN

AS 900 - für Kabeltrommeln von  
Ø 450 mm bis 2000 mm

Für schweres Kabelgut

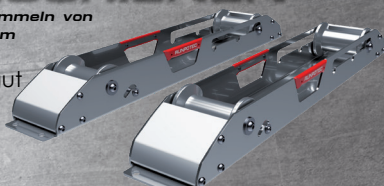

## RUNPOLIFTER

4500 SET - Kabeltrommelheber

Für Trommeln bis  
4500 kg und Ø 1600 mm



# Empfohlenes Zubehör für die Spillwinde CW 800 E Recommended accessories capstan winch CW 800 E

## Kabelumlenkrollen | Cableguide roller

Rollen-Ø 130 mm - Traglast 1500 kg - max. Kabel-Ø 100 mm  
Roller-Ø 130 mm - Load capacity 1.500 kg - max. cable-Ø 100 mm



## Zugseile Polyester inkl. Haspel | Polyester pulling rope incl. steel cage

Optimal für den waagerechten Kabelzug mit der RUNPOTEC Spillwinde CW 800 E |  
Ideal for the horizontal cable pull in conjunction with the RUNPOTEC capstan winch CW 800 E



Irachstrasse 31  
A-5303 Thalgau  
Tel.: +43 6235 20335  
Fax: +43 6235 20335 35  
office@runpotec.com  
www.runpotec.com

Version: CW800E.21.1