

OWNER'S MANUAL

UX UMAREX
AIR GUNS

UX UMAREX **HAMMER** .50 CALIBER PCP AIR RIFLE

BIG BORE PCP HUNTING RIFLE: Cal. .510 (12.7 mm)

- Big Bore Airgun Projectiles
- Projectiles de gros calibre pour armes à air
- Projectiles de gran calibre para armas de aire

MODEL	AMMO	LEAD VELOCITY*	FT. LBS*	ANGER DISTANCE
Umarex Hammer .50 cal.	158 Grain Round Ball	1130 fps	448 ft. lbs	1760 yds (1610 m)
	250 Grain Bullet	1000 fps	555 ft. lbs	
	275 Grain Bullet	980 fps	587 ft. lbs	
	350 Grain Bullet	845 fps	555 ft. lbs	
	550 Grain Bullet	700 fps	599 ft. lbs	

*Ft. lbs / Velocity may vary based on ammunition used.



EN Owner's manual 2 - 12

FR Manuel du propriétaire 14 - 24

ES Manual de operación del usuario 26 - 36

⚠ WARNING NOT A TOY. THIS AIRGUN IS RECOMMENDED FOR ADULT USE ONLY. MISUSE OR CARELESS USE MAY CAUSE SERIOUS INJURY OR DEATH. MAY BE DANGEROUS UP TO 1760 YARDS (1610 METERS).

This is a high powered airgun for use by those 18 years of age or older. Read this owner's manual before using. The purchaser and user should conform to all laws governing the purchase, use and ownership of airguns.



SAFETY INSTRUCTIONS



HANDLING AND CARE



DESCRIPTION



OPERATION





**Eye protection required.
Wear your shooting
glasses.**

⚠ WARNING Do not brandish or display this airgun in public – it may confuse people and may be a crime. Police and others may think it is a firearm. Do not change the coloration and markings to make it look more like a firearm. That is dangerous and may be a crime.

⚠ CAUTION

Failure to follow the instructions and recommendations in this owner's manual may result in bodily injury including face, eye, and ear injury, blindness, or deafness.

Airguns differ in their operation and you are never ready to fire any gun until you are thoroughly familiar with it. Read the following operating instructions thoroughly prior to operating.

These symbols and safety signal words,   **NOTICE**, mark warnings, cautions, and notices in this owner's manual. Carefully follow them for your own safety and the safety of others.

READ THIS OWNER'S MANUAL COMPLETELY. This airgun is not a toy. Treat it with the same respect you would a firearm. Always carefully follow the safety instructions found in this owner's manual and keep this manual in a safe place for future use.



SAFE HANDLING OF AIRGUNS

Learn how to handle your airgun in a safe and proper manner. Remember that according to the basic rules of safety, touching an airgun is the same as handling it.

- You and others with you **MUST** always wear shooting glasses to protect your eyes. If you wear reading glasses, the lenses must be certified for impact resistance or you should wear safety glasses intended for use over normal optical reading glasses.
- Always aim in a **SAFE DIRECTION**. Always keep the muzzle of the airgun pointed in a **SAFE DIRECTION**.
- Always keep your finger off the trigger and out of the trigger guard until ready to shoot.
- Never point the airgun at anything you do not intend to shoot.
- Always treat the airgun as though it is loaded and with the same respect you would a firearm.
- Never look down the barrel of an airgun.
- Always keep the airgun "ON SAFE" until you are ready to shoot.
- Always check to see if the airgun is "ON SAFE" and unloaded when getting it from another person or from storage.
- Use only the proper size and type of projectile.
- Never reuse ammunition.
- Do not shoot at hard surfaces or at the surface of water. The projectile may bounce off or ricochet and hit someone or something you had not intended to hit.
- Do not shoot at fragile objects such as windows.
- Place the backstop in a location that will be safe should the backstop fail.
- Your backstop should be checked for wear before and after each use. All backstops are subject to wear and will eventually fail. Replace your backstop if the surface is worn or damaged or if a ricochet occurs.
- Do not attempt to disassemble or tamper with your airgun. Unauthorized repairs or modifying the function of your airgun in any way may be unsafe and will void your warranty.
- Before you store your airgun, make sure it is unloaded, the air is released from the compressed air reservoir, and the airgun is "ON SAFE."
- Always store your airgun in a secure location away from unauthorized users and separate from ammunition.



1. LEARNING THE PARTS OF YOUR AIRGUN

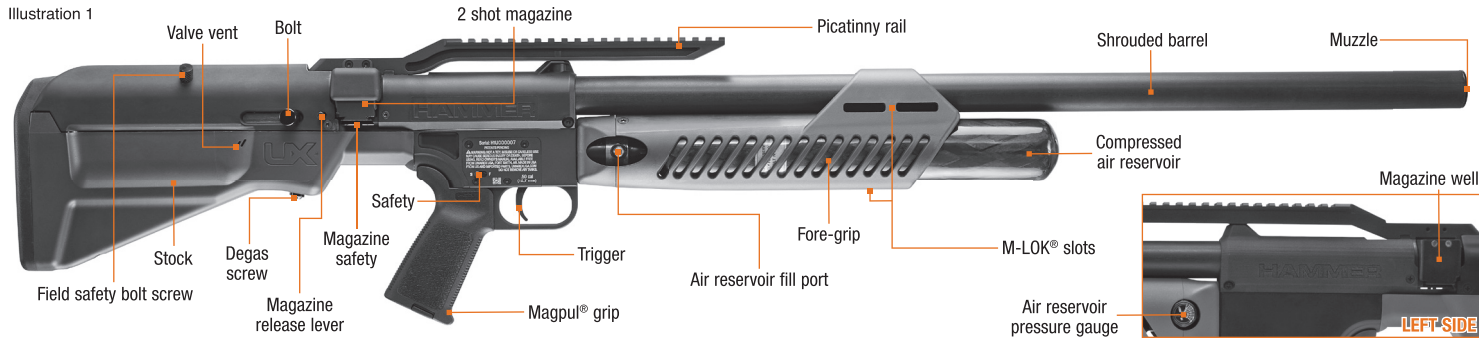

TECHNICAL DATA

MODEL	Umarex Hammer
Caliber	.510 diameter ammunition
Magazine capacity	2 rounds
Shot capacity	3 at full power
Trigger weight	2 lbs. (.91 kg)
Length	43.75 inch (111.13 cm)
Barrel length	29.5 inch (74.93 mm)
Weight	9.25 lbs. (4.20 kg)
Propellant	Compressed air reservoir - 4500 psi
Safety	Two manual safeties & a magazine safety
System	PCP

*velocity may vary based on ammunition

⚠ WARNING Misuse or careless use of this airgun can cause serious injury or death. Read and follow the instructions carefully. Do not load a projectile into the airgun until you are ready to shoot. If you do load a projectile and then decide not to shoot, remove it either manually or by shooting the airgun at a safe target. Accidents happen fast, please handle the airgun safely.

⚠ CAUTION

The components of this airgun were engineered and manufactured to deliver optimum performance. Any modification or tampering with an airgun may cause a malfunction, void your warranty and may make it unsafe to use. Any change in performance (such as a lowered trigger pull force and shortened trigger travel) indicates possible modification, tampering and/or wear. Such an air rifle should be inspected, replaced, or properly repaired by only qualified Umarex USA personnel. Any airgun that has been dropped should be checked by qualified personnel to ensure that its function has not been affected.



⚠ WARNING Be sure the airgun is always pointed in a safe direction. Never point the airgun at any pet or person even if it is uncocked and unloaded. Always assume and handle the airgun as if it were loaded and ready to fire.

2. OPERATING THE SAFETIES

⚠ CAUTION

Like all mechanical devices, an airgun safety can fail. Even when the safety is “ON SAFE,” you should continue to handle the airgun safely. Never point the airgun at anything you do not intend to shoot.

⚠ CAUTION

Before you put your air rifle “OFF SAFE,” be absolutely certain that your air rifle is pointed in a safe direction and that you are ready to fire.

⚠ CAUTION

Only transport the airgun when it is unloaded and uncocked and when the safeties are engaged. Always make sure that the muzzle points in a safe direction.



2A. MANUAL SAFETY



Illustration 2a

Illustration 2b

The Umarex Hammer has the safety as shown in **Illustration 2**.

- To put “ON SAFE,” pull the safety lever rearward, away from the trigger (**Illustration 2a**).
- To put “OFF SAFE” (on fire), flip the safety lever forward towards the trigger. (**Illustration 2b**). Remember, **forward = fire**.

2B. MAGAZINE FLOOR PLATE SAFETY

⚠ WARNING Never fire the gun without the magazine inserted. Firing the gun without the magazine inserted can cause serious injury. Never manipulate the magazine floor plate safety to disengage the safety. Only use the supplied magazine to disengage the magazine safety. The magazine must be fully inserted.

The magazine floor plate safety is designed to prevent the air rifle from firing when the magazine well floor plate is not depressed by the magazine. Inserting the magazine will turn this safety mechanism off without any further action.



CHARGING YOUR AIR RIFLE

2C. FIELD SAFETY

The field safety bolt screw hole is located on the right side of the cheek piece. It is intended for use anytime you are not actively shooting. Insert and turn the field safety bolt screw clockwise until snug to activate the safety (**Illustration 2c**). This prevents and blocks the Umarex Hammer from functioning.



Illustration 2c



Illustration 2d

NOTICE The field safety can be backed all the way out of the Hammer. If this happens, simply reinsert and screw the field safety bolt screw back in until snug. If the field safety bolt screw is partially inserted and you can see the **RED O-RING** (**Illustration 2d**), then the Hammer can fire.

3. CHARGING YOUR AIR RIFLE

NOTICE The Umarex Hammer air rifle is equipped with a compressed air reservoir which is approved for compressed air up to 4500 psi. This reservoir can be filled at any time using the supplied fill port. **DO NOT ATTEMPT TO REMOVE THE AIR RESERVOIR.**

WARNING Do not overfill the reservoir. Excessive pressure can damage the airgun and may lead to a reservoir rupture which can cause injury or death.

WARNING Only use compressed dry air or nitrogen in this airgun. Using other gases, including pure oxygen, may result in damage to the airgun and can cause an explosion that may cause injury or death.



CHARGING YOUR AIR RIFLE

EN

WARNING Before removing the filling hose, always bleed the air from the hose using the valve on the pump. Not doing so can result in the hose whipping around, which can cause injury or property damage.

WARNING Never put face, hands, or any part of your body next to or in front of the magazine well. Keep hands and face away from degas screw. Treat the magazine well and degas screw as you would the muzzle of the rifle. High pressure air escaping from these areas can cause serious injury or death. Never rely on safeties. Always keep an empty magazine in the airgun when pressurized with air.

WARNING Petroleum based lubricant must not be used in or with the compressed gas reservoir. Oxygen under pressure can react violently with petroleum based products, resulting in explosions, fire, damage to property, and severe injury.

WARNING The compressed air reservoir is not removable. It is a fixed, integral part of the gun. **DO NOT** attempt to remove it. Removing the reservoir voids the warranty and may lead to serious injury.

NOTICE Firing the airgun without sufficient reservoir pressure can result in a projectile jammed in the barrel.

3A. READING YOUR AIRGUN'S AIR RESERVOIR PRESSURE GAUGE

The pressure in the compressed air reservoir can be read on the built-in pressure gauge. The gauge has an accuracy of $\pm 10\%$. Temperature variations can also affect the level shown.

For most accurate readings during filling, consult the built-in gauge of the tank, compressor, or hand pump if available.



CAUTION

Check the pressure level indicator of the compressed air reservoir only when your air rifle is unloaded and uncocked and when the safety is engaged.

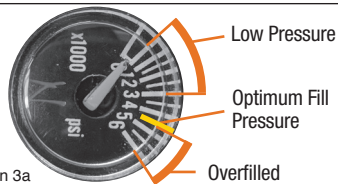

Illustration 3a

Muzzle velocity should remain consistent until the Umarex Hammer compressed air reservoir pressure falls below 3,000 psi. To maintain velocity, refill the reservoir when it enters the 'Low Pressure' zone on the gauge.

3B. FILLING THE AIRGUN RESERVOIR WITH A HIGH PRESSURE TANK/COMPRESSOR

Make sure the airgun is unloaded, ON SAFE, the field safety is engaged, it is uncocked, has an empty magazine inserted and is pointed in a safe direction. Remove the cap on the air reservoir fill port and connect the high pressure tank or bottle quick-connect fitting to the fill port (**Illustration 3b**). Slowly open the valve on the high pressure tank or bottle and begin filling the air reservoir.

NOTE: When using a compressor or slow fill SCBA tank on a gun free of air, expect air to leak out until the pressure reaches around 500-1000 PSI to completely seat the seals. This is normal and not indicative of an issue. Continue filling until the pressure gauge on the air reservoir indicates 4500 psi (**Illustration**

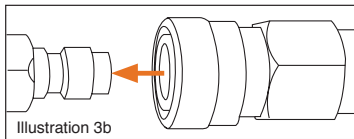

Illustration 3b

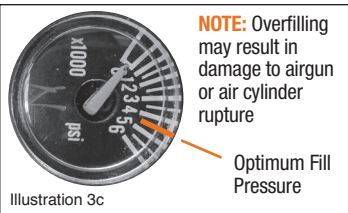

Illustration 3c



3c). DO NOT OVERFILL. Once desired pressure is reached, bleed the high pressure tank/ bottle hose and disconnect it from the air reservoir. **NOTE:** If air hose is not bled before disconnecting, the hose may whip when disconnected and could result in injury or property damage. Replace fill port cap when finished.

CAUTION

When refilling, use only oil- and water-free compressed air (DIN EN 12021 – breathing air) or nitrogen with a maximum pressure of 4500 PSI (310 bar). Never expose a filled pressure reservoir to a temperature above 122°F (50° C). Do not make alterations to the compressed air reservoir or its valves. Observe applicable national statutory regulations for refilling. Do not refill an air reservoir that leaks or appears unsafe. Empty it in a safe manner.

3C. FILLING THE AIR RESERVOIR WITH A HAND PUMP

NOTICE Air will leak out of internal seals until the air reservoir pressure reaches around 500-1000 psi. For this reason, we recommend that if you are using a hand pump, it should be used only to top off the air reservoir when at pressures at or above 1000 psi. Do not use a hand pump to fill the tank from 0 psi.

Make sure the airgun is unloaded, ON SAFE and pointed in a safe direction. Remove the cap on the air reservoir fill port and connect the hand pump quick-connect fitting to the fill port (**Illustration 3b**). Begin pumping. Continue until the pressure gauge on the air reservoir indicates that you are at 4500 psi (**Illustration 3c**). DO NOT OVERFILL. Once desired pressure is reached, bleed the air hose and disconnect the air hose from the reservoir. **NOTE:** If the air hose is not bled before disconnecting, the hose may whip when disconnected and could result in injury or property damage. During prolonged pumping, the pump and air reservoir will become uncomfortably warm. Stop pumping and allow everything to cool to room temperature before continuing. Replace the fill port cap when finished. Follow the manufacturer's hand pump instructions.



DEGASSING YOUR AIR RIFLE

⚠ CAUTION

Only use a hand pump specifically designed for precharging high-pressure reservoirs capable of filling up to 4,500 psi and that is fitted with a foster #12FS quick disconnect attachment.

4. DEGASSING YOUR AIR RIFLE

⚠ WARNING Never put face, hands, or any part of your body next to or in front of the magazine well. Keep hands and face away from degas screw. Treat the magazine well and degas screw as you would the muzzle of the rifle. High pressure air escaping from these areas can cause serious injury or death. Never rely on safeties. Always keep an empty magazine in the airgun when pressurized with air.

NOTICE The air rifle must be fired or “unseared” to degas the air reservoir. Be certain there is NOT a projectile in the barrel before degassing the air rifle. The magazine must be unloaded AND inserted into the mag well.

Make sure the airgun is unloaded, uncocked, ON SAFE and pointed in a safe direction. Verify there are NO projectiles in the magazine and insert it into the airgun. Locate the degas screw on the bottom of the airgun (see **Illustration 4**) and slowly turn it counter-clockwise until you hear the pressurized air begin to vent. DO NOT CONTINUE TO TURN THE DEGAS SCREW. Allow it to vent slowly. Once you no longer hear gas venting, tighten the degas screw by turning it clockwise, double-check to make sure the airgun is not loaded, re-insert the empty magazine, cock the airgun, point in a safe direction, put OFF SAFE and pull the trigger to remove residual gas pressure in the airgun. While continuing to point in a safe direction, put ON SAFE and make sure the air reservoir pressure gauge shows no pressure in the reservoir.



HANDLING & CARE OF AIR RESERVOIRS

EN

5. HANDLING & CARE OF AIR RESERVOIRS

⚠ WARNING The air used must comply with din 3188 (breathing air). Do not store the compressed air reservoir at temperatures above 122°F (50°C). Always adhere to the warnings and safety instructions of the manufacturer concerning the handling and storage of the compressed air reservoir.

⚠ WARNING Compressed air reservoirs may explode at temperatures above 122°F (50° C). Do not mutilate or incinerate them. Do not expose compressed air reservoirs to temperatures above 50°C (122°F), such as in a vehicle parked in the sun.

⚠ CAUTION

Compressed air reservoirs which are leaky, damaged or more than 10 years old should be emptied in a safe manner and not used or filled again. Ten years after the manufacturing date, the compressed air reservoir must be tested at the owner's expense or replaced. The manufacturing date is recorded on the reservoir. UMAREX USA does not test compressed air reservoirs.

- If your compressed air reservoir needs repair, call Umarex USA (479) 646-4210 and ask for the Service Department or visit www.umarexusa.com. DO NOT ATTEMPT TO DISASSEMBLE IT! Your compressed air reservoir requires special tools and fixtures to repair it. Any disassembly or modification not performed by Umarex USA will void the warranty.
- Do not alter the surface of the compressed air reservoir. In particular, do not engrave it or apply abrasives. This can damage the reservoir and create a safety risk.
- Inspect the compressed air reservoir for cracks and damage before each use.
- Protect the compressed air reservoir against damage of any kind.

The compressed air reservoir has a service life of 10 years. UMAREX USA does not test compressed air reservoirs. To find a D.O.T. approved testing facility, do a web search for 'D.O.T. hydrostatic testing.'



Certain conditions may affect the air reservoir, which can impact its proper performance. These conditions include the usage, maintenance and storage at temperatures that are higher or lower than normal outdoors temperatures (60°-80° F/16°-27° C) and when rapidly firing the airgun.

- High temperatures can increase pressure in the air reservoir and also within the airgun, leading to higher than standard operating pressure. This excess pressure could cause the airgun to malfunction or be permanently damaged. Maximum storage or operation temperature should never exceed 122°F (50°C). This temperature can be reached if you leave the airgun under direct sunlight on a bright day. Thus, to ensure proper airgun operation, do not expose it to high temperatures or direct sunlight for long periods of time. Otherwise, the air reservoir could overheat and explode, which could damage the airgun and cause injuries or death to people around it.
- Care should be exercised to ensure that the airgun is not shot with an air reservoir that is low in pressure. Here are some indicators of insufficient pressure:
 - The sound of the shot is not as loud as when the reservoir is full.
 - The projectile hits the target, but in a lower position than it would with a full air reservoir (that is, the velocity has dropped).



6. LOADING YOUR AIR RIFLE

⚠ WARNING Keep fingers away from the trigger when loading the magazine!

⚠ WARNING Never load the Umarex Hammer while it is cocked.

Make sure the airgun is ON SAFE, the field safety screw is engaged, and that the bolt has been pulled back halfway on its track (**Illustration 5a**). Identify the front and back of the magazine (**Illustrations 5b & 5c**). Insert ammunition front first into the REAR of the magazine (**Illustration 5d**), making sure that any loaded projectile is completely contained inside the magazine as shown in **Illustration 5e**.

Once the projectiles have been correctly inserted, make certain there is no debris in the magazine well, then load the magazine into the left side of the Umarex Hammer with the front of the magazine facing toward the muzzle (**Illustration 5f**). To correctly insert the magazine, depress the magazine floor plate safety with the lip of the magazine (**Illustration 5g**) and insert the magazine, making sure to line up the dovetail grooves of the magazine with the rails in the magazine well (**Illustration 5h**). Due to precision alignment of the mechanisms, this may take some practice. Once



Illustration 5a

FRONT OF MAG



Illustration 5b

BACK OF MAG



Illustration 5c

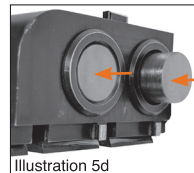

Illustration 5d

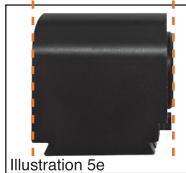

Illustration 5e

Illustration 5f





LOADING YOUR AIR RIFLE

the magazine has been correctly inserted, push the magazine all the way into the airgun as shown in **Illustration 5i**.

NOTE: The airgun is now loaded. Keep ON SAFE and make sure the airgun is pointed in a safe direction at all times.

CAUTION

Always check for and remove any debris in magazine well before inserting magazine into the Hammer. Debris may cause misalignment that will affect accuracy.

CAUTION

The magazine must be pushed all the way into the airgun. Do not shoot a round out of the right chamber of the magazine on the first shot. The magazine must be fully inserted for magazine to properly index.

WARNING Never carry your air rifle while cocked and/or while loaded. It is best to cock the air rifle only before shooting.

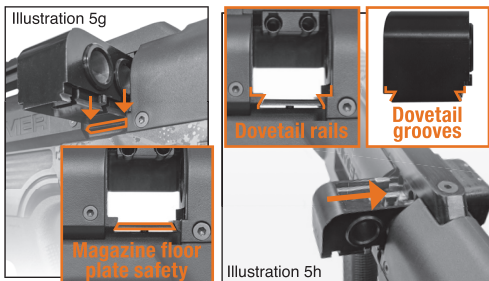

Illustration 5h



AIMING AT A SAFE TARGET

EN

WARNING Use only sized .510" diameter lead airgun projectiles. Do not attempt to reuse projectiles that have been fired or are deformed. Do not use buck shot, darts, ball bearings, or other foreign objects because they can cause injury to you or someone else or may damage and/or jam the airgun. Do not use sabots.

7. AIMING AT A SAFE TARGET

ALWAYS BE SURE OF YOUR TARGET AND WHAT IS BEYOND IT. Never shoot at a sound, flash of color, or movement. A camouflaged hunter can easily be mistaken for a target. Always be sure of where the projectile will strike and shoot only where there is a safe backstop free of obstructions, water or other surfaces which can cause ricochets. Be sure your projectile will stop behind your target. Projectiles can ricochet off many surfaces like rocks or surface water and travel in unpredictable directions with considerable velocity. Do not fire randomly into the sky.



8. FIRING YOUR AIRGUN

⚠ WARNING Never put face, hands, or any part of your body next to or in front of the magazine well. Keep hands and face away from degas screw. Treat the magazine well and degas screw as you would the muzzle of the rifle. High pressure air escaping from these areas can cause serious injury or death. Never rely on safeties. Always keep an empty magazine in the airgun when pressurized with air.

NOTICE It is normal for some air to escape from the magazine well during firing.



When you are absolutely sure your air rifle is aimed at a safe target and you are ready to fire, pull the bolt handle all the way rearward to cock the gun and **PUSH IT ALL THE WAY FORWARD** to automatically align the magazine. Put your air rifle "OFF SAFE" (see **Section 2. Operating the Safety**), and then squeeze the trigger.

NOTICE Many factors affect airgun performance and velocity, including brand of projectile, lubrication, barrel condition and temperature.

To cycle into the next shot, grasp the bolt handle firmly, avoiding contact with the trigger, pull the bolt handle all the way rearward (**Illustration 6a**), and **THEN PUSH IT ALL THE WAY FORWARD** (**Illustration 6b**). Take aim and squeeze the trigger (**Illustration 6c**). Take aim and squeeze the trigger (**Illustration 6c**).

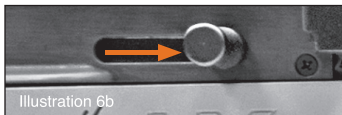

Illustration 6c

NOTE: It is normal to feel air escape from the valve vents and magazine well when firing the Umarex Hammer. Check the tightness of the barrel shroud and muzzle cap before and after shooting to maintain accuracy. If loose, wear a glove and hand-tighten clockwise. When filled to full capacity at 4,500 psi the Umarex Hammer will produce three full power shots and a fourth shot at 90%. For the best results, it is recommended to refill the air reservoir after the third consecutive shot.

NOTICE The Umarex Hammer is engineered to automatically degas itself with the fifth consecutive shot if pressure was at 4,500 psi before shooting. To refill with air, first follow degassing procedures (see **Section 4**). Then make sure it is pointed in a safe direction, on safe, it is unloaded and an empty magazine is inserted in the magazine well. Verify it is unloaded and pointed in a safe direction. Cock the rifle and dry fire it. Dry firing resets the valve. Refill the gun with air (see **Section 3B**). If air continues to leak from the barrel, repeat the process.

⚠ CAUTION

Every time the bolt is pushed forward, the magazine will index and the airgun is ready to fire.

⚠ WARNING If a projectile does not fire after completing the operation steps, the airgun may be jammed. An unfired projectile in the barrel can be a dangerous situation. Keep the airgun pointed in a safe direction, put it on safe, and evacuate all compressed air. Call UMAREX USA to arrange service.



REMOVING THE MAGAZINE

⚠ WARNING When cocking the air rifle do not place your hand over or in front of the muzzle. Never allow the muzzle to point toward you or anyone else during cocking. Always keep the muzzle pointed in a safe direction.

⚠ WARNING Never assume that because the airgun no longer fires a projectile that a projectile is not lodged in the barrel. Always treat the airgun as though it is loaded and with the same respect you would a firearm.

9. REMOVING THE MAGAZINE

Once you've emptied the magazine, put your airgun on safe and point it in a SAFE DIRECTION. Slide the bolt rearward until it is halfway on its track (**Illustration 7a**). Then push and hold the magazine release lever forward (**Illustration 7b**). While holding the magazine release lever forward, grasp the magazine on the left side and pull it free from the airgun.

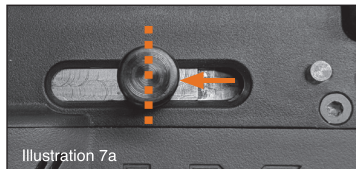

Illustration 7a



Illustration 7b



REMOVING THE MAGPUL® GRIP

EN

10. REMOVING THE MAGPUL® GRIP

To remove the Magpul® grip, locate the screw in the underside cavity of the grip as shown in **Illustration 8**, insert a slotted screwdriver or 3/16 Allen wrench, and turn the screw counter-clockwise until the screw is completely removed. Pull the grip free.



Illustration 8

11. TROUBLE SHOOTING

⚠ WARNING Always keep an empty magazine and the field safety bolt screw in the Umarex Hammer to prevent serious injury or death from unintentional discharge. Never shoot the Hammer or allow it to be discharged without a magazine inserted in the magazine well.

11A. UNLOADING PROJECTILES FROM THE MAGAZINE WITH THE GUN COCKED

To unload a projectile from the Umarex Hammer, always keep the barrel pointed in a safe direction. Put the rifle ON SAFE by engaging the manual safety on the right side of the receiver (**Section 2A**). Engage the field safety (**Section 2C**). Then remove the magazine (**Section 9**) and push the projectile(s) out of the magazine. Visually inspect the breech to verify a round is not in the barrel. Always reinsert the EMPTY magazine in the magazine well.

⚠ CAUTION

Never depress the magazine floor plate with anything other than the magazine. Never have your finger on the trigger when inserting or removing the magazine.



11B. UNLOADING PROJECTILES FROM MAGAZINE WHEN THE GUN IS NOT COCKED

To unload a projectile from the Umarex Hammer, always keep the barrel pointed in a safe direction. Put the rifle ON SAFE by engaging the manual safety on the right side of the receiver (**Section 2A**). Then remove the magazine (**Section 9**) and push the projectile(s) out of the magazine. Visually inspect the breech to verify a round is not in the barrel. Always reinsert the EMPTY magazine in the magazine well.

11C. REMOVING A JAMMED PROJECTILE

If a projectile is jammed in the barrel, DO NOT reload or try to fire the air rifle again.

If you believe the air rifle is jammed, keep pointed in a safe direction, engage the manual safety and field safety screw (**Section 2**), degas the rifle (**Section 4**), remove the magazine (**Section 9**), and insert the correct caliber ramrod (at least 32" in length) into the muzzle and push out the jammed projectile. Do not try to reuse that projectile. If you are not able to unjam your airgun, contact Umarex USA's Service Department.

11D. IF THE GUN EXPELS ALL AIR

While rare, the Umarex Hammer could expel all the contents of its air reservoir when the valve is dirty. If this happens, first follow degassing procedures (**Section 4** in this manual). Then make sure it is pointed in a safe direction, on safe, it is unloaded and an empty magazine is inserted in the magazine well. Verify it is unloaded and pointed in a safe direction. Cock the rifle and dry fire it. Refill the gun with air (see **Section 3B**). If air continues to leak from the barrel, repeat the process.



11E. COMMON PROBLEMS

Problem	Possible cause									
	Safety is engaged	Reservoir is empty	Debris in barrel	Wrong ammo	Ammo not properly loaded	Mag not inserted correctly	Not cocked properly	Tighten barrel shroud	Bolt not pushed completely forward	Debris in mag well
Poor shooting performance		●	●	●	●			●		●
Gun does not shoot	●	●		●	●	●	●		●	●
Slow projectile		●	●	●	●					

12. CARE & MAINTENANCE

⚠ CAUTION

Before any care, cleaning or maintenance, always be sure your airgun is on SAFE, is unloaded, and empty of air. Keep it pointed in a safe direction. It is important to perform routine inspections and maintain your airgun properly.

NOTICE

Oils that contain acid or resin can damage seals and possibly the finish of the airgun.

⚠ WARNING

Petroleum based lubricant must not be used in or with the compressed gas reservoir.

NEVER STORE A LOADED OR COCKED AIRGUN. Unload projectiles from the airgun and degas it completely. Keep the airgun away from children and untrained shooters. Store projectiles separately from the airgun to keep them from untrained shooters. Protect your airgun from moisture and dirt; clean airgun and wrap it in a smooth, dry cloth. If you are going to store your airgun for an extended length of time, be sure the barrel is protected. This can be



CARE & MAINTENANCE

accomplished by coating the bore with RWS Spring Cylinder Oil. Always use a soft cloth and insert the cleaning rod from the muzzle. Remove the oil completely before the next use. **REMEMBER:** Always check to see that the airgun is unloaded when getting it from storage or from another person.

With care and routine inspections, your airgun will provide many sessions of shooting enjoyment. Abuse, neglect and continued exposure to the elements will impair the performance of any airgun.

Your Umarex Hammer is designed to fire .510 cal. projectiles only.

12A. SURFACE

The exposed metal parts (receiver, screw heads, trigger, etc.) **MUST** be wiped clean using a slightly oiled cloth after handling to prevent rust. Use light acid free and resin free oil. RWS Spring Cylinder Oil is excellent for this.

Illustration 9a



12B. WORKING PARTS

Your air rifle requires very little lubrication. The surface in front of the bolt (see **Illustration 9a**), the o-rings in the magazine well (see **Illustration 9b**), and the base of the magazine well (see **Illustration 9b**) should be lubricated with RWS Chamber Lube after every 50 shots. Remember, a little is good – a lot is not better.

Illustration 9b

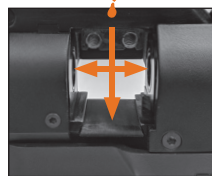

CARE & MAINTENANCE

EN

12C. BARREL & SHROUD

In day to day use, dust from fired rounds and some dirt or residue will accumulate in the bore and shroud. During periods of regular use the shroud of the barrel should be removed (see **Illustrations 9c & 9d**) and accumulated dust should be cleaned out. Before cleaning, make sure the airgun has been degassed. Wear gloves to protect your hands when handling the shroud. The shroud and bore of the barrel should be cleaned periodically by means of a felt wad, cleaning rod with wool mop that is secured to the cleaning rod or a synthetic brush. If using a mop, ensure that the mop is retrieved after cleaning and does not get lodged in the barrel. Put a rag into the magazine well to catch loose debris before cleaning the barrel and insert cleaning tools into the muzzle end.

DO NOT use brass or steel brushes.

12D. MAGAZINE & MAGAZINE WELL

Clean the magazine and magazine well after the initial 25 shots and every 50 shots after initial cleaning with a lint free rag, synthetic oil, and/or canned compressed air. **DO NOT use solvent.** Cleaning may also be required after use in dusty, windy or wet/muddy conditions.

To clean, first engage all safeties (**Section 2**) and degas the Hammer (**Section 4**). Remove the magazine from the mag well (**Section 9**). Make sure the magazine is unloaded. Clean the bores, dovetail grooves, bottom, and teeth of the magazine. Clean the top of the magazine where it engages the springs in the magazine housing. Clean the magazine floor plate safety, dovetail rails and breech faces in the magazine well. Clean the inside of the magazine housing (do not pull or stretch the springs during cleaning).

Illustration 9c



Illustration 9d





13. REPAIR & SERVICE

⚠ WARNING An airgun that is not operating properly may be dangerous. It should be kept safely from use by anyone until repaired or destroyed. Do not try to take the airgun apart. It is difficult to reassemble and will void the warranty. Improper disassembly or reassembly can cause serious injury or death.

Do not return defective or damaged product to the dealer. If your airgun needs repair, call Umarex USA (479) 646-4210 and ask for the Service Department or visit www.umarexusa.com. DO NOT ATTEMPT TO DISASSEMBLE IT! Your airgun requires special tools and fixtures to repair it. Any disassembly or modification not performed by Umarex USA will void the warranty.

⚠ CAUTION

If you transport a compressed air reservoir by airplane or send it by courier, it must be completely degassed and checked to make sure it is empty of air.

NOTICE Air transport can affect the performance of seals and o-rings.

14. WARRANTY

This product is warranted to the retail consumer for three (3) years from date of purchase against defects in material and workmanship and is not transferable.

WHAT IS COVERED: Replacement parts and labor.

WHAT IS NOT COVERED: Shipping charges to Umarex USA. Damages caused by abuse or failure to perform normal maintenance as well as any other expense. Consequential damages, or incidental expenses, including damage to property. Some states do not allow the exclusion or limitation of incidental or consequential damages, so the above limitation or exclusion may not apply to you.

WARRANTY CLAIMS: Warranty Claims and Repair for U.S. customers only. Call Umarex USA (479)-646-4210 and ask for the Service Department. If it is determined a return is necessary, you will be issued a Return Authorization Number. Write this number boldly on the box and return the product prepaid to Umarex USA. Your name, address, phone number and a note explaining the defect found must be included in the package. **A copy of the original dated cash register receipt must accompany the return.** U.S. customers, include a check made to Umarex USA in the amount provided by Umarex USA's service department to cover shipping and handling.

IMPLIED WARRANTIES: Any implied warranties, including the implied warranties of merchantability and fitness for a particular purpose, are limited in duration to three (3) years from date of retail purchase. SOME STATES DO NOT ALLOW LIMITATIONS ON HOW LONG AN IMPLIED WARRANTY LASTS, SO THE ABOVE LIMITATIONS MAY NOT APPLY TO YOU. TO THE EXTENT ANY PROVISION OF THIS WARRANTY IS PROHIBITED BY FEDERAL, STATE, OR MUNICIPAL LAW WHICH CANNOT BE PREEMPTED, IT SHALL NOT BE APPLICABLE. THIS WARRANTY GIVES YOU SPECIFIC LEGAL RIGHTS, AND YOU MAY ALSO HAVE OTHER RIGHTS WHICH VARY FROM STATE TO STATE AND COUNTRY.

TO VALIDATE THIS WARRANTY: Register online at www.UmarexUSA.com.

INSTRUCTIONS
DE SÉCURITÉ

ENTRETIEN



DESIGNATION



EMPLOI

Le fonctionnement de chaque type de pistolets est différent et vous n'êtes jamais prêt à faire feu si vous n'êtes pas familier avec le fonctionnement de l'arme utilisée. Lisez bien les instructions qui suivent concernant l'utilisation de cette arme avant de vous en servir.

Ces symboles et ces termes d'avertissement,

**NOTIFICATION**

indiquent des avertissements, des mises en garde et des recommandations dans ce manuel de propriétaire. Suivez-les bien pour votre propre sécurité et celle des autres.

AVERTISSEMENT

Cette carabine à air n'est pas un jouet. La supervision d'un adulte est requise. Une mauvaise utilisation ou un usage négligent peuvent causer des blessures sérieuses ou la mort. Cette arme peut être dangereuse jusqu'à 1610 mètres (1760 verges).

Des personnes âgées de 18 ans ou plus. Lisez toutes les instructions avant d'utiliser cette arme. L'acheteur et l'utilisateur devraient se conformer à toutes les lois concernant l'achat, l'utilisation et la possession d'armes à air.

LISEZ COMPLÈTEMENT CE MANUEL DU PROPRIÉTAIRE. Traitez-le avec le même respect que celui attribué à une arme à feu. Suivez toujours avec soin les instructions concernant la sécurité contenues dans le manuel du propriétaire et conservez ce manuel dans un endroit sûr pour vous y référer dans l'avenir.

**ATTENTION**

Protection oculaire
nécessaire
Portez des
Lunettes de tir



RÉVISION DES RÈGLES DE SÉCURITÉ

Apprenez à manipuler votre arme à air d'une façon sécuritaire et appropriée. Rappelez-vous que, selon les règles de sécurité de base, toucher à une arme à air, c'est la même chose que la manipuler.

- Vous et les personnes à proximité DEVEZ toujours porter des lunettes de tir pour protéger vos yeux. Si vous portez des lunettes de lecture, les verres doivent être homologués pour une résistance aux chocs ou alors, vous devez porter des lunettes de protection conçues pour être portées sur vos lunettes de lecture.
- Visez toujours dans une DIRECTION SÉCURITAIRE. Gardez toujours la bouche du canon pointée dans une DIRECTION SÉCURITAIRE.
- Ne placez jamais votre doigt sur la détente et gardez-le hors du pontet jusqu'à ce que vous soyez prêt à tirer.
- Ne pointez jamais votre arme à air vers une cible sur laquelle vous n'avez pas l'intention de tirer.
- Manipulez toujours votre arme à air comme si elle était chargée et de la même façon que vous manipulez une arme à feu.
- Ne regardez jamais dans la bouche du canon d'une arme à air.
- Gardez toujours votre arme à air dans la position "ON SAFE" jusqu'à ce que vous soyez prêt à tirer.
- Vérifiez toujours si l'arme à air est dans la position "ON SAFE" et déchargée lorsqu'une autre personne vous la donne ou que vous la sortez du remisage.
- Utilisez seulement un projectile de la bonne forme et du bon type.
- Ne réutilisez jamais un projectile.
- Ne tirez jamais vers des surfaces dures ou vers l'eau. Le projectile peut rebondir ou effectuer un ricochet et frapper une personne ou un objet que vous ne vouliez pas atteindre.
- Ne tirez pas vers des objets fragiles comme des fenêtres.
- Placez votre pare-balles dans un endroit qui sera sécuritaire en cas de défaillance du pare-balles.
- Votre pare-balles doit être vérifié avant et après chaque utilisation pour y déceler de l'usure. Tous les pare-balles peuvent s'user et éventuellement faire défaut. Remplacez votre pare-balles si sa surface est usée ou endommagée ou s'il se produit un ricochet.
- Ne tentez pas de démonter ou de modifier votre arme à air. Les réparations non autorisées ou les modifications du fonctionnement de l'arme à air quelles qu'elles soient peuvent être non sécuritaires et annuleront la garantie.
- Avant de ranger votre arme à air, assurez-vous qu'elle est déchargée, que l'air est évacué du réservoir d'air comprimé et qu'elle est dans la position "ON SAFE".
- Remisez toujours votre arme à air dans un endroit sécuritaire, loin des utilisateurs non autorisés et à un endroit différent des munitions.



⚠ AVERTISSEMENT Ne brandissez pas et ne montrez pas votre pistolet à air en public. Les gens peuvent se méprendre et cela peut être un crime. Les policiers et d'autres personnes peuvent penser que c'est une arme à feu. Ne changez pas la couleur et les particularités de votre arme pour la faire ressembler à une arme à feu. Cela est dangereux et peut être un crime.

⚠ ATTENTION

Si vous ne suivez pas les instructions et les recommandations de ce manuel du propriétaire, il pourrait en résulter des dommages corporels incluant des blessures au visage, aux yeux et aux oreilles, la cécité et la surdité.

⚠ AVERTISSEMENT Une mauvaise utilisation ou un usage négligent peuvent causer des blessures sérieuses ou la mort. Lisez et suivez bien les instructions. Ne chargez pas l'arme avant d'être prêt à tirer. Si vous placez un projectile dans l'arme puis décidez de ne pas tirer, enlevez-le de l'arme manuellement ou en tirant vers une cible sécuritaire. Un carabine à air déchargé et non armé, en position "ON SAFE", est le plus sécuritaire. Les accidents se produisent rapidement. S.V.P., Tirez avec prudence.

⚠ ATTENTION

Les composantes de cette arme à air ont été conçues et fabriquées pour vous offrir des performances optimales. Toute modification ou altération d'une arme à air peut causer un mauvais fonctionnement, annuler la garantie et peut rendre son utilisation dangereuse. Tout changement des performances (comme un poids de départ plus bas ou une course moins longue de la détente) indique une modification possible, une altération et/ou de l'usure. Une telle arme devrait être inspectée, remplacée ou réparée adéquatement par le personnel qualifié d'Umarex USA uniquement. Toute arme à air qui a été échappée devrait être inspectée par du personnel qualifié pour vous assurer que son fonctionnement n'est pas altéré.

1. CONNAÎTRE LES PIÈCES DE VOTRE ARME

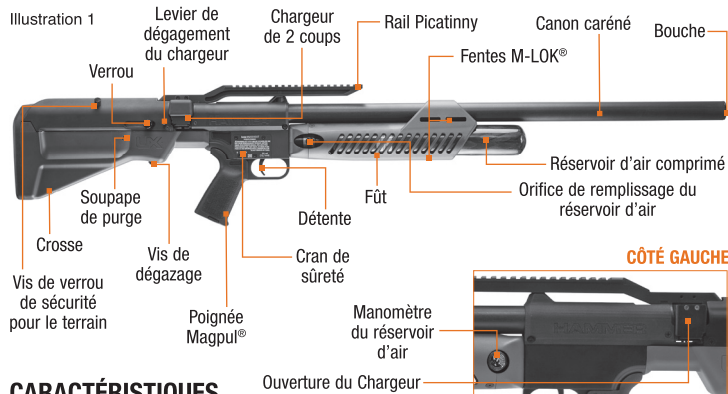

CARACTÉRISTIQUES

MODÈLE	Umarex Hammer
Calibre	Munitions d'un diamètre de .510
Capacité de chargeur	2 coups
Longueur	111,13 cm (43,75 in)
Capacité de tir	3 à puissance maximale et un 4 ^{ème} à 80% de puissance
Poids de la détente	0,91 kg (2 lb)
Longueur du canon	74,93 cm (29,5 in)
Poids	4,2 kg (9,5 lb)
Propergol	Réservoir d'air comprimé – 4500 psi
Cran de sûreté	Deux sûretés manuels et un sûreté de la plaque de fond de l'ouverture pour le chargeur
Système	PCP

*La vitesse peut varier selon les munitions utilisées



⚠ AVERTISSEMENT Assurez-vous que l'arme à air est toujours pointée dans une direction sécuritaire. Ne pointez jamais l'arme à air vers un animal de compagnie ou vers une personne même si cette arme est désarmée et déchargée. Présumez toujours que l'arme est chargée et prête à tirer et manipulez-la en conséquence.

2. UTILISER LE CRAN DE SÛRETÉS

2A. SÛRETÉ MANUELLE



La Hammer de Umarex est munie d'un cran de sûreté tel que l'**Illustration 2**.

- Pour placer l'arme dans la position "ON SAFE", tirez le levier du cran de sûreté vers l'arrière, en vous éloignant de la détente (**Illustration 2a**).
- Pour placer l'arme dans la position "OFF SAFE" (on fire), poussez le levier du cran de sûreté vers l'avant, en direction de la détente (**Illustration 2b**). Rappelez-vous, vers l'avant pour tirer

⚠ ATTENTION

Comme tous les mécanismes, le cran de sûreté d'une arme à air peut faire défaut. Même lorsque le cran de sûreté est dans la position "ON SAFE", vous devriez continuer à manipuler l'arme à air de façon sécuritaire. Ne pointez jamais l'arme à air vers une cible sur laquelle vous n'avez pas l'intention de tirer.



⚠ ATTENTION

Avant de placer votre carabine à air dans la position "OFF SAFE", soyez absolument certain que votre carabine à air est pointée dans une direction sécuritaire et que vous êtes prêt à faire feu.

⚠ ATTENTION

Transportez uniquement l'arme à air lorsqu'elle est déchargée, désarmée et que les crans de sûreté sont en place. Assurez-vous toujours que le canon pointe dans une direction sécuritaire

2B. SÛRETÉ DU LA PLAQUE DE FOND DE L'OUVERTURE POUR LE CHARGEUR

⚠ AVERTISSEMENT Ne faites jamais feu avec l'arme sans que le chargeur soit inséré. Faire feu sans que le chargeur soit inséré peut causer des blessures graves. Ne manipulez jamais le système de sûreté de la plaque inférieure du chargeur pour enlever le cran de sûreté. Utilisez seulement le chargeur fourni pour désengager le cran de sûreté du chargeur. Le chargeur doit être complètement inséré.

Le système de sûreté de la plaque de fond de l'ouverture pour le chargeur est conçu pour empêcher le tir de l'arme à air lorsque la plaque de fond de l'ouverture pour le chargeur n'est pas abaissé par le chargeur. L'insertion du chargeur désactivera ce mécanisme sans autre manipulation.



CHARGER VOTRE CARABINE À AIR

2C. VEROU DE SÛRETÉ POUR LE TERRAIN

Le trou pour le boulon de sûreté pour le terrain est situé sur le côté droit de la plaque de joue. Il est conçu pour une utilisation lorsque vous n'êtes pas dans une session de tir continu. Insérez, puis tournez la vis du cran de sûreté de terrain dans le sens des aiguilles d'une montre jusqu'à ce qu'elle soit serrée pour mettre le cran de sûreté en fonction (Illustration 2c). Cela empêche le chien de la Hammer de Umarex de fonctionner et le bloque en place. Enlevez la vis complètement pour tirer à l'aide de l'arme.



Illustration 2c



Illustration 2d

NOTIFICATION Le cran de sûreté de terrain peut être complètement dévissé et sorti du Hammer. Si cela se produit, réinsérez et vissez simplement en place la vis de culasse du cran de sûreté de terrain jusqu'à ce qu'elle soit serrée. Si la vis de culasse du cran de sûreté de terrain est insérée partiellement, et que vous pouvez voir le JOINT TORIQUE ROUGE (Illustration 2d), alors vous pouvez faire feu avec le Hammer.

3. CHARGER VOTRE CARABINE À AIR

NOTIFICATION La carabine à air Hammer de Umarex est munie d'un réservoir d'air comprimé qui est homologué pour de l'air comprimé jusqu'à 4500 psi. Ce réservoir peut être rempli à tout moment en utilisant l'orifice de remplissage compris. NE TENTEZ JAMAIS DE RETIRER LE RÉSERVOIR D'AIR COMPRIMÉ

AVERTISSEMENT Ne remplissez pas trop le réservoir d'air comprimé. Une pression trop forte peut endommager l'arme à air et peut avoir comme conséquence un éclatement du réservoir qui peut causer des blessures ou la mort.

AVERTISSEMENT Utilisez uniquement de l'air comprimé ou de l'azote pour cette arme à air. L'utilisation d'autres gaz incluant l'oxygène pur, peut causer des dommages à l'arme à air et une explosion qui peut causer des blessures ou la mort.



CHARGER VOTRE CARABINE À AIR

FR

AVERTISSEMENT Avant de retirer le tube de remplissage, purgez toujours l'air du tube en utilisant la valve sur la pompe. Si vous ne le faites pas, le tube peut se mettre à tourner violemment causant des blessures ou des dommages à la propriété.

AVERTISSEMENT Ne placez jamais votre visage, vos mains ou toute autre partie de votre corps devant ou près de l'ouverture pour le chargeur. Gardez les mains et le visage loin de la vis de dégazage. Traitez l'ouverture du chargeur et la vis de dégazage comme vous traitez la bouche du canon. De l'air sous pression qui s'échappe de ces zones peut causer des blessures sérieuses ou la mort. Ne vous fiez jamais aux crans de sûreté. Gardez toujours un chargeur vide dans l'arme à air lorsqu'elle est sous pression.

AVERTISSEMENT On ne doit pas utiliser de lubrifiant à base de pétrole pour le réservoir de gaz comprimé ou dans celui-ci. De l'oxygène sous pression qui vient en contact avec des produits à base de pétrole peut réagir de façon violente causant une explosion, un feu, des dommages à la propriété et des blessures sérieuses.

AVERTISSEMENT Le réservoir d'air comprimé n'est pas amovible. Il est fixe et fait partie intégrante de l'arme. NE TENTEZ PAS de l'enlever. Retirer le réservoir annule la garantie et peut mener à des blessures graves

NOTIFICATION Un projectile peut se coincer dans le canon si on tire à l'aide de l'arme à air sans que la pression du réservoir soit suffisamment élevée.

3A. LIRE LE MANOMÈTRE DU RÉSERVOIR DE L'ARME À AIR

On peut connaître la pression dans le réservoir en regardant le manomètre intégré. Ce manomètre est précis à $\pm 10\%$. Les variations de température peuvent aussi avoir un effet sur la pression.

Pour des lectures plus précises lors du remplissage, surveillez l'indicateur de pression intégré du réservoir, du compresseur ou de la pompe à main s'il y a lieu.



ATTENTION

Vérifiez l'indicateur de niveau de pression sur le réservoir d'air comprimé seulement lorsque votre carabine à air est déchargée et désarmée et lorsque le cran de sûreté est en place.

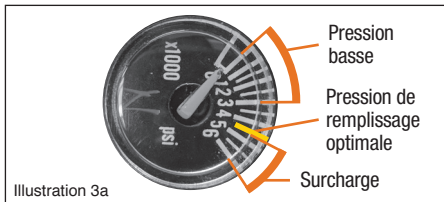

Illustration 3a

La vitesse au niveau de la bouche du canon devrait demeurer constante jusqu'à ce que la pression du réservoir d'air de la Hammer de Umarex tombe sous les 3000 psi. Pour maintenir la vitesse, remplissez le réservoir de nouveau lorsque que la zone de "basse pression" est atteinte sur le manomètre.

3B. REMPLIR LE RÉSERVOIR À L'AIDE D'UNE BOUTEILLE/CONTENANT SOUS PRESSION

Assurez-vous que l'arme à air est déchargée, dans la position ON SAFE, que la sûreté de terrain est en place, que l'arme n'est pas armée, qu'un chargeur vide est inséré et que l'arme est pointée dans une direction sécuritaire. Enlevez le bouchon de l'orifice de remplissage du réservoir d'air et branchez le raccord rapide du contenant sous pression ou de la bouteille à l'orifice de remplissage (**Illustration 3b**). Ouvrez doucement la valve du contenant sous pression et commencez le remplissage du réservoir de l'arme à air. **NOTEZ BIEN :** Lorsque vous utilisez un compresseur ou un réservoir à remplissage lent SCBA pour remplir une arme vide d'air, il faut s'attendre à ce que l'air s'échappe jusqu'à ce que la pression atteigne environ 500 – 1 000 psi pour obtenir l'étanchéité des brides. Cela est normal et n'indique pas un problème. Continuez le remplissage jusqu'à ce que l'indicateur de pression du réservoir d'air indique une pression entre 3500-4500 psi (**Illustration 3c**). **NE REMPLISSEZ PAS TROP LE RÉSERVOIR.** Une fois que la pression voulue est

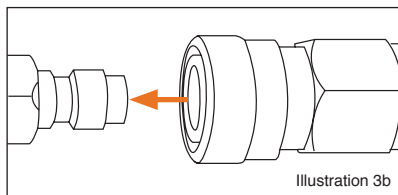

Illustration 3b



atteinte, purgez l'air du tube du contenant/bouteille sous pression et débranchez-le du réservoir de l'arme à air. **NOTEZ BIEN :** Si vous ne purgez pas l'air du tube de remplissage avant de le débrancher, le tube peut se mettre à tourner violemment lors du débranchement et peut causer des blessures ou des dommages à la propriété. Remettez le bouchon de l'orifice de remplissage en place lorsque vous avez terminé.

ATTENTION

Lors du remplissage, utilisez uniquement de l'air comprimé sans eau et sans huile (DIN EN 12021 – air respirable) ou de l'azote avec une pression maximale de 4500 PSI (310 bar). N'exposez jamais un réservoir plein à une température supérieure à 1220F (500 C). Ne faites pas de modifications à un réservoir d'air comprimé ou à ses valves. Suivez les règlements statutaires nationaux qui s'appliquent lors du remplissage. Ne remplissez pas un réservoir qui fuit ou qui ne semble pas sécuritaire. Évacuez l'air de façon sécuritaire.

3C. REMPLIR LE RÉSERVOIR D'AIR À L'AIDE D'UNE POMPE MANUELLE

NOTIFICATION

L'air s'échappera des joints internes jusqu'à ce que la pression du réservoir d'air n'atteigne autour de 500 – 1 000 psi. Pour cette raison, nous vous suggérons, si vous utilisez une pompe à main, de l'utiliser uniquement pour compléter le remplissage du réservoir lorsque la pression est de 1000 psi ou plus. N'utilisez pas une pompe manuelle pour remplir un réservoir à 0 psi.

Assurez-vous que l'arme à air est déchargée, dans la position ON SAFE, qu'elle est désarmée, que le chargeur est vide et inséré dans l'arme et que cette arme est pointée dans une direction sécuritaire. Enlevez le bouchon de l'orifice de remplissage du réservoir d'air et branchez le raccord rapide de la pompe manuelle à l'orifice de remplissage (**Illustration 3b**). Commencez à pomper. Continuez à pomper jusqu'à ce que le manomètre sur le réservoir d'air indique que vous avez atteint 4500 psi (**Illustration 3c**). **NE REMPLISSEZ PAS TROP LE RÉSERVOIR.** Une fois que la pression désirée est atteinte, purgez l'air contenu dans le tube de remplissage et débranchez-le du réservoir. **NOTEZ BIEN :** Si vous ne purgez pas l'air du tube de remplissage avant de le débrancher, le tube peut se mettre à tourner violemment lors du débranchement et peut causer des blessures ou des dommages à la propriété. Lors d'une utilisation

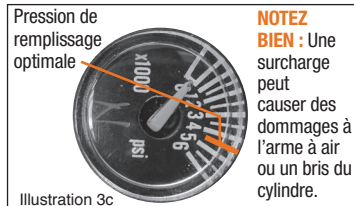

Illustration 3c

NOTEZ BIEN : Une surcharge peut causer des dommages à l'arme à air ou un bris du cylindre.



DÉCHARGER VOTRE CARABINE À AIR

prolongée de la pompe, la pompe et le réservoir d'air deviendront inconfortablement chaud. Arrêtez le pompage et laissez-les refroidir à la température de la pièce avant de continuer. Remettez le bouchon de l'orifice de remplissage en place lorsque vous avez terminé. Suivez les instructions du fabricant de la pompe manuelle

⚠ ATTENTION

Utilisez uniquement une pompe manuelle spécialement conçue pour mettre sous pression les réservoirs haute pression pouvant soutenir une pression de 4500 psi et qui est munie d'un raccord rapide foster #12FS.

4. DÉCHARGER VOTRE CARABINE À AIR

⚠ AVERTISSEMENT Ne placez jamais votre visage, vos mains ou toute autre partie de votre corps devant ou près de l'ouverture pour le chargeur. Gardez les mains et le visage loin de la vis de dégazage. Traitez l'ouverture du chargeur et la vis de dégazage comme vous traitez la bouche du canon. De l'air sous pression qui s'échappe de ces zones peut causer des blessures sérieuses ou la mort. Ne vous fiez jamais aux crans de sûreté. Gardez toujours un chargeur vide dans l'arme à air lorsqu'elle est sous pression.

NOTIFICATION La carabine à air doit avoir été tirée et être "détendue" pour le dégazage du réservoir d'air. Assurez-vous qu'il n'y a PAS de projectile dans le canon avant le dégazage de votre carabine à air. Le chargeur doit être déchargé, mais il doit être en place dans l'ouverture pour le chargeur.

Assurez-vous que l'arme à air est déchargée, désarmée, dans la position ON SAFE et pointée dans une direction sécuritaire. Assurez-vous qu'il n'y a PAS de projectiles dans le chargeur et insérez-le dans l'arme à air. Trouvez la vis de dégazage sur la partie inférieure de l'arme à air (voir l'**Illustration 4**) et tournez-la lentement dans le sens contraire des aiguilles d'une montre jusqu'à ce que vous entendiez l'air sous pression commencer à s'évacuer. NE CONTINUEZ PAS À TOURNER LA VIS DE DÉGAZAGE. Laissez l'air s'évacuer lentement. Lorsque vous n'entendez plus le gaz s'échapper, serrez la vis de dégazage en la tournant dans le



MANIPULATION ET ENTRETIEN DES RÉSERVOIRS D'AIR

FR

sens des aiguilles d'une montre, assurez-vous une deuxième fois que l'arme n'est pas chargée, insérez de nouveau le chargeur vide, armez l'arme à air, pointez-la dans une direction sécuritaire, placez-la dans la position OFF SAFE et tirez sur la détente pour enlever la pression résiduelle dans l'arme à air. En la pointant toujours dans une direction sécuritaire, placez l'arme à air dans la position ON SAFE et assurez-vous que l'indicateur de pression du réservoir indique qu'il n'y pas de pression dans le réservoir.

5. MANIPULATION ET ENTRETIEN DES RÉSERVOIRS D'AIR

⚠ AVERTISSEMENT L'air utilisé doit être conforme aux normes DIN 3188 (air respirable). Ne remisez pas les réservoirs d'air comprimé à des températures supérieures à 122°F (50°C). Tenez toujours compte des mises en garde et suivez les instructions du fabricant concernant la manipulation et le remisage du réservoir d'air comprimé.

⚠ AVERTISSEMENT Le réservoir d'air comprimé peut exploser à des températures supérieures à 122°F (50°C). Ne les mutiliez pas et ne les incinerez pas. Ne les exposez pas à la chaleur et ne rangez pas l'air comprimé à des températures supérieures à 50°C (122°F).

⚠ ATTENTION

Les réservoirs d'air comprimé qui fuient, qui sont endommagés ou qui ont plus de 10 ans d'âge devraient être vidés de façon sécuritaire et ne plus être remplis ou utilisés. Dix ans après la date de fabrication, les réservoirs d'air comprimé doivent être testés aux frais du propriétaire ou remplacés. La date de fabrication est inscrite sur le réservoir. UMAREX USA ne teste pas les réservoirs d'air comprimé.

- Si votre réservoir d'air comprimé a besoin d'être réparé, appelez Umarex USA en composant le (479) 646-4210 et demandez le service à la clientèle ou visitez le www.umarexusa.com. NE TENTEZ PAS DE DÉMONTÉ LE RÉSERVOIR ! Pour réparer votre réservoir d'air comprimé, il faut des accessoires et des outils spéciaux. Tout démontage ou toute modification qui n'est pas exécuté par Umarex USA annulera la garantie.
- Ne modifiez pas la surface du réservoir d'air comprimé. Surtout, ne gravez rien sur celle-ci et n'utilisez pas de produits abrasifs. Cela peut endommager le réservoir et poser un risque pour la sécurité.



- Inspectez le réservoir d'air comprimé avant chaque utilisation pour y déceler des fissures ou des dommages.
- Protégez le réservoir d'air comprimé contre tout dommage.

Le réservoir d'air comprimé a une vie utile de 10 ans. UMAREX USA ne teste pas les réservoirs d'air comprimé. Pour trouver un centre de test approuvé D.O.T., effectuez une recherche sur l'Internet pour une centre qui effectue des tests hydrostatiques D.O.T.

Il est possible que certaines conditions aient un effet sur le réservoir d'air, ce qui aurait une incidence sur son bon rendement. Ces conditions comprennent l'utilisation, l'entretien et le remisage à des températures qui sont supérieures ou inférieures à des températures extérieures normales (60°– 80° F/16°– 27° C). Une autre de ces conditions est l'utilisation de l'arme à air pour un tir rapide.

1. Une température élevée peut augmenter la pression dans le réservoir d'air et aussi à l'intérieur de l'arme à air résultant en une pression de fonctionnement plus élevée que la normale. Cette pression plus élevée peut causer un mauvais fonctionnement de l'arme à air ou même des dommages permanents. La température maximale lors du remisage ou de l'utilisation ne devrait pas dépasser 122°F (50°C). Cette température peut être atteinte si vous laissez l'arme à air en plein soleil lors d'une journée ensoleillée. Donc, pour un bon fonctionnement de l'arme à air, ne l'exposez pas à des températures élevées et ne la laissez pas en plein soleil pendant de longues périodes. Dans le cas contraire, le réservoir d'air peut surchauffer et exploser, ce qui pourrait endommager l'arme à air et avoir comme résultats des blessures graves ou la mort des personnes à proximité.
2. Vous devez prendre soin de ne pas tirer avec l'arme à air lorsque la pression du réservoir d'air est basse. Voici quelques signes d'une pression insuffisante :
 - A) Le son lors du tir n'est pas aussi fort que lorsque le réservoir est plein.
 - B) Le projectile frappe la cible, mais plus bas qu'il ne l'aurait fait si le réservoir était plein d'air sous pression (cela signifie que la vitesse du projectile a diminué).



6. CHARGER VOTRE CARABINE À AIR

⚠ AVERTISSEMENT Gardez les doigts loin de la détente lorsque vous chargez le chargeur

⚠ AVERTISSEMENT Ne chargez jamais le Hammer de Umarex lorsqu'il est armé.

Assurez-vous que l'arme à air est dans la position ON SAFE, que la vis du cran de sûreté de terrain est bien en place et que la culasse a été tirée vers l'arrière sur la moitié de sa trajectoire (**Illustration 5a**). Identifiez l'avant et l'arrière du chargeur (**Illustrations 5b et 5c**). Insérez des munitions, l'avant en premier, dans l'arrière du chargeur (**Illustration 5d**), en vous assurant que chaque projectile chargé est complètement inséré dans le chargeur comme le montre l'**Illustration 5e**. Une fois que les projectiles ont été bien insérés, assurez-vous qu'il n'y a pas de débris dans l'espace chargeur et ensuite, insérez le chargeur sur le côté gauche du Hammer avec le devant du chargeur pointant dans la direction du canon (**Illustration 5f**). Pour bien insérer le chargeur, abaissez le cran de sûreté de la plaque du chargeur avec le bord du chargeur (**Illustration 5g**) et insérez le chargeur en vous assurant de bien aligner les rainures en queue d'aronde du chargeur avec les rainures de la espace chargeur (**Illustration 5h**). À cause de l'alignement précis des mécanismes, cette manœuvre peut nécessiter de la pratique. Une fois que le chargeur est bien inséré, poussez le chargeur complètement dans l'arme à air comme le montre l'**Illustration 5i**.



Illustration 5a

Avant du chargeur



Illustration 5b

Arrière du chargeur



Illustration 5c

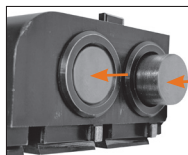

Illustration 5d



Illustration 5e



CHARGER VOTRE CARABINE À AIR

ATTENTION

Inspectez bien la chambre du chargeur et enlevez tous les débris avant d'insérer le chargeur dans le Hammer. Des débris peuvent causer un mauvais alignement qui aura un effet sur la précision.

ATTENTION

Le chargeur doit être poussé complètement dans l'arme à air. Ne tirez pas un projectile provenant de la partie droite du chargeur au premier coup. Le chargeur doit être inséré complètement pour fonctionner correctement.

AVERTISSEMENT

Ne transportez jamais votre carabine à air lorsqu'elle est armée et/ou chargée. Il est préférable d'armer l'arme à air uniquement avant de tirer. En aucun cas, la carabine à air doit être transportée armée et chargée.

AVERTISSEMENT

Utilisez seulement des projectiles en plomb pour arme à air d'un diamètre de .510". Ne tentez pas de réutiliser des projectiles qui ont été tirés ou qui sont déformés. N'utilisez pas de chevrotine, des dards, des roulements à billes ou d'autres objets, car ils peuvent vous blesser ou blesser d'autres personnes ou peuvent endommager l'arme et/ou se coincer. N'utilisez pas de plombs parachute.

Illustration 5f



Illustration 5g

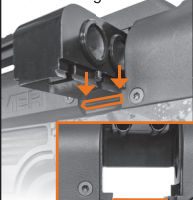

cran de sûreté de la plaque du chargeur



rainures de la chambre



rainures en queue d'aronde



Illustration 5h



Illustration 5i



VISER UNE CIBLE SÉCURITAIRE

FR

7. VISER UNE CIBLE SÉCURITAIRE

ASSUREZ-VOUS TOUJOURS DE CONNAÎTRE VOTRE CIBLE ET CE QU'IL Y A AU-DELÀ. Ne tirez jamais vers un bruit, un éclair de couleur ou un mouvement. Un chasseur portant des vêtements de camouflage peut facilement être pris pour une cible. Soyez toujours sûr de savoir ce que le projectile atteindra et tirez uniquement là où l'arrière-plan est sécuritaire, sans obstructions, sans eau ou autres surfaces qui peuvent causer un ricochet. Assurez-vous que votre projectile sera stoppé à l'arrière de votre cible. Les projectiles peuvent effectuer des ricochets sur plusieurs surfaces comme des roches ou la surface de l'eau et alors prendre une direction imprévisible avec une vitesse considérable. Ne tirez jamais au hasard vers le ciel.

8. TIRER AVEC VOTRE ARME À AIR

AVERTISSEMENT

Ne placez jamais votre visage, vos mains ou toute autre partie de votre corps devant ou près de l'ouverture pour le chargeur. Gardez les mains et le visage loin de la vis de dégazage. Traitez l'ouverture du chargeur et la vis de dégazage comme vous traitez la bouche du canon. De l'air sous pression qui s'échappe de ces zones peut causer des blessures sérieuses ou la mort. Ne vous fiez jamais aux crans de sûreté. Gardez toujours un chargeur vide dans l'arme à air lorsqu'elle est sous pression.

NOTIFICATION

Il est normal qu'un peu d'air s'échappe de l'ouverture du chargeur lors du tir.





TIRER AVEC VOTRE ARME À AIR

Lorsque vous êtes absolument certain que votre arme à air pointe dans une direction sécuritaire et que vous êtes prêt à faire feu, tirez le levier de culasse complètement vers l'arrière pour armer l'arme et **POUSSEZ-LE COMPLÈTEMENT VERS L'AVANT** pour aligner automatiquement le chargeur. Placez votre arme à air dans la position "OFF SAFE" (voir **Section 2. Fonctionnement du Cran de Sécurité**), et ensuite, pressez sur la détente.

NOTIFICATION

Plusieurs facteurs peuvent influencer le rendement de l'arme à air et la vitesse des projectiles, incluant la marque des projectiles, la lubrification, l'état du canon et la température.

Pour tirer de nouveau, saisissez le levier de culasse fermement en évitant de toucher à la détente, tirez le levier de culasse complètement vers l'arrière (**Illustration 6a**), et **ENSUITE, PUSSEZ-LE COMPLÈTEMENT VERS L'AVANT** (**Illustration 6b**). Visez et pressez la détente (**Illustration 6c**).



Illustration 6a

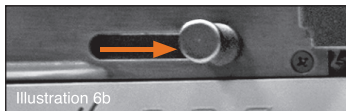

Illustration 6b

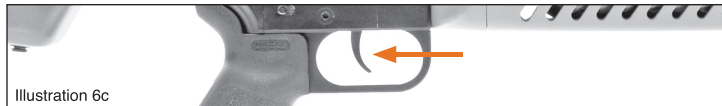

Illustration 6c

NOTEZ BIEN : Il est normal de sentir de l'air s'échapper des vannes de purge et de l'ouverture du chargeur lorsque vous faites feu avec le Hammer de Umarex. Avant et après chaque session de tir, vérifiez si la pièce de recouvrement du canon et le bouchon de canon sont bien serrés pour maintenir un haut degré de précision. Si ces pièces ne sont pas bien serrées, portez un gant pour les serrer avec votre main en tournant dans le sens des aiguilles d'une montre. Lorsqu'il est à sa pleine capacité, avec une pression de 4500 psi, le Hammer de Umarex pourra effectuer trois coups à pleine puissance et un quatrième coup à 90%. Pour de meilleurs résultats, il est suggéré de remplir de nouveau le réservoir d'air après le troisième coup consécutif.



TIRER AVEC VOTRE ARME À AIR

NOTIFICATION

Le Hammer de Umarex est conçu pour un dégazage automatique au cinquième coup consécutif si la pression était de 4 500 psi avant le tir. Pour le remplissage de nouveau avec de l'air, suivez en premier lieu les instructions pour le dégazage (voir **Section 4**). Ensuite, assurez-vous qu'il est pointé dans une direction sécuritaire, en position on safe, qu'il est déchargé et qu'un chargeur vide est inséré dans l'orifice pour le chargeur. Assurez-vous une deuxième fois que l'arme est déchargée et pointée dans une direction sécuritaire. Armez l'arme et effectuez un tir à sec. Un tir à sec réactive la vanne. Remplissez de nouveau l'arme avec de l'air (voir **Section 3b**). Si l'air continue à s'échapper du canon, répétez la procédure.

ATTENTION

Chaque fois que la culasse est poussée vers l'avant, le chargeur sera indexé et l'arme à air est prête à faire feu.

AVERTISSEMENT

Lorsque vous armez la carabine à air, ne placez pas votre main sur ou devant la bouche du canon. Ne pointez jamais la bouche du canon vers vous ou toute autre personne lors de l'armement. Gardez toujours la bouche du canon pointée dans une direction sécuritaire.

AVERTISSEMENT

Si un projectile ne peut être tiré après être passé à travers les étapes d'opération, l'arme à air peut être enrayée. Un projectile non tiré dans le canon peut être dangereux. Gardez l'arme à air pointée dans une direction sécuritaire, placez-la dans la position on safe et purgez tout l'air comprimé. Appelez UMAREX USA pour le service à la clientèle.

AVERTISSEMENT

Parce que l'arme à air ne tire plus de projectile, ne présumez pas qu'il ne peut y avoir de projectile dans le canon. Manipulez toujours l'arme à air comme si elle était chargée et avec le même respect que vous accordez à une arme à feu.



ENLEVER LE CHARGEUR

9. ENLEVER LE CHARGEUR

Pour enlever le chargeur, placez votre arme à air dans la position ON SAFE et pointez-la dans une DIRECTION SÉCURITAIRE. Glissez la culasse vers l'arrière jusqu'à ce qu'elle soit à mi-parcours (**Illustration 7a**), ensuite, poussez et tenez le levier de dégagement du chargeur vers l'avant (**Illustration 7b**). Tout en tenant le levier de dégagement du chargeur vers l'avant, saisissez le chargeur sur le côté gauche et tirez-le pour le libérer de l'arme à air.

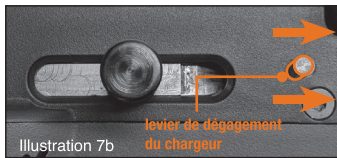
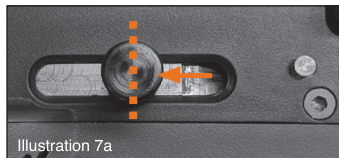

10. ENLEVER LA POIGNÉE MAGPUL®

Pour enlever la poignée Magpul®, trouvez la vis située dans la cavité sous la poignée comme le montre l'**Illustration 8**, insérez un tournevis plat ou une clé hexagonale de 3/16 et tournez la vis dans le sens contraire des aiguilles d'une montre jusqu'à ce que vous puissiez enlever la vis complètement. Tirez sur le fût pour le libérer.



DÉPANNAGE

FR

11. DÉPANNAGE

⚠ AVERTISSEMENT Gardez toujours un chargeur vide et la vis de culasse du cran de sûreté bien insérés dans le Hammer de Umarex pour éviter les blessures graves ou la mort à cause d'un tir accidentel. Ne tirez jamais à l'aide de la Hammer et ne permettez jamais qu'elle soit utilisée sans qu'un chargeur ne soit inséré dans l'ouverture pour le chargeur.

11A. DÉCHARGER DES PROJECTILES DU CHARGEUR AVEC L'ARME ARMÉE

Pour décharger un projectile de la Hammer de Umarex, gardez toujours le canon pointé dans une direction sécuritaire. Placez la carabine dans la position ON SAFE en actionnant le cran de sûreté manuel situé sur le côté droit du bloc de culasse (**Section 2A**). Actionnez le cran de sûreté pour le terrain (**Section 2C**). Ensuite, enlevez le chargeur (**Section 9**) et poussez le(s) projectile(s) hors du chargeur. Inspectez la culasse visuellement afin de vous assurer qu'un projectile n'est pas dans le canon. Réinsérez toujours le chargeur VIDE dans l'ouverture pour le chargeur.

⚠ ATTENTION

N'exercez jamais une pression sur la plaque de fond de l'ouverture pour le chargeur avec d'autres objets que le chargeur. Ne placez jamais votre doigt sur la détente lorsque vous insérez le chargeur ou le sortez de son logement.

11B. DÉCHARGER DES PROJECTILES DU CHARGEUR LORSQUE L'ARME N'EST PAS ARMÉE

Pour décharger un projectile de la Hammer de Umarex, gardez toujours le canon pointé dans une direction sécuritaire. Placez la carabine dans la position ON SAFE en actionnant le cran de sûreté manuel situé sur le côté droit du bloc de culasse (**Section 2A**). Ensuite, enlevez le chargeur (**Section 9**) et poussez le(s) projectile(s) hors du chargeur. Inspectez la culasse visuellement afin de vous assurer qu'un projectile n'est pas dans le canon. Réinsérez toujours le chargeur VIDE dans l'ouverture pour le chargeur.

11C. ENLEVER UN PROJECTILE COINCÉ

Si un projectile est coincé dans le canon, **NE rechargez PAS la carabine à air et ne tentez pas de tirer avec l'arme encore une fois.**

Si vous croyez que l'arme à air est enrayée, gardez-la pointée dans une direction sécuritaire, mettez en place le cran de sûreté manuel et la vis du cran de sûreté de terrain (**Section 2**), effectuez un dégazage de la carabine (**Section 4**), enlevez le chargeur (**Section 9**) et insérez une baguette du bon calibre (d'une longueur d'au moins 32") dans le canon et poussez sur le projectile pour le déloger. Si vous ne pouvez pas libérer le canon de la carabine à air, communiquez avec le service à la clientèle d'Umarex USA.

11D. SI L'ARME PURGE TOUT SON AIR

Bien que cela se produise rarement, le Hammer de Umarex pourrait expulser le contenu de son réservoir d'air lorsque la vanne est sale. Si cela se produit, suivez en premier lieu les instructions pour le dégazage (**Section 4** de ce manuel). Ensuite, assurez-vous qu'il est pointé dans une direction sécuritaire, dans la position on safe, qu'il est déchargé et qu'un chargeur vide est inséré dans l'ouverture pour le chargeur. Assurez-vous une deuxième fois que l'arme est déchargée et pointée dans une direction sécuritaire. Armez la carabine et effectuez un tir à sec. Remplissez de nouveau l'arme avec de l'air (voir **Section 3B**). Si l'air continue à s'échapper du canon, répétez la procédure.

11E. PROBLÈMES FRÉQUENTS

Problème	Cause possible									
	Le cran de sûreté est actionné	Le réservoir est vide	Des débris dans le canon	Mauvaises munitions	Munitions mal chargées	Chargeur mal inséré	Arme mal armée	Serrez la pièce de protection du canon	La culasse n'est pas poussée complètement vers l'avant	Débris dans l'espace chargeur
Mauvais rendement lors du tir		●	●	●	●			●		●
L'arme ne tire pas	●	●		●	●	●	●		●	●
Projectile lent		●	●	●	●					

12. SOINS ET ENTRETIEN

⚠ ATTENTION

Avant de procéder à des soins, un nettoyage ou de l'entretien, assurez-vous toujours que votre arme à air est dans la position ON SAFE, déchargée et sans pression d'air. Gardez-la pointée dans une direction sécuritaire. Il est important d'inspecter votre arme périodiquement et de bien l'entretenir.

NOTIFICATION

Les huiles qui contiennent de l'acide ou de la résine peuvent endommager les joints et même le fini de l'arme à air.

⚠ AVERTISSEMENT

Les lubrifiants à base de pétrole ne doivent pas être utilisés pour le réservoir d'air comprimé ou dans celui-ci.

NE REMISEZ JAMAIS UNE ARME À AIR CHARGÉE OU ARMÉE. Déchargez les projectiles de votre arme à air et effectuez un dégazage complet. Gardez l'arme à air loin des enfants et des tireurs non formés. Rangez les projectiles séparément de l'arme à air pour les conserver hors de portée des tireurs non formés. Protégez votre arme à air de l'humidité et de la poussière ; nettoyez l'arme à air et enveloppez-la dans un chiffon doux et sec. Si vous devez remiser votre arme à air pour une longue période, assurez-vous que le canon est protégé. Cela peut se faire en recouvrant l'âme de celui-ci d'une couche d'huile RWS Spring Cylinder Oil. Utilisez toujours un chiffon doux et insérez la baguette dans le canon. Enlevez l'huile complètement avant la prochaine utilisation. **NE PAS OUBLIER** : Vérifiez si l'arme à air est déchargée lorsque vous la sortez du remisage ou qu'une autre personne vous la donne.

Avec des soins et des inspections périodiques, votre arme à air vous offrira plusieurs sessions de tir agréables. Une utilisation abusive, de la négligence et une exposition prolongée aux intempéries affecteront le rendement de toute arme à air.

Votre Hammer de Umarex est conçue pour tirer des projectiles d'un diamètre de .510 seulement.

**12A. SURFACE**

Les pièces métalliques exposées (boîte de culasse, têtes de vis, détente, etc.) DOIVENT être essuyées avec un chiffon légèrement imbibé d'huile afin de les nettoyer après les avoir manipulées pour empêcher la rouille. Utilisez une huile légère sans acide et sans résine. L'huile RWS Spring Cylinder Oil convient parfaitement.

Illustration 9a

**12B. PIÈCES MOBILES**

La surface à l'avant de la culasse (voir **Illustration 9a**), les joints toriques de l'espace chargeur (voir **Illustration 9b**) et la partie inférieure de l'espace chargeur (voir **Illustration 9b**) devraient être lubrifiés avec de l'huile RWS Chamber Lube à tous les 50 coups. Rappelez-vous qu'un peu d'huile, c'est bon – beaucoup d'huile, ce n'est pas mieux.

Illustration 9b

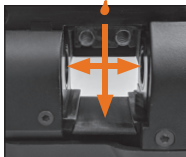
**12C. CANON ET CARÉNAGE**

Lors d'une utilisation journalière, la poussière des projectiles tirés, des débris et des résidus s'accumuleront dans le canon et dans la pièce de protection du canon. Lors d'une utilisation régulière, le carénage du canon devrait être enlevé (voir les **Illustrations 9c et 9d**) et la poussière accumulée devrait être nettoyée. Avant le nettoyage, assurez-vous que l'arme a subi un dégazage. Portez des gants pour protéger vos mains lorsque vous manipulez le carénage. La pièce de protection du canon et le canon devraient être nettoyés périodiquement à l'aide d'un porte-chiffon, d'un écouvillon en feutre au bout d'une baguette ou d'une brosse en crin synthétique. Si vous utilisez un écouvillon, assurez-vous de récupérer l'écouvillon après le nettoyage et que celui-ci ne reste pas coincé dans le canon. Placez un chiffon dans l'ouverture pour le chargeur pour attraper les débris délogés avant de nettoyer le canon et d'insérer des outils de nettoyage dans la bouche du canon. **N'utilisez pas de brosses en laiton ou en acier.**

Illustration 9c



Illustration 9d

**12D. CHARGEUR ET ORIFICE DU CHARGEUR**

Nettoyez le chargeur et le logement du chargeur après les premiers 25 coups et à tous les 50 coups après le premier nettoyage à l'aide d'une huile synthétique et d'un chiffon non pelucheux et/ou d'air comprimé sous forme d'aérosol. **N'UTILISEZ PAS de solvant.** Un nettoyage peut être nécessaire lors d'une utilisation là où il y a beaucoup de poussière, de vent ou d'humidité/boue.

Pour le nettoyage, enlevez le chargeur de l'orifice de chargement (**Section 9**). Assurez-vous que le chargeur est déchargé. Nettoyez les orifices, les rainures en queue d'aronde, la partie inférieure et les aspérités du chargeur. Nettoyez le dessus du chargeur, là où il y a contact avec les ressorts dans le logement du chargeur. Nettoyez le cran de sûreté de la plaque du chargeur, les rainures en queue d'aronde et les extrémités de la culasse dans l'espace chargeur. Nettoyez l'intérieur du logement du chargeur (ne tirez pas sur les ressorts et ne les étirez pas lors du nettoyage).

13. SERVICE ET RÉPARATIONS

⚠ AVERTISSEMENT Une arme à air qui ne fonctionne pas bien peut être dangereuse. Elle ne devrait pas être utilisée par quiconque avant d'être réparée ou détruite. Ne tentez pas de démonter l'arme à air. Elle est difficile à remonter et cela annulera la garantie. Un démontage ou un montage incorrect peut causer des blessures graves ou la mort.

Ne retournez pas un produit défectueux ou endommagé au détaillant. Si votre arme à air nécessite des réparations, communiquez avec Umarex USA en composant le (479) 646-4210 et demandez le service à la clientèle ou visitez le www.umarexusa.com. **NE TENTEZ PAS DE DÉMONTÉ VOTRE ARME !** Pour réparer votre arme à air, il faut des accessoires et des outils spéciaux. Tout démontage ou toute modification non effectué par Umarex USA annulera la garantie.

⚠ ATTENTION

Si vous transportez un réservoir d'air sous pression dans un avion ou l'envoyez par transporteur, il doit être vide.

NOTIFICATION

Le transport par la voie des airs peut avoir un effet sur le rendement des bagues d'étanchéité et des joints toriques.

INSTRUCCIONES
DE SEGURIDAD

CUIDADO



DESCRIPCIÓN



OPERACIÓN

Las armas de aire comprimido difieren en su operación y usted nunca está listo para disparar ningún arma de aire comprimido hasta que usted esté completamente familiarizado con ella. Lea las siguientes instrucciones de operación antes de operarlas.

Estos símbolos y palabras signos de seguridad,   **AVISO**, marcan advertencias, precauciones, y avisos sobre esta manual de operaciones del usuario. Cuidadosamente sígalas por su propia seguridad y por la seguridad de otros.

⚠ ADVERTENCIA No es un juguete. El arma de aire es recomendada para uso exclusivo de adultos. El mal uso o uso sin cuidados puede causar lesiones graves o la muerte. Puede ser peligroso hasta 1610 metros (1760 yardas).

Ésta es un arma de aire comprimido de alto poder para uso de personas mayores de 16 años o más. Lea todas las instrucciones antes de usarse. El comprador o usuario debe de ajustarse a todas las leyes que regulan la compra, uso y posesión de armas de aire comprimido.

LEA COMPLETAMENTE ESTE MANUAL DE OPERACIÓN DEL USUARIO. Esta arma de aire comprimido no es un juguete. Trátela con el mismo respeto que trataría un arma de fuego. Siempre siga las instrucciones de seguridad encontradas en este manual del usuario y mantenga este manual en un lugar seguro para uso futuro.

**⚠ ADVERTENCIA**

Se requiere protección de los ojos.
Use sus lentes
De disparar.

**MANEJO SEGURO DE ARMA DE AIRE**

Aprenda cómo manejar su arma de aire de una manera segura y apropiada. Recuerde que de acuerdo con las reglas básicas de seguridad, tocar un arma de aire es igual a manipularla.

- Usted y otras personas cerca de usted DEBEN siempre utilizar anteojos para tiro para proteger sus ojos. Si usted utiliza anteojos para leer sus lentes deben de estar certificados para resistir impactos o debe de utilizar los anteojos de seguridad para tiro especiales que se colocan encima de los lentes ópticos normales para lectura.
- Siempre apunte hacia una DIRECCIÓN SEGURA. Siempre mantenga la boca del arma de aire apuntando hacia una DIRECCIÓN SEGURA.
- Siempre mantenga sus dedos lejos del gatillo y lejos del seguro del gatillo hasta que esté listo para disparar.
- Nunca apunte el arma de aire a algo que usted no desee disparar.
- Siempre trate su arma como si estuviera cargada y con el mismo respeto que trataría a un arma de fuego.
- Nunca mire por el cañón de un arma de aire.
- Siempre mantenga el arma de aire en "MODO SEGURO" y descargada cuando va a tomarla de otra persona o de su lugar de almacenaje.
- Solamente utilice los proyectiles del tipo y tamaño que está marcado en el arma de aire.
- Utilice sólo proyectiles del tamaño y del tipo apropiados.
- No dispare hacia superficies duras o hacia agua. El proyectil puede rebotar y golpear a alguien o a algo que usted no pretendía disparar.
- No dispare a objetivos frágiles como ventanas.
- Coloque la barrera en una posición de manera que si falla no haya peligro.
- Chequee su barrera antes y después de cada uso. Todas las barreras están sujetas al uso y en cualquier momento fallan. Reemplace si la superficie está gastada o dañada o si un rebote ocurre.
- No intente desensamblar o manosear su arma de aire. Reparaciones sin autorización o modificar las funciones en su arma de aire en cualquier manera pueden ser peligrosas e invalidará su garantía.
- Antes de guardar la pistola de aire, asegúrese de que esté descargada, que el depósito de aire comprimido esté vacío y la pistola de aire está en "MODO SEGURO" (ON SAFE).
- Siempre almacene su arma de aire en un lugar seguro fuera del alcance de usuarios no autorizados y separada de las municiones.



⚠️ ADVERTENCIA No empuñe o muestre este producto en público – puede confundir a las personas y puede ser un crimen. La policía u otros pueden pensar que es un arma de fuego. No cambie la coloración y marcas para hacerla ver más como un arma de fuego. Eso es peligroso y puede ser un crimen.

⚠️ PRECAUCIÓN

El faltar a cumplir las instrucciones y recomendaciones en el manual del propietario puede resultar en lesiones corporales incluyendo la cara, ojo y lesiones al oído, ceguera o sordera.

⚠️ ADVERTENCIA El mal uso o uso sin cuidados puede causar lesiones graves o la muerte. Lea y siga las instrucciones cuidadosamente. No cargue un proyectil en el arma de aire hasta que esté listo para disparar. Si usted carga el proyectil y luego decide no disparar, quítelo ya sea manualmente o disparando el arma hacia un blanco seguro. Una pistola de aire descargada y desarmada que está en modo seguro "ON SAFE", es la más segura. Los accidentes suceden rápido, por favor maneje cuidadosamente el arma de aire.

⚠️ PRECAUCIÓN

Los componentes de su arma de aire comprimido fueron fabricados y confeccionados para proporcionar óptimas funciones. Cualquier modificación o alteración puede causar un mal funcionamiento, invalidará su garantía y puede hacer que sea inseguro su uso. Cualquier cambio en su función (tales como una fuerza de jale baja del gatillo o un recortamiento de recorrido del gatillo), indica posibles modificaciones, alteraciones y/o uso. Tales armas de aire comprimido deben de ser inspeccionadas, reemplazadas o apropiadamente reparadas por solamente el personal calificado de Umarex® para asegurar que su función no ha sido afectada.

1. APRENDIENDO LAS PARTES DE SU ARMA DE AIRE



ESPECIFICACIONES

MODELO	Umarex Hammer
Calibres	Munición de .510 de diámetro
Capacidad del cargador	2 rondas
Capacidad de disparo	3 a todo poder con un 4to del 80% de poder
Peso del Gatillo	2 lbs. (.91 kg)
Longitud	43.75 in. (111.13 cm)
Longitud del cañón	29.5 in. (74.93 cm)
Peso	9.5 lbs. (4.2 kg)
Propulsor	Reserva de aire comprimido de - 4500psi
Seguridad	Dos manual de seguridad
Sistema	PCP (Sistema de potencia por aire pre-comprimido)

*La velocidad puede variar basado en la munición



⚠️ ADVERTENCIA Asegúrese de que su arma de aire esté apuntando hacia una dirección segura. Nunca apunte su arma de aire a ninguna mascota o persona, incluso si está desmartillada y descargada. Siempre asuma y manipule su arma de aire como si estuviera cargada y lista para disparar.

2. ELEMENTOS DE SEGURIDAD

2A. MANUAL DE SEGURIDAD



Ilustración 2a

Ilustración 2b

El martillo de Umarex tiene el seguro como se muestra en la **Ilustración 2**.

- Para colocar en “MODO SEGURO”, tire de la palanca de seguridad hacia atrás, lejos del gatillo (**Ilustración 2a**).
- Para colocar en “MODO NO SEGURO” (para disparar), voltee la palanca de seguridad hacia adelante y hacia el gatillo (**Ilustración 2b**). Recuerde, hacia adelante = disparo.

⚠️ PRECAUCIÓN

Antes de colocar su arma de aire en “MODO NO SEGURO”, esté completamente seguro de que su arma de aire está apuntando hacia una dirección segura y que está listo para disparar



⚠️ PRECAUCIÓN

Como todos los dispositivos mecánicos, el seguro de su arma de aire puede fallar. Incluso cuando el seguro está en “MODO SEGURO” usted debe de continuar manejando su arma de aire de forma segura. Nunca apunte su arma de aire a ningún lugar que usted no pretenda disparar.

⚠️ PRECAUCIÓN

Sólo transporte la pistola de aire cuando esté descargada y desmartillada y cuando los seguros estén activados. Siempre asegúrese de que el boca está apuntando hacia una dirección segura.

2B. PLATO DE PISO DE SEGURIDAD DEL CARGADOR

⚠️ ADVERTENCIA Nunca dispare el arma sin haber insertado el cargador primero. Disparar el arma sin insertar el cargador primero puede causar serias lesiones. Nunca manipule el seguro de la placa del piso del cargador para quitar el seguro. Utilice únicamente el cargador suministrado para desactivar la seguridad del cargador. El cargador debe de estar completamente insertado.

El plato de piso de seguridad del cargador está diseñado para prevenir que el rifle de aire se dispare cuando el plato del piso no está presionando el cargador. Insertar el cargador va a desactivar este mecanismo de seguridad sin ninguna otra acción.



CARGANDO SU RIFLE DE AIRE

2C. CAMPO DE SEGURIDAD

El orificio del tornillo de seguridad del campo se encuentra localizado en el lado derecho de la cachetera. Está diseñado para su uso en cualquier momento en que no esté disparando activamente. Inserte y gire el tornillo de seguridad en sentido con las manecillas del reloj hasta que quede ajustado para activar el seguro (Ilustración 2c). Esto previene y bloquea el funcionamiento del martillo de Umarex. Remueva el tornillo completamente del arma para dispararla.



Ilustración 2c



Ilustración 2d

AVISO El seguro puede hacerse completamente para atrás todo el camino fuera del martillo. Si esto sucede, simplemente vuelva a insertar y atornille el tornillo de seguridad de campo hasta que quede ajustado. Si el tornillo del perno de seguridad de campo está parcialmente insertado y puede ver la ARANDELA ROJA (Ilustración 2d), entonces el Martillo puede disparar.

3. CARGANDO SU RIFLE DE AIRE

AVISO El martillo Umarex del rifle de aire está equipado con una reserva de aire comprimido la cual está aprobada para aire comprimido hasta de 4500 psi. Esta reserva puede rellenarse en cualquier momento utilizando el puerto de llenado. **NO INTENTE REMOVER LA RESERVA DE AIRE.**

ADVERTENCIA No sobrellene la reserva de aire. La presión excesiva puede dañar la pistola de aire y puede conducir a una ruptura del depósito que puede causar lesiones o la muerte.

ADVERTENCIA Utilice únicamente aire seco comprimido o nitrógeno en esta pistola de aire. Utilizar otros gases, incluyendo oxígeno puro, puede resultar en un daño al arma de aire y puede causar una explosión que puede resultar en lesión o muerte.



CARGANDO SU RIFLE DE AIRE

ES

ADVERTENCIA Antes de remover la manguera de llenado, siempre deje ir el aire de la manguera utilizando la válvula de la bomba. No hacerlo puede causar que la manguera se sacuda lo que puede resultar en lesiones o daños a la propiedad.

ADVERTENCIA Nunca ponga la cara, las manos o cualquier parte de su cuerpo al lado o delante del puente del cargador. Mantenga las manos y la cara alejadas del tornillo de desgasificación. Trate bien el cargador y desgasifique como lo haría con la boca del rifle. El aire de alta presión que escapa de estas áreas puede causar lesiones graves o la muerte. Nunca confíe en los seguros. Mantenga siempre un cargador vacío en la pistola de aire cuando esté presurizado con aire.

ADVERTENCIA Lubricantes a base de petróleo no deben de utilizarse dentro o con la reserva de aire comprimido. El oxígeno bajo presión puede reaccionar violentamente con productos a base de petróleo, lo que resulta en explosiones, incendios, daños a la propiedad y lesiones graves.

ADVERTENCIA El depósito de aire comprimido no es extraíble. Es una parte fija e integral del arma. **NO** intente quitarlo. La extracción del depósito anula la garantía y puede provocar lesiones graves.

AVISO Disparar el arma de aire sin suficiente presión de aire puede generar un atascamiento de un proyectil en el cañón.

3A. LEYENDO EL MEDIDOR DE PRESIÓN DE LA RESERVA DE AIRE DE SU ARMA DE AIRE

La presión de la reserva puede leerse en la válvula de presión incorporada. La válvula tiene una precisión de $\pm 10\%$. Las variaciones en la temperatura pueden afectar los niveles que se muestran.

Para obtener lecturas más precisas durante el llenado, consulte el medidor incorporado del tanque, compresor o bomba manual si está disponible.



⚠ PRECAUCIÓN

Chequee el indicador del nivel de la presión de la reserva del aire comprimido sólo cuando el rifle de aire está descargado y des martillado y cuando tiene puesto el seguro.



Ilustración 3a

La velocidad de la boca debe de mantenerse constante hasta que la presión en la reserva de aire baje a los 3,000 psi. Para mantener la velocidad, rellene la reserva de aire cuando en la válvula muestre que entró en la zona de “baja presión”.

3B. LLENANDO LA RESERVA DEL ARMA DE AIRE CON UN TANQUE / BOTELLA DE ALTA PRESIÓN

Asegúrese de que la ametralladora está descargada, EN MODO SEGURO, la seguridad de campo está activada, está desmartillado, tiene un cargador vacío insertado y apunta en una dirección segura. Retire la tapa del puerto de llenado del arma de aire y conecte el tanque o la botella de alta presión con el accesorio de conexión rápida al puerto de llenado (Ilustración 3b). Lentamente abra la válvula en el tanque de alta presión e inicie el llenado de la reserva del arma de aire. **NOTA:** Cuando use un compresor o un tanque de SCBA de llenado lento en una pistola sin aire, espere que salga aire hasta que la presión alcance aproximadamente 500-1000 PSI para asentar completamente los sellos. Esto es normal y no es indicativo de un problema. Continúe llenando hasta que el manómetro en el depósito de aire indique entre 3500-4500 psi (Ilustración 3c). **NO SOBRELLENE.** Una vez que llegue a la presión deseada, deje salir el aire de la manguera del tanque o la botella y des

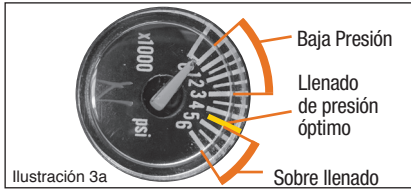

Ilustración 3b



Ilustración 3c

NOTA: Sobrellenar puede causar daños al arma de aire o puede provocar rupturas en el cilindro.

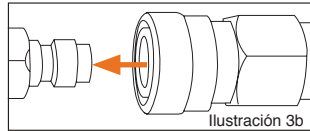
Presión de llenado óptima

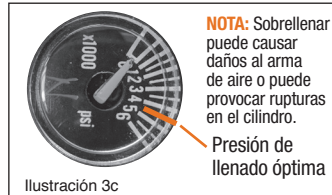

conéctelo de la reserva del arma de aire. **NOTA:** Si la manguera no se vacía antes de desconectarla, puede sacudirse cuando la desconecte y puede causar lesiones o daños a la propiedad. Coloque de nuevo la tapa del puerto de llenado cuando haya terminado.

⚠ PRECAUCIÓN

Al rellenar, utilice únicamente aire comprimido exento de aceite y agua (DIN EN 12021 – aire de respirado) o nitrógeno con una presión máxima de 4500 PSI (310 bar). Nunca exponga un depósito de presión lleno a una temperatura superior a 122° F (50° C). No realice alteraciones en el depósito de aire comprimido ni en sus válvulas. Observe las normas legales nacionales aplicables para la recarga. No rellene un depósito de aire que tenga fugas o que parezca inseguro. Vacíe de una manera segura.

3C. LLENANDO LA RESERVA DE AIRE CON UNA BOMBA MANUAL

AVISO El aire saldrá por los sellos internos hasta que la presión del reservorio de aire alcance aproximadamente 500-1000 psi. Por esta razón, recomendamos que si usted está utilizando una bomba de mano, se debe utilizar sólo para rematar el depósito de aire cuando a presiones en o por encima de 1000 psi. No use una bomba manual para llenar el tanque desde 0 psi.

Asegúrese de que la pistola de aire esté descargada, EN SEGURO, des martillada, tenga un cargador vacío insertado y apunte en una dirección segura. Remueva la tapa del puerto de llenado del aire y conecte el aparato de conexión rápida de la bomba manual al puerto de llenado (Ilustración 3b). Inicie el bombeo. Continúe bombeando hasta que la válvula de presión de la reserva de aire indique que está en 4500 psi (Ilustración 3c). **NO SOBRELLENE.** Una vez que llegue a la presión deseada, deje salir el aire de la manguera de llenado y des conéctela de la reserva. **NOTA:** Si la manguera no ha sido vaciada antes de desconectarla, puede sacudirse cuando la desconecte y podría causar lesiones o daños a la propiedad. Durante un bombeo prolongado, la bomba y la reserva de aire pueden tornarse incómodamente calientes. Detenga el bombeo y permita que se vuelvan a temperatura ambiente antes de continuar. Reemplace la tapa del puerto de llenado cuando termine. Siga las instrucciones del fabricante de la bomba manual.

⚠ PRECAUCIÓN

Sólo utilice una bomba manual específicamente diseñada para pre-cargar reservas de aire de alta presión que soporten una capacidad de hasta 4500 psi y que encaje con un accesorio de des conexión rápida #12FS.



4. DESCARGANDO SU RIFLE DE AIRE

⚠️ ADVERTENCIA Nunca ponga la cara, las manos o cualquier parte de su cuerpo al lado o delante del puente del cargador. Mantenga las manos y la cara alejadas del tornillo de desgasificación. Trate bien el cargador y desgasifique como lo haría con la boca del rifle. El aire de alta presión que escapa de estas áreas puede causar lesiones graves o la muerte. Nunca confíe en los seguros. Mantenga siempre un cargador vacío en la pistola de aire cuando esté presurizado con aire.

AVISO El rifle de aire debe de dispararse o “desarmarse” para drenar el gas de la reserva de aire. Asegúrese de que NO HAY un proyectil en el cañón antes de drenar el gas del rifle de aire. El cargador debe de estar descargado, pero debe de estar bien insertado el brocal del cargador.

Asegúrese de que el arma de aire está descargada, des martillada, en MODO SEGURO y apuntando hacia una dirección segura. Verifique que NO haya proyectiles en el cargador e insértelo en la pistola de aire. Localice el tornillo para descargar el gas en la parte trasera del arma de aire (vea **Ilustración 4**) y lentamente gire en dirección contraria a las manecillas del reloj hasta que escuche la presión del aire iniciando el drenaje. NO SIGA GIRANDO EL TORNILLO PARA DRENAR EL GAS. Permita que el drenaje sea lento. Una vez que ya no escuche la salida de gas, apriete el tornillo de desgasificado girándolo en el sentido con las manecillas del reloj, compruebe dos veces para asegurarse de que la pistola de aire no está cargada, vuelva a insertar el cargador vacío, amartille la pistola de aire, apunte hacia una dirección segura, coloque en MODO NO SEGURO y tire del gatillo para eliminar la presión de gas residual en la pistola de aire. Mientras continúa apuntando hacia una dirección segura, ponga en “MODO SEGURO” (ON SAFE) y asegúrese de que el manómetro del depósito de aire no muestre presión en el depósito.



5. MANEJO Y CUIDADO DE LOS RESERVORIOS DE AIRE

⚠️ ADVERTENCIA El aire utilizado debe cumplir con din 3188 (aire respirable). No almacene la reserva de aire comprimido a temperaturas mayores a 122°F (50°C). Siempre apéguese a las advertencias e instrucciones de seguridad del fabricante concernientes a manejo y almacenamiento de la reserva de aire comprimido.

⚠️ ADVERTENCIA Las reservas de aire comprimido pueden explotar a temperaturas mayores a 122°F (50°C). No mutile o incinere las reservas. No las exponga al calor ni almacene las reservas a temperaturas mayores a 122°F (50°C).

⚠️ PRECAUCIÓN

Las reservas de aire comprimido que tienen fugas, están dañadas o tienen más de 10 años deben de ser vaciadas de forma segura y no deben utilizarse ni rellenarse de nuevo. La reserva de aire debe ser examinada por costo del dueño o reemplazada al cumplir los diez años desde la fecha de fabricación. La fecha de fabricación está impresa en la reserva. UMAREX USA no examina las reservas de aire comprimido.

- Si su reserva de aire comprimido necesita reparaciones, llame a Umarex USA (479) 646-4210 y pregunte por el Departamento de Servicio o visite la página web www.umarexusa.com. ¡NO INTENTE DESENSAMBLAR LA! Su reserva de aire comprimido requiere de herramientas y accesorios especiales para repararla. Cualquier desensamble o modificación no realizada por UMAREX USA invalidará la garantía.
- No altere la superficie de la reserva de aire comprimido. En particular, no la grabe ni aplique sustancias abrasivas. Esto puede dañar su reserva y ser un riesgo a la seguridad.
- Cada vez que use su reserva de aire comprimido inspeccione para ver si tiene grietas o daños.
- Proteja su reserva de aire comprimido de cualquier daño.

La reserva de aire comprimido tiene una vida útil de 10 años. UMAREX USA no prueba los depósitos de aire comprimido. Para encontrar una instalación de pruebas aprobada por D.O.T., haga una búsqueda web por ‘D.O.T. pruebas hidrostáticas’.



Es posible que ciertas condiciones puedan afectar la reserva de aire, y esto puede alterar su desempeño. Estas condiciones incluyen el uso, mantenimiento y almacenaje a temperaturas que son mayores o menores a las temperaturas al aire libre (60°-80° F/16°-27° C). Otra condición puede ser cuando el arma de aire es disparada de manera muy rápida.

- Las altas temperaturas pueden incrementar la presión en la reserva de aire y también en el arma de aire, generando una presión mayor a la presión estándar de operación. Esta presión excesiva puede causar un mal funcionamiento del arma de aire o puede dañarla de manera permanente. La temperatura máxima de operación o de almacenamiento nunca debe exceder los 122°F (50°C). Esta temperatura puede alcanzarse si usted deja el arma de aire al aire libre directamente bajo el sol en un día soleado. Entonces, para asegurar la apropiada operación de su arma de fuego no la exponga a altas temperaturas o directamente a la luz solar por períodos prolongados de tiempo. En esos casos, la reserva de aire puede sobre calentarse y explotar, lo que puede dañar el arma de fuego y causar lesiones o muerte de personas a su alrededor.
- Los cuidados deben ejercerse para asegurarse de que el arma de fuego no será disparada con una reserva de aire que esté baja de presión. Indicadores de que la presión es insuficiente:
 - El sonido del disparo no es tan alto como cuando la reserva está llena.
 - El proyectil llega al blanco, pero en una posición más baja que cuando la reserva de aire está llena (eso es que la velocidad del disparo disminuyó).



6. CARGADO SU RIFLE DE AIRE

⚠️ ADVERTENCIA ¡Mantenga los dedos alejados del gatillo cuando cargue el cargador!

⚠️ ADVERTENCIA Nunca cargue el martillo Umarex mientras esté amartillado.

Asegúrese de que la pistola de aire está en MODO SEGURO, el tornillo de seguridad de campo está activado, y que el perno se ha tirado hacia atrás a la mitad del camino (**Ilustración 5a**). Identifique el frente y la parte trasera del cargador (**Ilustración 5b y 5c**). Inserte una munición, el frente primero, en la parte TRASERA del cargador (**Ilustración 5d**), asegurándose de que cualquier proyectil que esté cargado está completamente contenido dentro del cargador, como se muestra en la **Ilustración 5e**. Una vez que los proyectiles se han insertado correctamente, asegúrese de que no haya residuos en el puente del cargador, luego cargue el cargador en el lado izquierdo del Martillo Umarex con la parte frontal del cargador viendo hacia la boca del arma (**Ilustración 5f**). Para insertar correctamente el cargador, suelte la placa de seguridad del piso del cargador con el borde del cargador (**Ilustración 5g**) e inserte el cargador, asegurándose de alinear los surcos del cargador con los rieles en la parte del cargador (**Ilustración 5h**). Debido a la alineación de precisión de los mecanismos, esto puede tomar alguna práctica. Una vez que el cargador se ha insertado correctamente, empuje el cargador hasta el arma de aire como se muestra en la **Ilustración 5i**.



Ilustración 5a

cargador frontal



Ilustración 5b

cargador trasero



Ilustración 5c



Ilustración 5d



Ilustración 5e

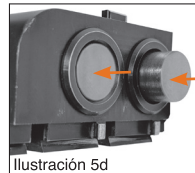

APUNTANDO HACIA UN BLANCO SEGURO

NOTA: El arma de aire ahora está cargada. Mantén-gala en MODO SEGURO y asegúrese de que está apuntando hacia una dirección segura en todo momento.

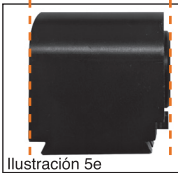
⚠ PRECAUCIÓN

Compruebe siempre y retire los restos en la cámara del cargador antes de insertar el cargador en el martillo. Los desechos pueden causar desalineación que afectará la precisión.

⚠ PRECAUCIÓN

El cargador debe ser empujado completamente en la pistola de aire. No dispare una ronda de la cámara derecha del cargador en el primer disparo. El cargador debe insertarse completamente para que el cargador indexe correctamente.

⚠ ADVERTENCIA Nunca transporte su rifle de aire mientras está amartillado y/o mientras está cargado. Es mejor amartillar el rifle de aire sólo antes de disparar. Bajo ninguna circunstancia transporte su rifle de aire amartillado y cargado.



Ilustración 5f



Ilustración 5g

Magazine floor plate safety

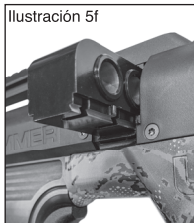

los rieles

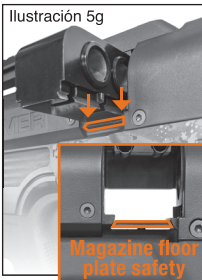
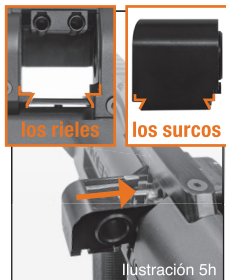
los surcos



Ilustración 5i



APUNTANDO HACIA UN BLANCO SEGURO

ES

⚠ ADVERTENCIA Use solo proyectiles de pistola de aire de plomo de diámetro .510". No intente utilizar proyectiles que ya fueron disparados o están deformados. No utilice dardos ni cualquier otro tipo de objetos extraños porque puede causar daños a usted o a cualquier persona alrededor, o puede dañar y/o atascar el arma de aire. No use sabots.

7. APUNTANDO HACIA UN BLANCO SEGURO

SIEMPRE ESTÉ SEGURO DE SU BLANCO Y LO QUE SE ENCUENTRA MÁS ALLÁ DE ESTE. Nunca dispare a un sonido, un flash de color o a un movimiento. Un cazador camuflado puede fácilmente confundirse por un blanco. Siempre asegúrese de adónde van a ir a parar sus disparos y dispare sólo adonde hay un blanco libre de obstrucciones, el agua u otras superficies puede generar rebotes. Asegúrese de que su proyectil va a detenerse detrás en su blanco. Los proyectiles pueden rebotar desde muchas superficies, como rocas o sobre agua y puede viajar a direcciones impredecibles con una velocidad considerable. No dispare de manera aleatoria al cielo.

8. DISPARANDO SU ARMA DE AIRE

⚠ ADVERTENCIA Nunca ponga la cara, las manos o cualquier parte de su cuerpo al lado o delante del puente del cargador. Mantenga las manos y la cara alejadas del tornillo de desgaseificación. Trate bien el cargador y desgaseifique como lo haría con la boca del rifle. El aire de alta presión que escapa de estas áreas puede causar lesiones graves o la muerte. Nunca confíe en los seguros. Mantenga siempre un cargador vacío en la pistola de aire cuando esté presurizado con aire.

AVISO Es normal que un poco de aire escape del puente del cargador durante el disparo.





Cuando usted esté absolutamente seguro de que su rifle de aire está apuntando hacia un objetivo seguro y usted está listo para disparar, tire de la manija del perno completamente hacia atrás para amartillar el arma y EMPUJARLO COMPLETAMENTE HACIA ADELANTE para alinear automáticamente el cargador. Coloque su rifle de aire “MODO NO SEGURO” (OFF SAFE) (consulte el **Sección 2. Funcionamiento de la Seguridad**) y, a continuación, apriete el gatillo.

AVISO Muchos factores pueden afectar el desempeño y la velocidad, incluyendo la marca del proyectil, la lubricación, las condiciones del cañón y la temperatura.

Para pasar al siguiente disparo, sujete firmemente el mango del perno, evitando el contacto con el gatillo, tire de la manija del perno hacia atrás (**Ilustración 6a**), y a continuación, EMPÚJELO COMPLETAMENTE HACIA ADELANTE (**Ilustración 6b**). Apunta y aprieta el gatillo (**Ilustración 6c**).



Ilustración 6a



Ilustración 6b



Ilustración 6c

NOTA: Es normal sentir el escape de aire de los respiraderos de la válvula y el puente del cargador cuando se dispara el Hammer Umarex. Compruebe que la cubierta del cañón esté bien socada y la tapa del hocico también, antes y después del disparo para mantener la precisión. Si está suelto, use un guante y apriete a mano en dirección con las manecillas del reloj. Cuando se llena a plena capacidad a 4,500 psi, el martillo Umarex producirá tres disparos de potencia completa y un cuarto disparo al 90%. Para obtener los mejores resultados, se recomienda rellenar el depósito de aire después del tercer disparo consecutivo.

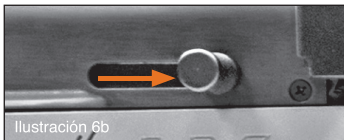

AVISO El martillo Umarex está diseñado para desgasearse automáticamente con el quinto disparo consecutivo si la presión estaba en 4,500 psi antes de disparar. Para rellenar con aire, siga primero los procedimientos de desgaseificación (ver **Sección 4**). A continuación, asegúrese de que está apuntando hacia una dirección segura, en MODO SEGURO, está descargada y se inserta un cargador vacío en el puente del cargador. Verifique que esté descargado y apuntado hacia una dirección segura. Amartille el rifle y dispare en seco. El disparo en seco reinicia la válvula. Rellene el arma con aire (ver **Sección 3B**). Si el aire continúa ventilándose del cañón, repita el proceso.

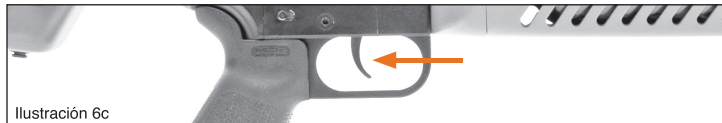
⚠ PRECAUCIÓN

Cada vez que el cerrojo es empujado hacia adelante, el cargador indexará y la pistola de aire está lista para disparar.

⚠ ADVERTENCIA Si el proyectil no se dispara después de completar todos los pasos de operación, el arma de aire puede estar trabada. Un proyectil no disparado que se encuentra en el cañón puede ser una situación peligrosa. Mantenga el arma de aire apuntando hacia una dirección segura, coloque en MODO SEGURO, y evacúe todo el aire comprimido. Llame a UMAREX USA para sacar una cita.

⚠ ADVERTENCIA Cuando amartille el rifle de aire no coloque su mano sobre o frente a la boca del arma. Nunca permita que la boca del rifle apunte hacia usted o hacia cualquier otra persona durante el amartillado. Siempre mantenga la boca del rifle apuntando hacia una dirección segura.

⚠ ADVERTENCIA Nunca asuma que porque la pistola de aire ya no dispara un proyectil no hay un proyectil en el cañón. Siempre trate el arma de aire como si estuviera cargada y con el mismo respeto que trataría un arma de fuego.



9. QUITANDO EL CARGADOR

Para remover el cargador, coloque su arma de aire en modo seguro y apunte hacia una DIRECCIÓN SEGURA. Deslice el perno hacia atrás hasta que esté a mitad de su camino (**Ilustración 7a**), luego empuje y sostenga la palanca para soltar el cargador hacia el frente (**Ilustración 7b**). Mientras sostiene la palanca para soltar el cargador hacia adelante, tome el cargador por el lado izquierdo y sáquelo del arma de aire.



Ilustración 7a



Ilustración 7b

10. REMOVIENDO LA EMPUÑADURA DEL MAGPUL®

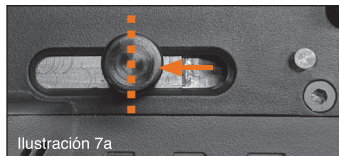
Para quitar la empuñadura del cargador Magpul®, localice el tornillo en la cavidad de un lado debajo de la empuñadura como se muestra en la **Ilustración 8**, inserte un destornillador de ranura o una llave hexagonal de 3/16, y gire el tornillo en dirección contraria a las manecillas del reloj hasta que el tornillo ha salido completamente. Tire de la empuñadura y sáquela.



Ilustración 8



11. PROBLEMAS DISPARANDO

⚠️ ADVERTENCIA Mantenga siempre un cargador vacío y el tornillo de seguridad de campo en el martillo Umarex para evitar lesiones graves o la muerte por descarga involuntaria. Nunca dispare el martillo o permita que se descargue sin el cargador insertado en el brocal del cargador.

11A. DESCARGANDO PROYECTILES DEL CARGADOR CON EL ARMA AMARTILLADA

Para descargar un proyectil del martillo Umarex, siempre mantenga el cañón apuntando hacia una dirección segura. Coloque el rifle en MODO SEGURO colocando el seguro manual en el lado derecho del receptor (**Sección 2A**). Coloque el campo de seguridad (**Sección 2C**). Luego quite el cargador (**Sección 9**) y empuje el o los proyectiles fuera del cargador. Inspeccione visualmente el puente para verificar que no queda nada en el cañón. Siempre reinserte el cargador VACÍO en el brocal del cargador.

⚠️ PRECAUCIÓN

Nunca presione la placa del piso del cargador con otra cosa que no sea el cargador. Nunca coloque el dedo sobre el gatillo cuando inserte o retire el cargador.

11B. DESCARGANDO PROYECTILES DEL CARGADOR CUANDO EL ARMA NO ESTÁ AMARTILLADA

Para descargar un proyectil del martillo Umarex, siempre mantenga el cañón apuntando hacia una dirección segura. Coloque el rifle en MODO SEGURO colocando el seguro manual en el lado derecho del receptor (**Sección 2A**). Luego quite el cargador (**Sección 9**) y empuje el o los proyectiles fuera del cargador. Inspeccione visualmente el puente para verificar que no queda nada en el cañón. Siempre reinserte el cargador VACÍO en el brocal del cargador.



11C. SACANDO UN PROYECTIL ATASCADO

Si un proyectil está atascado en el cañón, NO lo recargue o trate de disparar el rifle de aire de nuevo.

Si cree que el rifle de aire está atascado, manténgase apuntando en una dirección segura, enganche el tornillo de seguridad manual y el tornillo de seguridad de campo (**Sección 2**), desgasifique el rifle (**Sección 4**), retire el cargador (**Sección 9**) e inserte una baqueta de calibre correcto (al menos 32" de longitud) en la boca y empuje el proyectil atascado. No intente reutilizar el proyectil. Si usted no puede desatascar su rifle de aire contacte al departamento de servicio de Umarex USA.

11D. SI EL ARMA BOTA TODO EL AIRE :

Aunque es muy extraño, el Hammer Umarex podría expulsar todo el contenido de su depósito de aire cuando la válvula está sucia. Si esto sucede, primero siga los procedimientos de desgasificación (Sección 4 en este manual). Luego, asegúrese de que está apuntando hacia una dirección segura, en MODO SEGURO, está descargada y un cargador vacío se inserta en el puente del cargador. Verifique que esté descargado y apuntado hacia una dirección segura. Amartille el rifle y dispárelo en seco. Rellene el arma con aire (ver Sección 3B). Si el aire continúa goteando del cañón, repita el proceso.

11E. PROBLEMAS COMUNES

Problema	Causa Probable									
	El seguro está puesto	La reserva está vacía	Residuos en el cañón	Munición incorrecta	Una munición cargada de manera incorrecta	Cargador insertado de manera incorrecta	Amartillado incorrecto	Apriete la cubierta del cañón	Perno no empujado completamente hacia adelante	Escorbros en la cámara de cargador
Problemas de bajo desempeño		●	●	●				●		●
El arma no dispara	●	●		●	●	●	●		●	●
Un proyectil lento		●	●	●	●					



12. MANTENIMIENTO Y CUIDADO

! PRECAUCIÓN

Antes de cualquier cuidado, limpieza o mantenimiento, siempre asegúrese de que su arma está en MODO SEGURO, está descargada y no tiene aire. Mantén-gala apuntando a una dirección segura. Es importante mantener rutinas de inspección y mantenimiento apropiadas para su arma de aire.

AVISO

Aceites que contenga ácidos o resina pueden dañar los sellos y posiblemente el acabado de su arma de aire.

! ADVERTENCIA

No deben de utilizarse lubricantes a base de petróleo en o con la reserva de gas comprimido.

NUNCA ALMACENE UN ARMA DE AIRE CARGADA O AMARTILLADA. Descargue los proyectiles del arma de aire y saque el gas completamente. Mantenga la pistola de aire lejos de los niños y los tiradores no entrenados. Almacene proyectiles por separado de la pistola de aire para evitar que sea utilizada por tiradores no entrenados. Proteja su pistola de aire de la humedad y la suciedad; limpie la pistola de aire y envuélvala en un paño suave y seco. Si usted va a guardar su arma por un tiempo prolongado asegúrese de que el cañón está protegido. Esto lo puede hacer colocando en el agujero aceite para cilindros de resorte RWS. Siempre use un paño suave e inserte la baqueta de limpieza desde la boca. Elimine todo el aceite antes del siguiente uso. **RECUERDE:** Siempre chequee que el arma está descargada cuando tome de su almacenamiento o la reciba de otra persona.

Con cuidados y rutinas de inspección su arma de aire puede otorgarle muchas sesiones de entretenimiento disparando. Abuso, negligencia y exposición continua a elementos puede desmejorar el desempeño de cualquier arma de aire.

El martillo Umarex está diseñado para disparar sólo proyectiles de .510 de diámetro.



12A. SUPERFICIE

Las piezas expuestas de metal (el recibidor, las cabezas de los tornillos, el gatillo, etc) **DEBEN** limpiarse utilizando un paño aceitado después de cada uso para prevenir corrosión. Use aceite liviano libre de ácido y resina. El aceite de cilindro de resortes RWS es excelente para esto.

12B. PARTES DE TRABAJO

El rifle de aire requiere de muy poca lubricación. La superficie delante del perno (ver **Ilustración 9a**), las arandelas en puente del cargador (ver **Ilustración 9b**), y la base en puente del cargador (ver **Ilustración 9b**) deben lubricarse con lubricante RWS después de cada 50 tiros. Recuerde, un poquito es suficiente – mucho no es mejor.

12C. CAÑÓN Y CUBIERTA

En el uso diario, el polvo de los proyectiles disparados y algo de suciedad o residuos se acumularán en el agujero y en la cubierta. Durante los periodos de uso regular la cubierta del cañón debe ser removida (vea **Ilustración 9c y 9d**) y debe limpiarse el polvo acumulado. Antes de limpiar, asegúrese de que la pistola de aire ha sido desgasificada. Utilice guantes para proteger sus manos cuando manipule la cubierta. La cubierta y el agujero del barril deben limpiarse periódicamente por medio de un fajo de fieltro, varilla de limpieza con tela de lana que se fija a la barra de limpieza o un cepillo sintético. Si utiliza un paño, asegúrese de que no quede ningún pedazo del mismo en el cañón. Coloque un paño en el brocal del cargador para atrapar cualquier resto suelto dentro de la boca del rifle.

NO UTILICE ningún cepillo de acero o metal.

Ilustración 9a



Ilustración 9b



Ilustración 9c



Ilustración 9d

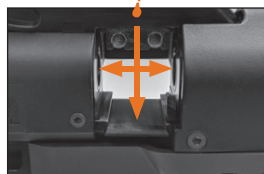

12D. CARGADOR Y BROCAL DEL CARGADOR

Limpie el cargador y el agujero del cargador después de los 25 tiros iniciales y cada 50 tiros después de la limpieza inicial con un trapo libre de pelusas, aceite sintético y/o aire comprimido enlatado. **NO utilice ningún solvente.** La limpieza también puede ser necesaria después de su uso en condiciones de mucho polvo, viento o humedad / barro.

Para limpiar, quite el cargador del brocal del cargador (**Sección 9**). Asegúrese de que el cargador está descargado. Limpie los orificios, los surcos de encajar, la parte inferior y los dientes del cargador. Limpie la parte de arriba del plato, la parte de arriba del plato, los surcos de alineamiento y el puente que va hacia el brocal del cargador. Limpie adentro del lugar donde va el cargador (no tire o estire los resortes durante la limpieza).

13. REPARACIÓN Y SERVICIO

⚠️ ADVERTENCIA Un arma de aire que no opera apropiadamente puede ser peligrosa. Debe mantenerse lejos en un lugar seguro hasta que sea reparada o destruida. No trate de desensamblarla. Es difícil re-ensamblarla y puede anular la garantía. Un des-ensamblaje o re-ensamblaje inapropiados puede causar serias lesiones o la muerte.

No regrese productos defectuosos o dañados al comerciante. Si su arma de aire necesita reparaciones llame a Umarex USA (479) 646-4210 y pregunte por el Departamento de Servicio o visite el sitio web www.umarexusa.com. ¡NO INTENTE DESENSAMBLAR LA! El arma de aire requiere de herramientas y accesorios especiales para repararla. Cualquier des-ensamblaje o modificación que no sea realizada por Umarex USA anula la garantía.

⚠️ PRECAUCIÓN

Si transporta un depósito de aire comprimido en avión o lo envía por correo, debe estar vacío.

AVISO El transporte aéreo puede afectar el desempeño de los sellos y las arandelas.

DO NOT RETURN THIS PRODUCT TO THE STORE

Airguns and airsoft guns must be returned to the manufacturer for service, repair, or replacement.

Umarex USA products have a warranty on defective parts and workmanship.

The original receipt is required. See manual for details. If you have any questions or concerns about Umarex USA products, please contact us at 1-479-646-4210 or visit www.UmarexUSA.com and one of our service techs will be glad to assist you.

For maintenance, service tips, and manuals visit our website:
www.UmarexUSA.com

NE RETOURNEZ PAS CE PRODUIT AU MAGASIN

Les armes à air et les armes “airsoft” doivent être retournées chez le fabricant pour le service, les réparations ou le remplacement.

Les produits Umarex USA sont garantis contre les défauts de matériaux et de fabrication.

Le reçu de caisse est nécessaire. Voir le manuel pour plus de détails. Si vous avez des questions ou des préoccupations au sujet des produits Umarex USA, S.V.P, communiquez avec nous en composant le 1-479-646-4210 ou visitez le www.UmarexUSA.com et un de nos techniciens vous aidera avec plaisir.

Pour l'entretien, des conseils concernant le service et des manuels, visitez notre site web: **www.UmarexUSA.com**

NO DEVUELVA ESTE PRODUCTO A LA TIENDA

Las armas de aire y de aire comprimado se deben de regresar al fabricante para servicio, reparación o reemplazo.

Los productos Umarex de EEUU tienen una garantía por partes defectuosas y de hechura.

Se requiere el recibo de compra original. Consulte el manual para más detalles. Si tiene alguna pregunta o inquietudes sobre los productos Umarex USA, por favor contáctenos al 1-479-646-4210 o visítenos a www.UmarexUSA.com y uno de nuestros técnicos de servicio con gusto le ayudará.

Para mantenimiento, consejos de servicio y manuales, visite nuestro sitio de web:
www.UmarexUSA.com

REGISTER YOUR PRODUCT. GET NEWS & OFFERS.

www.UmarexUSA.com/register

EN Umarex USA Registration

As the purchaser of a new airgun or airsoft gun distributed by Umarex USA, you are entitled to the benefits of a limited warranty upon the registration of your product at www.UmarexUSA.com within 30 days of purchase. For warranty or repair details or questions associated with your gun, see the Warranty/Repair section in the manual that accompanied your product at the time of purchase. Keep your original sales receipt. It must accompany the gun if it is returned for any reason.

If you have questions or concerns regarding the Umarex USA product you have purchased, please contact our Customer Service Department at 479-646-4210 or visit www.UmarexUSA.com.

Register on the internet at
www.UmarexUSA.com/register

FR Enregistrement des Umarex USA

Comme acheteur d'une nouvelle arme à air ou arme airsoft distribuée par Umarex USA, vous avez droit à une garantie limitée lorsque vous enregistrez votre produit au www.UmarexUSA.com l'intérieur de 30 jours suivant l'achat. Pour plus de détails concernant la garantie et les réparations ou si vous avez des questions au sujet de votre arme, consultez la section Garantie/réparation du manuel qui accompagnait votre produit lors de l'achat. Conservez votre reçu de caisse original. Il doit accompagner l'arme si celle-ci nous est retournée pour quelque raison que ce soit.

Si vous avez des questions ou des préoccupations concernant le produit UmarexUSA que vous avez acheté, communiquez avec notre service à la clientèle au 479-646-4210 ou visitez le www.UmarexUSA.com.

Enregistrez votre arme sur Internet au
www.UmarexUSA.com/register

ES Registración del Umarex USA

Como el comprador de una nueva arma de air o arma de airsoft distribuida por Umarex USA, usted tiene derecho a los beneficios de una garantía limitada cuando registre su producto en www.UmarexUSA.com dentro de 30 días después de la compra. Para detalles de garantía o de reparación o preguntas relacionadas con su arma de air, vea la sección de Garantía/ Reparación en el manual que acompaña a su producto al momento de la compra. Guarde su recibo original de venta. Debe de acompañar al arma de air si se devuelve por alguna razón.

Si tiene preguntas o inquietudes sobre el producto Umarex USA que ha comprado, por favor contacte a nuestro Departamento de Servicio al Cliente al 1-479-646-4210 o visite www.UmarexUSA.com.

Registrar en la internet en
www.UmarexUSA.com/register