

**Pneumatic tacker
Pneumatiskt häftverktyg
Druckluft-Klammerungsgerät
Agrafeuse pneumatique**

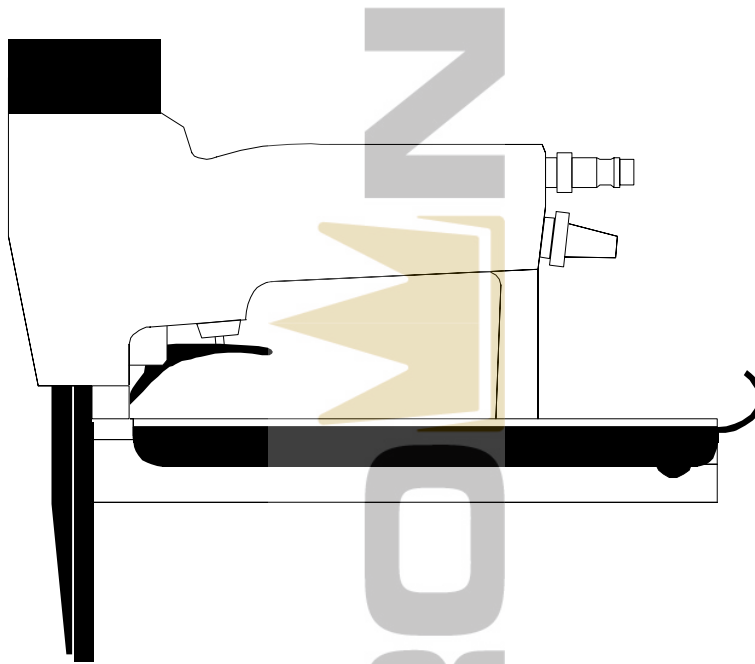

JK20-680FN

Operating Instructions **E**

Bruksanvisning **S**

Betriebsanleitung **D**

Notice d'emploi **F**

Josef Kihlberg AB

Box 126, S-544 22 Hjo, Sweden

Telephone: +46 (0)503 328 00 Telefax: +46 (0)503 328 01

www.kihlberg.se

e-mail: reception@kihlberg.se

**The employer is responsible for:**

- ⇒ enforcement of compliance with safety warnings and all other directions presented in these *Operating Instructions* and its appended documents;
- ⇒ ensuring that the instructions and its appendixes are distributed to the personnel concerned;
- ⇒ familiarizing himself with these instructions in the interest of personnel safety and proper use of this tool;
- ⇒ enforcement of all rules and regulations issued by local Safety Authorities for the use of this tool.

**Arbetsgivaren skall se till att:**

- ⇒ denna *Bruksanvisning* – och dess bilagor – hålls tillgänglig för, samt att den studeras och åtföljs av, all berörd personal;
- ⇒ personal som skall arbeta med verktyget har tillräcklig färdighet och väl känner till olycksrisker, lämpliga arbetsmetoder och verktygets skötsel;
- ⇒ allmänna säkerhetsregler samt särskilda regler för minderårigs arbete med spikpistol åtföljs;
- ⇒ personalen får den instruktion, utrustning och tid som behövs för daglig tillsyn av verktyget.

**Der Arbeitgeber verantwortet dafür daß:**

- ⇒ allen Personen, die mit dem Gerät zu tun haben, diese *Betriebsanleitung* und die dazu hörende Beilagen jederzeit zugänglich sind;
- ⇒ alle betroffene Beschäftigten die Sicherheitshinweise und alle Anleitungen in diesem Heft und seinen Beilagen kennen und befolgen;
- ⇒ die einschlägigen Sicherheitsvorschriften der Behörden und Berufsgenossenschaften eingehalten werden.

**L'employeur doit s'assurer que:**

- ⇒ cette *Notice d'emploi* et les matières annexées soient à la disposition de toute personne servant l'outil;
- ⇒ toute personne travaillant avec l'outil soit au courant de – et obéissante à – cette notice et ses matières ajoutées;
- ⇒ les instructions de sécurité prévues par les comités de sécurité et par les instances officielles soient respectées.

When studying these Operating Instructions, consult also the tool's spare parts list and technical data sheet

Vid studie av denna Bruksanvisning skall även verktygets reservdels- och tekniska datalista användas

Beim Studieren dieser Betriebsanleitung sind auch die Ersatzteil- und Technische Datenlisten zu benutzen

En étudiant cette Notice d'emploi, consultez aussi la liste des pièces de rechange et la fiche de dates techniques

Table of Contents

Safety Warnings and Tool Installation	1
Tool use	3
Maintenance	5
Elimination of malfunctions	6
Spare parts drawing	7
Technische daten	9
Declaration of conformity	11

Inhaltsverzeichnis

Sicherheitshinweise und Inbetriebnahme	1
Bedienung	3
Wartung	5
Beseitigung von Störungen	6
Wartung	7
Technischen daten	9
Konformitätserklärung	11

Innehållsförteckning

Säkerhetsvarningar och installation	1
Användning	3
Underhåll	5
Avhjälpande av störningar	6
Reservdelsritning	7
Teknisk Specification	9
CE deklARATION	11

Table des Matières

Instructions de sécurité et mise en service	1
Emploi	3
Entretien	5
Elimination de dérangements	6
Dessin pièces de rechange	7
Carcteréristiques techniques	9
Déclaration de conformité	11

Safety warnings and tool installation Sicherheitshinweise und Inbetriebnahme

Säkerhetsvarningar och installation Instructions de sécurité et mise en service

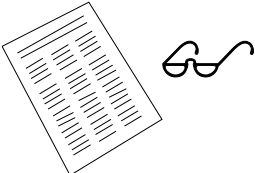
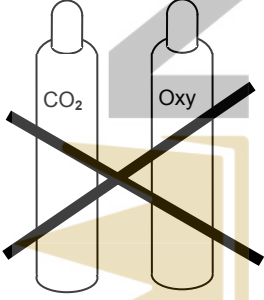
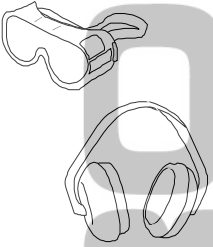
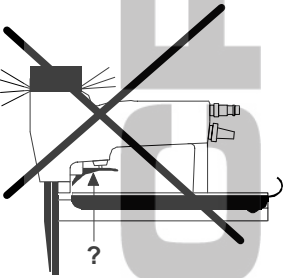
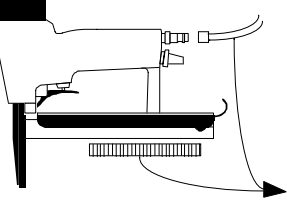
<p>E Read these warnings to prevent injuries to yourself and to bystanders.</p> <p>Refer to the sections <i>Tool use, Maintenance and Elimination of malfunctions</i> for additional information.</p> <p>D Bitte diese Sicherheitswarnungen lesen um Unfälle für Sie und Zuschauer zu vermeiden.</p> <p>Weitere Information finden Sie in den Abschnitten <i>Bedienung, Wartung und Beseitigung von Störungen</i>.</p>		<p>S Läs dessa varningar för att undvika skador på Dig själv eller åskådare.</p> <p>För ytterligare information se avsnitten <i>Användning, Underhåll</i> och <i>Felsökning</i>.</p> <p>F Lisez ces instructions de sécurité pour éviter des accidents pour vous même et les spectateurs.</p> <p>Pour information complémentaire, voyez les sections <i>Emploi, Entretien</i> et <i>Elimination de dérangements</i>.</p>
<p>E Never use oxygen, combustible gases, CO₂, steam or high pressure gas tanks as power sources for this tool; the tool may explode and cause serious injury.</p> <p>Use only dry, clean, pressure regulated compressed air to drive the tool.</p> <p>D Niemals Sauerstoff, Brenngase, CO₂ oder Hochdruckgase als Energiequelle für dieses Gerät benutzen; dies kann zu Explosionsverletzungen führen.</p> <p>Benutzen Sie ausschließlich trockene, reine, geregelte Druckluft</p>		<p>S Använd aldrig syrgas, brännbart gas, CO₂, ånga eller gas från högtryckstuber för att driva detta verktyg; det kan då explodera och förorsaka svåra skador.</p> <p>Använd endast torr, ren, reglerad tryckluft till verktyget.</p> <p>F N'utilisez jamais d'oxygène, de gaz inflammable, CO₂, ou de gaz haute pression pour cet outil. Ils peuvent causer une explosion et des accidents graves.</p> <p>Utilisez seulement d'air comprimé sec, pur et réglé.</p>
<p>E To prevent eye injuries, eye protection must always be worn by the operator and others in the work area. Always use other personal protection equipment as required, such as ear protection, hard hats, etc.</p> <p>D Achten Sie darauf, daß Sie und die anderen Personen in der Nähe Ihres Arbeitsplatzes während der Benutzung des Gerätes Sicherheitsbrillen und anderen Sicherheitseinrichtungen tragen.</p>		<p>S För att undvika synskador bör operatören och andra personer på arbetsplatsen bära ögonskydd. Vid behov bör också hörselskydd och eventuell annan personlig skyddsutrustning användas.</p> <p>F Faites attention à ce que les personnes se trouvant à proximité de l'outil et ceux qui s'en servent, portent des lunettes de sécurité et toute autre protection nécessaire.</p>
<p>E Never use a defective tool. Make sure that the trigger operates properly and that all screws and nuts are securely tightened at all times.</p> <p>Do not modify the tool.</p> <p>D Benutzen Sie niemals ein defektes Gerät. Achten Sie darauf, daß der Abzug richtig funktioniert und daß alle Schrauben und Muttern fest angezogen sind.</p> <p>Nehmen Sie niemals Änderungen am Gerät vor.</p>		<p>S Använd aldrig ett defekt verktyg. Kontrollera dagligen att avtryckaren fungerar korrekt, och att alla skruvar och muttrar är säkert åtdragna.</p> <p>Det är förbjudet att modifiera verktyget.</p> <p>F N'utilisez jamais un outil défectueux. Faites attention à ce que la détente fonctionne parfaitement et que toutes les vis et tous les écrous soient bien serrés.</p> <p>N'apportez jamais aucune modification à l'outil</p>
<p>E Always disconnect the tool from the air supply and empty the magazine when making a break or ending work, when servicing the tool or eliminating malfunctions.</p> <p>Never leave a loaded tool unattended.</p> <p>D Kuppeln Sie immer die Druckluftzufuhr ab und entleeren Sie das Magazin bei Arbeitspausen, Arbeitende, beim Beheben von Störungen und bei Wartung und Reparaturen.</p> <p>Niemals ein geladenes Gerät unbeaufsichtigt lassen.</p>		<p>S Koppla alltid bort verktyget från tryckluften och töm magasinet vid arbetspauser, vid arbetets slut, vid avhjälpande av störningar och vid underhåll och reparation</p> <p>Lämna aldrig ett laddat verktyg utan tillsyn.</p> <p>F L'outil est à débrancher de l'air comprimé et son magasin à vider à l'arrêt et en fin du travail, pour l'élimination de dérangements et pour des travaux d'entretien et de réparation.</p> <p>Ne laissez jamais traîner un outil chargé sans surveillance.</p>

Safety warnings and tool installation
Sicherheitshinweise und Inbetriebnahme

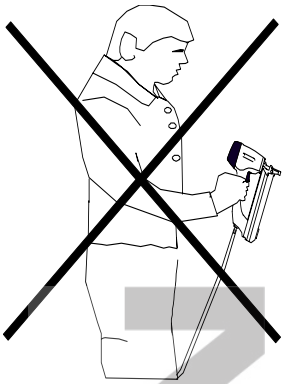
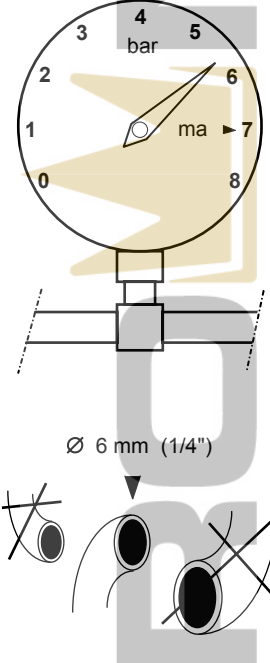
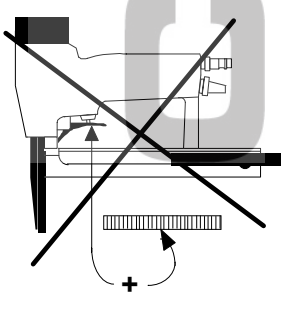
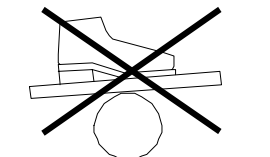

Säkerhetsvarningar och installation
Instructions de sécurité et mise en service

<p>E Always assume that the tool is loaded. No horseplay! Respect the tool as a working implement.</p> <p>Never point the tool at yourself or anyone else, whether it contains staples or not. Always remove finger from trigger when not driving staples.</p> <p>D Gehen Sie immer davon aus, daß das Gerät geladen ist. Spielen Sie deshalb niemals damit herum.</p> <p>Richten Sie das Gerät niemals auf sich oder andere Personen. Wenn keine Klammern ein zu treiben sind, den Abzugshebel nicht berühren um unbeabsichtigtes Auslösen zu vermeiden.</p>		<p>S Betrakta alltid verktyget som laddat. Det är ett arbetsredskap och ingen leksak.</p> <p>Rikta aldrig verktyget mot Dig själv eller någon annan, vare sig magasinet är laddat eller inte. Ta genast bort fingret från avtryckaren då inga fler klammer skall drivas i.</p> <p>F Partez toujours de l'idée que l'outil est chargé d'agrafes ou de clous. Ne le traiter pas comme un jouet.</p> <p>Ne dirigez jamais l'outil vers vous ni vers une autre personne. Quand vous n'utilisez pas l'outil, enlevez le doigt de la détente pour éviter une décharge sans intention.</p>
<p>E Connect the tool to the compressed air line before loading staples. The max. allowable air pressure is 7 bar.</p> <p>Ensure that the air hose has the right dimension to avoid pressure drops which might cause malfunctioning – min. ¼". An installation instruction may be obtained from the manufacturer</p> <p>The tool and the hose must have a coupling which automatically bleeds all air pressure from the tool when it is disconnected.</p> <p>D Schließen Sie immer das Gerät an die Luftleitung an bevor das Magazin zu laden. Gestattete Höchstdruck: 7 bar.</p> <p>Achten Sie darauf, daß der Schlauch die richtige Größe hat um Betriebsfehler durch zu großen Druckabfall zu vermeiden – min. 6 mm. Eine Installationsanweisung ist vom Hersteller zu erhalten.</p> <p>Das Gerät und der Schlauch sollen mit einer Kupplung versehen sein, die das Gerät bei Entkupplung automatisch entlüftet.</p>		<p>S Koppla verktyget till tryckluftsystemet innan klammer laddas. Det högsta tillåtna lufttrycket är 7 bar.</p> <p>Se till att luftslangen är rätt dimensionerad för att undvika felaktig funktion på grund av för stort tryckfall – min. 6 mm. En installationsinstruktion kan erhållas från tillverkaren.</p> <p>Verktyget och slangen skall vara försedda med en anslutningsnippel, som automatiskt avluftar verktyget när det kopplas bort.</p> <p>F Raccordez l'outil invariablement à l'air comprimé avant de charger le magasin. Pression d'air maximum: 7 bar.</p> <p>Utilisez un tuyau proprement dimensionné pour éviter une fonction impropre à cause de baisse de la pression d'air – min. 6 mm. Vous pouvez obtenir une instruction d'installation chez le fabricant</p> <p>L'outil et le tuyau doivent se raccorder par un raccord qui va vider l'outil automatiquement quand l'outil est débranché.</p>
<p>E Avoid personal injury. Never hold your hand or another part of your body under the tool.</p> <p>Do not load the tool with the trigger depressed. Use only original Josef Kihlberg staples, type 680.</p> <p>D Um Unfälle zu vermeiden, niemals die Hand oder einen anderen Teil des Körpers unter dem Gerät halten.</p> <p>Laden Sie das Gerät niemals wenn der Abzug betätigt ist. Nur Josef Kihlberg Originalklammern verwenden, Typ 680.</p>		<p>S Undvik personskador. Håll aldrig handen eller någon annan del av kroppen under verktyget.</p> <p>Ladda aldrig magasinet när avtryckaren är aktiverad. Använd endast Josef Kihlberg originalklammer, typ 680/.</p> <p>F Evitez les accidents corporels. Ne tenez jamais la main ou une autre partie du corps au-dessous de l'outil.</p> <p>Ne chargez l'outil jamais en pressant la détente. Utilisez seulement les agrafes d'origine Josef Kihlberg, type 680.</p>
<p>E Always place yourself in a firmly balanced position when using or handling the tool.</p> <p>D Stellen Sie sich immer in eine stabile, wohl ausgeglichene Position bei dem Gebrauch des Gerätes.</p>		<p>S Vid användning av verktyget bör man stå väl-balanserat och stadigt.</p> <p>F Tenez toujours une position bien balancée et ferme quand vous utilisez l'outil.</p>

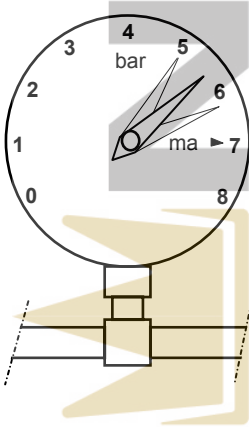
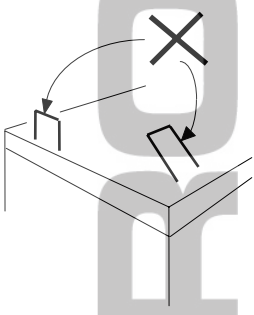
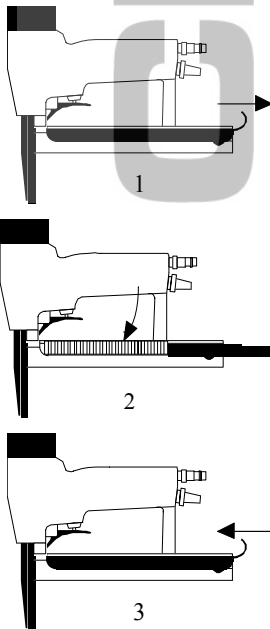
Tool use
Bedienung
Användning
Emploi

<p>E Be sure that the tool is not pointed at yourself or any one else when connecting it to the compressed air line.</p> <p>D Beim anschließen des Gerätes an die Druckluftleitung darauf achten, daß die Austrittsöffnung nie auf Sie oder andere Personen zielt.</p>		<p>S Rikta inte verktyget mot Dig själv eller någon annan vid anslutning till tryckluftsnätet.</p> <p>F Au raccordement, veillez à ce que la bouche de l'outil ne soit pas dirigé vers vous ou vers une autre personne.</p>
<p>E Adjust the air pressure to the lowest one that will drive the staples to the desired depth. Start at approx. 5.5 bar and raise this by 0.5 bar increments until the correct operating pressure for the job in hand is found. Never exceed 7 bar.</p> <p>A low air pressure will give low maintenance costs!</p> <p>D Stellen sie keinen höheren Luftdruck ein als für das richtige Eintreiben der Klammern nötig ist. Beginnen Sie dabei mit ca. 5.5 bar und erhöhen Sie den Druck in 0,5 bar Stufen bis der richtige Arbeitsdruck gefunden ist. Gehen Sie aber niemals über 7 bar hinaus.</p> <p>Ein niedriger Luftdruck führt auch zu niedrigen Wartungskosten!</p>		<p>S Ställ in lägsta möjliga lufttryck som fortfarande driver klammern till önskat djup. Börja med ungefär 5.5 bar och höj sedan trycket i steg om 0,5 bar tills det rätta arbetstrycket etablerats. Överstig dock aldrig 7 bar.</p> <p>Ett lågt lufttryck bidrar till att hålla underhållskostnaderna nere!</p> <p>F La pression d'air est à régler au minimum nécessaire pour le travail à exécuter. Commencez à environ 5.5 bar et augmentez chaque fois de 0,5 bar pour arriver au résultat satisfaisant. N'exécédez jamais les 7 bar.</p> <p>Une pression modérée vous donne des frais d'entretien réduits!</p>
<p>E Place the tool firmly on the work surface. Never drive staples in extremely hard or brittle material. Do not drive staples at too steep an angle or too close to the edge of the work: the fastener might fly free and hurt someone.</p> <p>D Setzen Sie das Gerät immer fest auf das Werkstück an. Niemals versuchen Klammern in sehr harte oder spröde Materialien einzutreiben. Achten Sie darauf, daß das Gerät niemals zu dicht an die Kante oder schräg aufgesetzt wird, um das Abprallen von Klammern zu vermeiden.</p>		<p>S Placera mynningen stadigt mot arbetsstycket. Försök aldrig att driva in klammer i mycket hårda eller spröda material. Om klammer drivs in för nära kanten eller i brant vinkel finns risk för att klammer slungas ut i lokalen.</p> <p>F Positionnez l'outil fermement sur la pièce à attacher. N'essayez pas d'agrafer dans des matières extrêmement dures ou cassantes. N'agrafez jamais trop près du bord ou en biais, ceci pour éviter le rebondissement de l'agrafe</p>
<p>E The correct type of staples for the tool is marked on the right hand side of the magazine. Load the magazine as follows:</p> <ol style="list-style-type: none"> 1. Pull the magazine lid all the way out. 2. Place the staple strip into the staple rail from the left hand side. 3. Push the lid all the way forward again until it clicks in. <p>D Der für das Gerät richtige Klammertyp ist auf der rechten Seite des Magazines angegeben. Die Klammern werden folgendermaßen geladen:</p> <ol style="list-style-type: none"> 1. Den Magasindeckel ganz ausziehen. 2. Den Klammerstreifen von links in den Klammerträger hineinlegen. 3. Den Deckel ganz noch vorn drücken bis er einrastet. 		<p>S Den rätta typen av klammer för verktyget finns angiven på magasinets höger sida. Ladda magasinet på följande sätt:</p> <ol style="list-style-type: none"> 1. Dra ut magasinlocket hela vägen. 2. Lägg en klammerstav från vänster i klammerbanan. 3. Tryck locket hela vägen in igen tills det snäpper in. <p>F Le type d'agrafes destiné à l'outil est inscrit à droite au magasin. Le chargement d'agrafes se passe comme ci:</p> <ol style="list-style-type: none"> 1. Tirez le couvercle magasin tout en arrière. 2. Placez la bande d'agrafes dans le rail d'agrafes du côté gauche. 3. Retournez le couvercle en avant pour l'encliqueter.

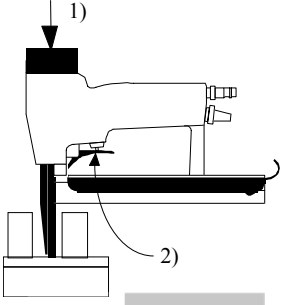
Tool use
Bedienung
Användning
Emploi

<p>E Tacker JK 20 FN has only single shot firing without safety yoke. Never fire it into the air.</p> <p>1) First place the tool against the work piece, 2) then pull the trigger.</p> <p>D Das Gerät JK 20 FN hat nur Einzelfeuerung, ohne Sicherheitsbügel und soll niemals ins Freie abgefeuert werden.</p> <p>1) Das Gerät zuerst auf das Werkstück setzen, 2) dann den Abzug betätigen.</p>		<p>S Verktøget JK 20 FN har blott enkelskott-avfyrning utan säkerhetsbygel. Avfyr det aldrig i luften!</p> <p>1) Placera verktyget först på arbetsstycket, 2) tryck sedan på avtryckare.</p> <p>F Le JK 20 FN ne fonctionne que à coup simple, sans étrier de sécurité. Ne tirez jamais en plein air!</p> <p>1) Placez l'outil d'abord contre le matériel, 2) ensuite appuyez sur la détente.</p>
<p>E You must not modify the tool or set it up in a jig without acceptance from the producer.</p> <p>D Sie dürfen nicht das Gerät ändern oder es oben in einer Spannvorrichtung ohne Gutheißung vom Produzenten einstellen</p>		<p>S Verktøget får ej modifieras eller monteras i jigg utan tillverkarens godkännande</p> <p>F Vous ne devez pas modifier l'outil ou le placer vers le haut dans un gabarit sans l'approbation du producteur</p>

Maintenance
Wartung
Underhåll
Entretien

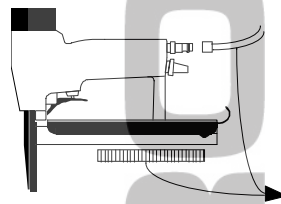
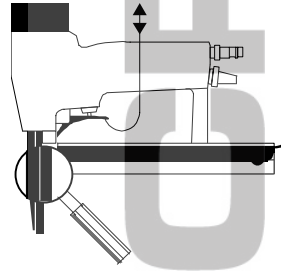
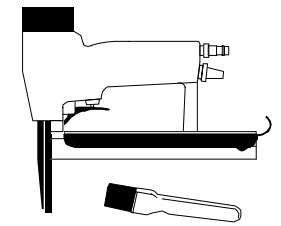
<p>E Always disconnect the tool from the air supply, empty the magazine and read the section <i>Safety warnings</i> before starting maintenance.</p> <p>D Trennen Sie immer erst das Gerät von der Druckluftleitung, entleeren Sie das Magazin und lesen Sie die <i>Sicherheitshinweise</i> bevor Sie mit der Wartung beginnen.</p>		<p>S Koppla alltid bort luftslangen, tøm magasinet och läs avsnittet <i>Säkerhetsvarningar</i> innan underhåll av verktyget påbörjas.</p> <p>F Avant de commencer l'entretien, déconnectez l'outil du réseau d'air, videz le magasin et lisez la section <i>Instructions de sécurité et mise en service</i>.</p>
<p>E Check the proper functioning of all safety devices daily. Make especially sure that</p> <ul style="list-style-type: none"> ⇒ the trigger moves freely without binding or sticking; ⇒ all screws and nuts are securely tightened. <p>D Prüfen Sie täglich ob alle Sicherheitseinrichtungen richtig funktionieren. Achten Sie besonders darauf, daß</p> <ul style="list-style-type: none"> ⇒ der Abzugshebel sich frei bewegt; ⇒ alle Schrauben und Muttern fest angezogen sind. 		<p>S Kontrollera dagligen att alla säkerhetsanordningar fungerar. Se särskilt efter att</p> <ul style="list-style-type: none"> ⇒ avtryckaren löper fritt utan att kärva; ⇒ alla skruvar och muttrar är ordentligt dragna. <p>F Contrôlez chaque jour la fonction propre de toutes les dispositions de sécurité. Vérifiez particulièrement que</p> <ul style="list-style-type: none"> ⇒ la détente joue librement; ⇒ toutes les vis et tous les écrous sont bien serrés.
<p>E This tool does not require <i>special</i> servicing. It only needs regular cleaning with a non-aggressive (corrosive) cleaning agent.</p> <p>Do not remove any parts for cleaning purposes!</p> <p>D Eine <i>spezielle</i> Pflege ist nicht erforderlich für das Gerät. Es soll nur regelmäßig mit einem nicht-aggressiven Reinigungsmittel gesäubert werden.</p> <p>Bauen Sie dazu keine Teile ab!</p>		<p>S Verktøget kräver ingen <i>speciell</i> service. Det behöver endast göras rent regelbundet med ett icke-aggressivt rengöringsmedel.</p> <p>Demontera ej verktyget vid rengöring!</p> <p>F L'outil n'a pas besoin d'entretien <i>spécifique</i>. Il suffit d'un nettoyage régulier avec un détergent non-agressif.</p> <p>Pour cela, ne démontez pas des pièces!</p>

**Maintenance
Wartung**
**Underhåll
Entretien**

E The tool needs a small amount of lubricating oil in the nipple each day or approx. 10 drops once a week to ensure a safe function and endurance. At high frequency stapling we recommend lubricating oil. Please contact our agent for consultation.

- Part no: 1 litre 184314
 0.2 litre 733007

-Sliding parts are greased, with Dow Corning grease MS 4 Silicon Compound, at the factory. These greases therefore are also recommended for moving parts if they have been cleaned or replaced. Order nr: 184943

D Das Gerät benötigt etwas Schmieröl im Nippel jeden Tag oder ca.. 10 Tropfen einmal wöchentlich, zu einer sicheren Funktion und der Ausdauer sicherzustellen. An Hochfrequenz Heftung empfehlen wir Schmieröl. Setzen Sie sich bitte mit unserem Ansprechpartner für Beratung in Verbindung.:

Artikelnr: 1 Liter 184314
 0.2 Liter 733007

- Ölerjustierung: 1 Tropfen/40 Schläge
Herstellerseitig sind die Gleitstellen mit Gleittfett Dow Corning MS 4 Silicon Compound versehen. Diese Fette sind daher auch für die bewegliche Teile bei Reinigung oder Ersatz zu empfehlen. Bestellungs-Nr: 184943

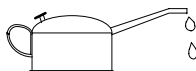

S För en säker funktion och en lång livslängd behöver verktyget en liten mängd dimsmörjolja. Några droppar dagligen in i luftnippeln eller ca 10 droppar en gång per vecka. Vid högfrekvent spikning rekommenderar vi smörjning medelst dimsmörjning. Kontakta vår representant för samråd.

Oljerekommendation

Beställningsnummer 1 liter 184314
 0,2liter 733007

Verktyget glidytor har av tillverkaren belagts med fett Dow Corning MS4 Silicon Compound. Vi rekomomenderar därför också för rörliga delar vid rengöring eller utbyte. Beställnings nr 184943

F L'outil a besoin d'un peu d'huile de graissage dans le raccord chaque jour ou approximativement. 10 gouttes une fois par semaine pour assurer une fonction et une résistance sûres. À la haute fréquence agrafant nous recommandons l'huile de graissage. Veuillez entrer en contact avec notre agent pour la consultation

- No de commande: 1 litre 184314
 0.2 litre 733007

- Ajustement de l'huileur: 1 goutte/40 coups

Les pièces glissantes sont traitées de graisse Kluber Spezialfett Synthese Proba 270 ou de graisse Dow Corning MS 4 Silicon Compound déjà à la fabrication. Par conséquence, ces graisses sont recommandées pour les pièces mouvantes aussi en cas de nettoyage ou de rechange. No. de commande: 184943

Elimination of malfunctions Beseitigung von Störungen

Avhjäljande av störningar Elimination de dérangements

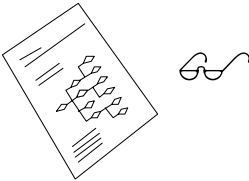
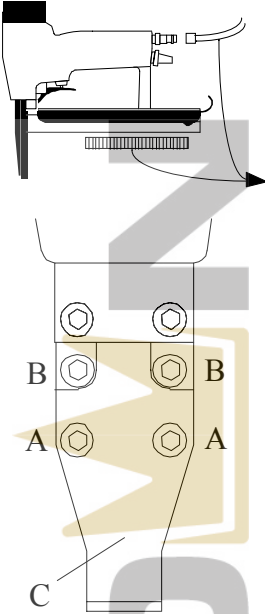
<p>E You may obtain a <i>trouble shooting chart</i> and <i>repair instructions</i> from your local dealer or order them from the manufacturer.</p> <p>D Sie können ein <i>Fehlersuche-Schema</i> und <i>Reparaturanweisungen</i> von Ihrem Händler bekommen oder bei dem Hersteller bestellen.</p>		<p>S Ett <i>felsökningsschema</i> och en <i>underhållsinstruktion</i> kan erhållas från leverantören eller beställas hos tillverkaren.</p> <p>F Vous pouvez obtenir un <i>schéma cherche-fautes</i> et une <i>instruction d'entretien</i> chez votre vendeur ou les commander chez le fabricant.</p>
<p>E Always disconnect the tool from the air supply, empty the magazine and read the section <i>Safety warnings</i> before starting trouble shooting.</p> <p>To remove a staple which may have got stuck:</p> <ol style="list-style-type: none"> Remove the screws A and loosen the screws B. Then remove the front plate C downward. Remove any staple remnants and then remount all the parts in the reverse order. <p>D Trennen Sie immer erst das Gerät von der Druckluftleitung, entleeren sie das Magazin und lesen Sie die <i>Sicherheitshinweise</i> bevor Sie Störungen beseitigen.</p> <p>Um steckengebliebene Klammern zu entfernen wird Folgendes gemacht:</p> <ol style="list-style-type: none"> Die Schrauben A entfernen und Schrauben B lösen. Die Vorderplatte nach unten wegnehmen. Eventuelle Klammerreste entfernen und alle Teile in umgekehrter Reihenfolge wieder montieren. 		<p>S Koppla alltid bort luftslangen, töm magasinet och läs avsnittet <i>Säkerhetsvarningar</i> innan störningar börjar avhjälpas.</p> <p>För att avlägsna en klammer, som fastnat:</p> <ol style="list-style-type: none"> Ta bort skruvarna A och lossa på skruvarna B. Ta sedan bort frontplattan C neråt. Ta bort eventuella klammerrester och återmontera samtliga delar i omvänd ordning. <p>F Avant de commencer l'élimination de dérangements, déconnectez l'outil du réseau d'air, videz le magasin et lisez la section <i>Instructions de sécurité et mise en service</i>.</p> <p>Pour enlever une agrafe bloqué, avancez à la façon suivante:</p> <ol style="list-style-type: none"> Enlevez les vis A et dégagez les vis B. Enlevez la plaque guide frontale C vers le bas. Enlever les restes d'agrafe et alors remontez toutes les pièces à l'inverse de la suite susmentionnée.

Spare parts drawing JK20-680FN
Ersatzteilzeichnung JK20-680FN

Reservdelsritning JK20-680FN
Dessin pièces de rechange JK20-680FN

118541

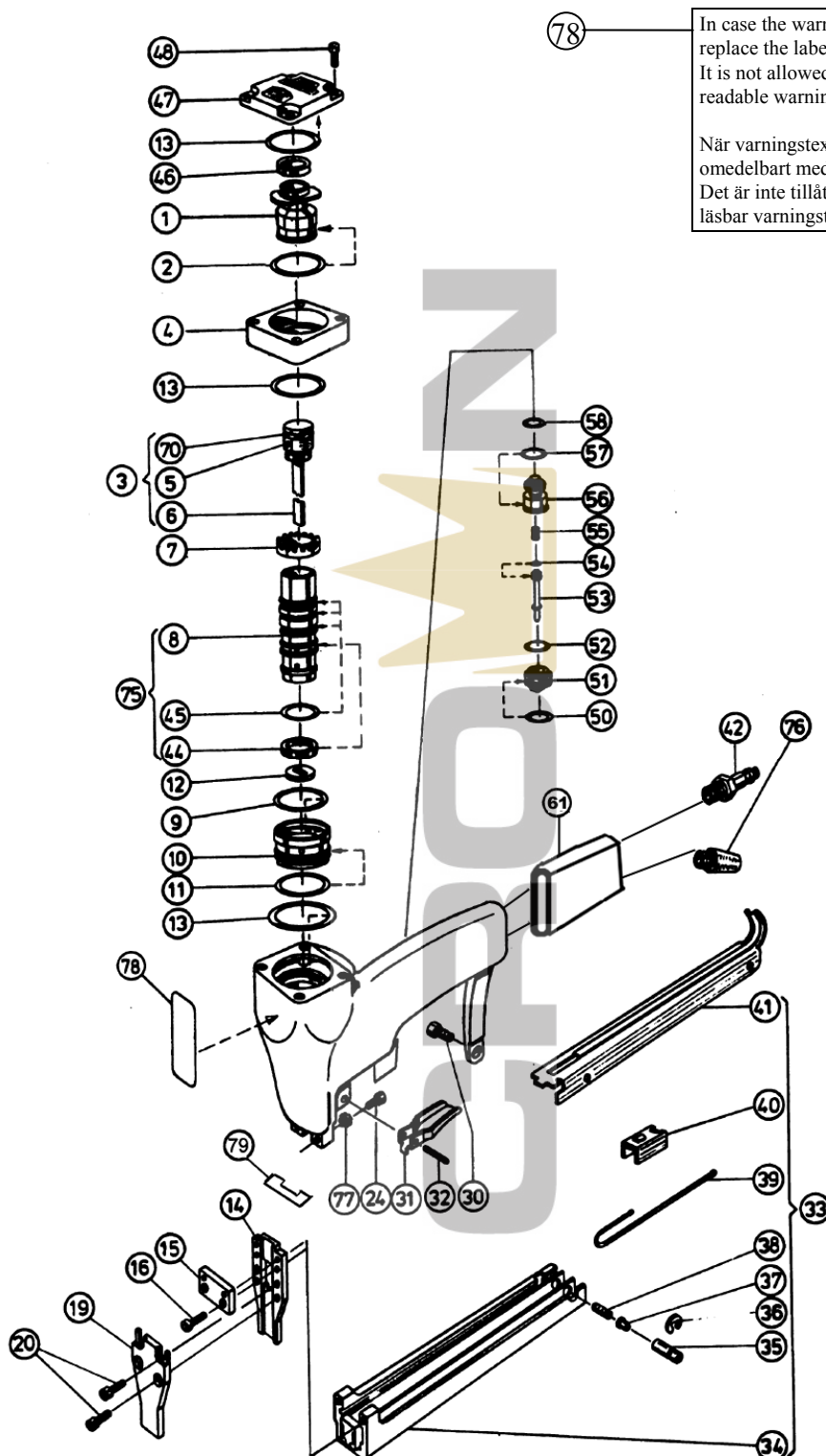

78 In case the warning text is unreadable please replace the label 110287 immediately. It is not allowed to use the tool without a readable warning text.

När varningstexten blir svårläst ersätt omedelbart med ny etikett art.nr. 110287. Det är inte tillåtet att använda verktyget utan läsbar varningstext.

A

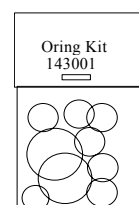

E To achieve optimal function and safety use only original spare parts. All repairs shall be done by an authorised JK representative

D Um optimale Funktion und Sicherheit zu erzielen benutzen Sie nur ursprüngliche Ersatzteile. Alle Reparaturen sind von einem JK Reparaturmann erfolgt.

S För bästa funktion och säkerhet använd endast original reservdelar. Eventuella reparationer skall utföras av JK auktoriserad reparatör

F Pour réaliser la fonction et la sûreté optimales employez seulement les pièces de rechange originales. Toutes les réparations seront faites d'un homme de réparation de JK.

Spare parts list JK20-680FN 40 mm nose

Drawing 118541

Printed Nov . 2008

Pos Ref Ref No.	Detalj Part Référence No.	Benämning	Discription	Bezeichnung	Designation	Antal Qty	Anm. Notes
A	143114	O-ringsats	O-ring kit	O-ringsatz	Jeu d'O-rings		
1	150437	Lock för cyl.f.	Cylinder cap	Zylinderdeckel	Chapeau du cylindre	1	
2	972177	O-ring	O-ring	O-ring	Joint torique	1	
3	134162	Kolv kpl m driv.	Piston with driv.	Kolben	Pist.-enfonc. compl	1	
4	150345	Förhöjning	Power pack	Zwischenstück	Dispositif de puissance	1	
5	145117	Drivarhållarpinne	Driver pin	Stößelstift	Axe d'enfonceur	1	
6	164056	Drivare l	Driver blade	Stößelblech	Enfonceur	1	
7	150261	Cylindertopping	Cylinder top ring	Zylinderring	Anneau supérieur du cyl.	1	
8	190153	Cylinderfoder	Cylinder	Zylinder	Cylindre	1	
9	972007	O-ring	O-ring	O-ring	Joint torique	1	
10	150409	Hylsa	Cage	Zylinderhülse	Cage	1	
11	972071	O-ring	O-ring	O-ring	Joint torique	1	
12	149054	Kolvdämpare	Piston stop	Bodenplatte	Butée de pist.	1	
13	972023	O-ring	O-ring	O-ring	Joint torique	3	
14	162450	Bakre drivarstyrning	Rear nozzle plate	Führungsplatte	Plaque de nez arr.	1	
15	162211	Framre drivarstyrning	Front nozzle plate	Abdeckplatte	Plaque avant	1	
16	946662	Skruv	Screw	Schraube	Vis	2	
19	162451	Dörr	Door	-"	Porte	1	
20	946680	Skruv	Screw	Schraube	Vis	4	
24	946512	Skruv	Screw	Schraube	Vis	2	
30	946608	Skruv	Screw	Schraube	Vis	1	
31	165040	Avtryckare	Trigger	Ventilhebel	Détente	1	
32	945039	Spännstift	Tension pin	Stift	Goupille de tension	1	
33	132218	Magasin	Magazine	Magazin	Magasin	1	
	132223	-"	-"	-"	-"	1	long
34	132678	Klammerbana kpl	Rail	Klammerträger	Rail	1	
	132681	-"	-"	-"	-"	1	long
35	150121	Spärrhylsa	Lock cage	Verschlusshülse	Cage de blocage	1	
36	951037	Spärryttare	Retainer	Sicherung	Circlips	1	
37	160051	Låskolv	Lock piston	Bolzen	Piston de blocage	1	
38	173052	Låsfjäder	Lock spring	Spring	Ressort de blocage	1	
39	173053	Frammat.fjäder	Feeder spring	Zugfeder kurz	Ressort de poussoir	1	
	173054	-" 1	-"	-" lang	-"	1	long
40	161118	Frammatare	Pusher	Kloben	Poussoir	1	
41	170029	Magasinlock	Magazine lid	Magazinschieber	Courvercle de magasin	1	
	170030	-"	-"	-"	-"	1	long
42	987023	Insticksnippel	Nipple	Stecknippel	Raccord	1	
44	148015	Tätningring backvent	Seal for back valve	Dichtring	Garniture inf. de valve	1	
45	972028	O-ring	O-ring	O-ring	Joint torique	3	
46	972185	O-ring	O-ring	O-ring	Joint torique	1	
47	139460	Lock	Top cap	Deckel	Chapeau supérieur	1	
48	946711	Skruv	Screw	Schraube	Vis	4	
50	972021	O-ring	O-ring	O-ring	Joint torique	1	
51	146102	Mutter	Nut	Mutter	Écrou	1	
52	972040	O-ring	O-ring	O-ring	Joint torique	1	
53	191085	Ventilspindel	Valve stem	Ventilkolben	Tige de valve	1	
54	972031	O-ring	O-ring	O-ring	Joint torique	1	
55	173066	Fjäder	Valve spring	Feder	Ressort	1	
56	191084	Ventilhylsa övre	Upper valve cage	Ventilführung	Cage de valve	1	
57	972039	O-ring	O-ring	O-ring	Joint torique	1	
58	972030	O-ring	O-ring	O-ring	-"	1	
70	972124	Kolvringsats	Set of piston rings	Kolbenring Set	Jeu de joints pour piston	1	
75	136091	Cyl.foder m. tätn.ring	Cylinder with seal	Zylinder	Cylindre compl.	1	
76	971004	Ljuddämpare	Sound absorber	Schalldämpfer	Silencieux	1	
77	947008	Låsbricka	Lock washer	Sicherungsscheibe	Rondelle grower	2	
78	110287	Varningsskylt	Warning lable	Sicherheitsschild	Plaque de signalisation	1	
79	148065	Tolleransbricka	Washer	Scheibe	Rondelle	1	
80	035292	Gummihandtag	Handle sleeve	Griffhülse	Gainé en caoutchou	1	

Technical Specification
Technische Daten

Teknisk Specification
Carcteréristiques Techniques

<u>Technical data</u>	Height	Length	Width	*Weight	Staple	Length	Magazine capacity
<u>Tekniska data</u>	Höjd	Längd	Bredd	*Vikt	Klammer	Längd	Magasinkapacitet
<u>Technische daten</u>	Höhe	Länge	Breite	*Gewicht	Klammern	Länge	Magazinkapazität
<u>Caract. techniques</u>	Hauteur	Longueur	Largeur	*Poids	Agrafes	Longueur	Capacité du magasin
JK20- JK20A							
670 670	150 mm	230 mm	43mm	0,97 kg	670	6-16 mm	179
670L 670L	150	365	43	1,15	670	6-16	358
680 680	150	230	43	0,97	680	6-16	143
680L 680L	150	365	43	1,15	680	6-16	286
689 689	150	230	43	0,97	689	10-16	143
689L 689L	150	365	43	1,15	689	10-16	286
779 779	150	230	43	0,97	779	8-16	84
779L 779L	150	365	43	1,15	779	8-16	168
690 690	150	230	43	0,97	690	6-16	125
690L 690L	150	365	43	1,15	690	6-16	250
680FN	203	230	43	1,05	680	6-16	143
680FNL	203	365	43	1,20	680	6-16	286
690G	180	230	43	1,10	690	6-16	125

* without fasteners* utan klammer *ohne klammern *sans agrafes

Air pressure: Working pressure approx 5-6 bar. Max air pressure 7 bar.
 Lufttryck: Arbetstryck ca. 5-6 bar. Max arbetstryck 7 bar.
 Luftdruck: Arbeitsdruck ca. 5-6 bar. Max Luftdruck 7 bar.
 Pression d'air: Pression de travail, environ 5-6 bar. Pression maximum 7 bar.

The tool is designed for use of original Josef Kihlberg staples only.
 Verkyget är konstruerat och tillverkat för användning uteslutande av JK:s originalklammer.
 Das Werkzeug darf nur mit Josef Kihlberg-Originalklammern benutzt werden.
 L'outil est exclusivement destiné à l'application d'agrafes Josef Kihlberg

Magazine loading: The magazine is loaded from above.
 Laddning av magasinet: Verkyget laddas ovanifrån
 Magazinbeladung: Das Werkzeug wird von oben beladen.
 Chargement du magasin: L'outil se charge par dessus.

JK20: Firing of the tool: The tool has single shot firing without safety-yoke.
 Avfyring av verkyget: Verkyget har enskottsavfyring utan säkerhetsbygel.
 Betätigung des Werkzeugs: Das Werkzeug hat Einzelschussbetätigung ohne Auslösesicherung.
 Déclenchement de l'outil: L'outil fonctionne au coup par coup, sans étrier de sécurité

JK20A: Firing of the tool: The tool has single and automatic shot firing without safety-yoke.
 Avfyring av verkyget: Verkyget har enskotts och automatisk avfyring utan säkerhetsbygel.
 Betätigung des Werkzeugs: Das Werkzeug hat Einzelschuss- und Automatikbetätigung ohne Auslösesicherung.

Déclenchement de l'outil: L'outil fonctionne au coup par coup ou en automatique, sans étrier de sécurité.

Technical Specification
Technische Daten

Teknisk Specification
Carcteréristiques Techniques

Air consumption per driving operating.
Luftförbrukning per slag
Druckluftverbrauch pro Schuss:
Betriebsdruck
Consommation d'air par coup

:0,2 l at 6 bar operating pressure
:0,2 l vid 6 bars arbetstryck
:0,2 l bei 6 bar
:0,2 l à la pression de 6 bar

Noise characteristic levels according to
45,3)

:prEN792-13L(CEN/TC255/WG1/N

Karakteristisk bullernivå enligt
Diese Werte sind ermittelt und angegeben nach
Ces valeurs sont déterminées et explicitées conformément à

A-weighted single-event emission sound pressure level at work station
Deklarerad A-vägd ljudtrycksnivå vid operatörsplatsen för enstaka förlopp.
Maximaler A-Messflächen-Impulsschalldruckpegel
Niveau de pression acoustique pour un événement élémentaire pondéré A

:LPAd,1s=85dB

A-weighted single-event sound power level
Deklarerad A-vägd ljudeffektnivå för enstaka förlopp.
Maximaler A-Impulsschalleistungspegel
Niveau de puissance acoustique pour un événement élémentaire pondéré A

:LWAd,1sd=91dB

C-weighted peak emission sound pressure level at work station
Deklarerad C-vägd toppljudtrycksnivå vid operatörsplatsen.
Emissionsschalldruckpegel am Arbeitsplatz
Niveau de pression acoustique au poste de travail.

:LpCpeakd=116dB

Vibrationrate below the limit of declaration according to EN 292-2 measured according to ISO 8662/1
and supplementary document ISO TC118/SC 3/WG 3 N 139 D.

Vibrationsnivån är under deklationsgränsen enligt EN292-2 uppmätt enl. ISO 8662/1
och kompletterande dokument ISO TC 118/SC 3/WG 3 N 139 D.

Vibrationswert unter der Deklarationsgrenze nach EN 292-2 gemessen nach ISO 8662/1
und Ergänzung Dokument ISO TC 118/SC 3/WG 3 N 139D.

La valeur de la vibraton se situe en-dessous de la norme EN 292-2 mesurées selon ISO 8662/1
et complété par décret ISO TC118/SC 3/WG 3 N 139D.

**DEKLARATION OM ÖVERENSSTÄMMELSE**

Firma Josef Kihlberg
Box 126

544 22 Hjo

försäkrar härmed att alla varianter av följande verktygstyper

JK20, JK21, JK24, JK32, JK35, JK45 561, 561PN, R555 JK1219

är tillverkade enl följande standard:

EN 292 Del 1+2 från 1991

och följer bestämmelserna enl direktiv

89/392/EEC, från 1989.

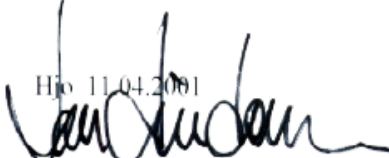
Hjo 11.04.2001

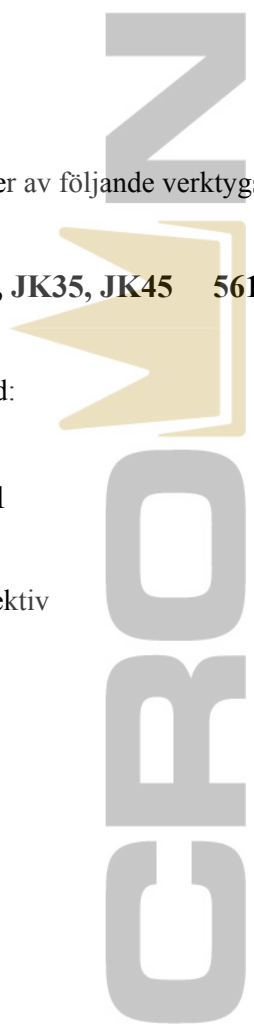
Lars Lindestam
techn.manager





Konformitätserklärung

Declaration of Conformity

Déclaration de conformité

Die Firma/ Josef Kihlberg AB
The Company/ Box 126
La société: S-544 22 Hjo

erklärt hiermit in alleiniger
Verantwortung, dass alle
Varianten der Baureihen:

declare under our sole
responsibility that all
versions of the toollines:

déclarons sous notre seule
responsabilité que toutes
les variantes du series:

JK20, JK21, JK24, JK32, JK35, JK45 561, 561PN, R555 JK1219

auf die sich diese Erklärung
bezieht, übereinstimmt mit
der Norm:

to which this declaration
relates on is in conformity
with the following
standard:

auquel se réfère cette dé-
claration est conforme à
la norme:

EN 292 Teile/parts/parties 1+2 von / from / du 1991

gemäss den Bestim-
mungen der Richtlinie:

following the provisions
of directive:

conformément aux
dispositions de Directive:

89 / 392 / EEC von / from / du 1989

Hjo 11.04.2001

Lars Lindestam
techn.manager